

# ПАСПОРТ НА

БЫТОВУЮ ГАЗОВУЮ КОЛОНКУ

< НЕВА - ТРАНЗИТ >

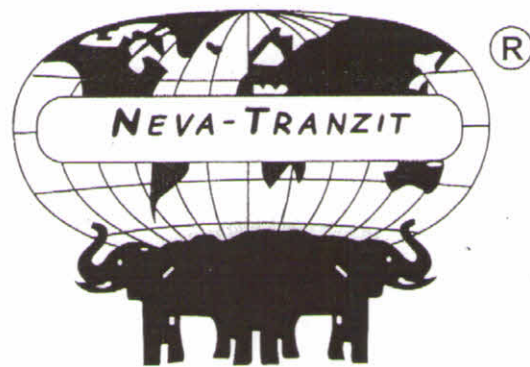

ОП.035

*НЕВА-ТРАНЗИТ*

ПАСПОРТ

САНКТ - ПЕТЕРБУРГ

ул. Стахановцев, д. 18/12

# РУКОВОДСТВО ПО ЭКСПЛУАТАЦИИ ГАЗОВОГО ПРОТОЧНОГО ВОДОНАГРЕВАТЕЛЯ

Благодарим Вас за выбор нашего водонагревателя. Пожалуйста, внимательно прочитайте руководство перед началом эксплуатации изделия. Храните его в доступном месте на тот случай, если оно понадобится в будущем.

## **ВАЖНЫЕ УКАЗАНИЯ**

- \* Убедитесь, что тип газоснабжения соответствует заявленному для водонагревателя.
- \* Перед началом работы убедитесь в отсутствии утечки в месте подсоединения к газопроводу.
- \* Газовые водонагреватели должны устанавливаться вне ванной комнаты (исключение: водонагреватели с рекуперационной трубой). При установке в ванной комнате убедитесь, что вентиляция обеспечивает поступление достаточного количества свежего воздуха. В целях безопасности рекомендуется вывести трубу для отвода отработавшего газа за пределы ванной комнаты.
- \* Зимой, когда температура воздуха опускается ниже 0 °С. Полностью спустите воду из газового водонагревателя через спускной кран, чтобы предотвратить повреждение водонагревателя вследствие замерзания воды.
- \* Для предотвращения утечки газа всегда перекрывайте главный газовый клапан после использования.
- \* Убедитесь, что изделие заземлено. Это позволит предотвратить утечку тока на корпус.

Обратите внимание на то, что внешний вид поставленного Вам прибора может отличаться от рисунков в настоящем руководстве, так как мы постоянно совершенствуем свою продукцию.

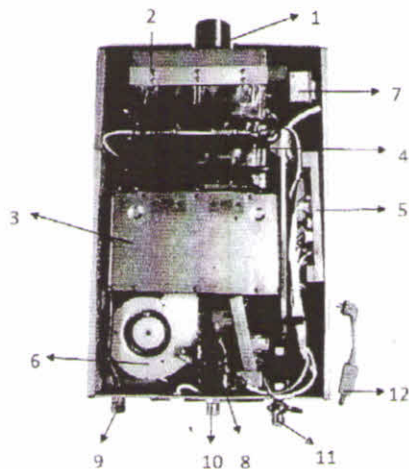

- |     |                             |
|-----|-----------------------------|
| 1.  | Вытяжная труба              |
| 2.  | Вытяжные колпаки            |
| 3.  | Горелка                     |
| 4.  | Теплообменник               |
| 5.  | Контроллер                  |
| 6.  | Узел вентилятора            |
| 7.  | Трансформатор               |
| 8.  | Газовый узел                |
| 9.  | Трубка выхода горячей воды  |
| 10. | Трубка подачи газа          |
| 11. | Трубка подачи холодной воды |
| 12. | Сетевой шнур                |

**Основные характеристики:**

1. Современный дизайн, элегантный и компактный.
2. Поддержание постоянной заданной температуры, цифровой дисплей.
3. Принудительное дымоудаление, безопасное и надежное.
4. Принудительное зажигание, эффективное и энергосберегающее.
5. Пуск при низком напоре воды, большой водовыпуск.
6. С многофункциональным защитным устройством:
  - ※ Аварийное устройство контроля пламени горелки.
  - ※ Устройство для предотвращения перегрева.
  - ※ Устройство защиты от повышения давления воды.
  - ※ Защитное устройство с таймером 20 мин
  - ※ Устройство защиты от замерзания.
  - ※ Устройство защиты от ветрового подпора
  - ※ Устройство защиты от утечек тока в модели с принудительным дымоудалением
  - ※ Устройство защитного отключения в модели с принудительным дымоудалением

Название изделия	Газовый водонагреватель для жилых помещений	
Модель	ВПГ-10ea(мт) ВПГ-10ea(мти) ВПГ-12ea(мт) ВПГ-12ea(мти) ВПГ-14ea(мт) ВПГ-14ea(мти)	
Тип дымоудаления	Принудительный (водонагреватель укомплектован трубой)	
Тип газа	Сжиженный газ	Природный газ
Номинальное давление газа	2940 Па	1274 Па

Номинальная тепловая нагрузка	ВПГ-14ea(мт)	28 кВт
	ВПГ-14ea(мти)	
	ВПГ-12ea(мт)	24 кВт
	ВПГ-12ea(мти)	
Номинальная производительность	ВПГ-10ea(мт)	20 кВт
	ВПГ-10ea(мти)	
	ВПГ-14ea(мт)	14 литр/мин( $\Delta t=25\text{ C}$ )
	ВПГ-14ea(мти)	
Номинальная мощность	ВПГ-12ea(мт)	12 литр/мин( $\Delta t=25\text{ C}$ )
	ВПГ-12ea(мти)	
	ВПГ-10ea(мт)	10 литр/мин( $\Delta t=25\text{ C}$ )
	ВПГ-10ea(мти)	
Напряжение/частота	220 В ~ /50 Гц	
Тип зажигания	Электрическое импульсное	
Диапазон давления воды	0,025 ~ 0,8 МПа (0,25 ~ 8 кгс/см <sup>2</sup> )	
Температурный диапазон	30°C ~ 60°C	
Точность констант	±2 °С	
Тип управления	Водное	
Подача газа	Штуцер газа: G1/2"	
Подача холодной воды	Штуцер воды: G1/2"	
Выпуск горячей воды	Штуцер воды: G1/2"	

Примечание: Технические характеристики в этой таблице являются справочными, см. табличку на изделии.

#### Модификации панелей управления водонагревателей:

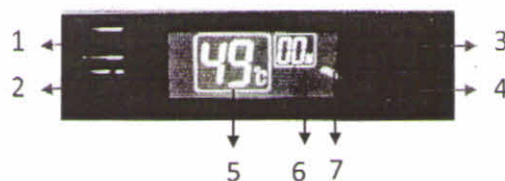

1. Установка времени
2. Вкл/выкл
3. Повышение температуры
4. Понижение температуры
5. Температура горячей воды
6. Дисплей таймера
7. Рабочий режим

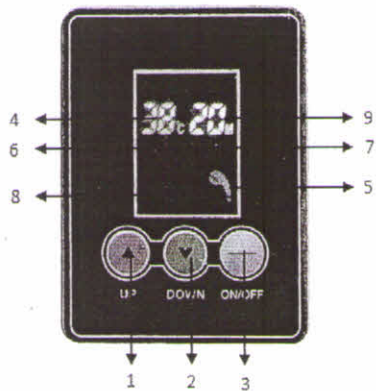

1. Повышение температуры
2. Понижение температуры
3. Включение/выключение питания
4. Индикация температуры
5. Рабочий режим
6. Динамический дисплей
7. Режим вентилятора
8. Индикация пламени
9. Таймер на 20 мин

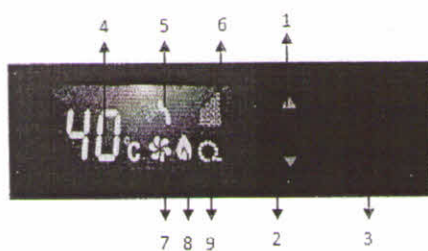

1. Повышение температуры
2. Понижение температуры
3. Включение/выключение питания
4. Индикация температуры
5. Рабочий режим
6. Динамический дисплей
7. Режим вентилятора
8. Индикация пламени
9. Таймер на 20 мин

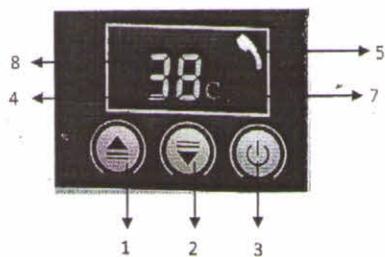

1. Повышение температуры
2. Понижение температуры
3. Включение/выключение питания
4. Индикация температуры
5. Рабочий режим
7. Режим вентилятора
8. Индикация пламени

**Инструкция к панели управления**

- 1). После включения питания загорается индикатор, не мигает.
- 2). Для начала работы нажмите клавишу "Вкл/выкл"
- 3). Чтобы установить продолжительность работы, нажмите "Таймер"
- 4). Проверьте температуру и нажмите "Вверх" или "Вниз" для повышения или понижения температуры горячей воды.

**Таблица кодов неисправностей:**

E0	Неисправность датчика температуры, КЗ	E6	Горелка гаснет или не работает
E1	Ошибка зажигания	E7	Неисправность вентилятора
E2	Неисправность розжига	E8	Неисправность регулирующего газового клапана
E3	Перегрев	E9	Сработало устройство предотвращения перегрева

E4	Неисправность вытяжки	EE	Защита при отключении питания
E5	Неисправность главного газового клапана		

**Предупреждение:**

1. Перед установкой проверьте следующее:

- 1) Убедитесь, что тип газоснабжения соответствует спецификации, указанной на нагревателе.
- 2) Убедитесь, что давление воды и газа соответствует необходимым значениям.
- 3) Не устанавливайте газовый водонагреватель вблизи легко воспламеняющегося, взрывоопасного или кислотообразующего оборудования.

2. Зажигание и запуск.

- 1) Для включения питания нажмите клавишу "Вкл/выкл".
- 2) Поверните кран подачи холодной воды, через 3 секунды горелка автоматически зажжется и начнет нагревать воду до заданной температуры.
- 3) Если зажигание не сработало, газовый клапан автоматически заглохнет, и раздастся звуковой сигнал тревоги. Повторите попытку зажигания через 10–20 секунд. (Помните, что при первом запуске водонагревателя может потребоваться несколько попыток зажигания, так как в газовой трубе находится воздух).

3. Регулировка температуры

- 1) Каждое нажатие клавиши "Вверх" увеличивает температуру на 1 градус Цельсия, каждое нажатие клавиши "Вниз" понижает температуру на 1 градус Цельсия.
- 2) Достижение заданной температуры может оказаться невозможным при избыточном или недостаточном напоре воды. Поверните ручку по часовой стрелке (см. рис. ниже), чтобы усилить поток, если температура не может подняться до заданного значения. Выполните обратное действие, если температура не может опуститься до заданного значения.



4. Предупреждение:

Диапазон установки температуры составляет 30°C~60°C. Температуру можно задавать только в этих пределах.

Установите ручку регулировки расхода воды в положение "Больше", если напор воды низкий.

Будьте внимательны при установке температуры в диапазоне от 55°C до 60°C, так как такая температура может оказаться слишком высокой для Вас; если Вы включаете водонагреватель после короткого периода бездействия, не вставайте под душ сразу же, так как температура воды будет слишком высока. Подождите несколько секунд.

Мы рекомендуем сливать воду, если Вы не будете использовать водонагреватель в течение длительного периода времени. Это позволит сохранить рабочие характеристики устройства.

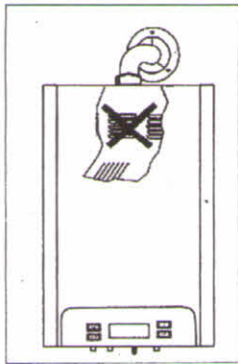

Запрещается размещать воспламеняющиеся материалы вблизи вытяжки или вешать полотенца, предметы одежды и т. п. в области впуска воздуха или дымоудаления.

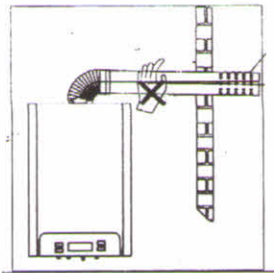

Не прикасайтесь к вытяжной трубе после использования газового водонагревателя, чтобы избежать травм.

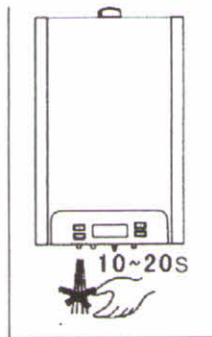

Поскольку при температуре выше 52°C существует вероятность получения ожогов, подождите несколько секунд, когда используете водонагреватель вскоре после выключения прибора.

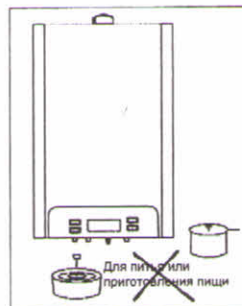

Не используйте воду из газового водонагревателя для питья или приготовления пищи.

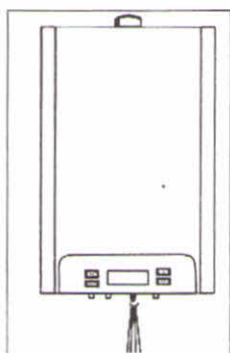

Сливайте воду из водонагревателя, если температура воздуха на улице опускается ниже 0° С

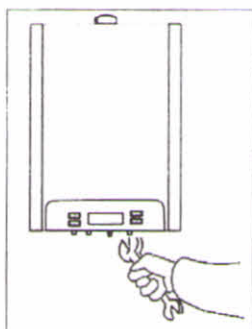

Если после вскрытия упаковки Вы обнаружили поломки или расшатанные детали, обратитесь к специалистам сервисной службы для проверки прибора перед использованием

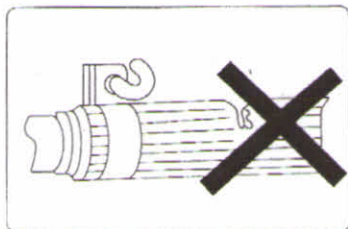

Регулярно проверяйте газовый шланг и заменяйте его при обнаружении любых трещин.



Для регулярной проверки всех соединений используйте мыльный раствор. При обнаружении утечки действуйте следующим образом:

1. Не зажигайте газовые горелки;
2. Не включайте приборы в сеть и не отключайте их от сети;
3. Откройте окна и закройте распределительный вентиль баллона со сжатым газом.



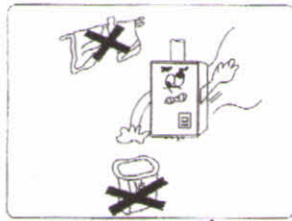

Не размещайте воспламеняющиеся материалы вблизи газового водонагревателя.

**Крепление и установка:**

1. Просверлите два отверстия в стене и вкрутите в стену шурупы. Повесьте газовый водонагреватель на шурупы.
2. Убедитесь, что в трубках подачи газа и воды нет грязи/остатков материала и что они абсолютно чистые.
3. Подсоедините газопровод, трубки подачи и выпуска воды.
4. Перед началом работы убедитесь в отсутствии утечки в месте подсоединения к газопроводу.

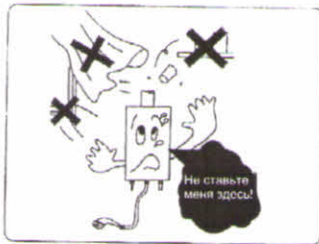

Не устанавливайте газовый водонагреватель в местах с сильным потоком воздуха.

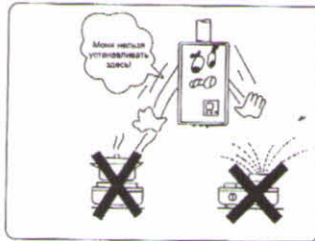

В целях безопасности устанавливайте его в стороне от газовой плиты или газовой печи.

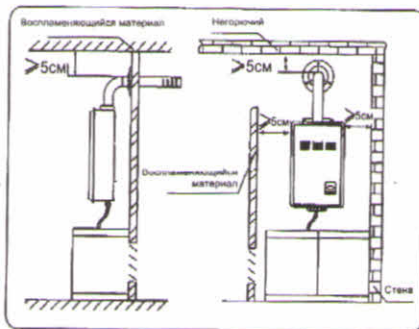

При установке газового водонагревателя с каждой стороны до воспламеняющихся материалов должен оставаться зазор более 5 см. Стена должна быть выполнена из негорючего материала или иметь невоспламеняющееся покрытие. Не устанавливайте водонагреватель в шкаф или другое закрытое помещение.

**Установка по схеме и инструкции:**

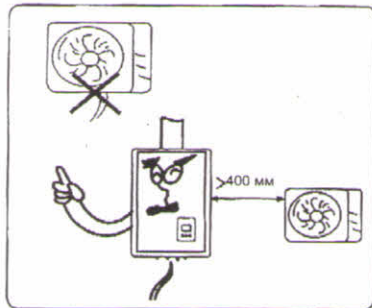
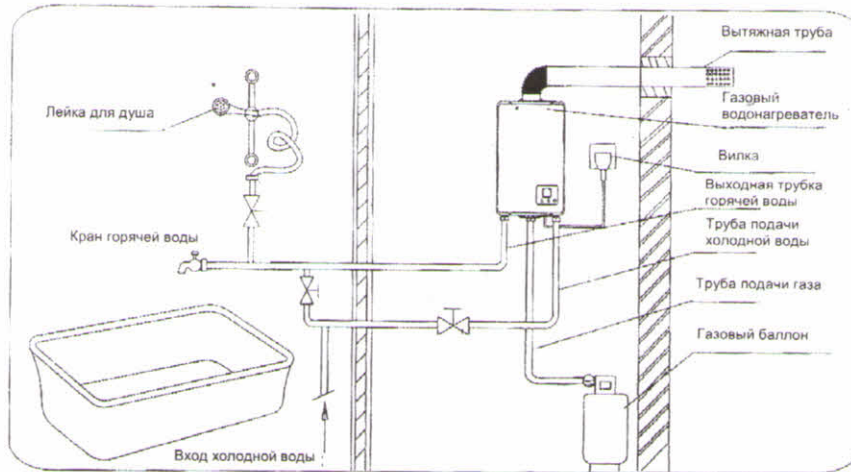

Над водонагревателем не должно быть оголенных электрических проводов или любых электрических устройств. Расстояние по горизонтали до других электрических приборов должно превышать 400 мм

Этот водонагреватель предназначен для установки внутри помещений. Наружная установка может вызвать повреждение устройства под влиянием ветра, дождя или мороза.



### 1. Установка основного корпуса:

См. рис. 1 и 2. Разметьте стену под отверстия для конкретной модели водонагревателя, вкрутите в отверстия болты.

Навесьте основной корпус и затяните винт.

Убедитесь, что основной корпус расположен вертикально, просверлите отверстия в стене, вкрутите болты, навесьте основной корпус и затяните винт.

Примечание: высота над полом примерно 1,5 м.

### 2. Установка вытяжной трубы:

Проведите оконечность вытяжной трубы через просверленное отверстие, закрыв зазор негорючим материалом.

Присоедините другую оконечность трубы к газовому водонагревателю, убедившись в отсутствии утечек.

Примечание: внешнюю оконечность лучше наклонить вниз на 3~5 градусов.

### 3. Установка трубки подачи холодной воды:

Как показано на рис. 3, соедините штуцер холодной воды водонагревателя при помощи гофрированной трубки с шаровым краном.

Примечание: перед установкой прочистите трубку, чтобы избежать засорения.

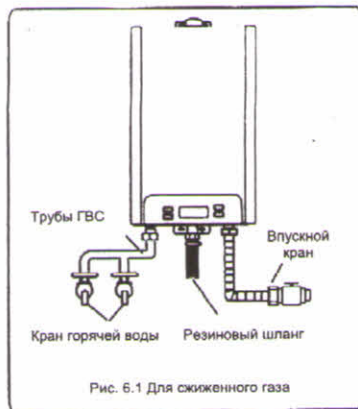
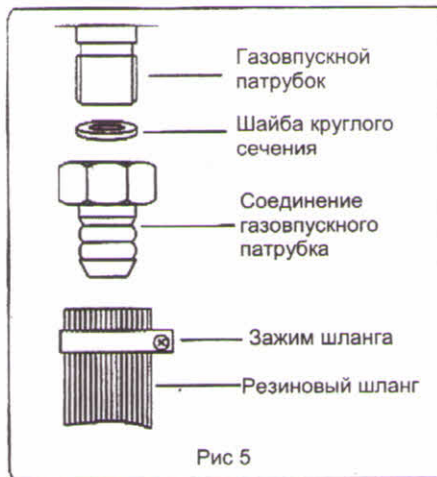
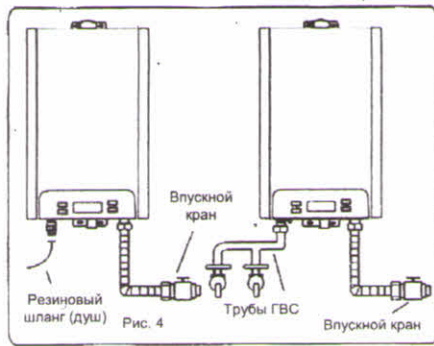

4. Установка выходной трубки горячей воды:  
 Выпуск горячей воды должен иметь размер G1/2". Выходная трубка горячей воды должна быть по возможности короткой в целях экономии тепловой энергии.  
 Трубка может быть выполнена из любого материала подходящего для эксплуатации в установленном температурном диапазоне.

5. Установка газовой трубы:  
 Газовпускной патрубок должен иметь размер G1/2", труба должна быть разрешена и сертифицирована к применению в системах газоснабжения.  
 На рис. 5 показано соединение газовпускного патрубка и резинового шланга.  
 После соединения проверьте отсутствие утечек при помощи мыльного раствора.

6. Схема подключения подачи газа  
 Подключение водонагревателя к магистрали газа должно быть осуществлено сертифицированным шлангом разрешенным к применению.

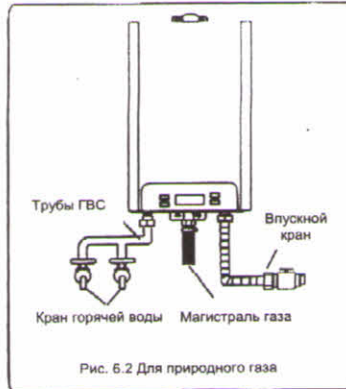

**Использование газового водонагревателя и меры предосторожности:**

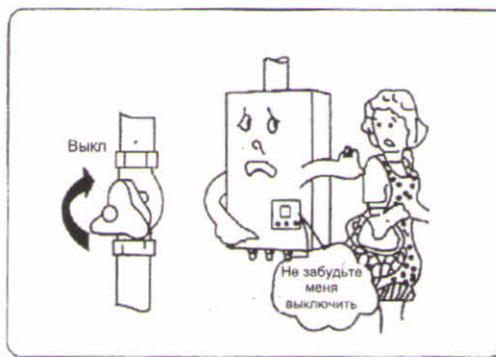
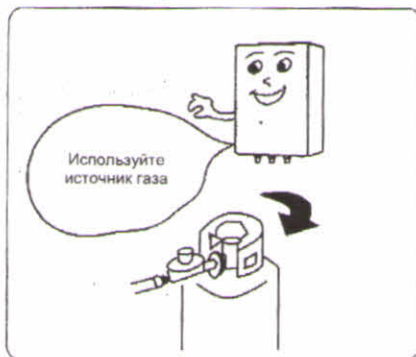

Используйте тип газа, указанный на заводской табличке. Внесение любых изменений в конструкцию водонагревателя должно выполняться специалистом.

После использования убедитесь, что горелка погашена, а газовый клапан закрыт. Не оставляйте газовый водонагреватель включенным, когда Вы уходите из дома или ложитесь спать.

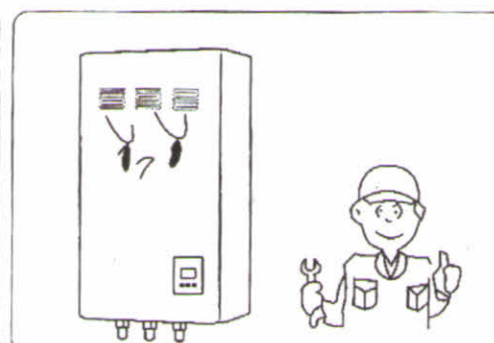
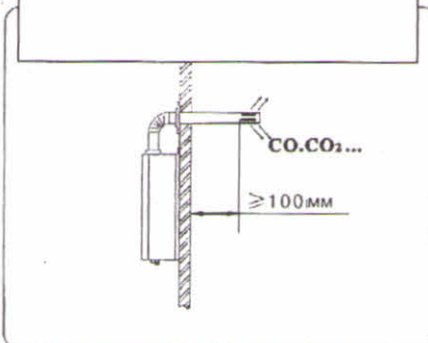

Вытяжная труба должна быть выведена наружу и выступать не менее чем на 100 мм из стены.

Сетевую вилку следует держать вдали от воды и влажности. Вынимайте вилку из розетки, когда требуется открыть кожух и выполнить работы внутри водонагревателя (только для специалистов).

**Неисправности и устранение неисправностей :**

Код неисправности	Причина	Устранение
E1	Ошибка зажигания 1. Отсутствует подача газа 2. Слишком длинный газовпускной патрубок	Проверьте подачу газа Повторите попытку зажигания
E2	Неисправность розжига 1. Отсутствует подача газа 2. Слишком низкое давление газа	Проверьте подачу газа Проверьте давление газа
E3	Перегрев 1. Слишком низкое давление газа 2. Слишком слабый напор воды, задана слишком высокая температура	Проверьте подачу газа Проверьте напор воды, увеличьте поток воды Уменьшите температуру
E4	Неисправность вытяжки 1. Дымоудаление наружу невозможно из-за сильного ветра снаружи 2. Сломан переключатель ветрового подпора 3. Вытяжная труба забита	Используйте при изменении ситуации Обратитесь в сервисную службу Проверьте вытяжную трубу
E5	Неисправность главного газового клапана 1. Плохое соединение с клеммой заземления 2. Поломка клапана	Замените клемму заземления и восстановите соединение Обратитесь в сервисную службу
E6	Горелка гаснет или не работает 1. Газовый клапан не закрывается плотно 2. Неисправность датчика огня	Обратитесь в сервисную службу
E7	Неисправность вентилятора	Обратитесь в сервисную службу
E8	Неисправность регулирующего газового клапана 1. Плохое соединение с клеммой заземления 2. Поломка регулирующего клапана	Замените клемму заземления и восстановите соединение Обратитесь в сервисную службу
E9	Сработало устройство предотвращения перегрева	Перезапустите после охлаждения горячей воды
EE	Защита при отключении питания	Перезапустите после восстановления питания
E0	Неисправность датчика температуры, КЗ	Обратитесь в сервисную службу

Примечание: Если проблема не исчезла после выполнения мероприятий, указанных в таблице, или возникла другая неисправность, обратитесь к специалистам сервисной службы.

#### Ежедневное обслуживание:

- 1) Отключите питание перед выполнением технического обслуживания и убедитесь, что газовый клапан закрыт.
- 2) Очистите кожух влажной тряпкой и протрите его насухо.
- 3) Промывайте фильтр каждые 2~3 месяца (см. рисунок ниже).
- 4) Регулярно проверяйте состояние газового шланга, заменяйте его при обнаружении потертостей или трещин.
- 5) Регулярно проверяйте все соединения на предмет отсутствия утечек.
- 6) Проверяйте отсутствие протечек воды, при обнаружении - устраните.
- 7) В регионах с холодными зимами рекомендуется сливать воду после использования водонагревателя.

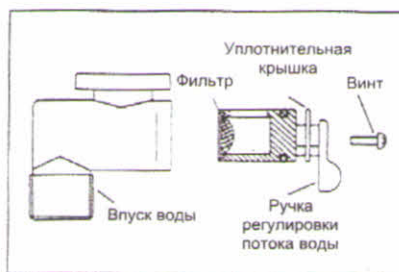

#### Спецификация

1. Газовый водонагреватель – 1 шт.
2. Руководство по эксплуатации с гарантийным талоном – 1 шт.
3. Шланг с душевой лейкой – 1 шт.
4. Вытяжная труба – 1 шт.
5. Гофрированная трубка подвода холодной воды – 1 шт.
6. Комплект крепежа – 1 комплект.

#### Гарантийные обязательства

При не соблюдении правил эксплуатации и нарушения ГОСТ 19910-94 гарантия не поддерживается:

- Не правильная установка и использование
- Самостоятельный ремонт
- Механические повреждения
- Недопустимые параметры газа и воды

Перед эксплуатацией обязательно убедитесь, что давление газа и его характеристики соответствуют паспортным данным водонагревателя.

Срок службы 8 лет.

**Принципиальная схема:**

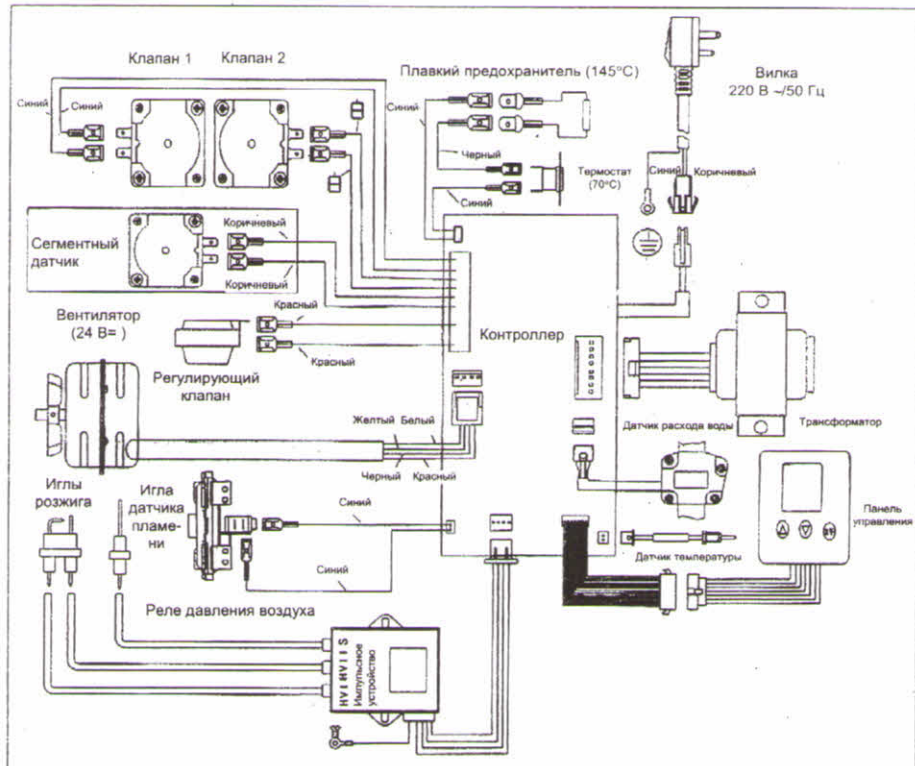



ГАРАНТИЙНЫЙ ТАЛОН (WARRANTY CARD)

Всегда остается у покупателя			
Тип водонагревателя			
ФИО Покупателя		Телефон	
Адрес		Дата приобретения	
Продавец		Телефон	
Линия отреза			
Гарантийный талон № 2			
Заполняется продавцом			
Тип водонагревателя			
ФИО Покупателя		Телефон	
Адрес		Дата приобретения	
Продавец		Телефон	
		Печать продавца	
Заполняется сервис-центром			
Вид неисправности		Дата приема на ремонт вытяжки	
Проведенные работы		Дата окончания ремонта	
Название сервис-центра		Телефон	
Адрес		Печать сервис-центра	
Линия отреза			
Гарантийный талон № 1			
Заполняется продавцом			
Тип водонагревателя			
ФИО Покупателя		Телефон	
Адрес		Дата приобретения	
Продавец		Телефон	
		Печать продавца	
Заполняется сервис-центром			
Вид неисправности		Дата приема на ремонт вытяжки	
Проведенные работы		Дата окончания ремонта	
Название сервис-центра		Телефон	
Адрес		Печать сервис-центра	