

DTG X..N

Низкотемпературные газовые котлы

РУССКИЙ
14/11/2005



Инструкция по
эксплуатации

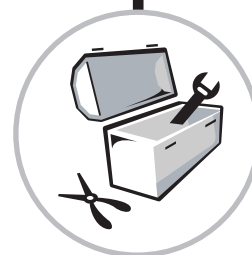

CE
0085

PGT
ДЕ 01



300006363-001-A



De Dietrich

www.dedietrich.com

Содержание







Важные рекомендации	3
1 Вентиляция	3
2 Техническое обслуживание	3
3 Перевод на другой тип газа	3
Описание	4
Ввод в эксплуатацию	5
Выключение котла	5
В случае неисправности	5

Используемые символы

	Осторожно, опасность	Существует риск травмы пользователя или поломки оборудования. Уделить особое внимание технике безопасности для сохранности оборудования и отсутствия травм
	Особая информация	Информация должна быть принята во внимание для обеспечения удобства
	Ссылка	Обратитесь к другой инструкции или к другим страницам данной инструкции

Мы поздравляем Вас с выбором высококачественного продукта. Мы рекомендуем Вам прочитать следующие инструкции, чтобы обеспечить оптимальную работу Вашего оборудования. Мы убеждены, что оно полностью удовлетворит Вас и будет соответствовать Вашим ожиданиям.

Важные рекомендации

-  Правильная работа оборудования обуславливается точным соблюдением настоящей инструкции.
-  Любые операции на оборудовании и отопительной установке должны производиться квалифицированным специалистом.
-  Наша ответственность производителя не действует в случае неправильного использования оборудования, его неправильного или недостаточного технического обслуживания или же неправильной установки оборудования (что касается последнего, то Вы должны проследить, чтобы установка была выполнена квалифицированными специалистами).
-  Проверить герметичность подключения трубопроводов воды и газа.
-  Проверить, что оборудование правильно настроено для используемого типа газа.
-  Соблюдать полярность, указанную на клеммах: фаза (L), нейтраль (N) и земля $\frac{1}{\perp}$.
-  Регулярно проверять, что установка заполнена водой и находится под давлением.
-  Риск ожога при прямом контакте с окошком для наблюдения за пламенем.

1 Вентиляция

-  Отверстия для притока воздуха в помещение не должны загромождаться (даже частично).

Франция : сечение вентиляционного отверстия, обязательного для помещения, в котором установлен котел, в случае прямого притока воздуха, должно соответствовать норме DTU 61.1 (P45-204) и, в частности, инструкции относительно общего устройства (Тетрадь 1764, апрель 1982 года).

Германия : сечение вентиляционного отверстия, обязательного для помещения, в котором установлен котел, должно соответствовать норме VDI 2050 лист 1 и другим действующим местным нормам и правилам

Другие страны : сечение вентиляционного отверстия для притока воздуха, обязательного для помещения с установленным котлом, должно соответствовать действующим нормам для данной страны.

2 Техническое обслуживание

- Техническое обслуживание, чистка котла, прочистка дымоходов и лючка для чистки должны обязательно выполняться по меньшей мере 1 раз в год квалифицированным специалистом. Рекомендуется заключить контракт на техническое обслуживание.
- Регулярно проверять уровень воды в установке и доливать, если необходимо, избегая резкого поступления холодной воды в горячий котел. Если эта операция повторяется несколько раз в течение сезона, то найти и устранить утечку.
-  Не рекомендуется опорожнять установку, кроме случаев абсолютной необходимости. Пример : Многомесячное отсутствие с риском замораживания в здании.

3 Перевод на другой тип газа

Необходимые операции для перехода с одного газа на другой должны быть выполнены Вашим монтажником.

Описание

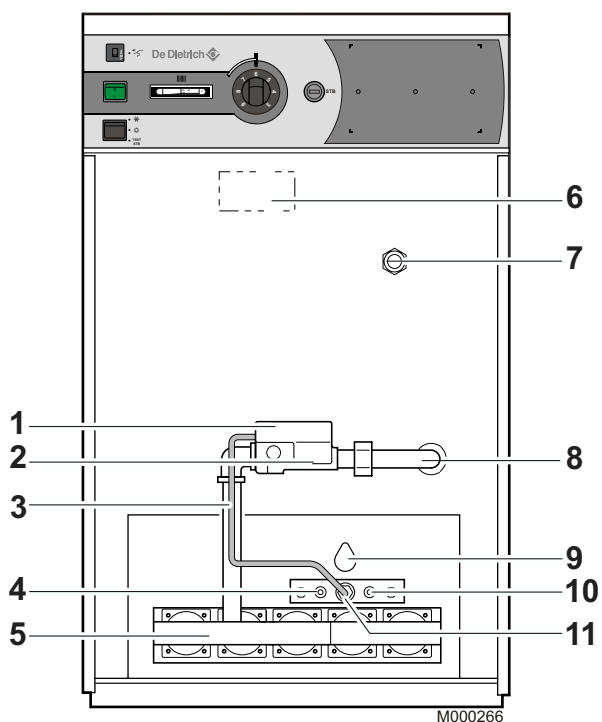

1. Программный блок
2. Блок регулировки газа
3. Трубка подачи газа на запальную горелку
4. Запальный электрод
5. Горелка
6. Датчик тяги
7. Погружная гильза
8. Подвод газа
9. Окошко для наблюдения за пламенем
10. Датчик ионизации
11. Запальная горелка

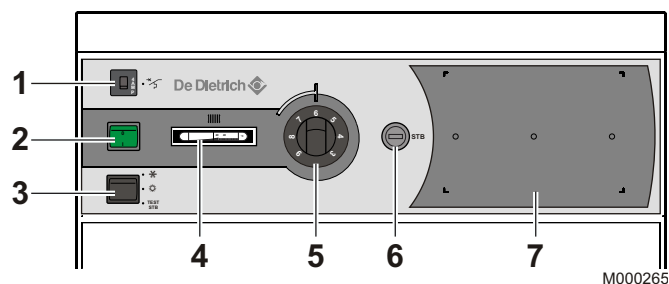

1. Предохранитель с временной задержкой (4 А)
2. Главный переключатель Вкл 1 / Выкл 0
3. 3-позиционный переключатель :
Зима ❄ - Лето ☀ - TEST STB
4. Термометр котла
5. Термостат котла
6. Защитный термостат : настроен на 110 °С
7. Место для установки модуля MB2 (дополнительное оборудование)

Ввод в эксплуатацию

 **Только квалифицированный специалист может выполнить первый ввод в эксплуатацию.**

1. Проверить давление воды в установке. При необходимости добавить воды.
2. Открыть газовый кран.
3. Проверить, что защитный термостат разблокирован. Снять колпачок защитного термостата и нажать на кнопку ручного разблокирования с помощью отвертки.
4. Установить переключатель Вкл/Выкл на 1.

5. Установить переключатель Зима/Лето на ❄️.
6. Дать запрос на производство тепла : Установить термостат котла в требуемое положение.
7. Программный блок осуществляет свой цикл розжига.
 - i* Если программный блок переходит в блокировку, то разблокировать его, нажав на кнопку ручного сброса блокировки. Повторить попытку розжига.
 - i* Проверить работы циркуляционного насоса отопления (не заблокирован). В случае необходимости разблокировать насос.

Выключение котла

Установить переключатель Вкл/Выкл на 0.

Меры предосторожности в случае риска замораживания

Контур отопления :

Использовать правильно дозированные составы против замораживания для предотвращения замерзания воды системы отопления. По умолчанию, полностью опорожнить установку. Во всех случаях проконсультироваться с Вашей монтажной организацией.

Контур горячей санитарно-технической воды :

Опорожнить водонагреватель и трубопроводы санитарно-технической воды.

Меры предосторожности в случае длительного выключения котла (один год или несколько лет)

- Закрыть кран подачи газа
- Тщательно прочистить котел и дымовую трубу.
- Закрыть дверцу камеры сгорания для предотвращения любой циркуляции воздуха в котле.

В случае неисправности

Выполнить следующие проверки, прежде чем звонить Вашему монтажнику :

Горелка не работает :

- Проверить настройку термостата котла.
- Отключение защитного термостата из-за случайного перегрева. Проверить, что защитный термостат разблокирован. Для повторного запуска котла вручную разблокировать защитный термостат. Снять колпачок защитного термостата и нажать на кнопку ручного разблокирования с помощью отвертки. Повторить операции по вводу в эксплуатацию. Вызвать Вашего монтажника.
- Программный блок находится в блокировке. Нажать на кнопку ручного сброса блокировки программного блока. Вызвать Вашего монтажника.

Горелка работает, но радиаторы холодные :

- Удалить воздух из радиаторов.
- Добавить воды в первичный контур.
- Проверить правильную работу циркуляционного насоса.
- Свяжитесь с Вашим монтажником, если необходимо часто добавлять воду в установку.

Перед тем как сообщить о неисправности Вашей монтажной организации, списать следующую информацию :

- Тип изделия
- Год выпуска
- Серийный номер
- Тип используемого газа

Эти данные находятся на идентификационной табличке, наклеенной на передней панели котла.

ГАРАНТИИ

Вы приобрели оборудование DE DIETRICH и мы Вам признательны за оказанное доверие.

Мы позволим привлечь Ваше внимание на то, что оборудование наилучшим образом сохранит свои первоначальные качества при условии проведения регулярной проверки и технического обслуживания.

Ваша монтажная организация, а также вся служба поддержки компании DE DIETRICH находятся в Вашем распоряжении по всем дополнительным вопросам.

Гарантийные условия

Ваше оборудование имеет договорную гарантию против любого производственного дефекта, которая вступает в действие начиная с даты покупки, указанной в счете, предоставленном монтажной организацией.

Срок действия нашей гарантии указан в нашем прайс-листе.

Наша ответственность производителя не действует в случае неправильного использования оборудования, его неправильного или недостаточного технического обслуживания или же неправильной установки оборудования (что касается последнего, то Вы должны проследить, чтобы установка была выполнена квалифицированными специалистами).

В частности, мы не принимаем ответственности за материальные повреждения, моральный ущерб или травмы, возникшие вследствие установки, не соответствующей :

- Местным нормативам безопасности и правилам, а также распоряжениям местных властей
- Всем государственным, местным и частным регламентам, касающимся установки подобного оборудования
- Нашим инструкциям и указаниям по установке, в особенности, связанным с регулярным техническим обслуживанием оборудования
- Действующим правилам и нормам

Наша гарантия ограничивается заменой или ремонтом только тех компонентов оборудования, которые были признаны неисправными нашими техническими специалистами, не включая расходы на оплату труда персонала, переезды и транспортные расходы.

Наша договорная гарантия не покрывает замену или ремонт компонентов оборудования, которые пришли в негодность вследствие нормального износа или неправильной эксплуатации, вмешательства неквалифицированных третьих лиц, вследствие ошибки или недостаточного наблюдения или технического обслуживания, использования несоответствующего электрического питания и использования несоответствующего или некачественного топлива.

Гарантия на внутренние узлы оборудования, такие как двигатели, насосы, электрические клапаны и т.д. распространяется только в том случае, если они не были демонтированы.

Франция

Все указанные выше положения не исключают прав покупателя, гарантируемые статьями Гражданского Кодекса с номера 1641 по номер 1648.

Бельгия

Все указанные выше положения, касающиеся договорной гарантии, не исключают прав покупателя, гарантируемых законодательством Бельгии касательно скрытых дефектов.

Швейцария

Применение гарантии подчиняется условиям продажи, поставки и гарантии организации, которая торгует оборудованием DE DIETRICH.

Другие страны

Все указанные выше положения не исключают прав покупателя, гарантируемых законодательством его страны касательно скрытых дефектов.



DE DIETRICH THERMIQUE S.A.S.



www.dedietrich.com

Direction des Ventes France
57, rue de la Gare
F- 67580 MERTZWILLER
☎ +33 (0)3 88 80 27 00
☎ +33 (0)3 88 80 27 99

DE DIETRICH HEIZTECHNIK

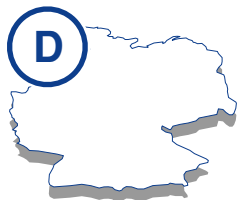

www.dedietrich.com

Rheiner Strasse 151
D- 48282 EMSDETTEN
☎ +49 (0)25 72 / 23-5
☎ +49 (0)25 72 / 23-102
info@dedietrich.de

VAN MARCKE

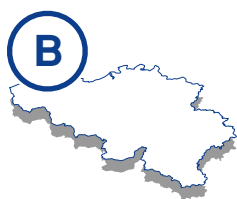

www.vanmarcke.be

Weggevoedenlaan 5
B- 8500 KORTRIJK
☎ +32 (0)56/23 75 11

VESCAL S.A.



www.chauffer.ch / www.heizen.ch

Z.I de la Veyre, St-Légier
1800 VEVEY 1
☎ +41 (0)21 943 02 22
☎ +41 (0)21 943 02 33

NEUBERG S.A.



www.dedietrich.com

39 rue Jacques Stas
L- 2010 LUXEMBOURG
☎ +352 (0)2 401 401

DE DIETRICH HEIZTECHNIK

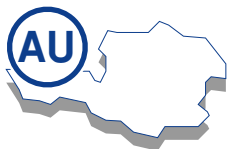

www.dedietrich.com

Am Concorde Park 1 - B 4 / 28
A-2320 SCHWECHAT / WIEN
☎ +43 (0)1 / 706 40 60-0
☎ +43 (0)1 / 706 40 60-99
office@dedietrich.at



De Dietrich



DE DIETRICH THERMIQUE
57, rue de la Gare F- 67580 MERTZWILLER - BP 30
www.dedietrich.com