



**SUPER SGA 50 R - 80 R -100 R**

**ГАЗОВЫЙ ВОДОНАГРЕВАТЕЛЬ**

**ИНСТРУКЦИИ ПО УСТАНОВКЕ И ЭКСПЛУАТАЦИИ**

---

**В ЦЕЛЯХ ВАШЕЙ БЕЗОПАСНОСТИ**

Если вы почувствуете запах газа:

1. Немедленно закройте газовый кран.
2. Откройте окна.
3. Не включайте и не выключайте свет и электроприборы.
4. Потушите пламя запальника.
5. Немедленно вызовите техника из газовой службы.

**ВНИМАНИЕ**

**Не храните и не используйте легковоспламеняющиеся материалы или жидкости рядом с прибором.**

- Установка прибора должна производиться техником-специалистом.
- Для правильной и безопасной работы прибора необходимо строго придерживаться указаний настоящей инструкции.
- Настоящее руководство содержит инструкции по эксплуатации, монтажу и ремонту прибора.
- Ремонт прибора может осуществлять только специально подготовленный персонал.

# 1. ТЕХНИЧЕСКИЕ ХАРАКТЕРИСТИКИ

**Аппарат состоит из следующих основных элементов:**

- бак, защищенный изнутри слоем эмалировки и снабженный магниевым анодом с целью защиты от коррозии в течение длительного периода;
- наружный кожух из стали, покрытой слоем прочной краски;
- пенополиуретановая изоляция высокой плотности (не выделяющая хлорфторуглерода), которая уменьшает тепловые потери;
- вытяжной колпак, препятствующий обратному потоку отходящих газов;
- газовый клапан, снабженный:  
регулируемым термостатом;  
системой защиты по сигналу от термопары;  
предельным ограничителем температуры, который перекрывает поступление газа в случае ненормального функционирования;
- бесшумно работающая горелка из нержавеющей стали, имеющая возможность перестраивания на любой тип газа;
- пьезоэлектрическое зажигание;
- противодымное предохранительное устройство.

## 2. ТЕХНИЧЕСКИЕ ДАННЫЕ

Модель		SUPER SGA 50 R	SUPER SGA 80 R	SUPER SGA 100 R
Емкость	л	50	77	100
Макс. давление воды	бар	8	8	8
Макс. тепловая производительность	кВт	3,5	5,2	5,2
Макс. полезная тепловая мощность	кВт	2,95	4,4	4,4
Время нагрева при $\Delta t=45^{\circ}\text{C}$	мин	61	60	77
Потери тепла при температуре $60^{\circ}\text{C}$	Вт	200	230	260
Количество горячей воды				
при нагреве на $30^{\circ}\text{C}$	л/час	83	125	125
при нагреве на $45^{\circ}\text{C}$	л/час	55	83	83
<b>Номинальное давление газа</b>				
Метана G20	мбар	20	20	20
Сжиженного (бутана) G30	мбар	30	30	30
Сжиженного (пропана) G31	мбар	37	37	37
<b>Расход газа</b>				
Метана G20	м <sup>3</sup> /ч	0,370	0,550	0,550
Сжиженного (бутана) G30	г/ч	275	410	410
Сжиженного (пропана) G31	г/ч	272	404	404
<b>Данные продуктов сгорания</b>				
Давление тяги	мбар	0,015	0,015	0,015
Максимальное кол-во продуктов сгорания	г/сек	3,8	4,5	4,6
Температура отходящих газов	$^{\circ}\text{C}$	123	164	158

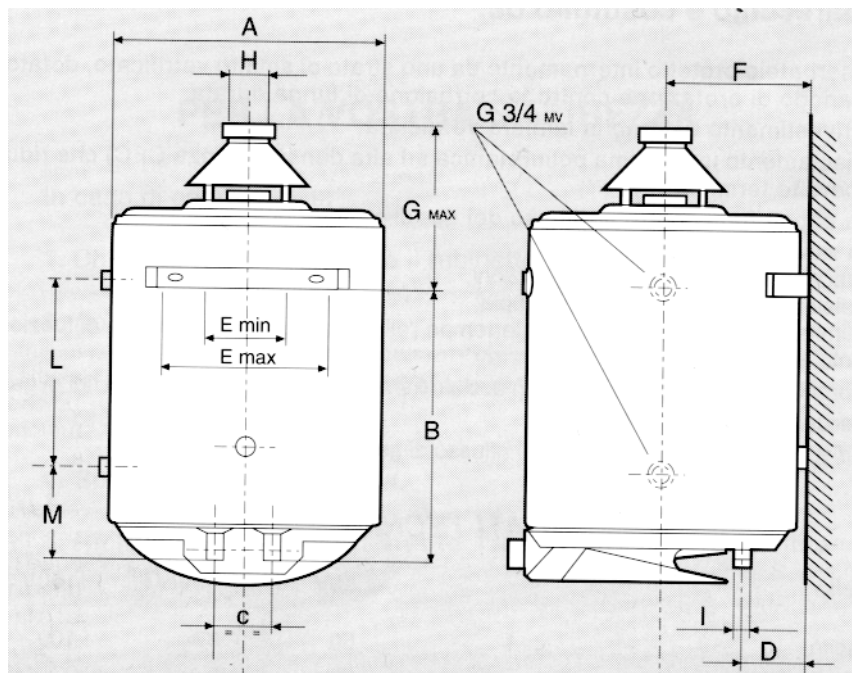

#### 4. ГАБАРИТНЫЕ РАЗМЕРЫ

Модель	A	B	C	D	Emin	Emax	F	G	H	I	L	M
S/SGA 50	495	315	100	115	150	310	255	360	81	G3/4	-	-
S/SGA 80	495	490	100	115	150	310	255	305	81	G3/4	-	-
S/SGA 100	495	635	100	115	150	310	255	315	81	G3/4	-	-

**КАТЕГОРИЯ П<sub>2НЗ+</sub>** : Для приборов, предварительно настроенных на природный газ с возможностью перенастройки на сжиженный газ.

#### 5. ПРАВИЛА УСТАНОВКИ ПРИБОРА

Установка прибора и первый пуск прибора должны производиться в строгом соответствии требованиям **СНиП РФ 2.04.08-87, Правил безопасности в газовом хозяйстве, Правил пожарной безопасности.**

#### 6. РАЗМЕЩЕНИЕ

**6.1.** Крепление производится при помощи прочных крюков, предварительно закрепленных в стене. Межосевые расстояния указаны в таблице габаритных размеров.

#### 7. ПОДСОЕДИНЕНИЕ К ВОДОПРОВОДНОЙ СЕТИ

**7.1.** Подсоединение к водопроводной сети производится при помощи трубы с трубной резьбой 3/4". Если смотреть на аппарат спереди, то вход холодной воды расположен справа (помечен синим кольцом), а выход горячей воды — слева (помечен красным кольцом).

**7.2.** На входном трубопроводе холодной воды должен быть установлен гидравлический предохранительный клапан, входящий в комплект поставки каждого водонагревателя. Совершать какие-либо манипуляции с клапаном запрещается.

**7.3.** Перед подсоединением включить на некоторое время воду для того, чтобы прочистить входной трубопровод от инородных частиц, таких, как металлическая стружка, песок, пакля и т. д. Попадание подобных частиц в предохранительный клапан может повлечь за собой неправильную работу предохранительного клапана или его поломку.

**7.4.** Давление воды, поступающей в аппарат, не должно превышать 8 бар. Если давление в водопроводной сети, близко к указанному, необходимо перед водонагревателем

установить понижающий редуктор давления. Появление водяных капель из предохранительного клапана на стадии нагрева является нормальным явлением, поэтому советуем предусмотреть воронку для воды, подсоединенную к сливу. Ни в коем случае нельзя закрывать отверстие клапана. Появление водяных капель может происходить также в случае установки перед клапаном запорного крана.

## 8. ПОДСОЕДИНЕНИЕ К ГАЗОВОЙ СЕТИ

**8.1.** Подключение газового трубопровода к клапану производится при помощи трубы с трубной резьбой 3/8”.

**8.2.** Перед газовым узлом необходимо установить запорный кран.

**1)** Подключение к газовой сети должно быть выполнено жесткими трубами (сталь, медь). Применение для этих целей термопластичных или резино-технических материалов не допускается.

**2)** После снятия крышки и подсоединения к газовой сети необходимо проверить герметичность газовых соединений мыльным раствором. Нельзя производить испытания на герметичность пламенем.

## 9. ПОДСОЕДИНЕНИЕ К ДЫМОХОДУ

**9.1.** Для отвода отходящих газов необходимо в обязательном порядке наличие дымохода. Минимально допустимый диаметр дымоходной трубы, монтируемой на вытяжном колпаке прибора, должен быть равен величине “Н”, указанной в таблице габаритных размеров, а также соответствовать требованиям **СНиП РФ 2.04.08-87**.

**9.2.** Необходимо, чтобы дымоход имел **хорошую тягу**.

**9.3.** Дымоход не должен иметь горизонтальных участков большой длины, обратных уклонов и сужений, так как это может быть причиной плохого горения.

**9.4.** В том случае, если труба дымохода проходит через холодные неотапливаемые помещения, рекомендуется предусмотреть его теплоизоляцию во избежание появления конденсата.

**9.5.** Категорически воспрещается снимать, модифицировать или заменять вытяжной колпак, поскольку он является неотъемлемой частью системы сгорания газового водонагревателя.

**9.6.** Ответственность за правильную установку дымоотводной трубы несет техник-установщик.

### ВНИМАНИЕ

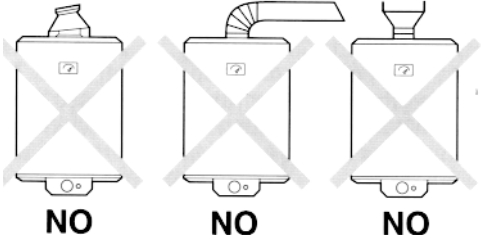
	Для нормальной работы газового аппарата необходимо обеспечить правильную установку вытяжного колпака, как указано на рисунке.
	Категорически запрещается применение других способов установки, например таких, как указано на нижних рисунках.

## 10. РАБОТА И ПОДСОЕДИНЕНИЕ ПРОТИВОДЫМНОГО ПРЕДОХРАНИТЕЛЬНОГО УСТРОЙСТВА

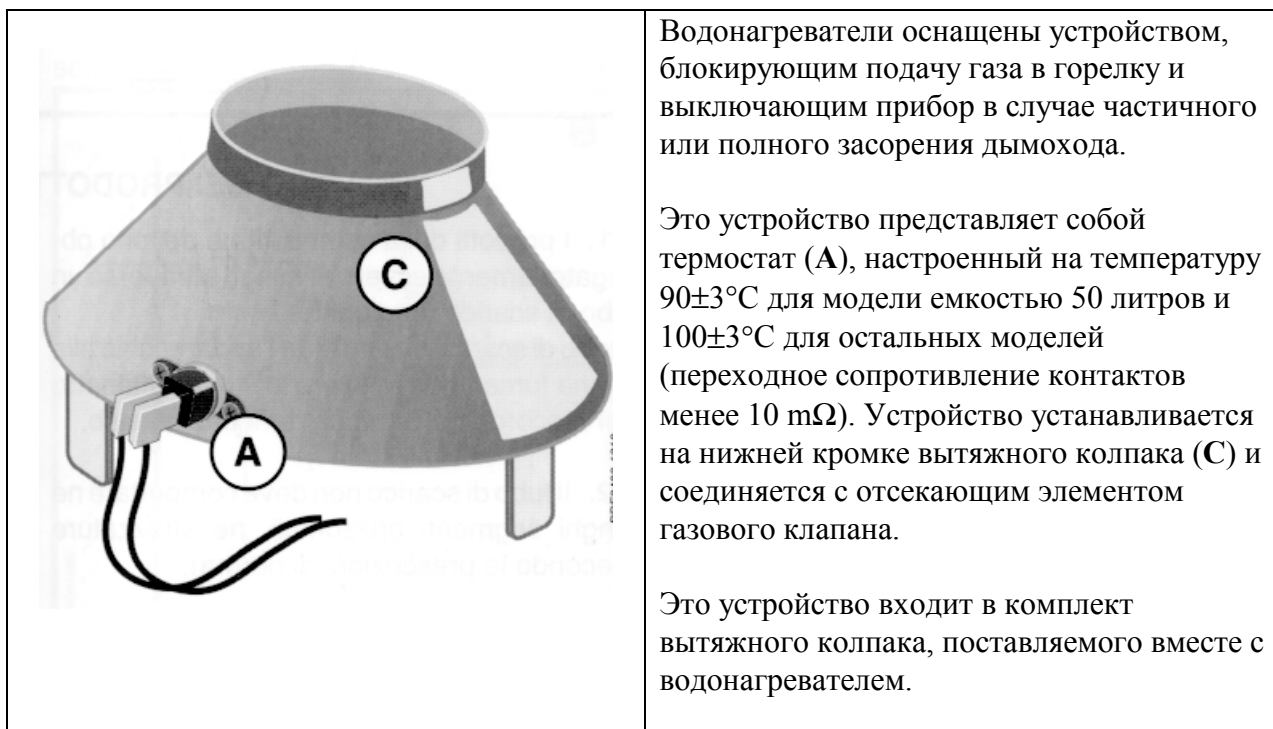

**Категорически воспрещается демонтировать это устройство, так как при этом в случае неправильного функционирования вытяжки продукты сгорания, представляющие серьезную опасность для людей, в частности, окись углерода, будут поступать в атмосферу помещения.**

**По тем же причинам в случае неисправности предохранительного устройства ремонт должен осуществляться только квалифицированным техником с использованием только оригинальных запасных частей. Особое внимание следует обратить на правильное расположение элементов устройства.**

При срабатывании предохранительного устройства прибор может быть снова включен по истечении 3-5 мин обычным включением, описанным в настоящем руководстве.

При повторных срабатываниях предохранительного устройства не следует снова пытаться включать водонагреватель. Необходимо вызвать квалифицированного техника для установления и устранения причины неисправности.

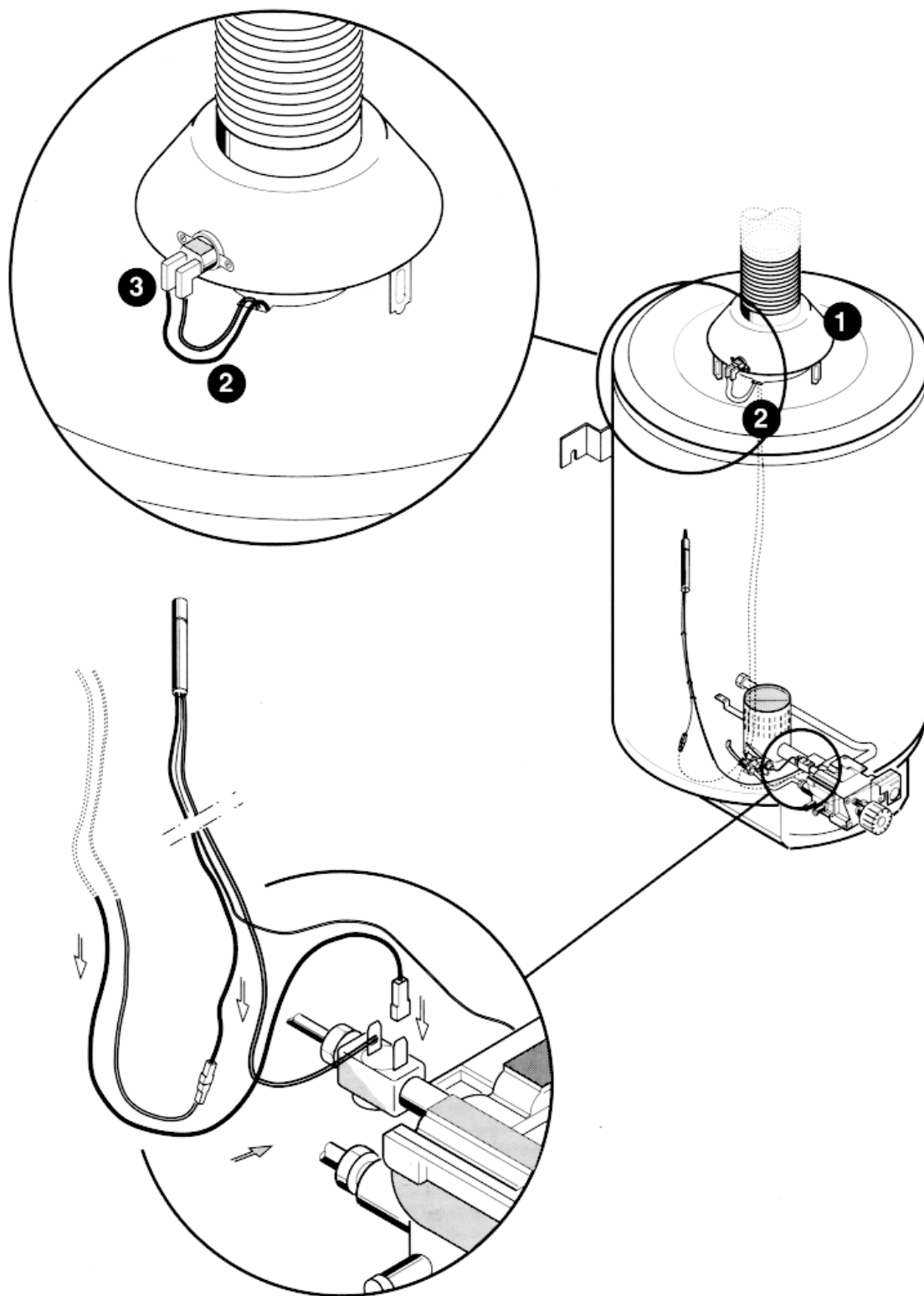

- Установить вытяжной колпак (1) таким образом, чтобы был обеспечен удобный доступ к датчику и к выводам проводов (2) водонагревателя.
- Соединить выводы проводов (2) с контактами противодымного предохранительного термостата (3).
- Перейти к обычному включению аппарата.

## 11. СХЕМЫ ПОДСОЕДИНЕНИЯ ПРИБОРА

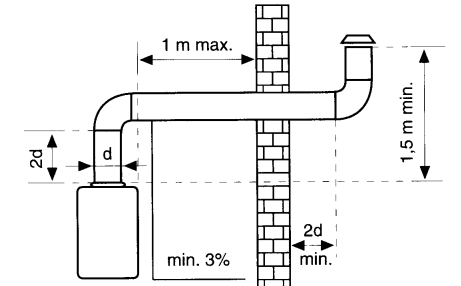
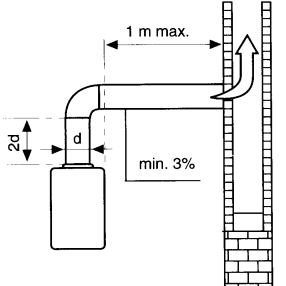
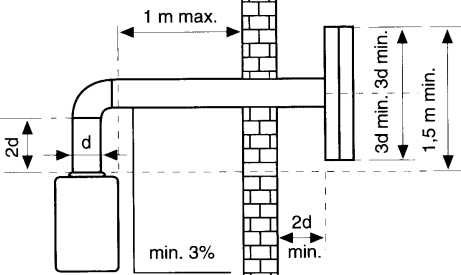
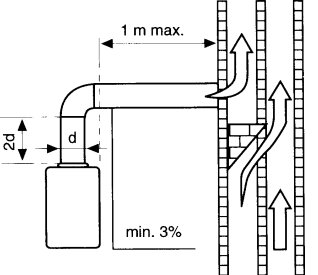
Прямой выход наружу	Прямой выход в дымовую трубу или в общий дымоход
	
	

Минимальный уклон трубы подсоединения к дымоходу должен составлять **3%**  
Для соблюдения правил установки основных элементов см. **СНиП РФ 2.04.08-87**.

### ОСОБЕННОСТИ ПРАВИЛЬНОЙ УСТАНОВКИ

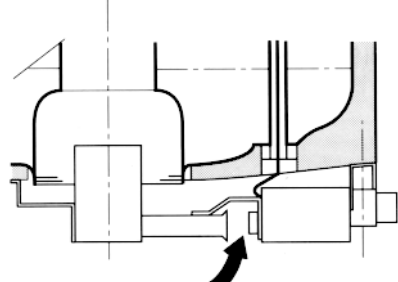
	<p>Между отверстием сопла и трубки “Venturi” не должно быть закупорок или препятствий</p>
---	---

## 12. ОБСЛУЖИВАНИЕ

Не реже, чем один раз в год рекомендуется проводить следующие проверки:

1. Проверка герметичности водяной группы.
2. Проверка герметичности газовой группы, при необходимости — замена прокладок.
3. Визуальный контроль общего состояния аппарата и горения.
4. Визуальный контроль камеры сгорания, при необходимости — чистка горелки.
5. По результатам проверок пунктов 3 и 4 возможная разборка и чистка форсунки.
6. Регулировка входного давления газа.
7. Проверка работы систем безопасности водяной группы (на предельную температуру и предельное давление).
8. Проверка работы систем безопасности газовой группы (на отсутствие газа или пламени запальника, проверка газового клапана и т. д.).
9. Проверка помещения.
10. Проверка удаления продуктов сгорания.

### 13. УКАЗАНИЯ ДЛЯ ТЕХНИКА-УСТАНОВЩИКА

Инструкции по настройке аппарата с газовым клапаном модели EUROSIT при переводе с природного газа метана (G20) на сжиженный (G30-G31)

13.1. Водонагреватели обычно предназначены для работы на природном газе (метан G20) с тепловой производительностью 8100 ккал/м<sup>3</sup> и не требуют дополнительной регулировки. **Настройка на другой тип газа должна осуществляться квалифицированным техником.**

13.2. При настройке на другой тип газа следует провести следующие операции:

а) заменить форсунку 1 основной горелки; б) заменить форсунку 2 запальника

Отвинтить и извлечь форсунку 1, заменив ее на новую.

а) вывинтить винт 2  
 б) вывинтить штуцер 4  
 в) вытянуть трубку наружу  
 г) заменить форсунку 3 на новую  
 д) вставить и затянуть штуцер 4  
 е) затянуть винт 2

13.3. **Обратите внимание: форсунки, необходимые для настройки водонагревателя на другие типы газа, должны быть заказаны у фирмы-поставщика.**

13.4. Диаметры отверстий форсунок в мм приведены в таблице:

	Основная горелка		Запальник
	мод.50	мод.80-100	
Природный газ метан (G20)	1.5	1.9	0.27
Сжиженный газ (G30-G31)	1.0	1.1	0.19

### 14. РЕГУЛИРОВКА

14.1. **Регулировка запальника (клапан модели EUROSIT)**  
 Регулировка производится вращением винта 12 (см. рис. S). Пламя запальника должно иметь высоту приблизительно 2-3 см и окружать верхнюю часть терморпары.

14.2. **Давление подачи газа (природный и сжиженный газы)**  
 Требуемые значения давления подачи газа, измеряемые на штуцере 11 при помощи манометра и указанные в мбар, приведены в таблице:

	Давление подачи газа
Природный газ метан (G20)	20 мбар
Сжиженный газ бутан (G30-G31)	30 мбар
Сжиженный газ пропан (G30-G31)	37 мбар

**Не производите никаких других регулировок!**

**ВНИМАНИЕ.** Возможно, что в результате регулировки горелка изменит свое первоначальное положение. Проверьте ее центровку: ее ось должна совпадать с осями дымоходной трубы и камеры сгорания.



## 15. ИНСТРУКЦИИ ПО ВКЛЮЧЕНИЮ И ВЫКЛЮЧЕНИЮ ГАЗОВОГО ВОДОНАГРЕВАТЕЛЯ С ГАЗОВЫМ КЛАПАНОМ модели EUROSIT

### ВКЛЮЧЕНИЕ

**Обратите внимание:** перед первым включением горелки необходимо проверить правильность установки газовой группы и отсутствие повреждений.

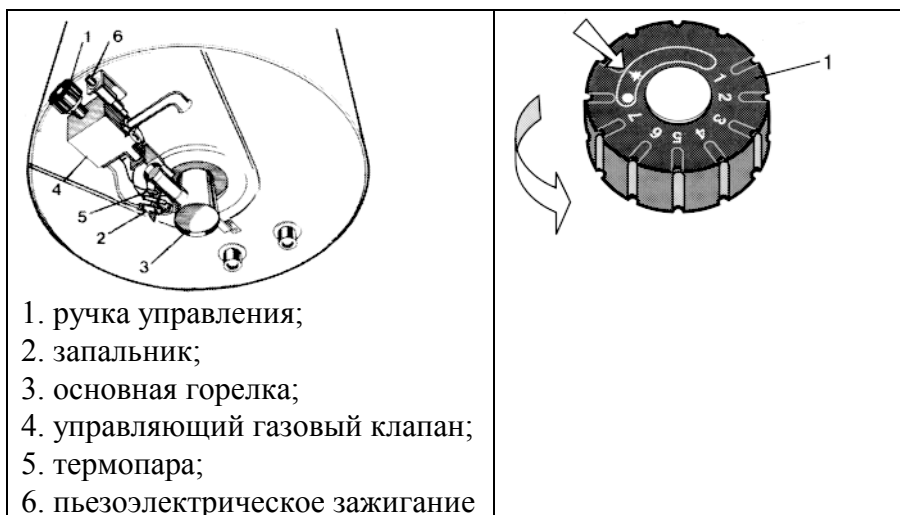

**15.1.** Повернуть ручку (1) из положения • (“выключено”) в положение ★ (“запальник включен”).

**15.2.** Утопить и не отпускать приблизительно 20 сек ручку (1), зажечь запальник (2) от какого-либо пламени или при помощи пьезоэлектрического зажигания.

Если после отпускания ручки пламя запальника гаснет, то следует повторить указанную операцию в течение более длительного времени, необходимого для устойчивого горения запальника (2). Увеличение времени зажигания может быть связано с выходом воздуха из газового трубопровода.

**15.3.** Повернуть ручку (1) из положения ★ (“запальник включен”) в положение, соответствующее требуемой температуре (риска 1 соответствует температуре примерно 35°C, риска 7 - температуре примерно 70°C).

### ВЫКЛЮЧЕНИЕ

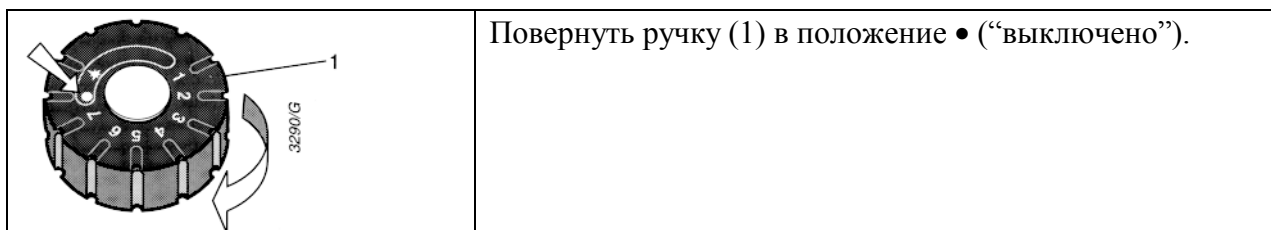

## 16. РЕКОМЕНДАЦИИ ПО ЭКСПЛУАТАЦИИ

1. В целях экономии газа и получения более высокой производительности газового водонагревателя рекомендуется установить ручку терморегулятора в положение 5 (температура приблизительно 60°C). Кроме того, при этой температуре в случае использования воды повышенной жесткости (воды с повышенным содержанием известковых веществ) внутри аппарата будет образовываться меньше известковой накипи.

2. Следует обратить внимание на то, чтобы краны разбора горячей воды были в отличном состоянии, поскольку любая течь приводит к увеличению расхода газа и может привести к повышению температуры воды.

3. При выключении водонагревателя, установленного в помещении, в котором возможны отрицательные температуры, необходимо слить из него воду.

Для того, чтобы слить воду, необходимо:

**a)** выключить горелку и перекрыть подачу газа; слить из аппарата нагретую воду;

**b)** перекрыть кран подачи воды к аппарату;

**c)** отвинтить подсоединительную трубу холодной воды и отсоединить предохранительный клапан от аппарата;

**d)** подсоединить гибкой трубкой необходимой длины входную трубку холодной воды (помечена голубым кольцом) к сливу.

**e)** открыть кран горячей воды и слить воду из аппарата.

*Примечание: если предохранительный клапан оборудован ручкой для слива воды, то после выполнения пунктов **a** и **b** повернуть ручку и слить воду из аппарата.*

4. Внутри накопительной емкости смонтирован магниевый анод. Срок службы этого анода зависит от средней температуры, от химического состава и от количества забранной воды.

Анод, установленный на заводе, рассчитан примерно на 5 лет при работе в нормальных условиях. Тем не менее рекомендуется через каждые полтора-два года проверять его состояние: его поверхность должна быть достаточно однородной. При уменьшении диаметра анода до 10-12 мм рекомендуется заменить его новым оригинальным анодом.

**Примечание: анод установлен в нижней части водонагревателя под защитной крышкой.**

5. По крайней мере один раз в год рекомендуется производить чистку дымовой трубы.

Перед проведением этой операции необходимо снять нижнюю крышку, демонтировать газовую группу и вынуть дымоотражатель (дефлектор). После этого следует проверить герметичность газовых соединений и регулировку всей группы в соответствии с разделом “РЕГУЛИРОВКА”.

**Примечание: При проведении указанных операций внутренний корпус водонагревателя не должен испытывать воздействий, которые могут привести к повреждению его внутреннего покрытия.**