

Video Cassette Recorder

Инструкция по эксплуатации



SLV-SE830N

Hi-Fi **SHOWVIEW®**

SLV-SE730N

Hi-Fi **SHOWVIEW®**

SLV-SX730N

Hi-Fi **SHOWVIEW®**

SLV-SE630N

Hi-Fi

SLV-SE430K

ПРЕДУПРЕЖДЕНИЕ

Для предотвращения пожара или электрического удара не подвергайте аппарат воздействию дождя или влаги. Во избежание поражения электрическим током не открывайте корпус. За техобслуживанием обращайтесь только к квалифицированному обслуживающему персоналу.

Провод электропитания должен быть заменен только в мастерской квалифицированного технического обслуживания.

Меры предосторожности

Безопасность при пользовании

- Данный аппарат работает от сети с напряжением 220 – 240 В перем. тока, 50 Гц. Проверьте, что рабочее напряжение аппарата соответствует напряжению Вашей местной электрической сети.
- Если что-либо попало в аппарат, отсоедините аппарат от сети и проверьте его у квалифицированного обслуживающего персонала перед дальнейшим его использованием.
- Аппарат не отключается от электрической сети до тех пор, пока он подсоединен к электрической сети, даже если сам аппарат выключен.
- Отсоедините аппарат от электрической сети, если Вы не собираетесь его использовать в течение продолжительного периода времени. Для отсоединения сетевого шнура потяните за штепсельный разъем, никогда не тяните за шнур.
- Во избежание опасности возгорания или поражения электрическим током не ставьте на аппарат предметы, наполненные водой, такие как вазы.

Установка

- Не устанавливайте данный аппарат в ограниченном пространстве, например, на книжной полке или подобном месте.
- Предусмотрите адекватную циркуляцию воздуха для предотвращения внутреннего перегрева.
- Не располагайте аппарат на мягких поверхностях (коврики, одеяла и т.д.) или вблизи других материалов (занавески, драпировки), которые могут заблокировать вентиляционные отверстия.
- Не устанавливайте аппарат вблизи источников тепла, таких как радиаторы или воздушные трубопроводы, или в местах, подверженных воздействию прямых солнечных лучей, чрезмерной пыли, механической вибрации или ударам.
- Не устанавливайте аппарат в наклонном положении.

Он предназначен для использования только в горизонтальном положении.

- Держите аппарат и кассеты подальше от оборудования с сильными магнитами, как, например, микроволновые печи или большие громкоговорители.
- Не кладите на аппарат тяжелые предметы.
- Если аппарат принесен из холодного помещения в теплое, то внутри видеомангитофона может сконденсироваться влага, которая может вызвать повреждение видеоголовок и ленты. Когда Вы устанавливаете аппарат в первый раз, или когда Вы приносите его из холодного места в теплое, подождите приблизительно три часа перед эксплуатацией аппарата.

Предостережение

Телевизионные программы, фильмы, видеоленты и другие материалы могут быть защищены авторским правом.

Неправомерная запись такого материала может противоречить положениям законов об авторском праве. Также использование данного магнитофона с передачами кабельного телевидения может потребовать разрешения от передающей стороны кабельного телевидения и/или владельца программы.

Совместимость с системами цветного телевидения

Данный видеомангитофон предназначен для записи с использованием систем цветного телевидения PAL (B/G или D/K) или MESECAM (B/G или D/K) и воспроизведения с использованием систем цветного телевидения PAL (B/G или D/K), MESECAM (B/G или D/K) и NTSC 4.43. Запись источника видеосигнала на основе других систем цветного телевидения не гарантируется.

“ШоуВью” (SHOWVIEW) является официально зарегистрированной торговой маркой корпорации “Джемстар Девелопмент Корпорейшн” (Gemstar Development Corporation). Система “ШоуВью” (SHOWVIEW) изготовлена по лицензии корпорации “Джемстар Девелопмент Корпорейшн” (Gemstar Development Corporation).

Только для моделей
SLV-SE830N, SE730N, SX730N, SE630N и
SE430K



Изготовитель: Сони Корпорейшн
Адрес: 6-7-35 Кнташинагава, Шинагава-
ку, Токио 141-0001, Япония
Страна-производитель: Индонезия

Оглавление

Начальные операции

- 4 Указатель деталей и органов управления
- 11 Шаг 1: Распаковка
- 12 Шаг 2: Установка пульта дистанционного управления
- 17 Шаг 3: Присоединение видеомагнитофона
- 22 Шаг 4: Настройка видеомагнитофона с помощью функции автонастройки
- 26 Шаг 5: Выбор телевизионной системы
- 27 Установка часов
- 29 Загрузка предварительно установленных данных с телевизионного тюнера (только SLV-SE830N, SE730N и SX730N)
- 30 Выбор языка
- 31 Предварительная установка каналов
- 34 Изменение/отключение программных позиций
- 39 Установка декодера Canal Plus

Основные операции

- 42 Воспроизведение ленты
- 45 Запись телевизионных программ
- 49 Запись телепередач при помощи регулятора таймера (только SLV-SE830N)
- 54 Запись телевизионных программ с помощью системы ShowView® (только SLV-SE830N, SE730N и SX730N)
- 59 Запись телепередач при помощи таймера

Дополнительные операции

- 63 Воспроизведение/поиск на различных скоростях
- 66 Установка времени продолжительности записи
- 67 Проверка/изменение/отмена установок таймера
- 69 Запись стерео и двуязычных программ (кроме SLV-SE430K)
- 72 Поиск с использованием функции индекса (кроме SLV-SE430K)
- 74 Регулировка изображения
- 75 Уменьшение потребляемой мощности видеомагнитофона
- 76 Изменение опций меню

Монтаж

- 79 Подсоединение к видеомагнитофону или стереосистеме
- 81 Основы монтажа
- 82 Аудиомонтаж (только SLV-SE830N)

Дополнительная информация

- 83 Устранение неисправностей
- 88 Технические характеристики
- 90 Алфавитный указатель

Задняя обложка

Руководство по быстрому запуску

Указатель деталей и органов управления

Обращайтесь к страницам, указанным в скобках (), для получения подробностей.

Передняя панель

Для SLV-SE830N

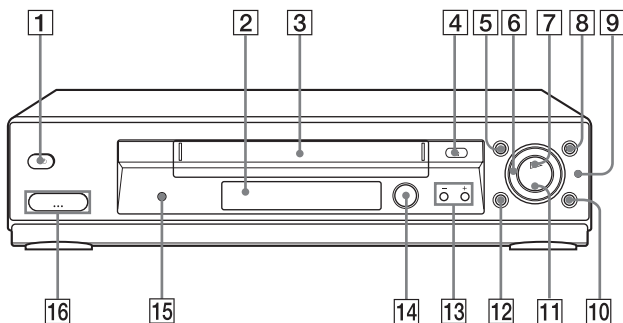

- | | |
|--|--|
| <p>1 Переключатель I/⏻ (включения/режима ожидания)</p> <p>2 Датчик дистанционного управления (12)</p> <p>3 Кассетоприемник</p> <p>4 Кнопка ⏸ (выталкивания) (42)</p> <p>5 Кнопка ◀◀ (ускоренной перемотки назад) (42) (63)</p> <p>6 Регулятор перемотки (63)</p> <p>7 Кнопка ▶ (воспроизведения)* (42) (63)</p> <p>8 Кнопка ▶▶ (ускоренной перемотки вперед) (42) (63)</p> <p>9 Кнопка JOG (покадровая протяжка ленты) (63)</p> <p>10 Кнопка REC ● (записи) (46) (66) (81)</p> | <p>11 Кнопка ■ (остановки)* (25) (42) (81) (82)</p> <p>12 Кнопка (паузы) (42) (53) (81) (82)</p> <p>13 Кнопки PROGRAM +/-* (50) (64) (74)</p> <p>14 ⊖ DIAL TIMER (49)</p> <p>15 Кнопка AUDIO DUB (аудиомонтажа) (82)</p> <p>16 Гнезда ↻ LINE-2 L (левое) ↻ R (правое) (закрыты крышкой)* (79) (80) (82)</p> |
|--|--|

Как открыть гнездовую крышку

- 1 Нажмите на дно крышки.
- 2 Зацепите Вашим пальцем верхний край крышки и потяните ее, чтобы открыть.

* Кнопки ▶ (воспроизведение), ■ (остановка) и PROGRAM + и гнездовая крышка имеют тактильную точку.

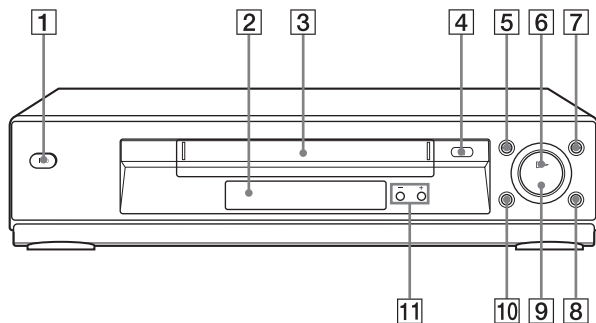

1 Переключатель I/⏻
(включения/режима ожидания)

2 Датчик дистанционного
управления (12)

3 Кассетоприемник

4 Кнопка ≡ (выталкивания) (42)

5 Кнопка ◀◀ (ускоренной
перемотки назад) (42) (63)

6 Кнопка ▷ (воспроизведения)*
(42) (63)

7 Кнопка ▶▶ (ускоренной
перемотки вперед) (42) (63)

8 Кнопка REC ● (записи) (46)
(66) (81)

9 Кнопка ■ (остановки)* (25) (42)
(81) (82)

10 Кнопка || (паузы) (42) (81) (82)

11 Кнопки PROGRAM +/-* (64)
(74) (42) (63)

* Кнопки ▷ (воспроизведение),
■ (остановка) и PROGRAM +
имеют тактильную точку.

Для SLV-SE430K

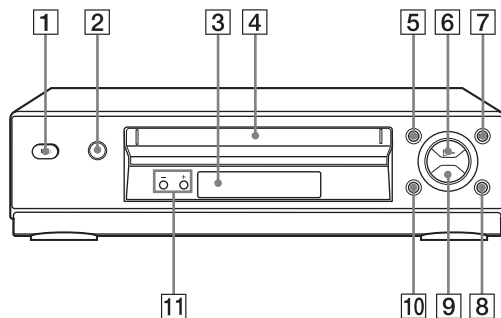



1 Переключатель I/⏻
(включения/режима ожидания)

2 Кнопка  (выталкивания) (42)

3 Датчик дистанционного
управления (12)

4 Кассетоприемник

5 Кнопка  (ускоренной
перемотки назад) (42) (63)

6 Кнопка  (воспроизведения)*
(42) (63)



7 Кнопка  (ускоренной
перемотки вперед) (42) (63)

8 Кнопка REC ● (записи) (46)
(66) (81)

9 Кнопка  (остановки)* (25) (42)
(81) (82)

10 Кнопка  (паузы) (42) (81) (82)

11 Кнопки PROGRAM +/-* (64)
(74)

* Кнопки  (воспроизведение),
 (остановка) и PROGRAM +
имеют тактильную точку.

Окошко дисплея

Для SLV-SE830N, SE730N и SX730N

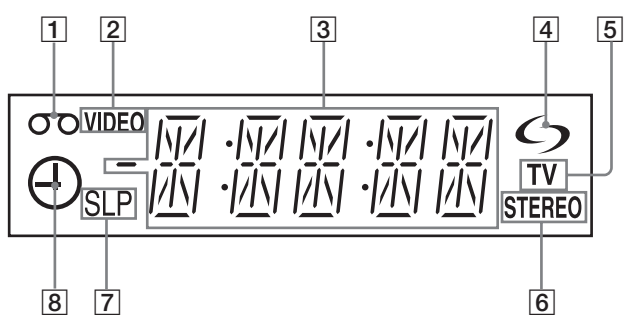

- | | |
|--|---|
| 1 Индикатор видеокассеты | 5 Индикатор TV (телевизор) (48) |
| 2 Индикатор VIDEO (18) (46) | 6 Индикатор STEREO (69) |
| 3 Индикатор счетчика времени/ часов/строки/программной позиции (43) (45) (81) | 7 Индикаторы скорости ленты (45) |
| 4 Индикатор ↻ (smartlink) (19) | 8 Индикатор таймера/записи (46) (51) (56) (60) |

Для SLV-SE630N и SE430K

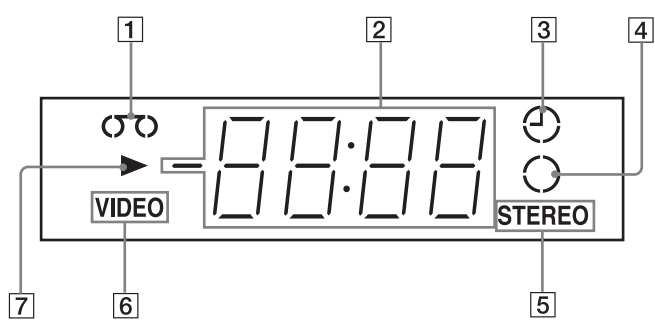

- | | |
|--|------------------------------------|
| 1 Индикатор видеокассеты | 4 Индикатор записи (46) |
| 2 Индикатор счетчика времени/ часов/строки/программной позиции (43) (45) (81) | 5 Индикатор STEREO* (69) |
| 3 Индикатор таймера (51) (56) (60) | 6 Индикатор VIDEO (18) (46) |
| | 7 Индикатор воспроизведения |
- * кроме SLV-SE430K

Продолжение следует

Задняя панель

Для SLV-SE830N, SE730N, SX730N и SE630N

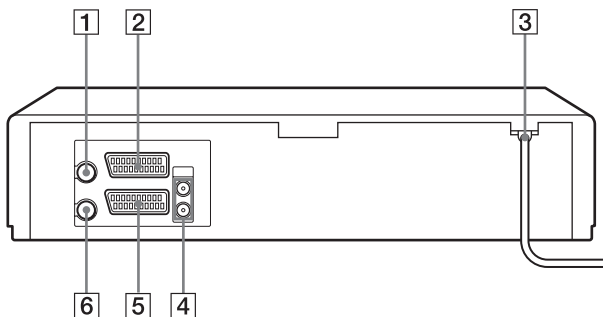

Для SLV-SE430K

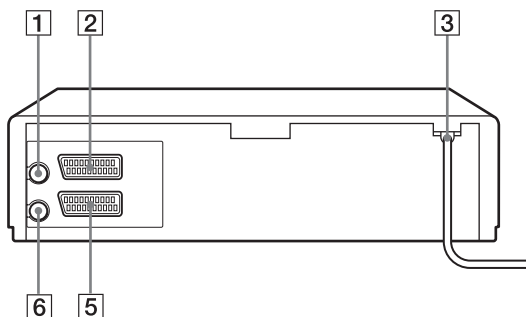

1 Разъем ПГ (вход от антенны)
(17) (18)

2 Разъем LINE-3 (DEC/EXT)*¹
Разъем LINE-2 (DEC/EXT)*²
(20) (39) (80)

3 Сетевой шнур (17) (18)

4 Гнезда AUDIO (OUT/SORTIE)
R/D (правое) L/G (левое)*³ (20)

5 Разъем LINE-1 (EURO AV) (18)
(39) (79)

6 Разъем  (выход к телевизору)
(17) (18)

*¹ SLV-SE830N

*² SLV-SE730N, SX730N, SE630N и
SE430K

*³ кроме SLV-SE630N

Пульт дистанционного управления

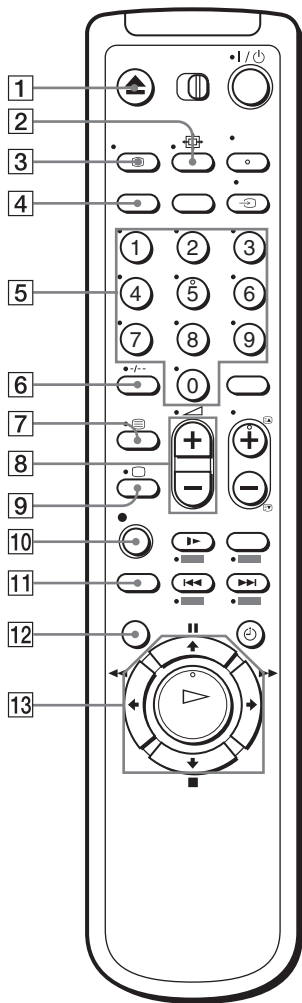

- 1 Кнопка ▲ (выталкивания) (42)
- 2 Кнопка ◻ (широкоформатного изображения) (для телевизора) (14) (15)
- 3 Кнопка Ⓜ DISPLAY (дисплея) (14) (43) (46)
- 4 Кнопка COUNTER/REMAIN (счетчика/остатка) (46)
- 5 Номерные кнопки программ*1 (13) (47)
- 6 Кнопка -.- (десятичный разряд) (13) (47)
- 7 Кнопка ≡ (Телетекст) (для телевизора)*2 (14)
- 8 Кнопки ▲ (громкости) +/- (для телевизора) (13)
- 9 Кнопка □ включения питания телевизора/выбора режима телевизора (для телевизора)*2 (14)
- 10 Кнопка ● REC (записи) (46) (66)
- 11 Кнопка SP (стандартного воспроизведения)/LP (удлиненного воспроизведения) (45)
- 12 Кнопка MENU (меню) (27) (67)
- 13 Кнопка || (паузы)/↑ (27) (42)
Кнопка ■ (остановки)/↓ (27) (42)
Кнопка ◀◀ (ускоренной перемотки назад)/← (27) (42) (63)
Кнопка ▶▶ (ускоренной перемотки вперед)/→ (27) (42) (63)
Кнопка ▷ (воспроизведения)/OK*1 (27) (42) (63)

*1 Кнопки ▷ (воспроизведение), AUDIO MONITOR, номер 5 и PROG + имеют тактильную точку.

*2 только SLV-SE830N

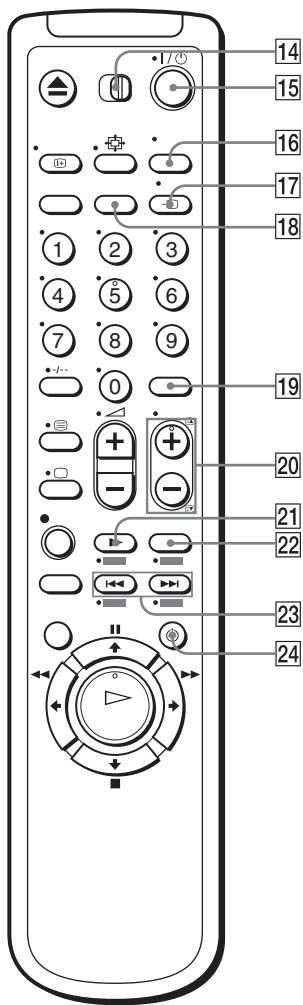

- 14** Переключатель дистанционного управления **TV** / **VIDEO** (телевизор/видео) (12)
- 15** Переключатель I/⏻ (включения/режима ожидания) (13) (15) (56)
- 16** Кнопка **AUDIO MONITOR** (аудиоконтроля)*¹*³ (14) (70)
- 17** Кнопка **TV/VIDEO** (13) (18) (46)
- 18** Кнопка **CLEAR** (очистки) (43) (55) (67)
- 19** Кнопка **INPUT SELECT** (выбора входного сигнала) (45) (60) (81)
- 20** Кнопки **PROG** (программы) +/-*¹ (13) (45)
- Кнопки **EPG** / **EPG** доступа к странице телетекста (для телевизора)*² (14)
- 21** Кнопка **SLOW** (замедленного воспроизведения)*⁴ (63)
- 22** Кнопка **x2***⁴ (63)
- 23** Кнопки **FASTTEXT** (поиска индекса)*³*⁴ (72)
- 24** Кнопка **TIMER** (таймера) (54) (59)

*¹ Кнопки **PLAY** (воспроизведение), **AUDIO MONITOR**, номер 5 и **PROG** + имеют тактильную точку.

*² только SLV-SE830N

*³ кроме SLV-SE430K

*⁴ Кнопки **FASTTEXT** (для телевизора) (только SLV-SE830N)

Шаг 1: Распаковка

Проверьте, что Вы получили в комплекте с видеомэгниетофоном следующие предметы:

- Пульт дистанционного управления

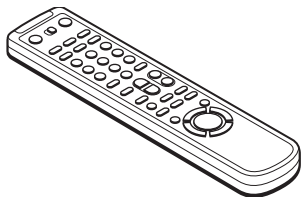

- Батарейки типа R6 (размер AA)

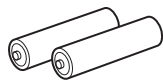

- Антенный кабель



Проверка наименования Вашей модели

Инструкции в данном руководстве изложены для 5 моделей: SLV-SE830N, SE730N, SX730N, SE630N и SE430K. Проверьте наименование Вашей модели, посмотрев на заднюю панель Вашего видеомэгниетофона.

Модель SLV-SE830N используется в иллюстративных целях. Любые различия в работе четко указаны в тексте, как, например, “только SLV-SE830N”.

Шаг 2: Установка пульта дистанционного управления

Вставка батареек

Вставьте две батарейки типа R6 (размер AA), согласовывая + и – на батарейках с диаграммой внутри батарейного отсека.

Вставьте отрицательный конец (–) первым, затем нажмите его вовнутрь и вниз до тех пор, пока положительный конец (+) не защелкнется на месте.

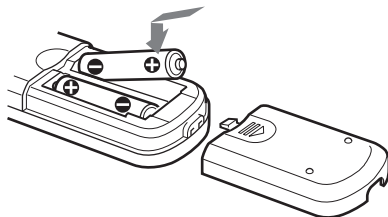



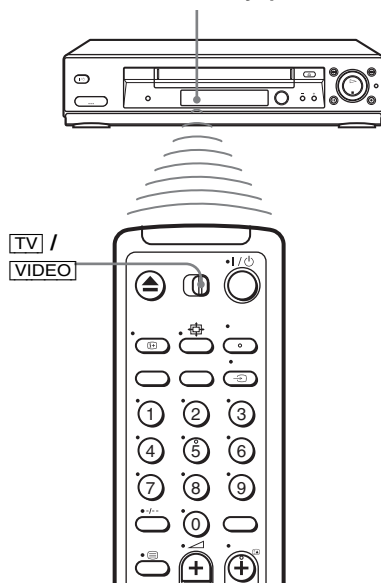

Использование пульта дистанционного управления

Вы можете использовать этот пульт дистанционного управления для управления данным видеомэгафоном и телевизором Sony. Кнопки на пульте дистанционного управления, отмеченные точкой (•), могут быть использованы для управления Вашим телевизором Sony. Данный пульт дистанционного управления работает только с телевизорами, имеющими символ  рядом с датчиком дистанционного управления.

Датчик дистанционного управления



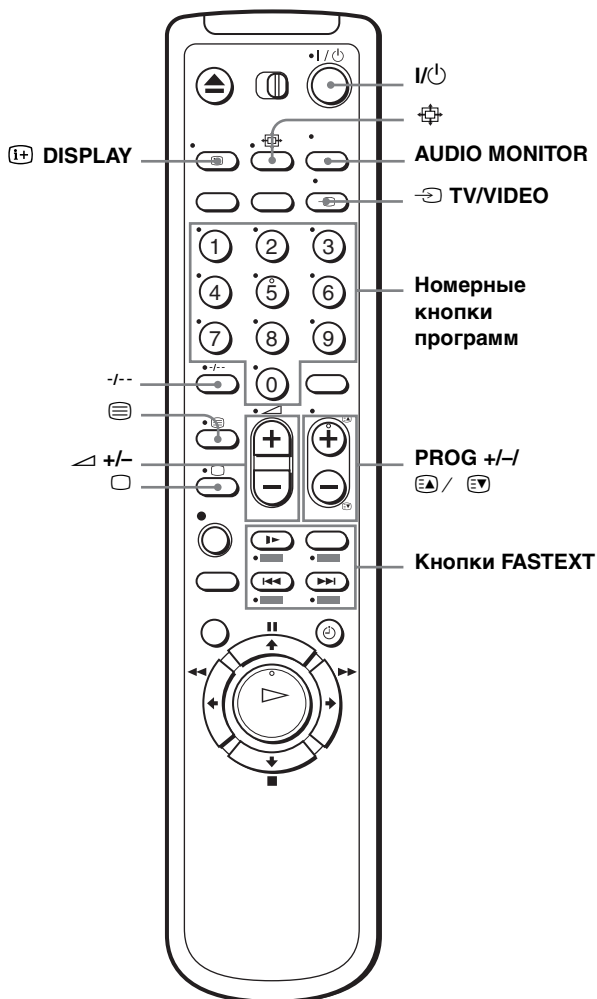

Для управления	Переключите  /  на
Видеомэгафоном	 и направьте на датчик дистанционного управления видеомэгафона
Телевизором Sony	 и направьте на датчик дистанционного управления телевизора



Кнопки управления телевизором

Для	Нажмите
Переключения телевизора в режим ожидания	I/⏻
Выбора источника входных сигналов телевизора либо от антенного входа, либо от линейного входа	⌂ TV/VIDEO
Выбора программной позиции телевизора	Номерные кнопки программ, -/--, PROG +/-
Регулировки громкости телевизора	⏴ +/-

Продолжение следует

Для	Нажмите
Переключения в режим телевизора (телетекст выключен)* ¹	 (Телевизор)
Переключения в режим телетекста* ¹	 (Телетекст)
Выбора звука* ²	AUDIO MONITOR
Использования режима FASTEXT* ¹	Кнопки FASTEXT
Вызова экранного дисплея	 DISPLAY
Изменения страницы телетекста* ¹	 / 
Включения/выключения режима широкоформатного изображения на широкоформатном телевизоре Sony (для широкоформатных телевизоров других производителей см. раздел “Управление другими телевизорами с помощью пульта дистанционного управления (только SLV-SE830N)” ниже.)	 (широкоформатное изображение)

Примечания



- При нормальном использовании, батарейки должны работать приблизительно в течение от трех до шести месяцев.
- Если Вы не используете пульт дистанционного управления в течение длительного периода времени, удалите батарейки во избежание возможного повреждения вследствие утечки электролита из батареек.
- Не используйте новую батарейку вместе со старой.
- Не смешивайте различные типы батареек.
- Некоторые кнопки могут не функционировать с определенными телевизорами Sony.

*¹ только SLV-SE830N

*² кроме SLV-SE430K

Управление другими телевизорами с помощью пульта дистанционного управления (только SLV-SE830N)

Пульт дистанционного управления предварительно запрограммирован на управление телевизорами не только фирмы Sony. Если Ваш телевизор занесен в таблицу на следующей странице, установите надлежащий кодовый номер изготовителя.

- 1 Переключите  /  в верхней части пульта дистанционного управления в положение .

2 Держите нажатой I/⏻ и введите кодовый номер Вашего телевизора с использованием номерных кнопок программ. Затем отпустите I/⏻.

Теперь Вы можете использовать следующие кнопки управления телевизором для работы с Вашим телевизором:

I/⏻, ⏪ TV/VIDEO, номерные кнопки программ, -/- (десятичный разряд), PROG +/-, ⏴ +/-, □ (Телевизор), ≡ (Телетекст), кнопки FASTEXT, ⏶ (широкоформатное изображение)*, MENU*, ⏶/⏷/⏴/⏵*, и ОК*.

* Эти кнопки могут работать не со всеми телевизорами.

Кодовые номера возможных для управления телевизоров

Если перечисляется более одного кодового номера, попробуйте вводить их по одному за раз до тех пор, пока Вы не найдете тот, который будет работать с Вашим телевизором.

Для переключения в режим широкоформатного изображения, см. примечания ниже данной таблицы относительно применяемых номеров.

Изготовитель	Кодовый номер
Sony	01* ¹ , 02
Akai	68
Ferguson	52
Grundig	10* ¹ , 11* ¹
Hitachi	24
JVC	33
Loewe	45
Mivar	09, 70
NEC	66
Nokia	15, 16, 69* ³

Изготовитель	Кодовый номер
Panasonic	17* ¹ , 49
Philips	06* ¹ , 07* ¹ , 08* ¹
Saba	12, 13
Samsung	22, 23
Sanyo	25
Sharp	29
Telefunken	36
Thomson	43* ²
Toshiba	38

*¹ Нажмите ⏶ (широкоформатное изображение) для включения или выключения режима широкоформатного изображения.

*² Нажмите ⏶ (широкоформатное изображение), затем нажимайте ⏴ +/- для выбора необходимого Вам режима широкоформатного изображения.

*³ Нажмите ⏶ (широкоформатное изображение). На экране телевизора появится меню. Затем нажимайте ⏶/⏷/⏴/⏵ для выбора необходимого Вам режима широкоформатного изображения и нажмите ОК.

Продолжение следует

Совет

- Если Вы установили кодовый номер Вашего телевизора правильно в то время, когда телевизор включен, то телевизор выключится автоматически.

Примечания

- Если Вы ввели новый кодовый номер, то ранее введенный кодовый номер будет стерт.
- Если телевизор использует другую систему дистанционного управления, отличную от той, что запрограммирована для работы с видеомэгнифоном, Вы не сможете управлять Вашим телевизором с помощью пульта дистанционного управления.
- Когда Вы заменяете батарейки пульта дистанционного управления, кодовый номер может измениться. Устанавливайте надлежащий кодовый номер каждый раз, когда Вы заменяете батарейки.

Шаг 3: Присоединение видеомagniтофона

Если Ваш телевизор оснащен разъемом Scart (EURO-AV), см. стр. 18.

Если Ваш телевизор не оснащен разъемом Scart (EURO-AV)

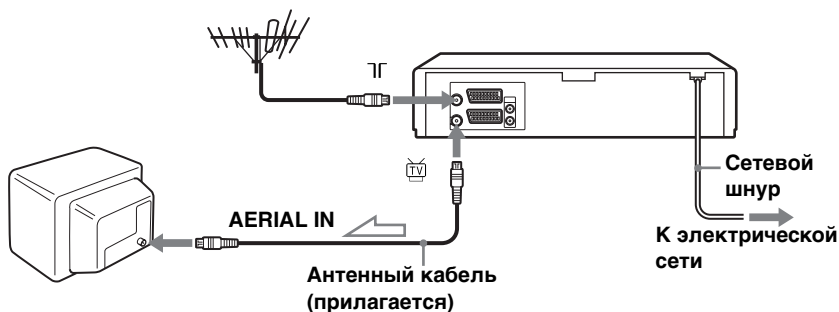

: Поток сигналов

- 1 Отсоедините антенный кабель от Вашего телевизора и подсоедините его к разъему TV на задней панели видеомagniтофона.

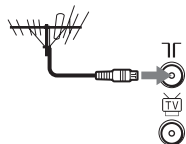

- 2 Соедините разъем TV на видеомagniтофоне и антенный вход Вашего телевизора с использованием прилагаемого антенного кабеля.

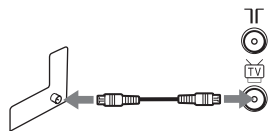

- 3 Подсоедините сетевой шнур к электрической сети.

Примечание

- Если Ваш видеомagniтофон соединен с телевизором только при помощи антенного кабеля, то Вам следует настроить Ваш телевизор на видеомagniтофон (см. стр. 22).

Продолжение следует

Если Ваш телевизор оснащен разъемом Scart (EURO-AV)

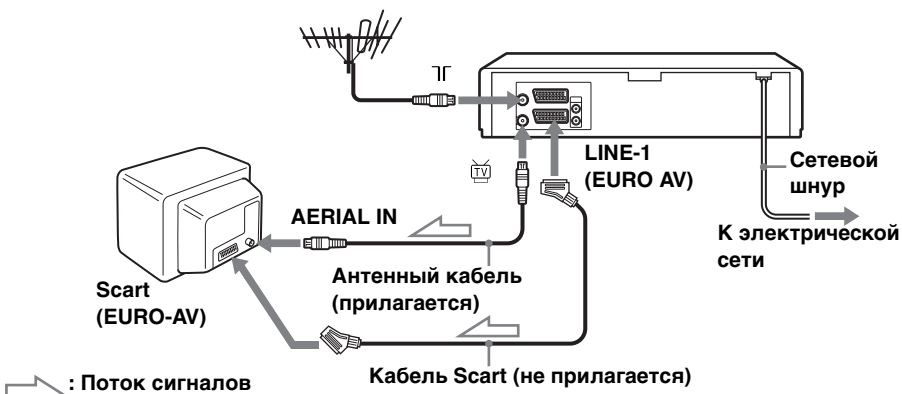

1

Отсоедините антенный кабель от Вашего телевизора и подсоедините его к разъему  на задней панели видеомэгнифона.

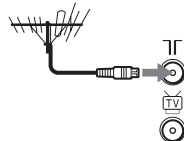

2

Соедините разъем  на видеомэгнифоне и антенный вход Вашего телевизора с использованием прилагаемого антенного кабеля.

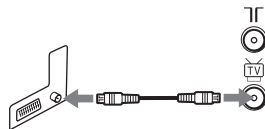

3

Соедините разъем LINE-1 (EURO AV) на видеомэгнифоне с разъемом Scart (EURO-AV) на телевизоре с использованием дополнительного кабеля Scart.

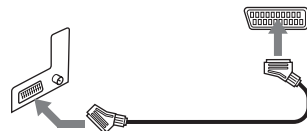

Это соединение улучшает качество изображения и звука. Каждый раз для просмотра изображения с видеомэгнифона нажимайте  TV/VIDEO на пульте дистанционного управления, так, чтобы в окошке дисплея появлялся индикатор VIDEO.

4

Подсоедините сетевой шнур к электрической сети.

Функции SMARTLINK (кроме SLV-SE630N и SE430K)

Если подключенный телевизор является совместимым с SMARTLINK, MEGALOGIC*1, EASYLINK*2, Q-Link*3, EURO VIEW LINK*4 или T-V LINK*5,



то видеомагнитофон автоматически запустит функцию SMARTLINK после выполнения описанных на предыдущей странице шагов. (Индикатор ↻ появится на окошке дисплея видеомагнитофона, когда Вы включите телевизор.) Вы можете использовать следующие функции SMARTLINK.

- **Прямая запись с телевизора**
Вы можете проще записывать просматриваемое по телевизору изображение при включенном видеомагнитофоне. За подробностями обращайтесь к разделу “Запись просматриваемого по телевизору изображения (Прямая запись с телевизора) (кроме SLV-SE630N и SE430K)” на стр. 48.
- **Воспроизведение в одно касание**
С помощью функции воспроизведения в одно касание Вы можете автоматически начать воспроизведение без включения телевизора. За подробностями обращайтесь к разделу “Автоматический старт воспроизведения с помощью одной кнопки (Воспроизведение в одно касание) (кроме SLV-SE630N и SE430K)” на стр. 44.
- **Меню одного касания**
При включенном видеомагнитофоне Вы можете включить телевизор, переключить телевизор на видеоканал и автоматически вызвать экранный дисплей видеомагнитофона нажатием MENU на пульте дистанционного управления.
- **Таймер одного касания**
При включенном видеомагнитофоне Вы можете включить телевизор, переключить телевизор на видеоканал и вызвать меню записи по таймеру (меню ПРОГРАМ. ТАЙМЕРА или меню SHOWVIEW) автоматически путем нажатия ⊕ TIMER на пульте дистанционного управления.
Вы можете установить, какое меню таймера будет отображаться, используя для этого меню ТИП ТАЙМЕРА в меню ДОП. ФУНКЦИИ (см. стр. 78).
- **Функция NexTView Download**
Вы можете проще установить таймер, используя функцию NexTView Download на Вашем телевизоре. Пожалуйста, обращайтесь к руководству по эксплуатации Вашего телевизора.

- *1 “MEGALOGIC” является зарегистрированной торговой маркой Grundig Corporation.
- *2 “EASYLINK” является торговой маркой Philips Corporation.
- *3 “Q-Link” является торговой маркой Panasonic Corporation.
- *4 “EURO VIEW LINK” является торговой маркой Toshiba Corporation.
- *5 “T-V LINK” является торговой маркой JVC Corporation.

Примечание

- Не все телевизоры реагируют на приведенные выше функции.

Дополнительные подсоединения

К стереофонической системе (кроме SLV-SE630N и SE430K)

Вы можете улучшить качество звука, подсоединив стереофоническую систему к гнездам AUDIO R/D L/G, как показано справа на рисунке.

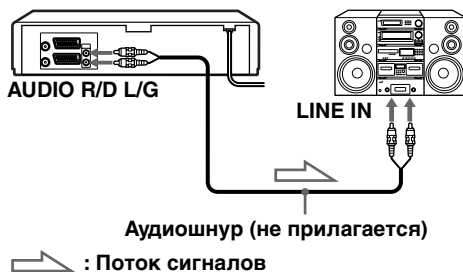

К спутниковому или цифровому тюнеру с помощью промежуточной линии

Используя функцию промежуточной линии, Вы можете смотреть на экране телевизора программы от спутникового или цифрового тюнера, подсоединенной к данному

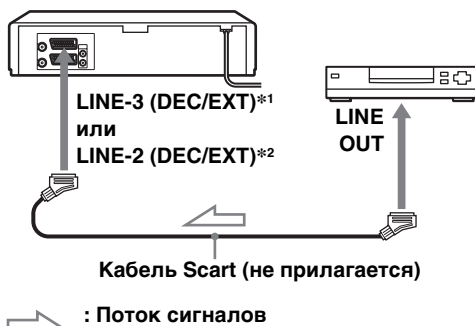

видеомагнитофону, даже если видеомагнитофон выключен. Если Вы включите спутниковый или цифровой тюнер, данный видеомагнитофон автоматически начнет посылать сигнал от спутникового или цифрового тюнера на телевизор без включения.

- 1** Подсоединяйте спутниковый или цифровой тюнер к разъему LINE-3 (DEC/EXT)*1 или LINE-2 (DEC/EXT)*2, как показано выше.

2 Выключите видеомагнитофон.

Для просмотра программы включите спутниковый или цифровой тюнер и телевизор.

Примечания

- Функция промежуточной линии не будет работать надлежащим образом, если команда ЭКОНОМ. ПИТАНИЯ в меню ОПЦИИ установлена в положение ЕСО2. Установите команду ЭКОНОМ. ПИТАНИЯ в положение ВЫКЛ или ЕСО1 для обеспечения надлежащей эксплуатации (см. стр. 75).
- Вы не можете смотреть программы на экране телевизора во время записи до тех пор, пока Вы записываете спутниковой или цифровой программы.
- С некоторыми типами спутниковых или цифровых тюнеров данная функция может не работать.
- При включенном видеомагнитофоне переключите телевизор на видеоканал.

*1 SLV-SE830N

*2 SLV-SE730N, SX730N, SE630N и SE430K

Шаг 4: Настройка видеоманитофона с помощью функции автонастройки

Перед использованием видеоманитофона в первый раз, настройте видеоманитон с использованием функции автонастройки. С помощью этой функции Вы можете автоматически установить язык для экранного дисплея, телевизионные каналы, ведущие каналы для системы ShowView* и часы видеоманитофона*.

1

Включите Ваш телевизор и переключите его на видеоканал.

Если Ваш телевизор не оснащен разъемом Scart (EURO-AV), настройте телевизор на канал 32 (исходный радиочастотный канал для данного видеоманитофона). Обращайтесь к руководству по эксплуатации телевизора для получения инструкций относительно настройки. Если изображение четко не появляется, см. раздел “Для изменения радиочастотного канала” на стр. 24.

2

Подсоедините сетевой шнур к электрической сети.

Видеоманитон автоматически включится, и аббревиатуры языков появятся на экране телевизора.

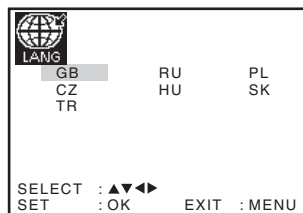

Аббревиатуры языков следующие:

Аббревиатура	Страна	Язык
CZ	Чехия	Чешский
HU	Венгрия	Венгерский
PL	Польша	Польский
SK	Словакия	Словацкий
TR	Турция	Турецкий
RU	Россия	Русский

3



Нажмите **↑/↓/←/→** для выбора аббревиатуры языка из таблицы на шаге 2, а затем нажмите **OK**.

Появится сообщение для функции автонастройки.

4



Нажмите **OK**.

Появится меню **ВЫБОР СТРАНЫ***.



Аббревиатуры стран следующие:

Аббревиатура	Страна
A	Австрия
B	Бельгия
DK	Дания
FIN	Финляндия
D	Германия
NL	Нидерланды
I	Италия
N	Норвегия
P	Португалия

Аббревиатура	Страна
E	Испания
S	Швеция
CH	Швейцария
TR	Турция
GR	Греция
HU	Венгрия
PL	Польша
CZ	Чехия
ДРУГИЕ	Другие страны

Продолжение следует

5

Для SLV-SE830N, SE730N и SX730N

Нажмите **↑/↓/←/→** для выбора аббревиатуры Вашей страны из таблицы на шаге 4, а затем нажмите **OK**.

Если в этом списке нет Вашей страны, то выберите **ДРУГИЕ**.

Видеомагнитофон начнет поиск всех возможных для приема каналов и выполнит их предварительную установку (в соответствующем порядке для Вашей местной области).

Если Вы хотите изменить порядок каналов или отключить нежелательные программные позиции, см. раздел “Изменение/отключение программных позиций” на стр. 34.

После завершения поиска или загрузки по каналу связи появится текущее время для какой-либо станции, которая передает сигнал времени. Если время не появится, выполните установку часов вручную. См. раздел “Установка часов” на стр. 27.

Для SLV-SE630N и SE430K

Появится меню установки часов. См. раздел “Установка часов” на стр. 27.

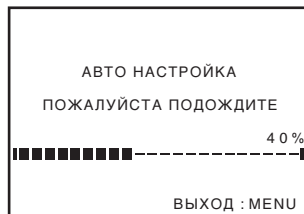

Для отмены функции автонастройки

Нажмите **MENU**.

Для изменения радиочастотного канала

Если изображение не появляется четко на экране телевизора, измените радиочастотный канал на видеомагнитофоне и телевизоре. Выберите пункт меню **УСТАНОВКА**, а затем нажимайте **↑/↓** для того, чтобы выделить опцию **ВЧ ВЫХОД**, и нажмите **→**. Выберите радиочастотный канал путем нажатия кнопок **↑/↓**. Затем настройте телевизор на новый радиочастотный канал до получения четкого изображения.

Совет

- Если Вы хотите изменить язык для экранного дисплея по сравнению с тем, что установлен функцией автонастройки, см. стр. 30.

Примечания

- Всякий раз, когда Вы задействуете функцию автонастройки, некоторые из установок (ShowView*, таймер и т.д.) будут сброшены. Если это произойдет, Вы должны установить их снова.
- Автоматическая предварительная установка начнется автоматически, только когда Вы впервые подключите сетевой шнур после приобретения видеомагнитофона.
- После использования функции автонастройки аббревиатуры языков не будут появляться автоматически снова при подсоединении сетевого шнура. Если Вы хотите использовать функцию автонастройки снова, нажмите MENU, а затем нажимайте $\uparrow/\downarrow/\leftarrow/\rightarrow$ для того, чтобы выделить пункт УСТАНОВКА, и нажмите ОК. Нажимайте \uparrow/\downarrow для того, чтобы выделить пункт АВТО НАСТРОЙКА, а затем повторите всю процедуру, начиная с шага 4.
- Автоматическая предварительная установка может быть выполнена путем нажатия \blacksquare (остановка) на видеомагнитофоне в течение 5 или более секунд при отсутствии вставленной видеокассеты.

* кроме SLV-SE630N и SE430K

Шаг 5: Выбор телевизионной системы

Вы должны выбрать надлежащую телевизионную систему для Вашей области.

Перед тем, как Вы начнете...



- Включите видеомагнитофон и телевизор.
- Переключите телевизор на видеоканал.
- Что касается расположения кнопок, обращайтесь к разделу “Указатель деталей и органов управления”

1

MENU



Нажмите MENU, затем нажмите **↑/↓/←/→** для выделения УСТАНОВКА и нажмите OK.



INSTALL
АВТО НАСТРОЙКА
РУЧНАЯ НАСТРОЙКА
SMARTLINK
СИСТЕМА ТВ : G
ВЧ ВЫХОД : 3 2

ВЫБОР : ▲▼ НАСТР. : ►
КОНЕЦ : OK ВЫХОД : MENU

2



Нажмите **↑/↓** для выделения СИСТЕМА ТВ, затем нажмите **→**.

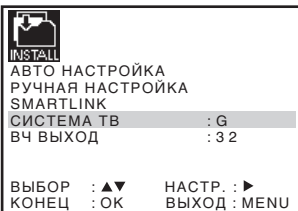

INSTALL
АВТО НАСТРОЙКА
РУЧНАЯ НАСТРОЙКА
SMARTLINK
СИСТЕМА ТВ : G
ВЧ ВЫХОД : 3 2

ВЫБОР : ▲▼ НАСТР. : ►
КОНЕЦ : OK ВЫХОД : MENU

3



Нажмите **→** для выбора надлежащей телевизионной системы. Выберите “G” для системы В/Г или “К” для системы D/К.

4

MENU



Нажмите MENU для выхода из меню.

Установка часов

Вы должны установить время и дату на Вашем видеомагнитофоне для правильного использования функций таймера.

Функция автоматической установки часов* работает только в том случае, если какая-либо из станций в Вашей области передает сигнал времени.

Перед тем, как Вы начнете...

- Включите видеомагнитофон и телевизор.
- Переключите телевизор на видеоканал.
- Что касается расположения кнопок, обращайтесь к разделу “Указатель деталей и органов управления”.

1

MENU



Нажмите MENU, затем нажмите **↑/↓/←/→** для выделения НАСТРОЙКА ЧАСОВ и нажмите ОК.

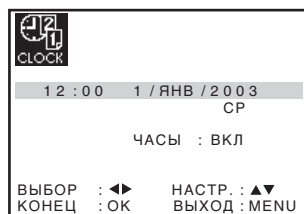

2



Нажимайте **↑/↓**, чтобы установить часы.

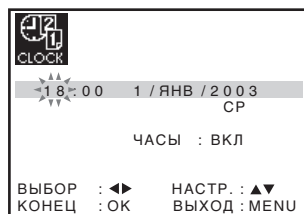

3



Нажмите **→** для выбора минут и установите минуты путем нажатия **↑/↓**.

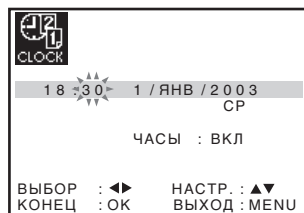

Продолжение следует

4

Установите последовательно день, месяц и год, нажимая → для выбора элемента для установки, и нажмите ↑/↓ для выбора цифр, а затем нажмите →.

День недели устанавливается автоматически.

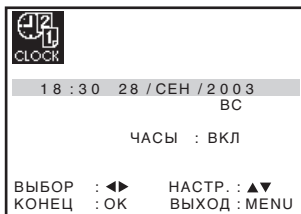
**5**

Нажмите ↑/↓ для выбора положения ВКЛ для настройки функции автоматической установки часов*.

Видеомагнитофон автоматически установит часы в соответствии с сигналом времени радиовещания между каналами от PR 1 до PR 5.

Если Вы не используете функцию автоматической установки часов, выделите ВЫКЛ.

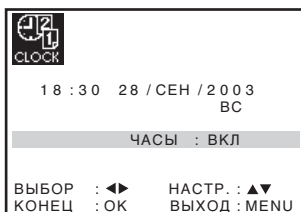
**6**

MENU



Нажмите MENU для выхода из меню.

Советы

- Если Вы установите ЧАСЫ* на ВКЛ, функция автоматической установки часов будет активироваться при каждом выключении видеомагнитофона. Время будет отрегулировано автоматически в соответствии с сигналом времени от станции.
- Для изменения цифр во время установки нажмите ← для возврата к элементу, который должен быть изменен, и выберите цифры нажатием ↑/↓.

* кроме SLV-SE630N и SE430K

Загрузка предварительно установленных данных с телевизионного тюнера (только SLV-SE830N, SE730N и SX730N)

Вы можете загрузить предварительно установленные данные с Вашего телевизионного тюнера в видеомагнитофон и настроить видеомагнитофон в соответствии с этими данными, используя подключение SMARTLINK.

Перед тем, как Вы начнете...

- Включите видеомагнитофон и телевизор.
- Переключите телевизор на видеоканал.
- Что касается расположения кнопок, обращайтесь к разделу “Указатель деталей и органов управления”

1

MENU



Нажмите MENU, затем нажмите **↑/↓/←/→** для выделения УСТАНОВКА и нажмите OK.

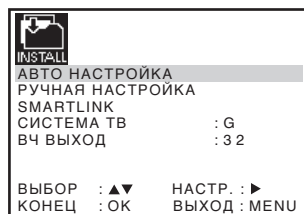

2



Нажмите **↑/↓** для выделения SMARTLINK, затем нажмите **→**.

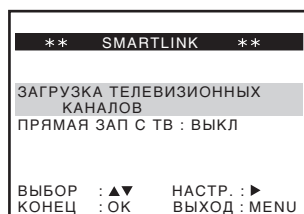

3



Нажмите **↑/↓** для выделения ЗАГРУЗКА ТЕЛЕВИЗИОННЫХ КАНАЛОВ, затем нажмите **→**.
 Функция загрузки предварительно установленных данных начнет работу и индикатор **↻** будет мигать в окне дисплея во время загрузки.

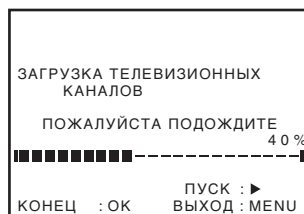

Выбор языка

Вы можете изменить язык для экранного дисплея с того, который Вы выбрали с помощью функции автонастройки.

Перед тем, как Вы начнете...

- Включите видеомаягнитофон и телевизор.
- Переключите телевизор на видеоканал.
- Что касается расположения кнопок, обращайтесь к разделу “Указатель деталей и органов управления”.

1

MENU



Нажмите MENU, затем нажмите **↑/↓/←/→** для выделения **ВЫБОР ЯЗЫКА** и нажмите ОК.



2



Нажимайте **↑/↓/←/→** для выделения аббревиатуры желаемого языка с таблицы на стр. 22, а затем нажмите ОК.

Предварительная установка каналов

Если некоторые каналы не могут быть предварительно установлены с использованием функции автонастройки, Вы можете выполнить их предварительную настройку вручную.

Перед тем, как Вы начнете...

- Включите видеомагнитофон и телевизор.
- Переключите телевизор на видеоканал.
- Что касается расположения кнопок, обращайтесь к разделу “Указатель деталей и органов управления”

1 Нажмите MENU, затем нажмите **↑/↓/←/→** для выделения УСТАНОВКА и нажмите ОК.

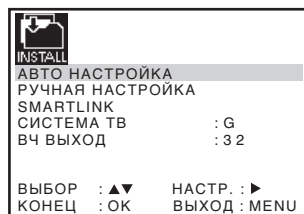
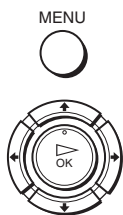

2 Нажмите **↑/↓** для выделения РУЧНАЯ НАСТРОЙКА, затем нажмите **→**.



3 Нажимайте **↑/↓** для выделения ряда, в котором Вы хотите выполнить предварительную установку, а затем нажмите **→**.

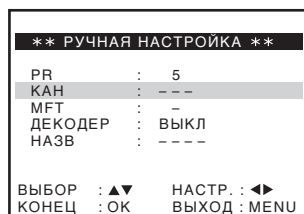

Для отображения других страниц для программных позиций от 6 до 80 нажимайте повторно **↑/↓**.

Продолжение следует

4



Нажимайте повторно ←/→ до тех пор, пока желаемый канал не будет отображен.

** РУЧНАЯ НАСТРОЙКА **	
PR	: 5
КАН	: 033
MFT	: -
ДЕКОДЕР	: ВЫКЛ
НАЗВ	: ----
ВЫБОР	: ▲▼ НАСТР. : ◀▶
КОНЕЦ	: ОК ВЫХОД : MENU

5



Нажмите ↑/↓ для выделения НАЗВ, затем нажмите →.

** РУЧНАЯ НАСТРОЙКА **	
PR	: 5
КАН	: 033
MFT	: -
ДЕКОДЕР	: ВЫКЛ
НАЗВ	: * * * *
ВЫБОР	: ▲▼ НАСТР. : ◀▶
КОНЕЦ	: ОК ВЫХОД : MENU

6



Введите название станции.

1 Нажмите ↑/↓ для выбора символа.

Всякий раз при нажатии ↑ символы изменяются в приведенном ниже порядке.

A → B → ... → Z → 0 → 1 → ... → 9 → A

2 Нажмите → для установки следующего символа. Следующий пробел будет мигать.

Для исправления символа нажимайте ←/→ до тех пор, пока не начнет мигать символ, который Вы хотите исправить, а затем выполните новую установку.

Вы можете установить до 4 символов для названия станции.

** РУЧНАЯ НАСТРОЙКА **	
PR	: 5
КАН	: 033
MFT	: -
ДЕКОДЕР	: ВЫКЛ
НАЗВ	: * 0 * *
ВЫБОР	: ▲▼ НАСТР. : ◀▶
КОНЕЦ	: ОК ВЫХОД : MENU

7



Нажмите ОК для подтверждения названия станции.

8



Нажмите MENU для выхода из меню.

Если изображение нечеткое

Если изображение нечеткое, Вы можете использовать функцию точной ручной настройки (Manual Fine Tuning — MFT). После шага 4 нажимайте **↑/↓** для выбора MFT. Нажимайте **←/→** для получения более четкого изображения, а затем нажмите MENU для выхода из меню.

Советы

- Для установки программной позиции для декодера см. раздел “Установка декодера Canal Plus” на стр. 39.
- Видеомагнитофон должен принимать информацию каналов для станций, которые будут появляться автоматически.

Примечания

- Если звук телевизора искажен или зашумлен, выберите надлежащую телевизионную систему (“G” или “K”) для Вашей области (см. стр. 26).
- Во время регулирования MFT, меню может стать трудночитаемым из-за помех от принимаемого изображения.

Изменение/отключение программных позиций

После установки каналов Вы можете изменять программные позиции по Вашему желанию. Если какие-либо программные позиции не используются или содержат нежелательные каналы, Вы можете их отключить.

Вы также можете изменять названия станций. Если названия станций не отображаются, Вы можете ввести их вручную.

Изменение программных позиций

Перед тем, как Вы начнете...

- Включите видеомаягнитофон и телевизор.
- Переключите телевизор на видеоканал.
- Что касается расположения кнопок, обращайтесь к разделу “Указатель деталей и органов управления”.

1

MENU

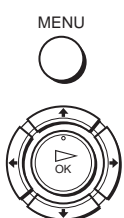

Нажмите MENU, затем нажмите **↑/↓/←/→** для выделения УСТАНОВКА и нажмите OK.

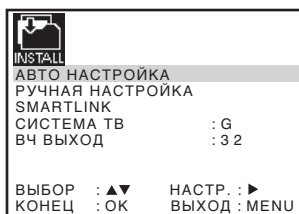

2



Нажмите **↑/↓** для выделения РУЧНАЯ НАСТРОЙКА, затем нажмите **→**.



*** ТАБЛИЦА ТВ СТАНЦИЙ ***

PR	КАН	НАЗВ	ДЕК
1	0 27	А А В-	ВЫКЛ
2	0 29	Л М N-	ВЫКЛ
3	0 30	С D E-	ВЫКЛ
4	0 32	І J K-	ВЫКЛ
5			

▲▼► СОРТ-КА : OK
УДАЛИТЬ : CLEAR ВЫХОД : MENU

3



Нажимайте **↑/↓** для выделения ряда, в котором Вы хотите изменить программную позицию.

Для отображения других страниц для программных позиций от 6 до 80 нажимайте повторно **↑/↓**.



*** ТАБЛИЦА ТВ СТАНЦИЙ ***

PR	КАН	НАЗВ	ДЕК
1	0 27	А А В-	ВЫКЛ
2	0 29	Л М N-	ВЫКЛ
3	0 30	С D E-	ВЫКЛ
4	0 32	І J K-	ВЫКЛ
5			

▲▼► СОРТ-КА : OK
УДАЛИТЬ : CLEAR ВЫХОД : MENU

4 Нажмите ОК, затем нажимайте **↑/↓** для перемещения выбранного ряда канала на желаемую позицию.



** ТАБЛИЦА ТВ СТАНЦИЙ **			
PR	КАН	НАЗВ	ДЕК
1	0 2 7	A A B -	ВЫКЛ
2			
3	0 3 0	C D E -	ВЫКЛ
4	0 3 2	L M N -	ВЫКЛ
5	0 2 9	L M N -	ВЫКЛ

▲▼ СОРТ-КА : ОК
ВЫХОД : MENU

5 Нажмите ОК для подтверждения установки.



6 Для изменения программной позиции другой станции повторите шаги с 3 по 5.

7 Нажмите MENU для выхода из меню.



Отключение ненужных программных позиций

После выполнения предварительной установки каналов Вы можете отключить неиспользуемые программные позиции. Отключенные позиции будут пропускаться впоследствии при нажатии кнопок PROG +/-.

Перед тем, как Вы начнете...

- Включите видеоманитон и телевизор.
- Переключите телевизор на видеоканал.
- Что касается расположения кнопок, обращайтесь к разделу “Указатель деталей и органов управления”.

1 Нажмите MENU, затем нажмите **↑/↓/←/→** для выделения УСТАНОВКА и нажмите ОК.

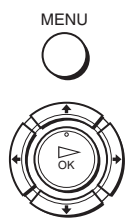

INSTALL	
АВТО НАСТРОЙКА	
РУЧНАЯ НАСТРОЙКА	
SMARTLINK	
СИСТЕМА ТВ	: G
ВЧ ВЫХОД	: 3 2

ВЫБОР : ▲▼ НАСТР. : ►
КОНЕЦ : ОК ВЫХОД : MENU

Продолжение следует

2

Нажмите **↑/↓** для выделения
РУЧНАЯ НАСТРОЙКА,
затем нажмите **→**.

** ТАБЛИЦА ТВ СТАНЦИЙ **			
PR	КАН	НАЗВ	ДЕК
1	0 2 7	A A B-	ВЫКЛ
2	0 2 9	L M N-	ВЫКЛ
3	0 3 0	C D E-	ВЫКЛ
4	0 3 2	I J K-	ВЫКЛ
5			

▲▼▶ СОРТ-КА : ОК
УДАЛИТЬ : CLEAR ВЫХОД : MENU

3

Нажмите **↑/↓** для выделения
ряда, который Вы хотите
отключить.

Для отображения других
страниц для программных
позиций от 6 до 80 нажимайте
повторно **↑/↓**.

** ТАБЛИЦА ТВ СТАНЦИЙ **			
PR	КАН	НАЗВ	ДЕК
1	0 2 7	A A B-	ВЫКЛ
2	0 2 9	L M N-	ВЫКЛ
3	0 3 0	C D E-	ВЫКЛ
4	0 3 2	I J K-	ВЫКЛ
5			

▲▼▶ СОРТ-КА : ОК
УДАЛИТЬ : CLEAR ВЫХОД : MENU

4

Нажмите **CLEAR**.

Выбранный ряд будет очищен,
как показано на рисунке
справа.

** ТАБЛИЦА ТВ СТАНЦИЙ **			
PR	КАН	НАЗВ	ДЕК
1	0 2 7	A A B-	ВЫКЛ
2			
3	0 3 0	C D E-	ВЫКЛ
4	0 3 2	I J K-	ВЫКЛ
5			

▲▼▶ СОРТ-КА : ОК
УДАЛИТЬ : CLEAR ВЫХОД : MENU

5

Повторяйте шаги 3 и 4 для любых других программных
позиций, которые Вы хотите отключить.

6

Нажмите **MENU** для выхода из меню.

Примечание

- Обязательно правильно выберите программную позицию, которую Вы хотите отключить. Если Вы отключите программную позицию по ошибке, Вам потребуется переустановить этот канал вручную.

Изменение названий станций

Вы можете изменить или ввести названия станций (до 4 символов).
Видеомагнитофон должен принимать информацию о каналах, чтобы названия станций появлялись автоматически*.

* кроме SLV-SE630N и SE430K

Перед тем, как Вы начнете...

- Включите видеомагнитофон и телевизор.
- Переключите телевизор на видеоканал.
- Что касается расположения кнопок, обращайтесь к разделу “Указатель деталей и органов управления”

1

MENU



Нажмите MENU, затем нажмите **↑/↓/←/→** для выделения УСТАНОВКА и нажмите OK.

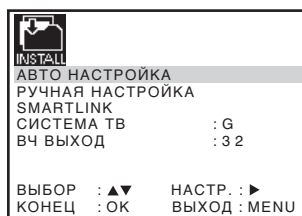

2



Нажмите **↑/↓** для выделения РУЧНАЯ НАСТРОЙКА, затем нажмите **→**.



3



Нажмите **↑/↓** для выделения ряда, в котором Вы хотите изменить или ввести название станции, затем нажмите **→**.

Для отображения других страниц для программных позиций от 6 до 80 нажимайте повторно **↑/↓**.

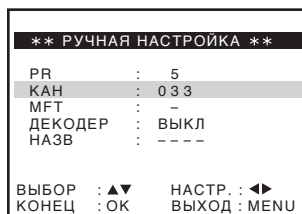

4



Нажмите **↑/↓** для выделения НАЗВ, затем нажмите **→**.



Продолжение следует

5

Введите название станции.

- 1** Нажмите **↑/↓** для выбора символа.
 Всякий раз при нажатии **↑** символы изменяются в приведенном ниже порядке.

A → B → ... → Z → 0 → 1 → ... → 9 → A

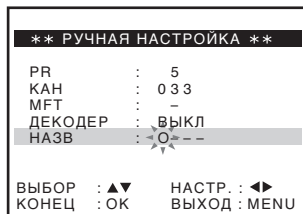

- 2** Нажмите **→** для установки следующего символа.
 Следующий пробел будет мигать.
 Для исправления символа нажимайте **←/→** до тех пор, пока не начнет мигать символ, который Вы хотите исправить, а затем выполните новую установку.
 Вы можете установить до 4 символов для названия станции.

6

Нажмите **OK** для подтверждения нового названия.

7

Нажмите **MENU** для выхода из меню.

Установка декодера Canal Plus

Вы сможете просматривать или записывать программы Canal Plus, если Вы подключите декодер (не прилагается) к видеомagniтофону.

Подключение декодера

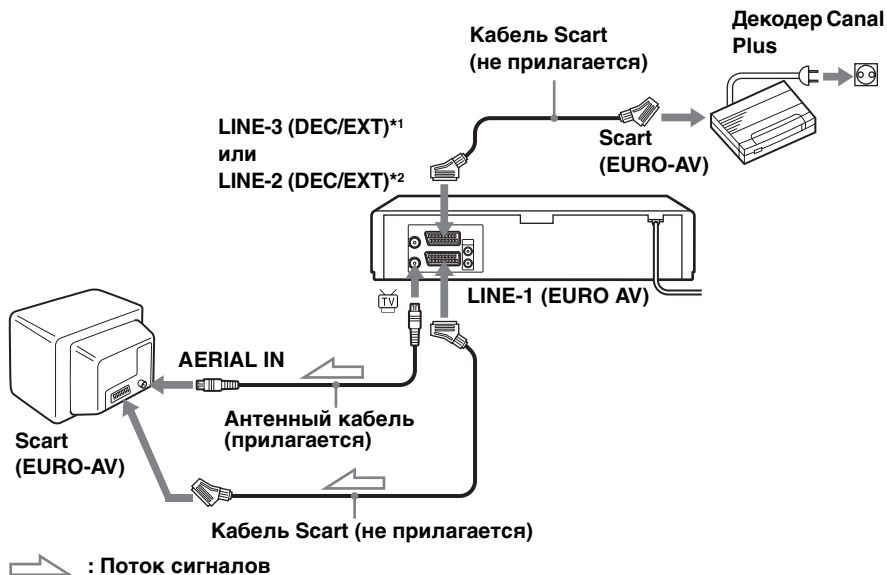

Настройка каналов Canal Plus

Для просмотра или записи программ Canal Plus настройте Ваш видеомagniтофон на прием этих каналов с помощью экранного дисплея.

Для того чтобы правильно установить каналы, выполните приведенные ниже действия надлежащим образом.

Перед тем, как Вы начнете...

- Включите видеомagniтофон, телевизор и декодер.
- Переключите телевизор на видеоканал.
- Что касается расположения кнопок, обращайтесь к разделу “Указатель деталей и органов управления”.

Продолжение следует

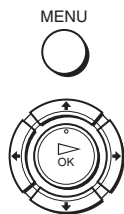
1

Нажмите MENU, затем нажмите **↑/↓/←/→** для выделения УСТАНОВКА и нажмите OK.

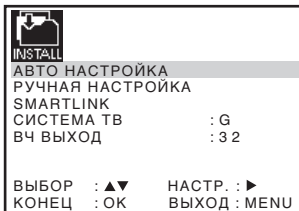
**2**

Нажмите **↑/↓** для выделения РУЧНАЯ НАСТРОЙКА, затем нажмите **→**.

**3**

Нажмите **↑/↓** для выделения ряда, который Вы хотите установить для декодера, затем нажмите **→**.

Для изображения других программных позиций от 6 до 80 нажимайте повторно **↑/↓**.

**4**

Нажмите **↑/↓** для выделения ДЕКОДЕР.

**5**

Нажмите **→** для установки пункта ДЕКОДЕР на ВКЛ, затем нажмите OK.





Нажмите MENU для выхода из меню.

Примечания

- Для наложения субтитров при просмотре программ Canal Plus произведите соединения как декодера с видеоманитофоном, так и видеоманитофона с телевизором с использованием 21-штырьковых кабелей Scart, совместимых с сигналами RGB. Вы не сможете записывать субтитры на видеоманитофон.
- При просмотре программ Canal Plus с использованием телевизионного входа RFU нажмите  TV/VIDEO, так, чтобы в окошке дисплея появился индикатор VIDEO.

*1 SLV-SE830N

*2 SLV-SE730N, SX730N, SE630N и SE430K

Воспроизведение ленты

Перед тем, как Вы начнете...

- Что касается расположения кнопок, обращайтесь к разделу “Указатель деталей и органов управления”.

1 Включите Ваш телевизор и переключите его на видеоканал.

2 Вставьте ленту. Видеомагнитофон включится и начнет воспроизведение автоматически, если Вы вставите ленту, у которой удален ее предохранительный лепесток.

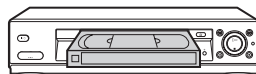

3 Нажмите  (воспроизведение). Когда лента достигнет своего конца, она автоматически перемотается назад.



Дополнительные операции

Для	Нажмите
Остановки воспроизведения	■ (остановка)
Паузы воспроизведения	(пауза)
Возобновления воспроизведения после паузы	(пауза) или ▷ (воспроизведение)
Ускоренной перемотки ленты вперед	▶▶ (ускоренная перемотка вперед) во время остановки
Ускоренной перемотки ленты назад	◀◀ (ускоренная перемотка назад) во время остановки
Извлечения кассеты	⏏ (выталкивание)

Для установки системы цветного телевидения

Если воспроизводимое изображение не имеет цвета или появляются полосы во время воспроизведения, установите опцию СИСТЕМА ЦВЕТА в меню ОПЦИИ на ту систему, в которой была записана лента (см. стр. 76). (Обычно устанавливайте опцию на АВТО.)

Для использования счетчика времени

В точке на ленте, которую Вы хотите затем обнаружить, нажмите CLEAR. Счетчик в окошке дисплея сбрасывается на “0:00:00” или “00:00”. Впоследствии выполняйте поиск этой точки, ссылаясь на счетчик.

SE830N, SE730N, SX730N



SE630N, SE430K



Для отображения счетчика на экране телевизора нажмите  DISPLAY.

Примечания

- Счетчик сбрасывается на “0:00:00” или “00:00” всегда, когда вставляется видеокассета.
- Счетчик прекращает отсчет, когда достигается часть ленты без записи.
- В зависимости от Вашего телевизора, во время воспроизведения лент, записанных в системе NTSC, может происходить следующее:
 - Изображение становится черно-белым.
 - Изображение дрожит.
 - Изображение совсем не появляется на экране телевизора.
 - Горизонтальные черные полосы появляются на экране телевизора.
 - Насыщенность цвета увеличивается или уменьшается.
- Во время отображения меню на экране телевизора, кнопки для воспроизведения на пульте дистанционного управления не функционируют.

Автоматический старт воспроизведения с помощью одной кнопки (Воспроизведение в одно касание) (кроме SLV-SE630N и SE430K)

Если вы используете соединение SMARTLINK, Вы можете автоматически включить телевизор, установить телевизор на видеоканал и начать воспроизведение с помощью одной кнопки.

1 Вставьте ленту.

Видеомагнитофон включается автоматически.

Если Вы вставите ленту, у которой удален ее предохранительный лепесток, телевизор включится и переключится на видеоканал. Воспроизведение начнется автоматически.

2 Нажмите \triangleright (воспроизведение).

Телевизор включается и переключается на видеоканал автоматически. Начнется воспроизведение.

Совет

- Когда в видеомагнитофоне уже находится видеокассета, сначала нажмите I/\odot для того, чтобы включить видеомагнитофон. Когда Вы нажмете \triangleright (воспроизведение), включение телевизора, настройка телевизора на видеоканал и начало воспроизведения происходят автоматически в одной последовательности.

Примечание

- Если Вы используете функцию воспроизведения в одно касание, оставляйте телевизор включенным или в режиме ожидания.

Запись телевизионных программ

Перед тем, как Вы начнете...

- Что касается расположения кнопок, обращайтесь к разделу “Указатель деталей и органов управления”

1 Включите Ваш телевизор и переключите его на видеоканал.
Для осуществления записи с декодера включите его.

2 Вставьте кассету с неудаленным предохранительным лепестком.

3  • При записи обычного канала, нажимайте PROG +/- до тех пор, пока позиционный номер программы, которую Вы хотите записать, не появится в окошке дисплея.



INPUT SELECT 

• При записи с декодера или другого источника, подсоединенного к одному или нескольким входным разъемам LINE, нажимайте INPUT SELECT до тех пор, пока индикация подсоединенной линии не появится в окошке дисплея.

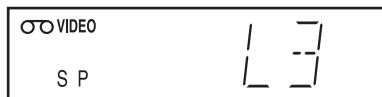

4  Нажмите SP/LP для выбора скорости ленты, SP или LP. Режим LP (удлиненного воспроизведения) предоставляет вдвое больше времени записи, чем режим SP. Однако в режиме SP (стандартного воспроизведения) воспроизводится лучшее качество изображения и звучания.

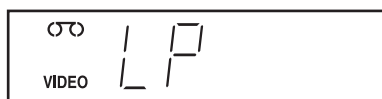

5

Нажмите ● REC для начала записи.

Индикатор записи загорится в окошке дисплея.

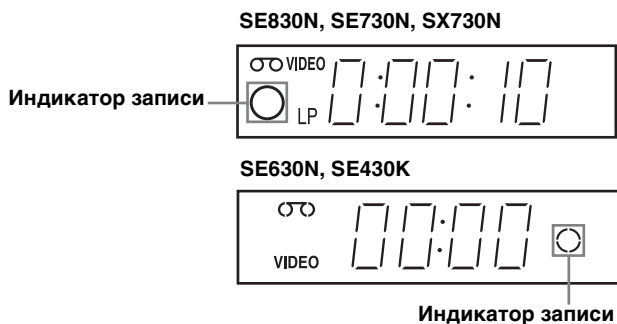

Для остановки записи

Нажмите ■ (остановка).

Для проверки оставшегося времени

Нажмите **DISP** DISPLAY дважды. При включенном дисплее нажмите COUNTER/REMAIN для проверки оставшегося времени. Каждый раз при нажатии COUNTER/REMAIN счетчик времени и оставшееся время будут появляться попеременно.

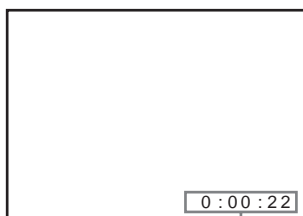

Счетчик времени

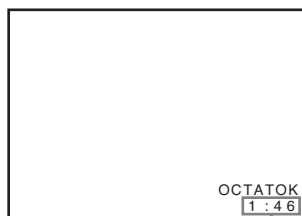

Оставшееся время

Для того, чтобы получить точное отображение оставшегося времени, убедитесь, что ВЫБОР КАССЕТЫ в меню ОПЦИИ соответствует типу используемой Вами ленты (см. стр. 76).

Для просмотра другой телевизионной программы во время записи

- 1** Нажмите **TV/VIDEO** для выключения индикатора VIDEO в окошке дисплея.
- 2** Выберите другую программную позицию на телевизоре.

Для сохранения записи

Для предотвращения случайного стирания выломайте предохранительный лепесток, как показано на рисунке. Для записи на ленту снова закройте отверстие от лепестка липкой лентой.

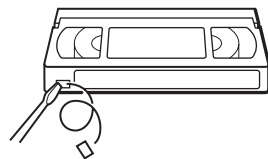

Предохранительный лепесток

Советы



- При переключении программ можно пользоваться номерными кнопками программ на пульте дистанционного управления. Для двузначных чисел, например, для выбора “PR 23” нажмите 2 и 3.
- Если Вы подключите дополнительное оборудование к разъему LINE или гнезду, Вы можете выбрать входной сигнал, используя кнопку INPUT SELECT или кнопки PROG +/-.
- Информация **Ⓢ** DISPLAY появляется на экране телевизора с указанием информации относительно ленты, но информация не будет записываться на ленту.
- Если Вы не хотите смотреть телевизор во время записи, Вы можете его выключить. При использовании декодера обязательно оставьте его включенным.

Примечания

- Информация **Ⓢ** DISPLAY не появляется во время режима стоп-кадра (паузы) или замедленного воспроизведения.
- Если на ленте имеются части, записанные как в системе PAL (MESECAM), так и NTSC, показания счетчика времени будут неточными. Это расхождение происходит из-за различия между счетными циклами двух видеосистем.
- Просмотр программы Canal Plus в процессе записи другой программы Canal Plus является невозможным.
- Если Вы вставите нестандартную ленту, имеющуюся в продаже, оставшееся время может быть указано неправильно.
- Оставшееся время предназначено только для грубого измерения.
- Приблизительно через 30 секунд после начала воспроизведения ленты оставшееся время ленты будет отображено.

Запись просматриваемого по телевизору изображения (Прямая запись с телевизора) (кроме SLV-SE630N и SE430K)

Если Вы используете соединение SMARTLINK, Вы можете легко записать просматриваемое по телевизору изображение (если только оно не является результатом воспроизведения ленты на данном видеомагнитофоне).

- 1** Нажмите  для включения видеомагнитофона.
- 2** Вставьте кассету с неудаленным предохранительным лепестком.
- 3** Нажмите  REC во время просмотра телевизионной программы или изображения с внешнего источника.

Индикатор телевизора высветится и видеомагнитофон начнет запись программы, которую Вы смотрите по телевизору.

Совет

- Телевизионный индикатор появляется в окошке дисплея после нажатия  REC в некоторых ситуациях, таких, как:
 - Вы просматриваете изображение с источника, подключенного к телевизионному линейному входу, или
 - предустановленные для программной позиции данные телевизионного тюнера отличаются от предустановленных данных тюнера видеомагнитофона.

Примечания

- Вы не сможете записывать изображение, которое Вы просматриваете, с помощью этого метода, если видеомагнитофон находится в следующих режимах: пауза, режим ожидания по таймеру, предварительная настройка тюнера, автонастройка и запись.
- Если в окошке дисплея горит телевизионный индикатор, не выключайте телевизор и не изменяйте программную позицию. Если телевизионный индикатор не горит, видеомагнитофон продолжает запись программы даже в том случае, если Вы измените телевизионную программную позицию на телевизоре.
- Для использования функции прямой записи с телевизора, выберите пункт SMARTLINK в меню УСТАНОВКА, а затем установите ПРЯМАЯ ЗАП С ТВ на ВКЛ.

Запись телепередач при помощи регулятора таймера (только SLV-SE830N)

Функция регулятора таймера позволяет Вам осуществлять запись программ путем надлежащей установки таймера без включения Вашего телевизора. Таймер можно установить на запись до восьми программ, которые будут транслироваться в течение следующего месяца, включая установки при помощи других методов таймера. Время начала и остановки записи может быть установлено с точностью до одной минуты.

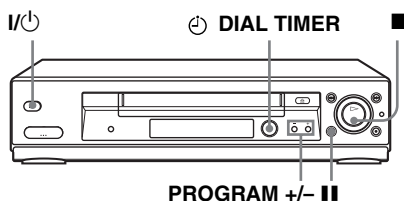

Перед тем, как Вы начнете...

- Вставьте кассету с неудаленным предохранительным лепестком. Убедитесь, что лента длиннее, чем общее время записи.
- Для осуществления записи с декодера включите его.
- Что касается расположения кнопок, обращайтесь к разделу “Указатель деталей и органов управления”

1 Нажмите DIAL TIMER.



В окошке дисплея будут попеременно появляться надписи “DATE” и “TODAY”.

Если дата и время не установлены, появится надпись “DAY”. Для установки даты и времени смотрите шаг 2 “Для установки часов” следующего раздела.



2 Поверните DIAL TIMER для установки даты записи.



Продолжение следует

3  Нажмите  DIAL TIMER.



В окошке дисплея будут попеременно появляться надписи “START” и текущее время.

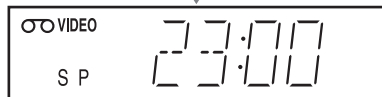

4  Поверните  DIAL TIMER для установки времени начала записи.



Вы можете установить время начала записи с интервалами в 15 минут или подрегулировать время с интервалом в 1 минуту нажатием кнопок PROGRAM +/-.

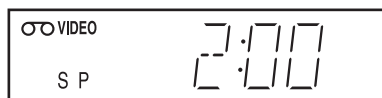

5  Нажмите  DIAL TIMER.



В окошке дисплея будут попеременно появляться надписи “STOP” и время остановки записи.

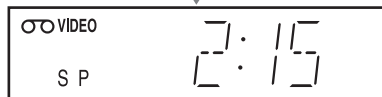



6  Поверните  DIAL TIMER для установки времени остановки записи.



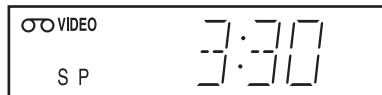
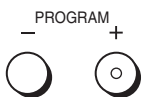

Вы можете установить время остановки записи с интервалами в 15 минут или подстроить время с интервалом в 1 минуту нажатием кнопок PROGRAM +/-.

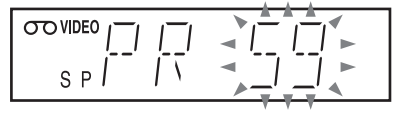

7  Нажмите  DIAL TIMER. Программная позиция или вход LINE появляется в окошке дисплея.



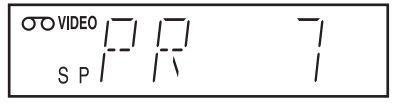

8  Поверните  DIAL TIMER для установки программной позиции.



INPUT SELECT



При записи с декодера или другого источника, подсоединенного к одному или нескольким входным разъемам LINE, поверните  DIAL TIMER или нажмите INPUT SELECT для высвечивания подсоединенной линии в окошке дисплея.

9  Нажмите  DIAL TIMER для завершения установки. Надпись “OK” появится приблизительно на пять секунд в окошке дисплея.



Индикатор  появится в окошке дисплея, и видеомаягнитофон будет в состоянии готовности к записи. Для записи с декодера или другого источника, оставьте подсоединенную аппаратуру включенной.



Для возврата к предыдущему шагу

Для возврата к предыдущему шагу нажмите кнопки PROGRAM + и – на видеомаягнитофоне в процессе осуществления любой из установок регулятора таймера.

Для остановки записи

Для остановки видеомаягнитофона во время записи нажмите  (остановка).

Использование видеомаягнитофона после программирования таймера

Чтобы использовать видеомаягнитофон до начала записи, просто нажмите . Индикатор  погаснет, и видеомаягнитофон включится. Не забудьте нажать , чтобы переустановить видеомаягнитофон в режим ожидания записи после его использования.

Продолжение следует

Вы можете также выполнять следующие операции, когда видеомэгнитофон производит запись:

- Сбросить счетчик (стр. 43).
- Отобразить информацию о ленте на экране телевизора (стр. 46).
- Проверить установки таймера (стр. 67).
- Просматривать другую телевизионную программу (стр. 46).

Для установки часов

- 1** Удерживайте \ominus DIAL TIMER для того, чтобы надпись “DAY” появилась в окошке дисплея. Однако, если часы уже были настроены, появится текущая установка.
- 2** Поверните \ominus DIAL TIMER для установки дня.
- 3** Нажмите \ominus DIAL TIMER.
В окошке дисплея появляется надпись “MONTH”
- 4** Поверните и нажмите \ominus DIAL TIMER для установки месяца, а затем года.
После того, как Вы установите год, в окошке дисплея снова появится надпись “CLOCK”
- 5** Поверните и нажмите \ominus DIAL TIMER для установки часов и минут.
- 6** Когда Вы закончите установку времени, нажмите \ominus DIAL TIMER для того, чтобы запустить часы.

Советы

- Для отмены установок регулятора таймера, нажмите \blacksquare (остановка) на видеомэгнитофоне в процессе выполнения установок.
- Запись программы осуществляется в текущем режиме скорости ленты. Для изменения скорости ленты перед завершением выполнения установок шага 9 нажмите SP/LP.
- Для того, чтобы выполнить проверку, изменение или отмену установок программы, см. раздел “Проверка/изменение/отмена установок таймера” на стр. 67.

Примечания

- Если при помощи системы ShowView или меню ПРОГРАМ. ТАЙМЕРА уже установлено восемь программ, в окошке дисплея приблизительно на пять секунд появляется надпись “FULL”
- Если Вы выполнили установки шага 9, не вставив видеокассеты, в окошке дисплея мигает индикатор ⊖.
- Если Вы устанавливаете часы при помощи функции автоматической установки часов, а опция ЧАСЫ при этом установлена в положение ВКЛ, произойдет самонастройка часов на приходящий временной сигнал, перекрывая настройки, выполненные при помощи функции регулятора таймера. Проверьте правильность установки функции автоматической установки часов.
- В случае ошибки при установке времени, в окошке дисплея появляется индикация “ERROR” на шаге 9. Установите таймер снова, начиная с шага 1.
- Вы не сможете установить скорость видеокассеты в режим АВТО с использованием функции регулятора таймера. Для выбора режима АВТО, установите скорость видеокассеты в меню ПРОГРАМ. ТАЙМЕРА (см. стр. 67).

О демонстрационном режиме

Функция регулятора таймера имеет демонстрационный режим, позволяющий пользователю, в частности, агенту по продажам, вводить более восьми примеров установок таймера в процессе демонстрации использования функции. Этот режим отменяет надпись “FULL”, которая появляется с целью уведомления о том, что уже установлено восемь программ. Не используйте демонстрационный режим для выполнения установок таймера. Выполненные таким образом установки могут оказаться неточными.

Активизация демонстрационного режима

Нажмите **II** (пауза) на видеоманитофоне, одновременно поворачивая ⊖ DIAL TIMER. В окошке дисплея на несколько секунд появляется надпись “DEMO”

Отмена демонстрационного режима

Выключите питание и отсоедините сетевой шнур. Несмотря на отмену демонстрационного режима, установки таймера, введенные в этом режиме, остаются в силе. После повторного подсоединения сетевого шнура перед использованием функции регулятора таймера или любого другого метода таймера, обязательно отмените прежние установки таймера вручную (см. стр. 67).

Запись телевизионных программ с помощью системы ShowView® (только SLV-SE830N, SE730N и SX730N)

Система ShowView является функцией, которая упрощает программирование видеомэгнофона для выполнения записи по таймеру. Просто введите номер программы ShowView, приведенный в программе телепередач. Дата, время и программная позиция этой программы устанавливаются автоматически. Вы можете выполнить предварительную установку восьми программ, включая установки, выполненные другими методами с помощью таймера.

Перед тем, как Вы начнете...

- Проверьте, что часы видеомэгнофона установлены на правильное время и дату.
- Вставьте кассету с неудаленным предохранительным лепестком. Убедитесь, что лента длинее, чем общее время записи.
- Для осуществления записи с декодера включите его.
- Включите Ваш телевизор и переключите его на видеоканал.
- Установите ТИП ТАЙМЕРА в положение SHOWVIEW или ПЕРЕМЕН. в меню ДОП. ФУНКЦИИ (см. стр. 78).
- Что касается расположения кнопок, обращайтесь к разделу “Указатель деталей и органов управления”.

1



Нажмите  TIMER.

- При установке ТИП ТАЙМЕРА в положение ПЕРЕМЕН.: Меню ТИП ТАЙМЕРА появится на экране телевизора. Нажмите  для выбора SHOWVIEW, а затем нажмите ОК.
- При установке ТИП ТАЙМЕРА в положение SHOWVIEW: Меню SHOWVIEW появится на экране телевизора.

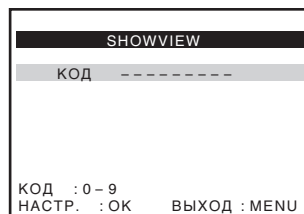
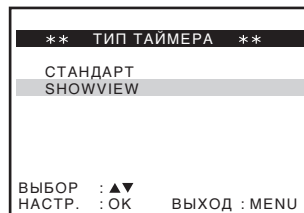

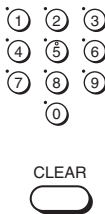
2

Для ввода номера программы ShowView используйте номерные кнопки программ.

Если Вы сделали ошибку, нажмите CLEAR и вновь введите правильный номер.

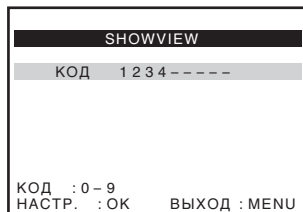
**3**

INPUT SELECT



CLEAR



Нажмите ОК.

На экране телевизора появляются установки даты, времени начала и остановки, программной позиции, скорости видеокассеты и функция VPS/PDC.



- Если в колонке “PR” (программа) появится индикация “-” (это возможно в случае местной трансляции), Вы должны установить соответствующую программную позицию вручную. Нажмите ↑/↓ для выбора нужной программной позиции.
- Для записи с декодера или другого источника, подсоединенного к одному или нескольким входным разъемам LINE, нажмите INPUT SELECT для отображения подсоединенной линии в положении “PR”. Вы должны выполнить эту операцию один раз для указанного канала. Видеомагнитофон потом сохранит Вашу установку.

Если информация неверна, нажмите CLEAR для отмены установки.

Продолжение следует

4



Если Вы хотите изменить установку даты, скорости ленты и функции VPS/PDC:

- 1 Нажмите ←/→ чтобы выбрать пункт, который Вы хотите изменить.
- 2 Нажмите ↑/↓ чтобы выполнить его повторную установку.

- Для записи одной и той же программы каждый день или в один и тот же день каждую неделю см. раздел “Ежедневная/еженедельная запись” на стр. 56.
- Для использования функции VPS/PDC установите V/P в положение ON. Подробности о функции VPS/PDC см. раздел “Запись по таймеру с помощью сигналов VPS/PDC” на стр. 57.

PR	ДЕНЬ	СТАРТ	→СТОП	V/P
3 5	СБ 2 9	1 9 : 0 0	→ 2 0 : 0 0	SP → ON
---	---	---	---	---
---	---	---	---	---
---	---	---	---	---
---	---	---	---	---

ВЫБОР : ◀▶ НАСТР. : ▲▼
 КОНЕЦ : OK ВЫХОД : MENU

5



Нажмите MENU для выхода из меню.

6



Нажмите I/O для выключения видеомagniофона.

Индикатор ⊖ появится в окошке дисплея, и видеомagniофон будет в состоянии готовности к записи.

Для записи с декодера или другого источника, оставьте подсоединенную аппаратуру включенной.

Для остановки записи

Для остановки видеомagniофона во время записи нажмите ■ (остановка).

Ежедневная/еженедельная запись

В вышеописанном шаге 4 нажмите ↓ для выбора схемы записи. Каждый раз при нажатии ↓ индикация изменяется, как показано ниже. Нажмите ↑ для изменения индикации в обратном порядке. **сегодня → ЕЖЕД (с понедельника по воскресенье) → W-СБ (каждую субботу) → W-ВС (каждое воскресенье) → через 1 месяц → (даты отсчитываются в обратном направлении) → сегодня**

Запись по таймеру с помощью сигналов VPS/PDC

Некоторые вещательные системы передают сигналы VPS (система видеопрограмм) или PDC (управление приемом программ) со своими телевизионными программами. Эти сигналы обеспечивают то, что Ваши записи по таймеру выполняются независимо от возможных задержек телевизионных программ, более раннего начала или прерываний теле вещания.

Для использования функции VPS/PDC установите V/P в положение ON в вышеописанном шаге 4. Вы можете также использовать функцию VPS/PDC для источника, подсоединенного к одному или более входным гнездам LINE.

Использование видеомagniтофона после программирования таймера

Чтобы использовать видеомagniтофон до начала записи, просто нажмите I/⏻. Индикатор ⊕ погаснет, и видеомagniтофон включится. Не забудьте нажать I/⏻, чтобы переустановить видеомagniтофон в режим готовности записи после его использования.

Вы можете также выполнять следующие операции, когда видеомagniтофон производит запись:

- Сбросить счетчик (стр. 43).
- Отобразить информацию о ленте на экране телевизора (стр. 46).
- Проверить установки таймера (стр. 67).
- Просматривать другую телевизионную программу (стр. 46).

Для использования функции Auto Tape Speed (автоподстройка скорости ленты)

В вышеописанном шаге 4, нажмите ↓ для того, чтобы выбрать режим АВТО. Когда Вы записываете программу в режиме SP и время, оставшееся на ленте, становится короче, чем время записи, скорость видеокассеты автоматически изменится на режим LP. Примите к сведению, что некоторые помехи будут появляться на изображении в точке изменения скорости видеокассеты. Для того чтобы данная функция выполнялась правильно, установка “ВЫБОР КАССЕТЫ” в меню ОПЦИИ должна быть точной (см. стр. 76).

Продолжение следует

Советы

- Для установки источника входного видеосигнала, Вы можете также использовать кнопку INPUT SELECT.
- Вы можете установить расширенное время для функции ShowView на 10, 20, 30, 40, 50 или 60 минут. Установите опцию УДЛ. SHOWVIEW в меню ДОП. ФУНКЦИИ на желаемое время расширения на стр. 77.
- Для того, чтобы выполнить проверку, изменение или отмену установок программы, см. раздел “Проверка/изменение/отмена установок таймера” на стр. 67.

Примечания

- Если сигнал VPS/PDC слишком слабый или же вещательной станции не удалось передать сигналы VPS/PDC, видеоманитофон начнет запись в установленное время без использования функции VPS/PDC.
- Индикаторы ⊕ и ⊖ будут мигать в окошке дисплея, если Вы нажимаете I/⏻ не вставив видеокассеты.
- Если Вы установите ТИП ТАЙМЕРА в положение СТАНДАРТ в меню ДОП. ФУНКЦИИ, то меню SHOWVIEW не появится на экране телевизора. Выберите опцию SHOWVIEW или опцию ПЕРЕМЕН.

Запись телепередач при помощи таймера

Вы можете выполнить предварительную установку восьми программ, включая установки, выполненные другими методами с помощью таймера.

Перед тем, как Вы начнете...

- Проверьте, что часы видеомэгнофона установлены на правильные время и дату.
- Вставьте кассету с неудаленным предохранительным лепестком. Убедитесь, что лента длинее, чем общее время записи.
- Для осуществления записи с декодера включите его.
- Включите Ваш телевизор и переключите его на видеоканал.
- Установите ТИП ТАЙМЕРА* в положение СТАНДАРТ или ПЕРЕМЕН. в меню ДОП. ФУНКЦИИ (см. стр. 78).
- Что касается расположения кнопок, обращайтесь к разделу “Указатель деталей и органов управления”.

1

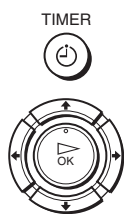



Нажмите  TIMER.

Для SLV-SE630N и SE430K

Меню ПРОГРАМ. ТАЙМЕРА появится на экране телевизора.



Для SLV-SE830N, SE730N и SX730N

- При установке ТИП ТАЙМЕРА в положение ПЕРЕМЕН.: Меню ТИП ТАЙМЕРА появится на экране телевизора. Нажмите / для выбора СТАНДАРТ, затем нажмите ОК.

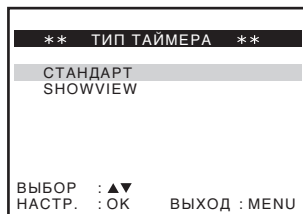

- При установке ТИП ТАЙМЕРА в положение СТАНДАРТ.: Меню ПРОГРАМ. ТАЙМЕРА появится на экране телевизора.



Продолжение следует

2

INPUT SELECT

Установите дату, время начала и остановки, программную позицию, скорость ленты и функцию VPS/PDC*:

- 1 Нажимайте → для выбора каждого пункта поочередно.
- 2 Нажмите ↑/↓ для установки каждого элемента.

PR	ДЕНЬ	СТАРТ	-СТОП	V/P
35	---	---	---	---
---	---	---	---	---
---	---	---	---	---
---	---	---	---	---
---	---	---	---	---
---	---	---	---	---

ВЫБОР : ◀▶ НАСТР. : ▲▼
 КОНЕЦ : ОК ВЫХОД : MENU

Для исправления установки нажмите ← для возврата к неправильному элементу и выполнения переустановки.

- Для записи одной и той же программы каждый день или в один и тот же день каждую неделю см. раздел “Ежедневная/еженедельная запись” на стр. 61.
- Для использования функции VPS/PDC* установите V/P в положение ON. Подробности о функции VPS/PDC см. раздел “Запись по таймеру с помощью сигналов VPS/PDC” на стр. 57.
- Для записи с декодера или другого источника, подсоединенного одному или нескольким к входным разъемам LINE, нажмите INPUT SELECT для отображения подсоединенной линии в положении “PR”

3

Нажмите MENU для выхода из меню.

4

Нажмите I/⏻ для выключения видеомэгнофона.

Индикатор ⊖ появится в окошке дисплея, и видеомэгнофон будет в состоянии готовности к записи.

Для записи с декодера или другого источника, оставьте подсоединенную аппаратуру включенной.

Для остановки записи

Для остановки видеомэгнофона во время записи нажмите ■ (остановка).

Ежедневная/еженедельная запись

В вышеописанном шаге 2 нажмите **↓** для выбора схемы записи. Каждый раз при нажатии **↓** индикация изменяется, как показано ниже. Нажмите **↑** для изменения индикации в обратном порядке. **сегодня** → **ЕЖЕД (с понедельника по воскресенье)** → **W-СБ (каждую субботу)** → **W-ВС (каждое воскресенье)** → **через 1 месяц** → (даты отсчитываются в обратном направлении) → **сегодня**

Использование видеомagniтофона после программирования таймера

Чтобы использовать видеомagniтофон до начала записи, просто нажмите **I/⏏**. Индикатор **⊖** погаснет, и видеомagniтофон включится. Не забудьте нажать **I/⏏**, чтобы переустановить видеомagniтофон в режим готовности записи после его использования.

Вы можете также выполнять следующие операции, когда видеомagniтофон производит запись:

- Сбросить счетчик (стр. 43).
- Отобразить информацию о ленте на экране телевизора (стр. 46).
- Проверить установки таймера (стр. 67).
- Просматривать другую телевизионную программу (стр. 46).

Для использования функции Auto Tape Speed (автоподстройка скорости ленты)

В вышеописанном шаге 2, нажмите **↓** для того, чтобы выбрать режим АВТО. Когда Вы записываете программу в режиме SP и время, оставшееся на ленте, становится короче, чем время записи, скорость видеокассеты автоматически изменится на режим LP. Примите к сведению, что некоторые помехи будут появляться на изображении в точке изменения скорости видеокассеты. Для того чтобы данная функция выполнялась правильно, установка “ВЫБОР КАССЕТЫ” в меню ОПЦИИ должна быть точной (см. стр. 76).

Советы

- Для установки источника входного видеосигнала, Вы можете также использовать кнопку INPUT SELECT.
- Даже если Вы установите опцию ТИП ТАЙМЕРА* в положение SHOWVIEW в меню ДОП. ФУНКЦИИ, Вы можете установить таймер вручную. Нажмите MENU, чтобы выбрать ПРОГРАМ. ТАЙМЕРА, затем перейдите к шагу 2.
- Для того, чтобы выполнить проверку, изменение или отмену установок программы, см. раздел “Проверка/изменение/отмена установок таймера” на стр. 67.

Примечания

- При установке таймера с помощью сигналов VPS/PDC* введите время начала и остановки точно так же, как указано в программе телепередач. В противном случае функция VPS/PDC не будет работать.
- Если сигнал VPS/PDC* слишком слабый или же вещательной станции не удалось передать сигналы VPS/PDC, видеоманитон начнет запись в установленное время без использования функции VPS/PDC.
- Индикаторы ⊕ и ⊖ будут мигать в окошке дисплея, если Вы нажимаете I/⏻ не вставив видеокассеты.
- Функция VPS/PDC* автоматически устанавливается на выключение для записи по таймеру спутниковой программы.

* кроме SLV-SE630N и SE430K

Воспроизведение/поиск на различных скоростях

Перед тем, как Вы начнете...

- Что касается расположения кнопок, обращайтесь к разделу “Указатель деталей и органов управления”?

Методы воспроизведения	Операция
Просмотр изображения во время ускоренной перемотки вперед или назад	Во время ускоренной перемотки вперед удерживайте ►► (ускоренная перемотка вперед). Во время перемотки удерживайте ◄◄ (ускоренная перемотка назад).
Воспроизведение на высокой скорости	<ul style="list-style-type: none"> • Во время воспроизведения нажмите ►► (ускоренная перемотка вперед) или ◄◄ (ускоренная перемотка назад) <u>на пульте дистанционного управления.</u> • Во время воспроизведения удерживайте ►► (ускоренная перемотка вперед) или ◄◄ (ускоренная перемотка назад). Нормальное воспроизведение восстановится, когда Вы отпустите кнопку.
Воспроизведение с удвоенной скоростью	Во время воспроизведения нажмите x2.
Замедленное воспроизведение	Во время воспроизведения нажмите ►► SLOW.
Покадровое воспроизведение	Во время паузы нажмите ►► (ускоренная перемотка вперед) или ◄◄ (ускоренная перемотка назад)* <u>на пульте дистанционного управления.</u>

* только SLV-SE830N

Для восстановления нормального воспроизведения

Нажмите ▷ (воспроизведение).

Использование регулятора перемотки (только SLV-SE830N)

При помощи регулятора перемотки Вы можете осуществить множество опций воспроизведения. Существует два способа использования регулятора перемотки, нормальный режим и покадровый режим.

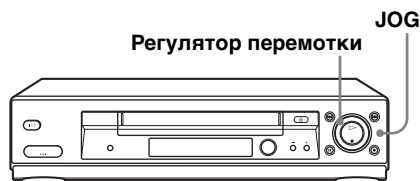

Продолжение следует

Для использования регулятора перемотки в нормальном режиме

Во время воспроизведения или паузы, поверните регулятор перемотки в направлении по или против часовой стрелки. Каждое изменение положения регулятора перемотки меняет режим воспроизведения следующим образом.

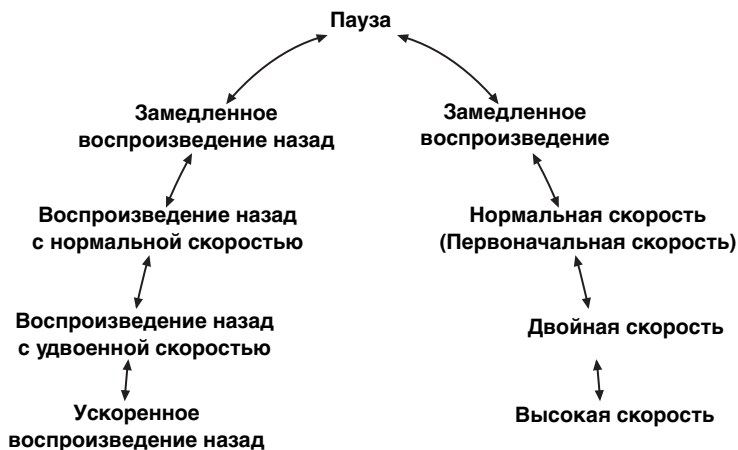

Для использования регулятора перемотки в покадровом режиме

Используйте этот режим для покадрового воспроизведения.

Для входа в покадровый режим нажмите JOG. Кнопка JOG подсвечивается. Если Вы переключаетесь в покадровый режим из любого режима воспроизведения, воспроизведение приостанавливается, что дает Вам возможность увидеть стоп-кадр. Каждое изменение положения регулятора приводит к последовательному перелистыванию кадров. Для перелистывания кадров в обратном направлении, проворачивайте регулятор перемотки против часовой стрелки. Скорость перелистывания кадров определяется скоростью, с которой Вы проворачиваете регулятор перемотки.

Для восстановления нормального режима снова нажмите JOG. Подсветка кнопки JOG прекратится.

Совет

- Отрегулируйте изображение с использованием кнопок PROGRAM +/- на видеомагнитофоне, если:
 - Полосы появляются во время замедленного воспроизведения.
 - Полосы появляются сверху и внизу экрана во время паузы.
 - Изображение дрожит во время паузы.Для установки трекинга в центральное положение нажмите обе кнопки (+/-) одновременно.

Примечания

- Во время этих операций звук будет приглушен.
- В режиме LP могут появиться помехи или исчезнуть цвет.
- Если метка режима воспроизведения не появляется на экране телевизора, нажмите **[+] DISPLAY**.
- Изображение может иметь шумы во время воспроизведения на высокой скорости в обратном направлении.
- Изображение вернется к нормальному воспроизведению от замедленного движения в обратном направлении через 30 секунд.

Установка времени продолжительности записи

После начала записи обычным способом Вы можете остановить запись на видеомagnитофоне автоматически через указанный промежуток времени.

Перед тем, как Вы начнете...

- Что касается расположения кнопок, обращайтесь к разделу “Указатель деталей и органов управления”.

1 Во время записи нажмите ● REC.

Индикатор ⊖ появится в окошке дисплея.



2 Нажимайте повторно ● REC для установки промежутка времени.

В режиме SP

Каждое нажатие кнопки увеличивает время с приращениями по 30 минут.

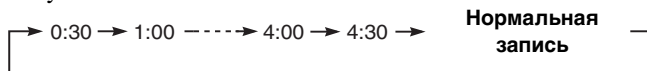

В режиме LP

Каждое нажатие кнопки увеличивает время, как показано ниже.

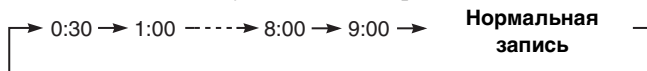

Счетчик ленты уменьшается поминутно до 0:00, затем видеомagnитофон остановит запись и выключится автоматически.

Для увеличения промежутка времени

Нажимайте повторно ● REC для установки нового промежутка времени.

Для отмены промежутка времени

Нажимайте повторно ● REC до тех пор, пока индикатор ⊖ не исчезнет и видеомagnитофон не вернется к нормальному режиму записи.

Для остановки записи

Для остановки видеомagnитофона во время записи нажмите ■ (остановка).

Примечание

- Вы не можете отобразить текущее время ленты в окошке дисплея во время установки времени продолжительности записи.

Проверка/изменение/отмена установок таймера

Перед тем, как Вы начнете...

- Включите Ваш телевизор и переключите его на видеоканал.
- Что касается расположения кнопок, обращайтесь к разделу “Указатель деталей и органов управления”

1 Нажмите I/⏻ для включения видеомэгнитофона.

2 Нажмите MENU, затем нажмите ↑/↓ для выделения ПРОГРАМ. ТАЙМЕРА и нажмите ОК.

- Если Вы хотите изменить или отменить установку перейдите к следующему шагу.
- Если Вам не нужно изменять или отменять установки, нажмите MENU, затем выключите видеомэгнитофон для возврата к режиму готовности записи.

PR	ДЕНЬ	СТАРТ	-СТОП	V/P
35	СБ29	19:00	20:00	SP ON
29	СБ29	21:00	21:30	-
30	СБ 6	12:00	13:30	-
-	-	-	-	-
-	-	-	-	-
-	-	-	-	-
-	-	-	-	-
-	-	-	-	-
-	-	-	-	-
-	-	-	-	-
ВЫБОР : ▲▼		НАСТР. : ◀▶		
КОНЕЦ : ОК		ВЫХОД : MENU		

3 Нажмите ↑/↓ для выбора установки, которую Вы хотите изменить или отменить, затем нажмите →.

Номер программы PR мигает на выбранном ряду.

PR	ДЕНЬ	СТАРТ	-СТОП	V/P
35	СБ29	19:00	20:00	SP ON
29	СБ29	21:00	21:30	-
30	СБ 6	12:00	13:30	-
31	СБ 6	12:00	13:30	-
-	-	-	-	-
-	-	-	-	-
-	-	-	-	-
-	-	-	-	-
-	-	-	-	-
-	-	-	-	-
ВЫБОР : ▲▼		НАСТР. : ◀▶		
КОНЕЦ : ОК		ВЫХОД : MENU		

4 • Для изменения установки нажмите ←/→ для выбора элемента, который Вы хотите изменить, затем нажмите ↑/↓ для его сброса.

- Для отмены установки нажмите CLEAR.

5 Нажмите MENU для выхода из меню.

Если какие-либо установки остались, выключите видеомэгнитофон для возврата к режиму готовности записи.

Если установки таймера перекрываются

Программа, которая началась первой, имеет приоритет и вторая программа начнет записываться только после того, как первая программа будет закончена. Если программы начинаются одновременно, то программа, перечисленная первой в меню, имеет приоритет.

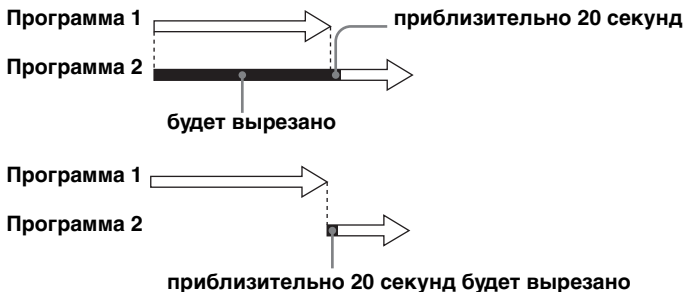

Запись стерео и двуязычных программ (кроме SLV-SE430K)

В системе ZWEITON (Немецкое стерео)

Видеоманитофон автоматически получает и записывает стерео и двуязычные программы, базирующиеся на системе ZWEITON. При приеме стерео или двуязычной программы в окошке дисплея высвечивается индикатор STEREO.

Для выбора двуязычного звука в процессе записи

Нажмите AUDIO MONITOR для выбора желаемого Вами звука.

Для прослушивания	На экране дисплея	Окошко дисплея
Основной тон	ОСНОВНОЙ	STEREO
Дополнительный тон	ДОП ТОН	STEREO
Основной и дополнительный тон	ОСНОВНОЙ/ ДОП ТОН	STEREO
Стандартный звук*	МОНО	STEREO

* В двуязычных программах обычно слышен основной канал как с левого, так и с правого канала

Для выбора стереофонической программы в процессе записи

Для прослушивания	На экране дисплея	Окошко дисплея
Стереофонический звук	СТЕРЕО	STEREO
Левый канал	ЛЕВ КАН	STEREO
Правый канал	ПРАВ КАН	STEREO
Стандартный звук	ЛЕВ КАН + ПРАВ КАН	STEREO

* В стереофонических программах обычно используется смешанный звук левых и правых каналов

В системе NICAM

Видеомагнитофон принимает и записывает стерео и двуязычные программы, базирующиеся на системе NICAM (Индикация NICAM появляется на экране телевизора). При приеме стерео или двуязычной программы в окошке дисплея высвечивается индикатор STEREO.

Для записи программы NICAM, NICAM в меню ОПЦИИ должно быть установлено в ВКЛ (первоначальная установка). Для проверки установки меню, подробнее см. стр. 77.

Для выбора звука в процессе записи

Нажмите AUDIO MONITOR для выбора желаемого Вами звука.

Стереопрограммы

Для прослушивания	На экране дисплея	Окошко дисплея
Стереофонический звук	NICAM, СТЕРЕО	STEREO
Левый канал	NICAM, ЛЕВ КАН	STEREO
Правый канал	NICAM, ПРАВ КАН	STEREO
Левый и правый каналы*	NICAM, ЛЕВ КАН + ПРАВ КАН	STEREO

* Обычно используется смешанный звук левых и правых каналов

Двуязычные программы

Для прослушивания	На экране дисплея	Окошко дисплея
Основной тон	NICAM, ОСНОВНОЙ	STEREO
Дополнительный тон	NICAM, ДОП ТОН	STEREO
Основной и дополнительный тон	NICAM, ОСНОВНОЙ/ ДОП ТОН	STEREO
Стандартный звук*	NICAM, МОНО	STEREO

* Обычно используется основной тон (монофонический)

Выбор звука в процессе воспроизведения Hi-fi

Нажмите AUDIO MONITOR для выбора желаемого Вами звука.

Для прослушивания	На экране дисплея	Окошко дисплея
Стерео	СТЕРЕО	STEREO
Левый канал	ЛЕВ КАН	STEREO
Правый канал	ПРАВ КАН	STEREO
Смешанный звук*	СМЕШАННЫЙ	STEREO
Монофонический звук	МОНО	Без индикатора

* Смешанный звук левого и правого каналов, и обычная монофоническая звуковая дорожка

Как звук записывается на видеокассету

Видеомагнитофон записывает звук на две отдельные дорожки. Звук hi-fi записывается на основную дорожку вместе с изображением. Монофонический звук записывается на нормальную аудиодорожку вдоль края ленты.

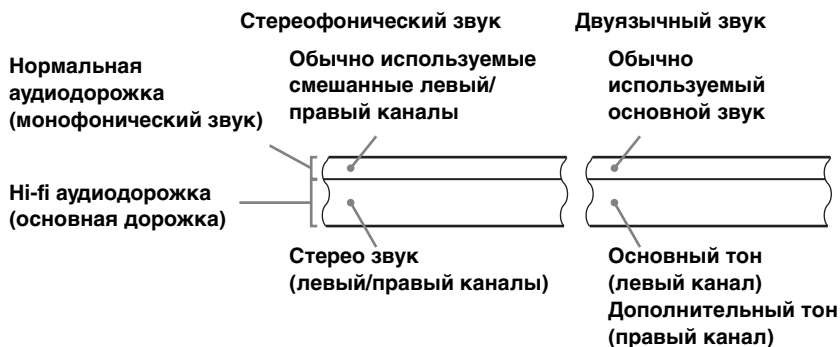

Примечания

- При воспроизведении звука в режиме стерео Вам следует использовать разъемы Scart или AUDIO OUT.
- Если видеокассета записана в режиме моно, звук воспроизводится в режиме моно независимо от установок AUDIO MONITOR.

Поиск с использованием функции индекса (кроме SLV-SE430K)

Видеомагнитофон автоматически помечает ленту с помощью индексного сигнала в каждом месте, где начинается запись. Используйте потом эти сигналы для нахождения определенной записи.

Для нахождения определенной записи сканированием (Индексное сканирование)

- 1 Вставьте в Ваш видеомагнитофон кассету с индексированной лентой.
- 2 Нажмите **◀◀/▶▶** (индексный поиск). Видеомагнитофон начинает сканирование каждой записи по пять секунд в соответствующем направлении.



ИНДЕКС СКАНИР : ▶▶

- 3 Нажмите **▷** (воспроизведение) для того чтобы начать воспроизведение, когда Вы нашли желаемую точку.

Для поиска конкретной записи (Индексный поиск)

- 1 Вставьте в Ваш видеомагнитофон кассету с индексированной лентой.
- 2 Нажмите **◀◀/▶▶** (индексный поиск) дважды.
 - Для поиска вперед, нажмите **▶▶** (индексный поиск) дважды.
 - Для поиска назад, нажмите **◀◀** (индексный поиск) дважды.



ИНДЕКС ПОИСК : ▶▶ +02

- 3 Нажмите **◀◀/▶▶** (индексный поиск) в зависимости от направления, в котором находится программа, которую Вы желаете найти.

Каждый раз, когда Вы нажимаете кнопку, число увеличивается или уменьшается до ± 20 соответственно.

- 4 Видеомагнитофон начнет поиск, и воспроизведение начнется автоматически с этого места.

Для остановки поиска

Нажмите ■ (остановка).

Примечания

- Если запись начнется с паузы записи, никакого индексного сигнала на ленту добавлено не будет. Однако, индексный сигнал будет вставлен в случае изменения программной позиции во время паузы записи.
- Когда Вы нажмете кнопку ◀◀ (индексный поиск), то в случае, если перед выбранным индексным сигналом ничего не записано, воспроизведение может не начаться точно в месте индексного сигнала.

Регулировка изображения

Регулировка трекинга

Несмотря на то, что видеоманитофон автоматически регулирует трекинг при воспроизведении ленты, искажение может происходить, если запись находится в плохом состоянии. В таком случае, отрегулируйте трекинг вручную.

Во время воспроизведения нажмите PROGRAM +/- на видеоманитофоне для отображения указателя трекинга.

Искажения должны исчезнуть, когда Вы нажмете одну из двух кнопок. Для возврата к автоматической регулировке трекинга выньте кассету и вставьте ее снова.



Указатель трекинга

Регулировка резкости изображения (Smart trilogic)

Вы можете автоматически отрегулировать резкость изображения.

1 Во время воспроизведения нажмите MENU, затем нажмите ↑/↓/←/→ для выделения ОПЦИИ и нажмите ОК.

2 Нажмите ↑/↓ для выделения SMART TRILOGIC, затем нажмите →.



3 Нажимайте ↑/↓ для установки команды SMART TRILOGIC в положение ВКЛ или ВЫКЛ.

- ВКЛ: Резкость изображения регулируется автоматически.
- ВЫКЛ: Отрегулируйте резкость изображения вручную.

Для смягчения изображения нажмите ←.

Для усиления резкости изображения нажмите →.

4 Нажмите MENU для возврата к исходному экрану.



Уменьшение потребляемой мощности видеомагнитофона

Вы можете выключить индикаторы в окошке дисплея при выключенном видеомагнитофоне (режим ожидания) для уменьшения потребляемой мощности видеомагнитофона.

- 1 Нажмите MENU, затем нажмите $\uparrow/\downarrow/\leftarrow/\rightarrow$ для выделения ОПЦИИ и нажмите ОК.
- 2 Нажмите \uparrow/\downarrow для выделения ЭКОНОМ. ПИТАНИЯ.
- 3 Нажмите \uparrow/\downarrow для установки в положение ECO1 или ECO2, затем нажмите ОК.

ECO1: Для уменьшения потребляемую мощность.

ECO2: Для уменьшения потребляемую мощность до минимального уровня.



Для включения индикаторов в окошке дисплея

Установите команду ЭКОНОМ. ПИТАНИЯ в положение ВЫКЛ в пункте 3.

Примечания

- Если видеомагнитофон находится в режиме готовности записи, индикатор \odot в окошке дисплея останется включенным, даже если опция ЭКОНОМ. ПИТАНИЯ установлена в положение ECO1 или ECO2.
- Функция промежуточной линии не будет работать надлежащим образом, если команда ЭКОНОМ. ПИТАНИЯ установлена в положение ECO2. Установите команду ЭКОНОМ. ПИТАНИЯ в положение ВЫКЛ или ECO1 для обеспечения надлежащей эксплуатации.

Изменение опций меню

- 1 Нажмите MENU, затем выберите опцию ОПЦИИ или ДОП. ФУНКЦИИ и нажмите ОК.

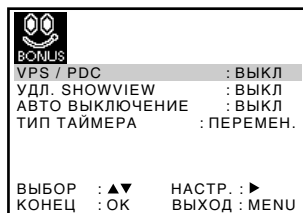

- 2 Нажмите \uparrow/\downarrow для выбора этой опции.
- 3 Нажмите \rightarrow для изменения установки, затем нажмите ОК.

Выбор меню

Исходные установки указаны жирным шрифтом.

ОПЦИИ

Опция меню	Установите данную опцию на
OSD	<ul style="list-style-type: none"> • ВКЛ для отображения меню на экране телевизора. • ВЫКЛ для того, чтобы убрать меню с экрана телевизора.
ВЫБОР КАССЕТЫ	<ul style="list-style-type: none"> • E180 для использования ленты типа E-180 или короче. • E240 для использования ленты типа E-240. • E260 для использования ленты типа E-260. • E300 для использования ленты типа E-300.
СИСТЕМА ЦВЕТА	<ul style="list-style-type: none"> • АВТО для установки системы цветного телевидения автоматически. • PAL для воспроизведения ленты, записанной в системе цветного телевидения PAL. • MESECAM для воспроизведения ленты, записанной в системе цветного телевидения MESECAM. <p>Если Вы нажмете \blacktriangle (выталкивания) или выключите видеомагнитофон, установка СИСТЕМА ЦВЕТА будет изменена на АВТО.</p>

Опция меню	Установите данную опцию на
ФОРМАТ 16:9	<ul style="list-style-type: none"> • АВТО, если Вы используете телевизор с широким экраном. Видеомагнитофон автоматически определяет обыкновенный или широкий формат экрана имеют воспроизводимые или записываемые программы. • ВКЛ, если видеомагнитофон не может определить широкоэкранные телевизионные программы в режиме АВТО. Видеомагнитофон всегда воспроизводит и записывает в формате широкого экрана. • ВЫКЛ, если Вы не используете широкоэкранный телевизор.
NICAM*1	<ul style="list-style-type: none"> • ВКЛ для записи звука NICAM на аудиодорожку hi-fi. • ВЫКЛ для записи стандартного звука на аудиодорожку hi-fi. <p>За подробностями обращайтесь к разделу см. стр. 69.</p>
ЭКОНОМ. ПИТАНИЯ	<ul style="list-style-type: none"> • ECO1 для выключения индикаторов в окошке дисплея с целью экономии питания видеомагнитофона. • ECO2 для выключения индикаторов в окошке дисплея в режиме ожидания для уменьшения потребляемую мощность видеомагнитофона до минимального уровня. Для использования функции промежуточной линии и функции Canal Plus, выберите ECO1 или ВЫКЛ. • ВЫКЛ для включения индикаторов в окошке дисплея в то время, когда видеомагнитофон находится в режиме ожидания.
SMART TRILOGIC	<ul style="list-style-type: none"> • ВКЛ для автоматической регулировки резкости изображения. • ВЫКЛ для ручной регулировки резкости изображения.

ДОП. ФУНКЦИИ

Опция меню	Установите данную опцию на
VPS/PDC*2	<ul style="list-style-type: none"> • ВЫКЛ для отключения функции VPS/PDS. • ВКЛ для активизации ее.
УДЛ. SHOWVIEW*2	<ul style="list-style-type: none"> • ВЫКЛ для отключения функции удл. ShowView. • 10/20/30/.../60 (минут) для расширения времени установки функции ShowView путем выбора промежутка времени.

Опция меню	Установите данную опцию на
АВТО ВЫКЛЮЧЕНИЕ	<ul style="list-style-type: none"> • ВЫКЛ для отключения функции автоматического отключения питания. • 2ЧАСА/3ЧАСА для автоматического отключения видеомонитора, если отсутствует принимаемый сигнал, и Вы в это время не нажимаете никаких кнопок.
ТИП ТАЙМЕРА* ²	<ul style="list-style-type: none"> • ПЕРЕМЕН. для отображения меню ТИП ТАЙМЕРА для выбора опции СТАНДАРТ или SHOWVIEW при нажатии кнопки ⏻ TIMER. • СТАНДАРТ для отображения меню ПРОГРАМ. ТАЙМЕРА при нажатии кнопки ⏻ TIMER. • SHOWVIEW для отображения меню SHOWVIEW при нажатии кнопки ⏻ TIMER. <p>Для более детального ознакомления, см. стр. 54 и 59.</p>

*¹ кроме SLV-SE430K

*² кроме SLV-SE630N и SE430K

Подсоединение к видеомagneтoфону или стереосистеме

Подключения для записи на данный видеомagneтoфон

Подсоедините линейные выходы другого видеомagneтoфона к входному разьему данного видеомagneтoфона. Обратитесь к примерам А – С и выберите соединение, которое наилучшим образом подходит для Вашего видеомagneтoфона.

Пример А

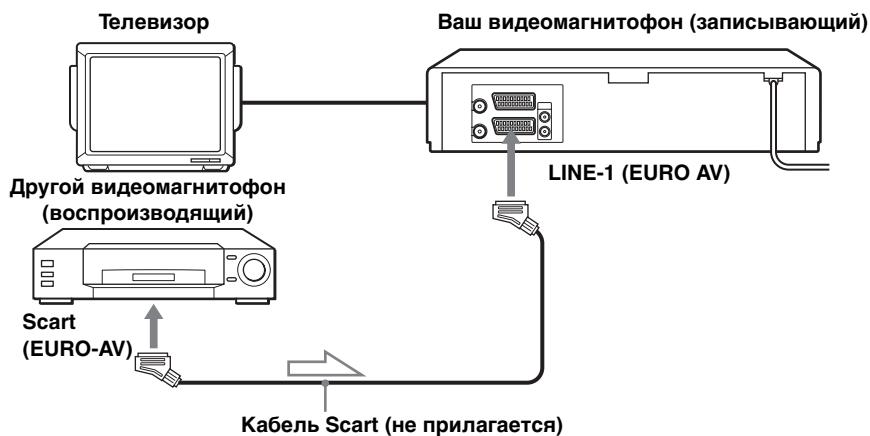

: Поток сигналов

Пример В (только SLV-SE830N)

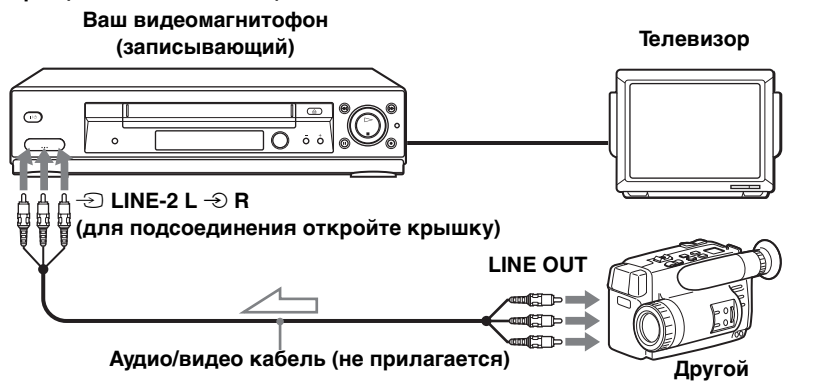

: Поток сигналов

Продолжение следует

Пример С

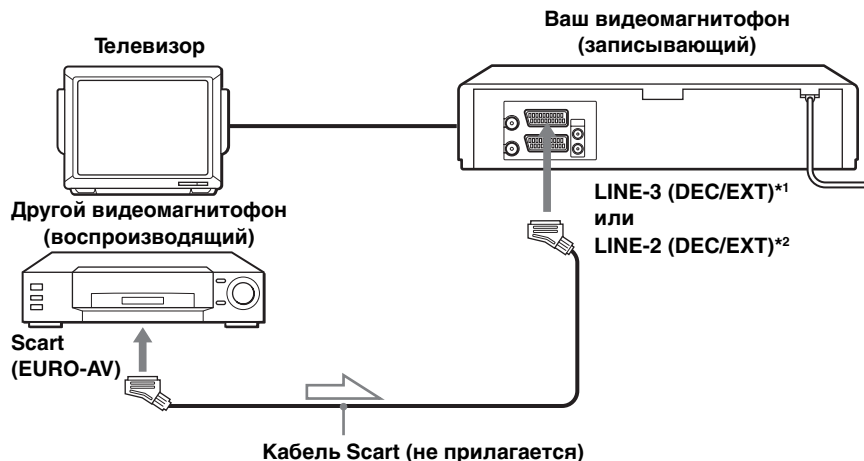

 : Поток сигналов

Как выполнить подсоединение к стереосистеме (только SLV-SE830N)

Подсоедините гнезда \rightarrow LINE-2 L \rightarrow R на видеомаягнитофоне к выходным аудио гнездам на стереосистеме при помощи аудиокабеля (не прилагается).

Примечания

- Убедитесь, что разъемы подсоединены Вами к гнездам соответствующих цветов.
- Если другой видеомаягнитофон монофонический, оставьте красные гнезда неподсоединенными.
- Если Вы подсоединяете этот видеомаягнитофон и к гнездам LINE IN, и к гнездам LINE OUT другого видеомаягнитофона, во избежание появления гула правильно выберите вход.
- Если другой видеомаягнитофон не имеет разъема Scart (EURO-AV), используйте вместо него адекватный кабель и подсоедините кабель к выходным гнездам другого видеомаягнитофона.
- При подсоединении другого видеомаягнитофона к разъему LINE-3 (DEC/EXT)*¹ или LINE-2 (DEC/EXT)*² нажмите INPUT SELECT для отображения индикации "L3"*¹ или "L2"*² в окошке дисплея.

*¹ SLV-SE830N

*² SLV-SE730N, SX730N, SE630N и SE430K

ОСНОВЫ МОНТАЖА

При записи на данный видеомэагнитофон

Перед началом монтажа

- Включите Ваш телевизор и переключите его на видеоканал.
- Нажмите INPUT SELECT для отображения в окошке дисплея подключенной линии.
- Нажмите SP/LP для выбора скорости ленты, SP или LP.

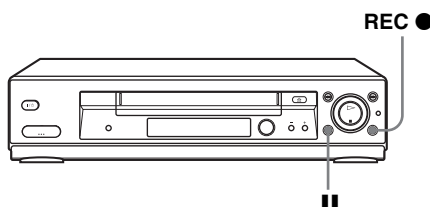

- 1** Вставьте ленту-источник с удаленным предохранительным лепестком в другой (воспроизводящий) видеомэагнитофон. Найдите точку для начала воспроизведения и установите его на паузу воспроизведения.
- 2** Вставьте ленту с неповрежденным предохранительным лепестком в данный (записывающий) видеомэагнитофон. Найдите точку для начала записи и нажмите кнопку || (паузы) для установки его на паузу во время воспроизведения.
- 3** Нажмите REC ● на данном видеомэагнитофоне для установки его на паузу записи.
- 4** Для начала монтажа нажмите кнопки || (паузы) на обоих видеомэагнитофонах одновременно.

Для остановки монтажа

Нажмите кнопку ■ (остановки) на обоих аппаратах.

Совет

- Для вырезания нежелаемых эпизодов во время монтажа нажмите || (пауза) на данном аппарате, когда начнется нежелаемый эпизод. Когда этот эпизод закончится, снова нажмите || (пауза) для возобновления записи.

Аудиомонтаж (только SLV-SE830N)

Эта функция позволяет Вам вести запись поверх нормальной аудиодорожки. Записанный ранее моно звук заменяется, тогда как оригинальный hi-fi звук остается неизменным. Используйте эту функцию для добавления комментария на видеокассету, записанную Вами при помощи видеокамеры.

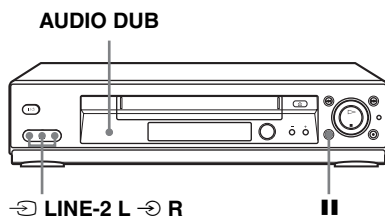

Перед тем, как Вы начнете...

- Откройте крышку гнезд LINE-2 L → R на передней панели и подсоедините источник воспроизведения.
- Включите Ваш телевизор и переключите его на видеоканал.

- 1** Вставьте ленту-источник в Вашу стереосистему (или воспроизводящий видеомагнитофон).
Найдите точку для начала воспроизведения и установите его на паузу воспроизведения.
- 2** Вставьте кассету с предварительной записью с неповрежденным предохранительным лепестком в данный (записывающий) видеомагнитофон. Найдите начало раздела, который требуется заменить, и нажмите **||** (пауза).
Видеомагнитофон войдет в режим паузы.
- 3** Нажмите **AUDIO DUB**.
В окошке дисплея появятся индикация "A_DUB" и индикатор **○**.
- 4** Для начала монтажа, одновременно нажмите кнопки **||** (паузы) на этом видеомагнитофоне и стереосистеме (или другом видеомагнитофоне).
После использования этой функции, звук в режиме воспроизведения автоматически устанавливается на монофонический.

Для остановки монтажа

Нажмите **■** (остановка) на этом видеомагнитофоне и стереосистеме (или другом видеомагнитофоне).

Устранение неисправностей

Если у Вас есть какие-либо вопросы или проблемы, не охваченные нижеприведенной таблицей, проконсультируйтесь, пожалуйста, на Вашем ближайшем предприятии по обслуживанию фирмы Sony.

	Признак	Действия по устранению
Питание	Переключатель I/⏻ (включения/режима ожидания) не функционирует.	<ul style="list-style-type: none"> Надежно подсоедините сетевой шнур к электрической сети.
	Питание включено, но видеомагнитофон не работает.	<ul style="list-style-type: none"> Произошла конденсация влаги. Отключите питание, отсоедините сетевой шнур электропитания от сети и дайте видеомагнитофону просохнуть по меньшей мере в течение трех часов.
	Видеомагнитофон подсоединен, однако окошко дисплея остается темным.	<ul style="list-style-type: none"> Установите ЭКОНОМ. ПИТАНИЯ на ВЫКЛ в меню ОПЦИИ (см. стр. 75).
Часы	Часы остановились и “_ _: _ _” появится в окошке дисплея.	<ul style="list-style-type: none"> Часы останавливаются, если видеомагнитофон отсоединяется от электрической сети. Переустановите часы (и таймер).
Воспроизведение	Воспроизводимое изображение не появляется на экране телевизора.	<ul style="list-style-type: none"> Убедитесь, что телевизор установлен на видеоканал. Если Вы используете монитор, переключите его на видеовход. Если видеомагнитофон подключен к телевизору кабелем Scart, убедитесь, что в окошке дисплея горит индикатор VIDEO. Используйте кнопку  TV/VIDEO на пульте дистанционного управления, чтобы индикатор VIDEO загорелся.

	Признак	Действия по устранению
Воспроизведение	Изображение нечеткое.	<ul style="list-style-type: none"> • Существующее вещание может давать помехи на видеомэгнитофон. Переустановите выход радиочастотного канала Вашего видеомэгнитофона (см. стр. 24). • Отрегулируйте трекинг с помощью кнопок PROGRAM +/- <u>на видеомэгнитофоне</u>. • Видеоголовки загрязнены (см. последнюю страницу раздела “Устранение неисправностей”). Очистите видеоголовки с использованием чистящей кассеты для видеоголовок Sony. Если чистящей кассеты Sony нет в продаже в Вашей области, очистите видеоголовки на Вашем ближайшем предприятии по обслуживанию фирмы Sony (требуется стандартная оплата за обслуживание). Не используйте имеющиеся в продаже чистящие кассеты влажного типа, выпускаемые не фирмой Sony, так как они могут повредить видеоголовки. • Возможно требуется замена видеоголовок. Проконсультируйтесь на Вашем местном предприятии по обслуживанию фирмы Sony для получения дополнительной информации.
	Изображение нецветное.	<ul style="list-style-type: none"> • Опция СИСТЕМА ЦВЕТА в меню ОПЦИИ установлена в неправильное положение. Установите опцию на систему, в которой была записана лента.
	Изображение скользит по вертикали во время поиска изображения.	<ul style="list-style-type: none"> • Отрегулируйте регулятор полевой синхронизации на телевизоре или мониторе.
	Есть изображение, но нет звука.	<ul style="list-style-type: none"> • Лента бракованная. • Если Вы выполнили аудио/видео соединения, проверьте подключение аудиокабеля.
	Звук от ленты, записанной с помощью видеомэгнитофона, не является стереофоническим или же мигает индикатор STEREO в окошке дисплея.	<ul style="list-style-type: none"> • Отрегулируйте трекинг. • Видеоголовки загрязнены. Очистите видеоголовки с использованием чистящей кассеты для видеоголовок Sony, как объяснено выше.

	Признак	Действия по устранению
Запись	Телевизионные программы не появляются на экране телевизора.	<ul style="list-style-type: none"> • Убедитесь, что телевизор установлен на видеоканал. Если Вы используете монитор, переключите его на видеовход. • Существующее вещание может давать помехи на видеомагнитофон. Переустановите выход радиочастотного канала Вашего видеомагнитофона (см. стр. 24). • Выберите правильный источник с помощью кнопки INPUT SELECT. Выберите программную позицию при записи телевизионных программ; выберите линейный вход при записи с другой аппаратуры.
	Плохой телевизионный прием.	<ul style="list-style-type: none"> • Убедитесь, что антенный кабель надежно подключен. • Отрегулируйте телевизионную антенну. • Убедитесь, что телевизионная система правильно установлена для Вашего телевизора. • Убедитесь, что опция СИСТЕМА ТВ (В/G или D/ K) в меню УСТАНОВКА установлена на систему, соответствующую Вашей области.
	Лента начинает воспроизводиться сразу после вставки.	<ul style="list-style-type: none"> • Предохранительный лепесток был удален. Для записи на такую ленту закройте отверстие от лепестка (см. стр. 47).
	Лента выталкивается, когда Вы нажимаете ● REC.	<ul style="list-style-type: none"> • Предохранительный лепесток был удален. Для записи на такую ленту закройте отверстие от лепестка (см. стр. 47).
	Ничего не происходит, когда Вы нажимаете ● REC.	<ul style="list-style-type: none"> • Убедитесь, что лента не перемотана до конца.
Запись по таймеру	Таймер не работает.	<ul style="list-style-type: none"> • Проверьте, установлены ли часы. • Убедитесь, что лента вставлена. • Проверьте, не удален ли предохранительный лепесток. • Убедитесь, что лента не перемотана до конца. • Убедитесь, что программа записи по таймеру установлена. • Убедитесь, что время для Ваших установок таймера еще не прошло. • Проверьте, включен ли декодер. • Проверьте, включен ли спутниковый тюнер. • Часы останавливаются, если видеомагнитофон отсоединяется от электрической сети. Переустановите часы и таймер. • Выключите питание и отсоедините сетевой шнур.

	Признак	Действия по устранению
Запись по таймеру	Меню SHOWVIEW или меню ПРОГРАМ. ТАЙМЕРА не высвечиваются.	<ul style="list-style-type: none"> • Проверьте, что опция ТИП ТАЙМЕРА в меню ДОП. ФУНКЦИИ выбрана правильно (см. стр. 78).
	Функция VPS/PDC работает неверно.	<ul style="list-style-type: none"> • Проверьте, правильно ли установлены часы и дата. • Проверьте, правильно ли установлено Вами время VPS/PDC (возможна ошибка в программе телепередач). Если вещательная станция, с которой Вы хотели записать, не послала правильной информации VPS/PDC, видеомагнитофон не начнет запись. • Если телевизионный прием плохой, сигнал VPS/PDC может быть изменен и видеомагнитофон не сможет начать запись.
Canal Plus	Вы не можете просматривать программы Canal Plus, когда видеомагнитофон находится в режиме ожидания.	<ul style="list-style-type: none"> • Проверьте, что опция ДЕК в меню ТАБЛИЦА ТВ СТАНЦИЙ установлена для этого канала в положение ВКЛ. • Убедитесь, чтобы кабель Canal Plus Scart подсоединен плотно.
	Программы Canal Plus каждый раз записываются зашифрованными.	<ul style="list-style-type: none"> • Убедитесь, чтобы кабель Canal Plus Scart подсоединен плотно. • Проверьте, что опция ДЕК в меню ТАБЛИЦА ТВ СТАНЦИЙ установлена для этого канала в положение ВКЛ.
Прочее	Невозможно вставить ленту.	<ul style="list-style-type: none"> • Проверьте, не вставлена ли уже лента в кассетоприемник.
	Не работает пульт дистанционного управления.	<ul style="list-style-type: none"> • Убедитесь, что Вы направили пульт дистанционного управления на датчик дистанционного управления видеомагнитофона. • Замените все батарейки в пульте дистанционного управления новыми, если они разрядились. • Убедитесь, что переключатель пульта дистанционного управления TV / VIDEO установлен правильно.
	Выбранный номер разъема входной линии не появляется в окошке дисплея.	<ul style="list-style-type: none"> • Нажмите INPUT SELECT для отображения подсоединенной линии.
	Указатель трекинга не появляется на экране телевизора.	<ul style="list-style-type: none"> • Состояние записи на ленте очень плохое, и трекинг не может быть отрегулирован.

	Признак	Действия по устранению
Прочее	Вам не удается управлять другими телевизорами.	<ul style="list-style-type: none"> Установите кодовый номер Вашего телевизора. Кодовый номер может измениться при замене батареек в пульте дистанционного управления.
	Окошко дисплея тускнеет.	<ul style="list-style-type: none"> Окошко дисплея автоматически тускнеет, когда видеомэгнитофон находится в режиме ожидания или записи по таймеру.
	Видеомэгнитофон нуждается в очистке.	<ul style="list-style-type: none"> Очистите корпус, панель и органы управления с помощью сухой мягкой ткани или с помощью мягкой ткани, слегка смоченной в умеренном растворе моющего средства. Не используйте никаких типов растворителей, как, например, спирт или бензин.
	Функция промежуточной линии не работает.	<ul style="list-style-type: none"> Установите ЭКОНОМ. ПИТАНИЯ на ВЫКЛ в меню ОПЦИИ (см. стр. 75).

Признаки, вызванные загрязненными видеоголовками

•Нормальное изображение



•Шероховатое изображение



Начальное загрязнение

•Нечеткое изображение



•Нет изображения (или появляется черно-белый экран)



Крайняя степень



Технические характеристики

Система

Диапазон каналов

PAL (B/G, D/K)

ОВЧ E2–E12, R1–R12

УВЧ E21–E69, R21–R69

КТВ S1–S41, S01–S05

Выходной радиочастотный сигнал

Каналы УВЧ 21–69

Выход антенны

75-омное несимметричное антенное гнездо

Скорость ленты

SP: PAL/MESECAM

23,39 мм/с (запись/
воспроизведение)

NTSC 33,35 мм/с (только
воспроизведение)

LP: PAL/MESECAM

11,70 мм/с (запись/
воспроизведение)

NTSC 16,67 мм/с (только
воспроизведение)

EP: NTSC 11,12 мм/с (только
воспроизведение)

Максимальное время записи/
воспроизведения

10 часов в режиме LP (на ленте
E300)

Время ускоренной перемотки назад

Приблизительно 1 минута (на ленте
E180)

Входы и выходы

LINE-1 (EURO AV)

21-штырьковый

Видеовход: вывод 20

Аудиовход: выводы 2 и 6

Видеовыход: вывод 19

Аудиовыход: выводы 1 и 3

LINE-2 (DEC/EXT)/LINE-3 (DEC/
EXT)

21-штырьковый

Видеовход: вывод 20

Аудиовход: выводы 2 и 6

↻ LINE-2 L ↻ R*¹

VIDEO IN, фоногнездо (1)

Входной сигнал: размах сигнала 1 В,
75 Ом, несимметричный, с
отрицательной синхронизацией

AUDIO IN, фоногнездо (2)

Уровень входного сигнала: 327 мВ,
среднеквадратическое значение
Полное входное сопротивление:
более 47 кОм

AUDIO (OUT/SORTIE) R/D L/G*²

Фоногнездо (2)

Номинальный уровень выходного
сигнала: 327 мВ,
среднеквадратическое значение
Полное сопротивление нагрузки:
47 кОм

Полное выходное сопротивление:
менее 10 кОм

*¹ только SLV-SE830N

*² кроме SLV-SE630N и SE430K

Общие характеристики

Питание

220 – 240 В перем. тока, 50 Гц

Потребляемая мощность

- SLV-SE430K
15 Вт
1,2 Вт (Опция ЭКОНОМ.
ПИТАНИЯ установлена в
положение ECO2, минимум)
- SLV-SE630N
17 Вт
1,2 Вт (Опция ЭКОНОМ.
ПИТАНИЯ установлена в
положение ECO2, минимум)
- SLV-SE830N, SE720N и SX730N
17 Вт
1,3 Вт (Опция ЭКОНОМ.
ПИТАНИЯ установлена в
положение ECO2, минимум)

Рабочая температура

от 5° С до 40° С

Допустимая температура при хранении

от –20° С до 60° С

Габариты включая выступающие части и органы управления (ш/в/г)

Приблиз. 360 × 95 × 245 мм

(SLV-SE430K)

Приблиз. 430 × 96 × 245 мм

(SLV-SE730N, SX730N и SE630N)

Приблиз. 430 × 96 × 253 мм

(SLV-SE830N)

Масса

Приблиз 2,8 кг (SLV-SE430K)

Приблиз 3,1 кг (SLV-SE830N,
SE730N, SX730N и SE630N)

Комплектация

Пульт дистанционного управления (1)

Батарейки типа R6 (размер AA) (2)

Антенный кабель (1)

Конструкция и технические характеристики могут быть изменены без уведомления.

Алфавитный указатель

А

Автонастройка 22
Автоматическая установка часов 24
Аудиодорожка 71
Аудиодорожка hi-fi 71
Аудиомонтаж 82

В

Вещание
NICAM 70
ZWEITON 69
Воспроизведение 42
выбор звука 71
замедленное 63
на различных скоростях 63
покадровое 63
Выбор
страны 23
языка 22, 30

Д

Демонстрация 53

З

Загрузка предварительно установленных данных 29
Запись 45
во время просмотра другой программы 46
двуязычные программы 69
продолжительность 66
с использованием регулятора таймера 49
с использованием системы ShowView 54
сохранение 47
стереопрограммы 69
установка таймера 59
что Вы смотрите на экране телевизора 48

И

Изменение названий станций 37
программной позиции 34
Индексное сканирование 72

К

Контроль
во время воспроизведения 71
во время записи 70

М

Монофонический 70
Монтаж 79

Н

Нормальная аудиодорожка 71

О

Оптимальная установка 76
Отключение программных позиций 35
Очистка видеоголовок 84

П

Перезапись *См.* Монтаж
Поиск
на различных скоростях 63
по индексу 72
с использованием функции индекса 72
Предварительная установка каналов 31
Предохранительный лепесток 47

Р

Радиочастотный канал 22, 24
Регулировка изображения 74
трекинга 74
Регулятор таймера 49
Режим
LP 45
SP 45

С

Система видеопрограмм (VPS) 57
Система цветного телевидения
совместимость с системами цветного телевидения 2
установка 43
Соединение антенны 17
видеомагнитофона и Вашего телевизора 17, 18
к спутниковому тюнеру 20
к стереофонической системе 20, 79
к телевизору через разъем Scart (EURO-AV) 18
Scart 18
Стереофонический звук 69
Счетчик 43

Т

Точная ручная настройка 33

У

- Управление приемом программ (PDC) 57
- Установка таймера 59
 - ежедневная/еженедельная запись 56, 61
 - изменение 67
 - отмена 67
 - проверка 67
 - с использованием регулятора таймера 49
 - с использованием системы ShowView 54
- Установка часов 27

Ш

- Широкоэкранный формат 77

Э

- Экономия питания 75

A-Z

- Canal Plus 39
- ShowView
 - запись 54
- Smart trilogic 74
- SMARTLINK
 - Воспроизведение в одно касание 19, 44
 - Меню одного касания 19
 - Прямая запись с телевизора 19, 48
 - Таймер одного касания 19
 - NexTView Download 19

Руководство по быстрому запуску

1 Присоединение видеомagneтoфона

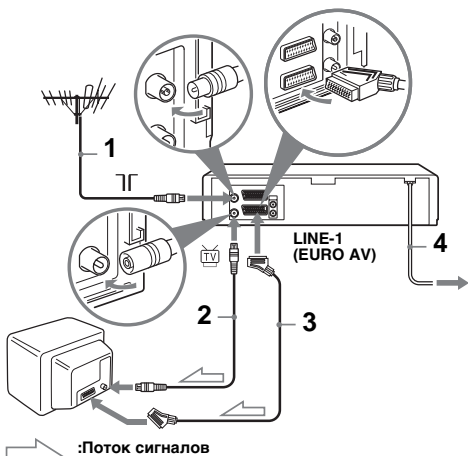

- 1 ... Подсоедините антенну к разъему ТГ на видеомagneтoфoне.
- 2 ... Используя прилагаемый антенный кабель, соедините разъем  с входом для антенны, который имеется на Вашем телевизоре.
- 3 ... Качество изображения и звука можно улучшить, соединив разъем LINE-1 (EURO AV) с телевизором при помощи кабеля Scart, если Ваш телевизор имеет разъем Scart (EURO-AV).
- 4 ... Подсоедините сетевой шнур к электрической сети.

2 Использование функции автонастройки

- 1 ... Включите Ваш телевизор и переключите его на видеоканал.
Если Ваш телевизор не оснащен разъемом Scart (EURO-AV), настройте телевизор на канал 32 (исходный радиочастотный канал данного видеомagneтoфона). Обращайтесь к руководству по эксплуатации Вашего телевизора для получения инструкций относительно настройки. Если изображение нечеткое, см. “Для изменения радиочастотного канала”.
- 2 ... Подсоедините сетевой шнур к электрической сети.

- 3 ... Для выбора языка нажмите $\uparrow/\downarrow/\leftarrow/\rightarrow$, а затем нажмите ОК.
- 4 ... Когда появится меню ВЫБОР СТРАНЫ, нажмите $\uparrow/\downarrow/\leftarrow/\rightarrow$, чтобы выбрать страну, а затем нажмите ОК.

Когда все принимаемые каналы будут предварительно установлены, меню исчезнет с экрана телевизора. Вы можете перестроить программную позицию в любой последовательности (см. раздел “Изменение/отключение программных позиций”).

3 Установка часов

- 1 ... Нажмите MENU, затем нажмите $\uparrow/\downarrow/\leftarrow/\rightarrow$ для выделения НАСТРОЙКА ЧАСОВ и нажмите ОК.
- 2 ... Нажмите \uparrow/\downarrow , чтобы установить часы, а затем нажмите \rightarrow .
- 3 ... Нажмите \uparrow/\downarrow , чтобы установить минуты. Установите последовательно день, месяц и год, нажимая \rightarrow для выбора элемента для установки, и нажмите \uparrow/\downarrow для выбора цифр, а затем нажмите ОК.
- 4 ... Нажмите MENU.

Сейчас Вы можете управлять Вашим видеомagneтoфоном.