

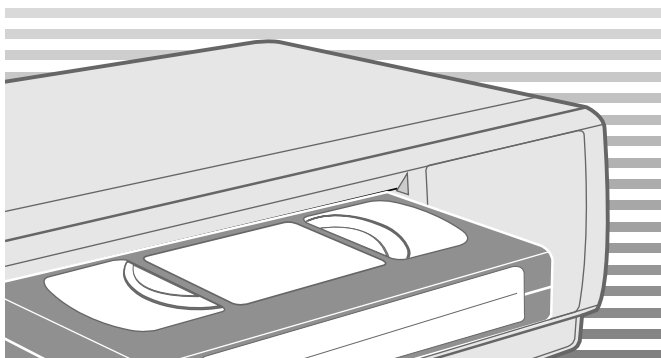

**КАССЕТНЫЙ
ВИДЕОМАГНИТОФОН
SVR-760
SVR-760B
SVR-760W
SVR-669**

Инструкция для пользователя



Об этой инструкции

Благодарим вас за покупку видеомэгнитофона компании Samsung. В вашей Инструкции для пользователя содержится много ценной информации о подготовке к работе и использовании вашего кассетного видеомэгнитофона. Пожалуйста, выберите время чтобы прочитать ее, так как она поможет вам в полной мере использовать все возможности видеомэгнитофона.

Инструкции, содержащиеся в этой брошюре, относятся к моделям SVR-669, SVR-760W, SVR-760B и SVR-760. Перед тем, как читать эту Инструкцию, пожалуйста, проверьте номер модели вашего видеомэгнитофона, который указан на задней панели вашего видеомэгнитофона.

- ★(SVR-669): Исключения, относящиеся только к определенной модели, например, SVR-663.
- Области текста, затененные серым цветом и помеченные звездочкой, содержат инструкции, имеющие отношение только к одной модели.

Таблица особенностей моделей

Особенность	SVR-760	SVR-760B	SVR-760W	SVR-669
Изменение скорости записи (SP/LP)	●	●	●	●
Подсоединение кабеля Аудио/ Видео с разъемами типа RCA (на передней панели)	●	●	●	●
Часы на Дисплее (на передней панели)	●	●	●	●
Покрытие из DLC (алмазоподобного углерода)	●	●	●	●
Управление телевизором с использованием кнопок пульта дистанционного управления видеомэгнитофона	●	●	●	●
Show View (Показать вид)				●

Содержание

◆ Введение	
■ Инструкции по безопасности	5
◆ Изображения видеомэгнитофона	
■ Вид видеомэгнитофона спереди	6
■ Вид видеомэгнитофона сзади	7
■ Инфракрасный пульт дистанционного управления	8
■ Индикаторы на дисплее видеомэгнитофона	9
■ Принадлежности	9
◆ Подключение вашего видеомэгнитофона	
■ Принятие решения о том, как подключать ваш видеомэгнитофон	10
■ Подключение вашего видеомэгнитофона к телевизору с использованием коаксиального кабеля	11
■ Подключение вашего видеомэгнитофона к телевизору с использованием кабеля с разъемами SCART	11
■ Подключение декодера платных кодированных телевизионных каналов	12
■ Подключение вашего видеомэгнитофона к приемнику спутникового телевидения и к другой аппаратуре	13
■ Автоматическая настройка на ТВ станции при подключении	14
■ Настройка телевизора на сигнал от вашего видеомэгнитофона	15
◆ Настройка вашего видеомэгнитофона	
■ Установка батарей в пульт дистанционного управления	16
■ Установка даты и времени	16
■ Вывод информации на экран/ удаление информации с экрана	17
■ Выбор языка для отображения информации на экране	17
■ Установка канала для выходного сигнала видеомэгнитофона	18
■ Выбор стандарта (В/С-D/K) поднесущей частоты звука для высокочастотного выходного сигнала видеомэгнитофона	18
■ Автоматическая настройка на телевизионные станции	19
■ Ручная настройка на телевизионные станции	20
■ Удаление из памяти настройки на станцию	21
■ Изменение таблицы настроенных станций	22
■ Переключение режимов ТВ/BM	23
◆ Запись телевизионных передач	
■ Выбор типа видеокассеты	24
■ Выбор скорости записи	24
■ Защита видеокассеты с записью	25
■ Немедленная запись на видеокассету	25
■ Запись видеокассеты с автоматическим окончанием записи	26
■ Использование системы ShowView (только SVR-669)	27
■ Изменение информации, запрограммированной с использованием ShowView .. (только SVR-669)	28
■ Использование функции программирования таймера	29
■ Проверка запрограммированной записи	30
■ Отмена запрограммированной записи	30

◆ Воспроизведение	
■ Воспроизведение видеокассеты	31
■ Ручная подстройка изображения	31
■ "Интеллектуальное" управление изображением	32
■ Выбор соответствующей системы цветного телевидения	32
■ Выбор режима воспроизведения аудио сигнала	33
■ Формат 16:9 (ШИРОКИЙ ЭКРАН)	33
◆ Поиск эпизода	
■ Замедленное воспроизведение кассеты	34
■ Покадровое воспроизведение эпизода	34
■ Поиск эпизода, быстрая перемотка вперед/назад	35
■ Воспроизведение Эпизода на Меняющейся Скорости	35
■ Поиск конкретного эпизода	36
■ Автоматическое повторное воспроизведение	37
■ Повторное воспроизведение фрагмента	37
◆ УПРОЩЕННЫЕ ОПЕРАЦИИ	
■ Увеличение времени записи с помощью системы ShowView	38
(только SVR-669)	
■ Использование счетчика ленты	38
◆ Расширенные возможности записи	
■ Подсоединение кабеля с разъемами RCA к входам аудио/ видеосигнала	39
■ Использование функции "монтаж в режиме продолжения"	40
■ Запись с другого видеомэгнитофона или видеокамеры	40
■ Перезапись звука на ранее записанной кассете	41
◆ Другие функции и полезные рекомендации	
■ Управление телевизором с использованием кнопок пульта дистанционного управления видеомэгнитофона	42
■ Автоматическое выключение питания	43
■ Технические характеристики	44
◆ Устранение проблем	
■ Проблемы и их устранение	45
■ Таблица телевизионных частот	46

СИМВОЛЫ



Нажать/Толкнуть



Нажать и удерживать



Важно



Примечание



Не во всех моделях

① = Номер операции

Нижеследующие иллюстрации показывают меры предосторожности.



Заключенный в треугольник символ молнии представляет собой символ, предупреждающий вас о наличии в данном изделии опасного напряжения. НЕ ОТКРЫВАЙТЕ ВИДЕОМАГНИТОФОН. Обращайтесь к квалифицированному специалисту.

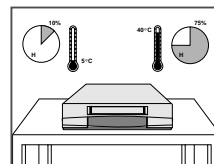

НЕ подвергайте видеомэгнитофон воздействию экстремальных температур (ниже 5(С или выше 40(С) или экстремальной влажности воздуха (меньше 10% или больше 75%).

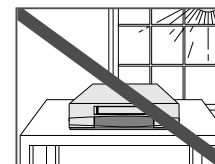

НЕ подвергайте видеомэгнитофон воздействию прямого солнечного света.



НЕ допускайте попадания на видеомэгнитофон никаких жидкостей.

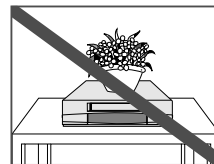

НЕ ставьте никакие предметы на видеомэгнитофон или пульт дистанционного управления.

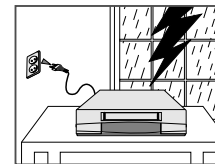

Во время грозы с молниями отсоедините видеомэгнитофон от сети переменного тока и от антенны.

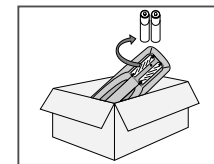

Если вы не будете пользоваться пультом дистанционного управления в течение длительного времени, выньте из него батареи и храните пульт в прохладном сухом месте.

ДАННОЕ ИЗДЕЛИЕ НЕ ПРЕДНАЗНАЧЕНО ДЛЯ ИСПОЛЬЗОВАНИЯ НА ПРОИЗВОДСТВЕ

Вид видеомэагнитофона спереди

SVR-669

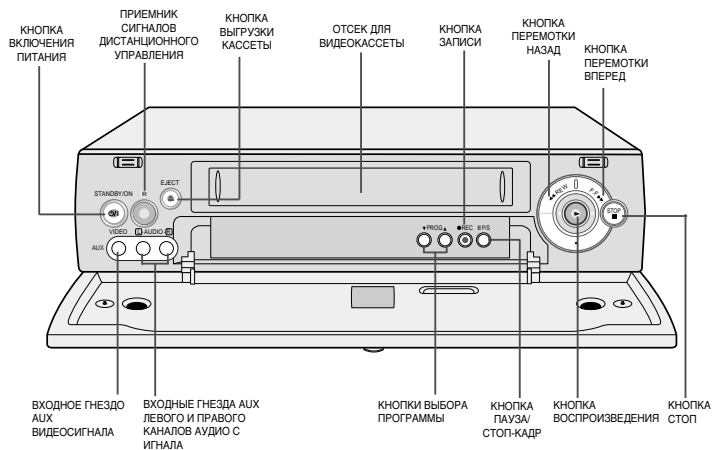

Вид видеомэагнитофона сзади

SVR-669

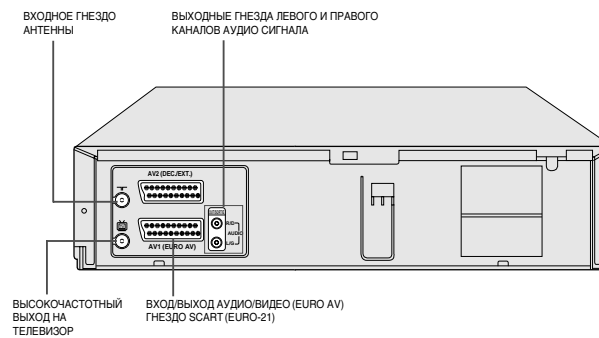

SVR-760/SVR-760B/SVR-760W

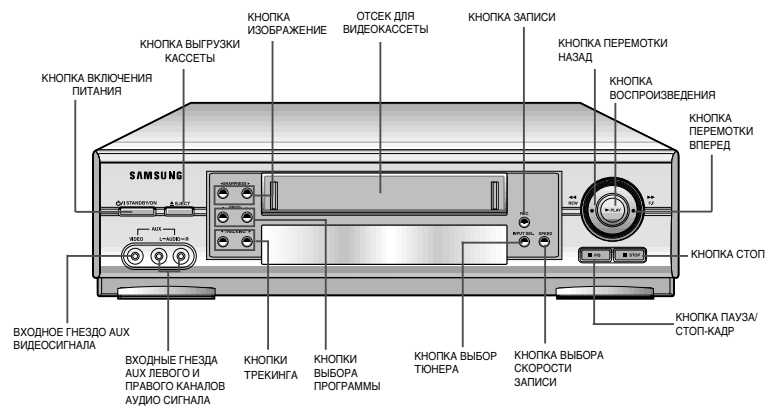

SVR-760/SVR-760B/SVR-760W

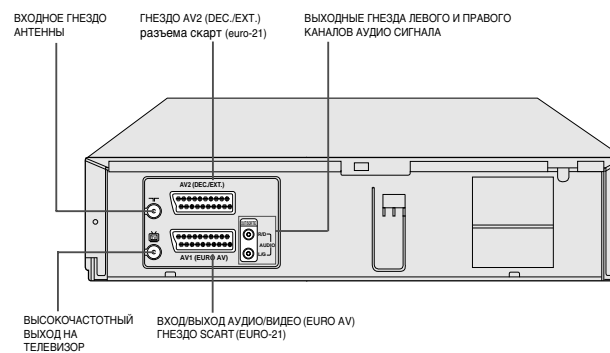

Инфракрасный пульт дистанционного управления

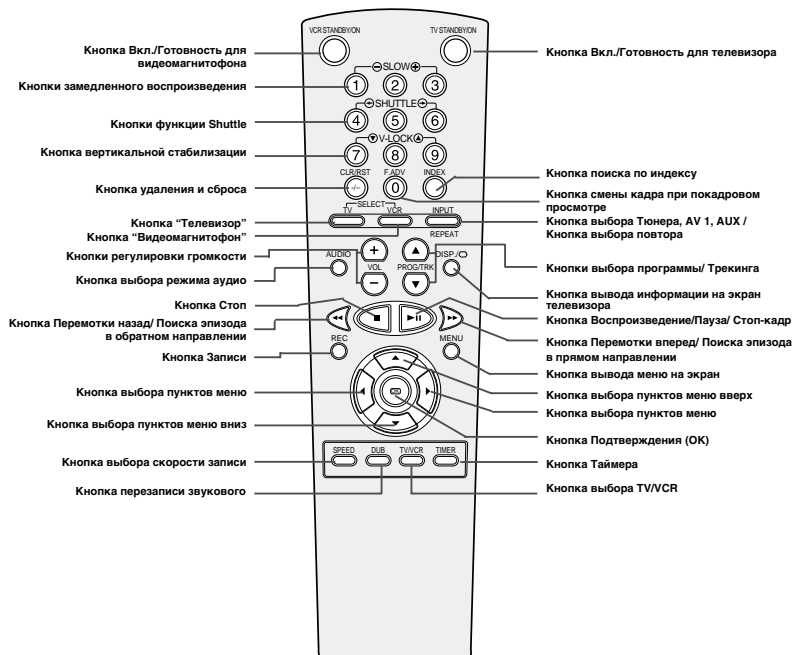

Индикаторы на дисплее видеомagnифона

SVR-669

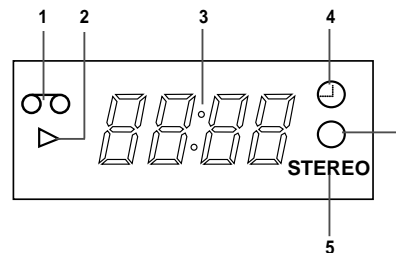

SVR-760/SVR-760B/SVR-760W

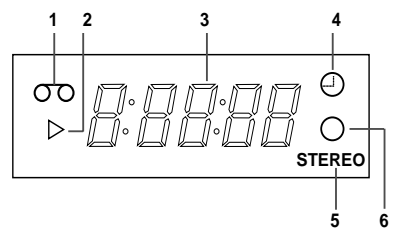

- 1 Индикатор загруженной кассеты
- 2 Индикатор Воспроизведение
- 3 Многофункциональный дисплей
- 4 Индикатор таймера
- 5 Индикатор системы STEREO
- 6 Индикатор записи

Принадлежности

Вы только что приобрели кассетный видеомagnифон компании SAMSUNG.
В комплект поставки вашего видеомagnифона входят следующие принадлежности, которые вы найдете в коробке вместе с видеомagnифоном.















Принятие решения о том, как подключать ваш видеомagneфон

Когда вы подключаете аудио или видео системы, необходимо учитывать различные факторы:

- ◆ Типы разъемов, имеющихся на вашей системе
- ◆ Соединены ли системы с видеомagneфоном постоянно (например, приемник спутникового телевидения) или только время от времени (например, видеокамера).

Ваш видеомagneфон оборудован следующими разъемами:

Разъем	Местоположение	Тип	Вход/ Выход	Рекомендуемое применение
AV 1	Задняя панель 	SCART	Вход/ Выход 	<ul style="list-style-type: none"> ◆ Телевизор ◆ Приемник спутникового телевидения ◆ Другой видеомagneфон
AV2	Задняя панель 	SCART	Вход 	<ul style="list-style-type: none"> ◆ Декодер платных закодированных телевизионных каналов Например: CANAL+. ◆ Приемник спутникового телевидения ◆ Другой видеомagneфон
AUX	Передняя панель 	RCA аудио аудио/ Видеосигнала	Вход 	<ul style="list-style-type: none"> ◆ Hi-Fi аудио система ◆ Видеокамера ◆ Другой видеомagneфон
Audio output	Задняя панель 	RCA аудио	Выход 	<ul style="list-style-type: none"> ◆ Hi-Fi аудио система
OUT TO TV	Задняя панель 	75 Ом коаксиальный	Выход 	<ul style="list-style-type: none"> ◆ Телевизор
IN FROM ANT.	Задняя панель 	75 Ом коаксиальный	Вход 	<ul style="list-style-type: none"> ◆ Антенна ◆ Сеть кабельного телевидения ◆ Приемник спутникового телевидения

Перед подсоединением аудио или видео системы к вашему видеомagneфону всегда удостоверьтесь в том, что питание всех компонентов выключено.



За более подробными инструкциями по подключению и мерам предосторожности, которые следует выполнять при подключении, обращайтесь к документации, входящей в комплект поставки вашего оборудования.

Подключение вашего видеомagneфона к телевизору с использованием коаксиального кабеля

Чтобы принимать телевизионные передачи, телевизионный сигнал должен приниматься от одного из следующих источников:

- ◆ Наружная антенна
- ◆ Комнатная антенна
- ◆ Сеть кабельного телевидения
- ◆ Приемник спутникового телевидения

Перед подсоединением кабелей убедитесь в том, что питание и телевизора, и видеомagneфона выключено.

- 1 Отсоедините от телевизора кабель, идущий от антенны или сети кабельного телевидения.
- 2 Подсоедините этот кабель к 75 Ом коаксиальному гнезду на задней панели вашего видеомagneфона, маркированному символом .
- 3 Подсоедините входящий в комплект поставки коаксиальный кабель к гнезду  на вашем видеомagneфоне.
- 4 Соедините другой конец коаксиального кабеля с гнездом на телевизоре, к которому ранее была подключена антенна.
- 5 Если ваш телевизор оборудован соответствующими разъемами, то для обеспечения лучшего качества изображения и звука вы также можете подключить ваш видеомagneфон к телевизору с использованием кабеля с разъемами типа SCART (смотрите следующий раздел).

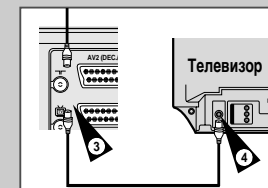
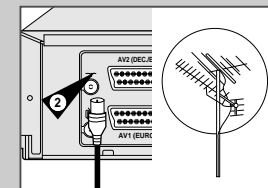

Подключение вашего видеомagneфона к телевизору с использованием кабеля с разъемами типа SCART

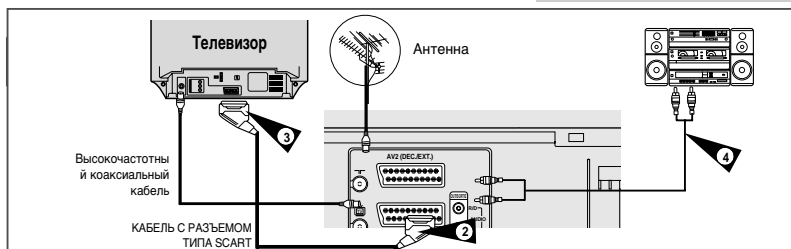

Если ваш телевизор оборудован соответствующими входными разъемами, вы также можете подключить ваш видеомagneфон к телевизору с использованием кабеля с разъемами типа SCART ("тюльпан"). За счет этого вы:

- ◆ Получите изображение и звук более высокого качества
- ◆ Упростите процедуру настройки телевизора на сигнал от видеомagneфона.

Вне зависимости от выбранного типа подключения, вы должны обязательно подсоединить коаксиальный кабель, входящий в комплект поставки. В противном случае вы не сможете принимать телевизионные программы при выключенном видеомagneфоне.

Перед подсоединением кабелей убедитесь в том, что выключено питание и телевизора, и видеомagneфона.

Вы можете подключить ваш видеомagneфон к Hi-Fi системе.

Пример: Вы желаете воспользоваться преимуществами более высокого качества звука, обеспечиваемого вашей Hi-Fi стереосистемой, во время просмотра телепередачи или записи с помощью вашего видеомagneфона.

- 1 Подсоедините коаксиальный кабель, как указано в вышеприведенном разделе.
- 2 Подсоедините один конец кабеля с разъемом SCART к гнезду AV1 (EURO AV) на задней панели видеомagneфона.
- 3 Соедините второй конец кабеля с соответствующими гнездами на телевизоре.
- 4 Подсоедините аудиосигнал с разъемом RCA (Тюльпан) от стереосистемы к гнезду аудиовыхода на задней панели видеомagneфона.

Подключение декодера платных кодированных телевизионных каналов

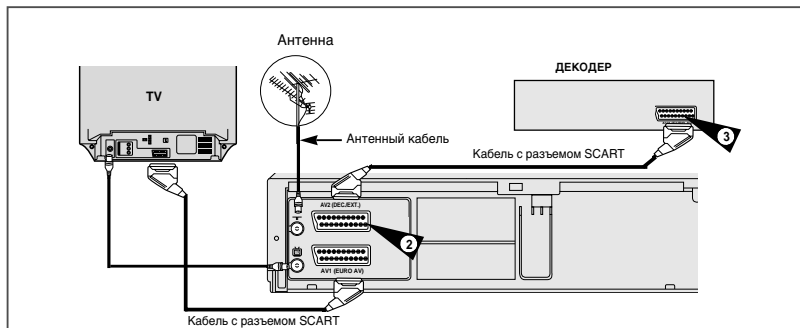

Данный видеомagnифон обеспечивает полноценный прием платных закодированных телевизионных каналов.

Например: CANAL+ или Premiere.

Вы можете:

- ◆ Записывать кодированную передачу и одновременно смотреть передачу по другому каналу
- ◆ Смотреть кодированную передачу и одновременно записывать передачу по другому каналу

- 1 Подсоедините видеомagnифон к телевизору, как показано на стр. 11.
- 2 Подсоедините кабель с разъемом SKAPT к гнезду AV2 (DEC./EXT.) на задней панели видеомagnифона.
- 3 Подсоедините другой конец к декодеру.

Подключение вашего видеомagnифона к приемнику спутникового телевидения и к другой аппаратуре

Вы можете подсоединить ваш видеомagnифон с DVD-плеером к приемнику спутникового телевидения или к другому видеомagnифону с помощью кабеля с разъемом SCART, если на выбранном оборудовании имеются соответствующие разъемы. На нижеследующих иллюстрациях приведено несколько примеров возможного подключения.

1. AV1 (EURO AV): С помощью кабеля с 21-контактным разъемом типа SCART

Подсоедините кабель с разъемом SCART, подключенный к приемнику спутникового телевидения или другой аппаратуре, к гнезду AV1 (EURO AV) (Аудио/Видео1) на задней панели видеомagnифона. Произведя это подключение, выберите источник сигнала, нажимая кнопку INPUT, пока в качестве источника сигнала не будет выбран вход AV1.

2. С помощью коаксиального ВЧ кабеля

при таком подключении необходимо настроить канал, на частоте которого подается сигнал от приемника спутникового телевидения. Выходной ВЧ канал приемника спутникового телевидения должен быть перестроен так, чтобы отстроиться от 36 канала, частота которого используется видеомagnифоном, например, этот канал может быть перестроен на частоту 33 канала.

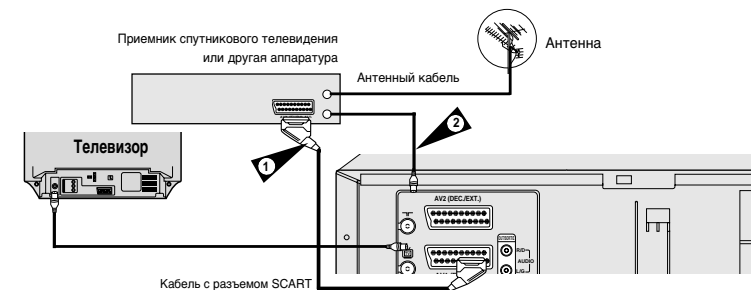

1. Вход AV2 IN: при помощи кабеля с 21-контактным разъемом Скарт

Если спутниковый ресивер или другое устройство подключается при помощи гнезда AV2. Подсоедините кабель SKAPT от спутникового ресивера или другого устройства к гнезду AV2 (DEC./EXT.) на задней панели видеомagnифона.

После подсоединения при помощи кнопки INPUT (входной сигнал) выберите внешнее устройство на входе AV2.

2. При помощи коаксиального кабеля ВЧ

После подсоединения следует произвести настройку станций, принимаемых тюнером спутникового ресивера.

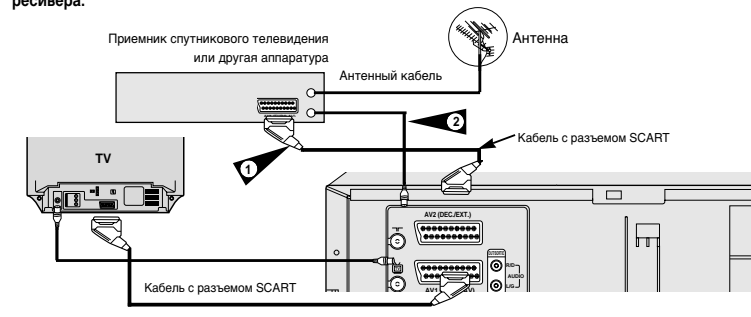

Автоматическая настройка на ТВ станции при подключении

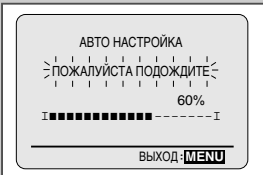
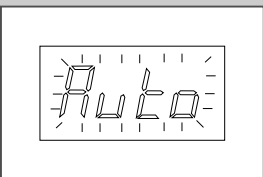
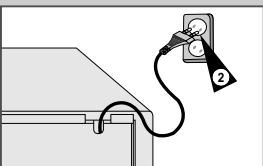
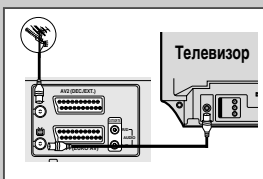

При первом включении в сетевую розетку ваш видеомагнитофон автоматически настроится на телевизионные (ТВ) станции. Настройки на ТВ станции будут сохранены в памяти системы. Этот процесс займет несколько минут. После этого ваш видеомагнитофон с будет готов к использованию.

- 1 Подсоедините коаксиальный кабель, как показано на стр. 9.
- 2 Подсоедините видеомагнитофон к сетевой розетке.
Результат: На экране телевизора появляется меню **LANGUAGE SET** (Установка языка).
- 3 Нажатием кнопки ▲ или ▼ выберите желаемый язык для отображения информации на экране.
- 4 Нажмите кнопку ОК, чтобы сохранить в памяти видеомагнитофона выбранный язык.
Результат: Появляется сообщение об автоматической настройке.
- 5 Нажмите кнопку ОК, чтобы начать автоматический поиск ТВ станций.
 - ♦ Число станций, настройка на которые автоматически запоминается в памяти видеомагнитофона, зависит от числа найденных им станций.
- 6 После завершения автоматической настройки на телевизионные станции дважды нажмите кнопку MENU (Меню), чтобы выйти из меню.

➤ Возврат к заводским установкам осуществляется автоматически при нажатии кнопки ■ (STOP) на видеомагнитофоне без загрузки кассеты в течении 5 секунд или более.

Настройка телевизора на сигнал от вашего видеомагнитофона

Вы должны настроить ваш телевизор на сигнал от видеомагнитофона только если вы не используете кабели с разъемами типа SCART.

➤ Для просмотра изображения от вашего видеомагнитофона при использовании кабелей с разъемами SCART, телевизор должен быть установлен в режим приема аудио/ видеосигнала от внешнего источника (AV).

- 1 Включите телевизор.
- 2 Включите видеомагнитофон нажатием кнопки STANDBY/ON (Готовность/ Вкл.) на передней панели видеомагнитофона или кнопки VCR STANDBY/ ON (Готовность/Вкл. видеомагнитофона) на пульте дистанционного управления.
- 3 Выберите на вашем телевизоре номер программы, который вы хотите выделить для просмотра сигнала от видеомагнитофона.
- 4 Загрузите видеокассету в видеомагнитофон. Убедитесь, что видеомагнитофон начал воспроизведение кассеты, в противном случае, нажмите кнопку ►||.
- 5 Включите в вашем телевизоре режим настройки на телевизионные станции или установите телевизор на прием сигнала на частоте 36-го телевизионного канала в диапазоне UHF (ДМВ).
- 6 Подстройте телевизор до получения четкого изображения и звука.
- 7 Если вы не можете найти изображение и звук или если видны помехи от какой-либо телевизионной станции, может оказаться необходимым изменить канал выходного сигнала видеомагнитофона (см. разделы "Установка канала для выходного сигнала видеомагнитофона" на стр. 18 и "Проблемы и их устранение" на стр. 45).
- 8 Когда изображение и звук стали совершенно чистыми, занесите в память телевизора настройку на этот канал под выбранным номером программы.
Результат: Этот номер программы теперь зарезервирован для просмотра сигнала от видеомагнитофона.

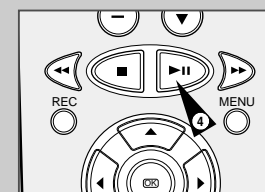
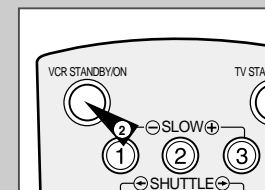

Установка батарей в пульт дистанционного управления

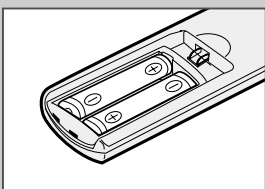
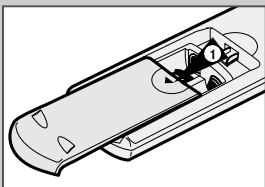

Вы должны установить или заменить батареи в пульте дистанционного управления, когда вы:

- ◆ Только что купили видеомagneфон
- ◆ Обнаружили, что пульт дистанционного управления перестал правильно работать

- 1 Чтобы снять крышку отсека для батарей на нижней поверхности пульта, толкните ее в направлении, указанном стрелкой.
- 2 Установите две батареи типа AA, R6 или эквивалентные, обращая внимание на соблюдение полярности:
 - ◆ + на батарее совместите с меткой "+" на пульте
 - ◆ - на батарее совместите с меткой "-" на пульте
- 3 Возвратите крышку отсека для батарей на место, совместив ее с направляющими на пульте и сдвинув ее до упора.

➤ Не смешивайте батареи отличающихся типов (например, марганцевые и щелочные (Alkaline)).

Установка даты и времени

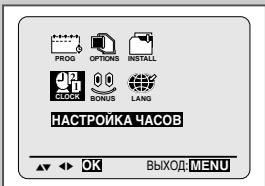
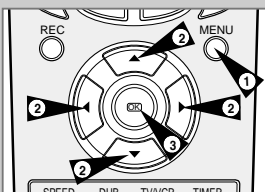

В вашем видеомagneфоне имеются работающие в 24-часовой системе часы и календарь, используемые для того, чтобы:

- ◆ Автоматически останавливать запрограммированную запись
- ◆ Программировать ваш видеомagneфон для автоматической записи телевизионной передачи

Вы должны установить дату и время, когда:

- ◆ Вы только что купили видеомagneфон

➤ Не забудьте перевести часы при переходе с зимнего времени на летнее время и наоборот.

- 1 Нажмите кнопку MENU (Меню) на пульте дистанционного управления.
Результат: На экране телевизора появляется меню программирования режимов.
- 2 Нажимайте соответствующие кнопки ▲, ▼ или ◀, ▶, чтобы выбрать пункт меню **CLOCK SET** (УСТАНОВКА ЧАСОВ).
- 3 Нажмите кнопку OK для вывода на экран соответствующего меню.
Результат: На экране появляется меню **CLOCK SET**.
- 4 Нажимайте кнопки ◀ или ▶ для выбора цифр часов, минут, дня, месяца и года.
Результат: Выбранная позиция мигает.
- 5 Нажимайте кнопки ▲ или ▼ для увеличения или уменьшения соответствующей величины.
Результат: День недели показывается автоматически.
➤ Вы можете удерживать кнопку ▲ или ▼ в нажатом положении для быстрого изменения значений.
- 6 После завершения установки дважды нажмите кнопку MENU для выхода из меню.

Вывод информации на экран/ удаление информации с экрана

Большая часть информации о работе вашего видеомagneфона показывается как на его дисплее, так и на экране телевизора.

Вы можете выбрать, показывать или нет эту информацию на экране телевизора (за исключением индекса и меню программирования, которые нельзя удалить с экрана).

- 1 Нажмите кнопку MENU (Меню) на пульте дистанционного управления.
Результат: На экране телевизора появляется меню программирования режимов.
- 2 Нажимайте соответствующие кнопки ▲, ▼ или ◀, ▶, чтобы выбрать пункт меню **USER SET** (УСТАНОВЛЕННЫЙ).
- 3 Нажмите кнопку OK для вывода на экран соответствующего меню.
Результат: На экране появляется меню **USER SET**.
- 4 Нажимайте соответствующую кнопку ▲ или ▼ до тех пор, пока не выберете пункт меню **OSD** (Вывод информации на экран).
- 5 Чтобы...
Нажимайте кнопку ◀ или ▶, пока...
Показывать информацию на экране На экране не появится ON (ВКЛ.)
Удалить информацию с экрана На экране не появится OFF (ВЫКЛ.)
- 6 После завершения настройки дважды нажмите кнопку MENU для выхода из меню.



Выбор языка для отображения информации на экране

Вы можете изменить язык, на котором информация отображается на экране.

- 1 Нажмите кнопку MENU (Меню) на пульте дистанционного управления.
Результат: На экране телевизора появляется меню программирования режимов.
- 2 Нажимайте соответствующие кнопки ▲, ▼ или ◀, ▶, чтобы выбрать пункт меню **LANGUAGE SET** (УСТАНОВКА ЯЗЫКА).
- 3 Нажмите кнопку OK для вывода на экран соответствующего меню.
Результат: На экране появляется меню **LANGUAGE SET**.
- 4 Выберите требуемый язык нажатием кнопки ▲ или ▼.
- 5 Нажмите кнопку OK для сохранения выбранного языка.
- 6 Дважды нажмите кнопку MENU для выхода из меню.
Результат: С этого момента вся информация на экране будет показываться на выбранном языке.



Установка канала для выходного сигнала видеомагнитофона

Если на изображении видны помехи или если ваш телевизор не может найти изображение от видеомагнитофона, возможно вам нужно изменить канал для выходного сигнала вашего видеомагнитофона.

Вы можете изменить канал выходного сигнала видеомагнитофона также затем, чтобы подстроить частоту, на которой информация передается на вход телевизора.

- 1 Нажмите кнопку MENU (Меню) на пульте дистанционного управления.
Результат: На экране телевизора появляется меню программирования режимов.
- 2 Нажимайте соответствующие кнопки ▲, ▼ или ◀, ▶, чтобы выбрать пункт меню **INSTALLATION** (УСТАНОВКА).
- 3 Нажмите кнопку OK для вывода на экран соответствующего меню.
Результат: На экране появляется меню **INSTALLATION**.
- 4 Нажимайте кнопку ▲ или ▼, пока не выберете пункт меню **VCR OUTPUT CH** (Выходной канал видеомагнитофона).
- 5 Нажатием кнопок ◀ или ▶ выберите требующийся выходной канал.
- 6 После завершения выбора дважды нажмите кнопку MENU для выхода из меню.
После этого вновь настройте ваш телевизор на сигнал от видеомагнитофона (см. стр. 15).

Выбор стандарта (B/G-D/K) поднесущей частоты звука для высокочастотного выходного сигнала видеомагнитофона

В зависимости от телевизора, к которому вы подключили видеомагнитофон, вы должны выбрать стандарт (D/K или B/G) поднесущей звука.

- 1 Нажмите кнопку MENU (Меню) на пульте дистанционного управления.
Результат: На экране телевизора появляется меню программирования режимов.
- 2 Нажимайте соответствующие кнопки ▲, ▼ или ◀, ▶, чтобы выбрать пункт меню **INSTALLATION** (УСТАНОВКА).
- 3 Нажмите кнопку OK для вывода на экран соответствующего меню.
Результат: На экране появляется меню **INSTALLATION**.
- 4 Нажимайте соответствующую кнопку ▲ или ▼ до тех пор, пока указатель выбора не окажется перед пунктом меню **TV SYSTEM** (СИСТЕМА ТВ).
- 5 Нажмите кнопку ▶ для выбора стандарта G или K.
- 6 После выбора стандарта дважды нажмите кнопку MENU для выхода из меню.

Автоматическая настройка на телевизионные станции

Вам не нужно настраиваться на телевизионные станции, если вы уже настроились на них автоматически (см. раздел Автоматическая настройка на ТВ станции при подключении U на стр. 11).

В вашем видеомагнитофоне имеется встроенный тюнер, используемый для приема телевизионных передач.

Для приема телевизионных передач вы должны настроиться на телевизионные станции через тюнер. Это может быть сделано:

- ◆ С помощью Автоматической настройки на ТВ станции при подключении (см. стр. 14)
- ◆ Автоматически
- ◆ Вручную (см. стр. 20).

Вы можете занести в память телевизора настройку максимум на 80 станций.

- 1 Нажмите кнопку MENU (Меню) на пульте дистанционного управления.
Результат: На экране телевизора появляется меню программирования режимов.
- 2 Нажимайте соответствующие кнопки ▲, ▼ или ◀, ▶, чтобы выбрать пункт меню **INSTALLATION** (УСТАНОВКА).
- 3 Нажмите кнопку OK для вывода на экран соответствующего меню.
Результат: На экране появляется меню **INSTALLATION**.
- 4 Нажимайте соответствующую кнопку ▲ или ▼, пока не подсветится пункт меню **AUTO SET UP** (АВТО НАСТРОЙКА). Нажмите кнопку ▶ для выбора этого пункта меню.
- 5 Для запуска автоматической настройки нажмите кнопку OK.
Результат:
 - ◆ На дисплее видеомагнитофона мигает сообщение **PLEASE WAIT** (Пожалуйста, подождите).
 - ◆ Начинается поиск станций в первом диапазоне частот и первая найденная станция показывается на экране, а настройка на нее заносится в память.
 - ◆ Затем видеомагнитофон ищет вторую станцию и так далее.
 - ◆ После завершения процедуры автоматического поиска телевизионных станций видеомагнитофон автоматически переключается на первую из найденных станций.
- 6 Если вы хотите отменить автоматическую настройку до ее завершения, три раза нажмите кнопку MENU для выхода из меню.

- После окончания процедуры автоматической настройки может оказаться, что настройка на некоторые станции запомнена более одного раза; выберите каналы с наилучшим качеством приема, а каналы, дублирующие настройку на станции, удалите (см. стр. 21).

Включение ДЕКОДЕРА:

- 1 При помощи кнопок PROG/TRK (▲ или ▼) выберите станцию.
- 2 Выберите параметр **INSTALLATION** (Установка) (см. стр. 20).
- 3 Выберите параметр Manual Set up (Установка вручную).
- 4 При помощи кнопок ▲ или ▼ переместите курсор к параметру **DECODER** (ДЕКОДЕР).
- 5 Нажмите кнопку ▶, чтобы включить декодирование ТВ станции.
- 6 Нажмите OK, чтобы запомнить станцию.
- 7 Нажмите кнопку Menu (Меню) три раза подряд, чтобы выйти из меню.

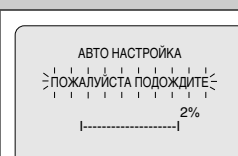
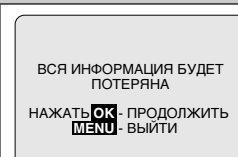
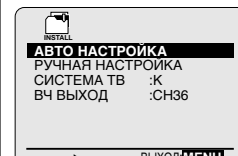
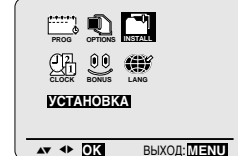
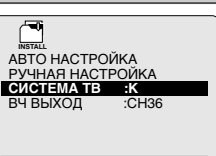
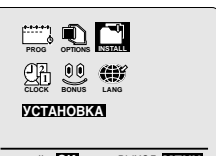
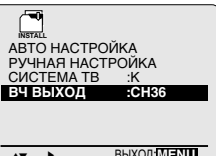
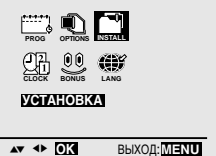

Ручная настройка на телевизионные станции

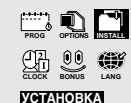

АВТО НАСТРОЙКА
РУЧНАЯ НАСТРОЙКА
 СИСТЕМА ТВ :К
 ВЧ ВЫХОД :СН36

**** ТАБЛИЦА ТВ СТАНЦИЙ ****

PR	КАН	НАЗВ	ЛЕК
1	002	----	ВЫКП
2	---	----	ВЫКП
3	---	----	ВЫКП
4	---	----	ВЫКП
5	---	----	ВЫКП

▲▼ ► ◀ СОРТ-КА: OK
 УДАЛИТЬ: CLR/RST MENU

**** РУЧНАЯ НАСТРОЙКА ****

PR : 1
КАН :
 МFT :
 ДЕКОДЕР : ВЫКП
 НАЗВАНИЕ : ----

▲▼ ◀ ▶ ЗАПОМНИТЬ: OK
 ВЫХОД: MENU

В вашем видеоманитоне имеется встроенный тюнер, используемый для приема телевизионных передач.

Для приема телевизионных передач вы должны настроиться на телевизионные станции через тюнер. Это может быть сделано:

- ♦ С помощью Автоматической настройки на ТВ станции при подключении (см. стр. 14)
- ♦ Автоматически (см. стр. 19)
- ♦ Вручную

Вы можете занести в память телевизора настройку максимум на 80 станций.

Вам не нужно настраиваться на телевизионные станции вручную, если вы уже настроились на них автоматически.

- Нажмите кнопку MENU (Меню) на пульте дистанционного управления.
Результат: На экране телевизора появляется меню программирования режимов.
- Нажимайте соответствующие кнопки ▲, ▼ или ◀, ▶, чтобы выбрать пункт меню **INSTALLATION** (УСТАНОВКА).
- Нажмите кнопку OK для вывода на экран соответствующего меню.
Результат: На экране появляется меню **INSTALLATION**.
- Нажимайте соответствующую кнопку ▲ или ▼, пока не подсветится пункт меню **MANUAL SET UP** (РУЧНАЯ НАСТРОЙКА).
- Нажмите кнопку ► для выбора пункта меню **MANUAL SET UP**.
Результат: На экране появляется меню **TV STATION TABLE** (ТАБЛИЦА ТВ СТАНЦИЙ).
- Нажимайте соответствующую кнопку ▲ или ▼, чтобы выбрать требующийся номер программы.
- Нажмите кнопку ► для настройки на телевизионную станцию.
Результат: На экране появляется меню **MANUAL TUNING** (РУЧНАЯ НАСТРОЙКА).
- Нажмите кнопку ◀ или ► для начала поиска станции.
Результат: Начинается поиск станций в диапазоне частот и передача первой найденной станции показывается на экране.
 Если вы знаете номер желаемого канала, введите его нажатием цифровых кнопок на пульте дистанционного управления, например, для канала E21 сначала нажмите кнопку цифры "0", а затем "2" и "1" (см. стр. 46).
- Нажимайте кнопку ▼, пока не будет выбран **DECODER** (ДЕКОДЕР).
- Если это необходимо, при помощи кнопки ► включите или выключите декодирование телевизионной станции.
- Нажимайте соответствующую кнопку ▲ или ▼, пока не подсветится пункт меню **NAME** (НАЗВАНИЕ).
- Чтобы изменить название программы, нажмите кнопку ►.
Результат: Первая буква названия мигает.
- Если вы... Тогда...**

Желаете выбрать символ для записи названия	Нажмите соответствующие кнопки ▲ или ▼, чтобы выбрать нужный символ (букву, цифру или символ "-").
Желаете перейти к следующему или предыдущему символу	Нажмите соответствующие кнопки ► или ◀.
- Если вы... Тогда...**

Желаете запомнить настройку на показываемую станцию	<ul style="list-style-type: none"> ♦ Нажимайте соответствующие кнопки ▲ или ▼, пока не выберете пункт меню MFT (Точная настройка). ♦ Нажмите кнопки ◀ или ►, чтобы подстроить изображение, если это необходимо. ♦ Нажмите кнопку OK для запоминания настройки на станцию.
Не желаете запоминать настройку на показываемую станцию	<ul style="list-style-type: none"> ♦ Нажимайте соответствующие кнопки ▲ или ▼, пока не выберете пункт меню CH (Канал). ♦ Нажмите кнопки ◀ или ► для продолжения поиска в диапазоне частот и показа на экране передачи следующей станции. ♦ Вернитесь на начало Операции 12.
- Повторяйте эту процедуру, начиная с Операции 6, до тех пор, пока не занесете в память настройку на все требующиеся станции.
- После завершения настройки три раза нажмите кнопку MENU для выхода из меню.

Удаление из памяти настройки на станцию

Если вы запомнили настройку на станцию:

- ♦ Которая вам не нужна
- ♦ Под неправильным номером программы,

вы можете удалить настройку на эту станцию

- Нажмите кнопку MENU (Меню) на пульте дистанционного управления.
Результат: На экране телевизора появляется меню программирования режимов.
- Нажимайте соответствующие кнопки ▲, ▼ или ◀, ▶, чтобы выбрать пункт меню **INSTALLATION** (УСТАНОВКА).
- Нажмите кнопку OK для вывода на экран соответствующего меню.
Результат: На экране появляется меню **INSTALLATION**.
- Нажимайте соответствующую кнопку ▲ или ▼, пока не подсветится пункт меню **MANUAL SET UP** (РУЧНАЯ НАСТРОЙКА).
- Нажмите кнопку ► для выбора этого пункта меню.
Результат: На экране появляется меню **TV STATION TABLE** (ТАБЛИЦА ТВ СТАНЦИЙ).
- Нажимайте соответствующую кнопку ▲ или ▼ до тех пор, пока не выберете станцию, настройку на которую требуется удалить (PR).
- Нажмите кнопку CLR/RST (Удаление/ Сброс).
- Повторяйте эту процедуру, начиная с Операции 6, до тех пор, пока не удалите из памяти настройку на все ненужные станции.
- После завершения процедуры три раза нажмите кнопку MENU для выхода из меню.

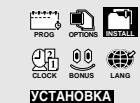

АВТО НАСТРОЙКА
РУЧНАЯ НАСТРОЙКА
 СИСТЕМА ТВ :К
 ВЧ ВЫХОД :СН36

**** ТАБЛИЦА ТВ СТАНЦИЙ ****

PR	КАН	НАЗВ	ЛЕК
1	002	----	ВЫКП
2	---	----	ВЫКП
3	---	----	ВЫКП
4	---	----	ВЫКП
5	---	----	ВЫКП

▲▼ ► ◀ СОРТ-КА: OK
 УДАЛИТЬ: CLR/RST MENU

Изменение таблицы настроенных станций

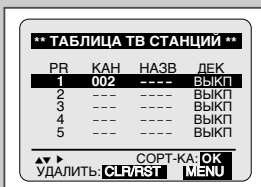
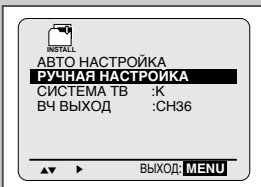
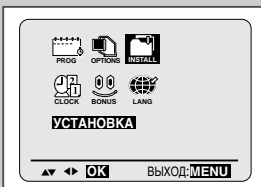

Вы можете по своему вкусу перегруппировать станции, настройка на которые занесена в память телевизора, присвоив им желаемые номера программ.

- 1 Нажмите кнопку MENU (Меню) на пульте дистанционного управления.
Результат: На экране телевизора появляется меню программирования режимов.
- 2 Нажимайте соответствующую кнопку ▲, ▼ или ◀, ▶, чтобы выбрать пункт меню **INSTALLATION** (УСТАНОВКА).
- 3 Нажмите кнопку OK для вывода на экран соответствующего меню.
Результат: На экране появляется меню **INSTALLATION**.
- 4 Нажимайте соответствующую кнопку ▲ или ▼, пока не подсветится пункт меню **MANUAL SET UP** (РУЧНАЯ НАСТРОЙКА). Затем нажмите кнопку ▶ для выбора этого пункта меню.
Результат: На экране появляется меню **TV STATION TABLE** (ТАБЛИЦА ТВ СТАНЦИЙ).
- 5 Нажимайте соответствующую кнопку ▲ или ▼ до тех пор, пока не выберете нужную станцию, настройка на которую занесена в память.
Результат: Одновременно с этим на экране показывается передача, показываемая в данный момент этой станцией.
- 6 Чтобы изменить присвоенный станции номер программы нажмите кнопку OK на пульте дистанционного управления (например, переместить ТВ станцию с присвоенного ей номера программы 1 на программу 3).
- 7 Нажимайте кнопку ▲ или ▼ до тех пор, пока не выберете номер программы, на который нужно переместить выбранную станцию. Затем снова нажмите кнопку OK, чтобы поменять станции местами.
- 8 Вы можете изменить номер программы и для этой станции, повторив процедуру, начиная с Операции 5.
- 9 После завершения изменений три раза нажмите кнопку MENU для выхода из меню.

Переключение режимов ТВ/ВМ

Кнопка TV/VCR (ТВ/ВМ) позволяет записывать один канал на видеомагнитофон и одновременно смотреть другой канал по телевизору.

Индикатор ВМ...	Телевизор...
Вкл	На экране телевизора изображение, принимаемое видеомагнитофоном; каналы можно выбрать при помощи кнопок видеомагнитофона или пульта ДУ: PROG/TRK (▲ или ▼) / PROG (▲ или ▼).
Выкл (или видеомагнитофон выключен)	На экране телевизора изображение, принимаемое при помощи комнатной антенны или по системе кабельного вещания, как это делалось до подключения видеомагнитофона. Каналы можно выбирать при помощи кнопок телевизора: (▲ или ▼)

Чтобы включить или выключить индикатор видеомагнитофона, просто нажмите кнопку TV/VCR.

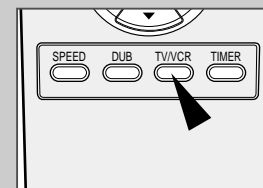

Выбор типа видеокассеты

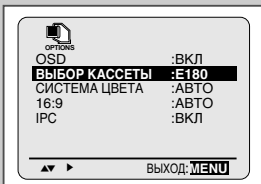
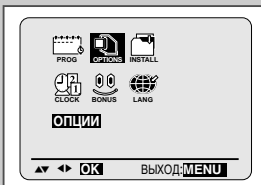

Если вы хотите, чтобы счетчик ленты показывал время, остающееся до конца кассеты, вы должны указать тип загруженной кассеты.

- 1 Нажмите кнопку MENU (меню) на пульте дистанционного управления.
Результат: На экране телевизора появляется меню программирования режимов.
- 2 Нажимайте соответствующую кнопку ▲, ▼ или ◀, ▶, чтобы выбрать пункт меню **USER SET** (УСТАНОВЛЕННЫЙ).
- 3 Нажмите кнопку OK для вывода на экран соответствующего меню.
- 4 Нажимайте кнопку ▲ или ▼, пока не выберете пункт меню **TAPE SELECT** (ВЫБОР ЛЕНТЫ).
- 5 Нажмите кнопку ◀ или ▶ нужное число раз, пока на экране не будет показана правильная длительность видеокассеты.
- 6 Дважды нажмите кнопку MENU для выхода из меню.

Выбор скорости записи

Тип	Время записи (в режиме SP)
E-180	180 минут или 3 часа
E-240	240 минут или 4 часа
E-260	260 минут или 4 часа 20 минут
E-300	300 минут или 5 часов

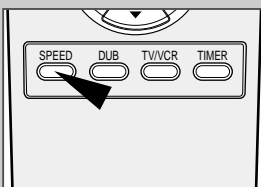

Вы можете записывать видеокассеты на двух различных скоростях:

- ◆ **SP (стандартная скорость)**
- ◆ **LP (медленная скорость)**

В режиме медленной скорости:

- ◆ Каждая видеокассета обеспечивает время записи в два раза дольше стандартного

Чтобы записывать кассету... Нажимайте кнопку SPEED (скорость) на пульте дистанционного управления, пока...

На стандартной скорости На экране не появится **SP**.
На медленной скорости На экране не появится **LP**.

Защита видеокассеты с записью

В видеокассетах имеется лепесток защиты записи, который можно удалить, чтобы предотвратить случайное стирание кассеты. Когда этот лепесток удален, вы не можете осуществлять запись на кассету.

- 1 Если вы желаете защитить запись на видеокассете, выломайте лепесток с помощью небольшой отвертки.
- 2 Чтобы вновь можно было осуществлять запись на защищенную кассету (с выломанным лепестком), заклейте отверстие липкой лентой.

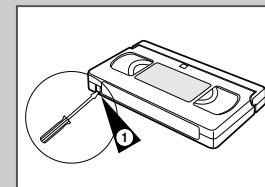

Немедленная запись на видеокассету

Перед тем, как записывать передачу какой-либо телевизионной станции, вы должны настроиться на эту станцию (если только вы не собираетесь осуществлять запись от внешнего источника видеосигнала). Если вы этого не сделали, обратитесь к стр. 18 и 19.

- 1 Включите телевизор.
- 2 Чтобы контролировать записываемую передачу, выберите на телевизоре канал, выделенный для сигнала от вашего видеоманитрона (или вход AV (Аудио/Видео), если он используется).
- 3 Вставьте кассету, на которую будете делать запись, в отсек для видеокассет окном для ленты вверх, при этом лепесток защиты записи должен быть в целости, или соответствующее отверстие должно быть заклеено липкой лентой.
Результат: Видеоманитрон автоматически включается.
- 4 Выберите:
 - ◆ Станцию, передача которой будет записываться, нажатием кнопки PROG/TRK (▲ или ▼) (Программа/Трекинг) или
 - ◆ Входной сигнал с внешнего входа AV1 или AUX нажатием кнопки INPUT (Вход), для записи сигнала от приемника спутникового телевидения или от внешнего источника видеосигнала.**Результат:** На экране появляются номер канала и идущая в данный момент по этому каналу передача.
- 5 Выберите скорость записи нажатием кнопки SPEED (Скорость) нужное число раз (см. стр. 24).
- 6 Чтобы начать запись, удерживайте некоторое время в нажатом положении кнопку REC (Запись).
Результат: На экране телевизора и дисплее видеоманитрона появляется индикатор записи. В начале записи на ленту записывается индексная метка (см. стр. 36).
- 7 Для прекращения записи один раз нажмите кнопку ■.

- ◆ Если при включении режима записи кассета выталкивается из видеоманитрона, проверьте, цел ли лепесток защиты записи, или заклеено ли отверстие соответствующее отверстие.
- ◆ Если при записи вы доходите до конца ленты, кассета автоматически перематывается на начало.

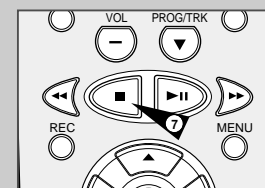
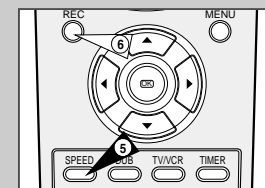
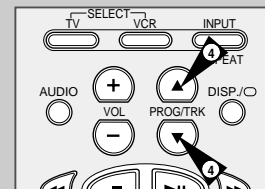

Запись видеокассеты с автоматическим окончанием записи

Эта функция позволяет вам задать время записи до девяти часов (для скорости записи LP).

Ваш видеомагнитофон останавливается автоматически после истечения заданного времени.

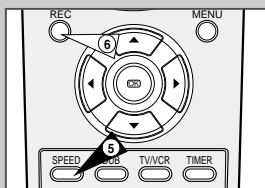
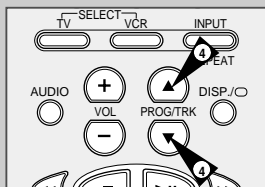
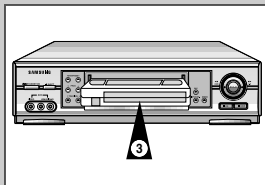

ДЛИНА 2:30
ИНДЕКС:
УСТАНОВИТЬ ДЛИНУ:
НАЖАТЬ REC

- 1 Включите телевизор.
- 2 Чтобы контролировать записываемую передачу, выберите на телевизоре канал, выделенный для сигнала от вашего видеомагнитофона (или вход AV (аудио/ видео), если он используется).
- 3 Вставьте кассету, на которую будете делать запись, в отсек для видеокассет окном для ленты вверх; при этом лепесток защиты записи должен быть в целости, или соответствующее отверстие закрыто липкой лентой.
Результат: Видеомагнитофон автоматически включается.
- 4 Выберите:
 - ♦ Станцию, передача которой будет записываться, нажатием кнопки PROG/TRK (▲ или ▼) (Программа/Трекинг) или
 - ♦ Входной сигнал с внешнего входа AV1 или AUX нажатием кнопки INPUT (Вход), для записи сигнала от приемника спутникового телевидения или от внешнего источника видеосигнала.**Результат:** На экране показываются номер канала и идущая в данный момент по этому каналу передача.
- 5 Выберите скорость записи нажатием кнопки SPEED (Скорость) нужное число раз (см. стр. 24).
- 6 Чтобы начать запись, удерживайте некоторое время в нажатом положении кнопку REC (Запись).
Результат: На экране телевизора и дисплее видеомагнитофона появляется индикатор записи. В начале записи на ленту записывается индексная метка (см. стр. 36).
- 7 Нажмите кнопку REC несколько раз для увеличения времени записи:
 - ♦ 30-минутными интервалами при времени записи до 4 часов
 - ♦ 1-часовыми интервалами при времени записи до 9 часов (в режиме LP)**Результат:** Заданное время записи показывается на экране телевизора и дисплее видеомагнитофона. Сигнал от выбранного источника записывается в течение заданного времени. По истечении этого времени видеомагнитофон автоматически останавливает запись.
- 8 Если вы желаете прекратить запись до истечения заданного времени, нажмите кнопку VCR STANDBY ON (Готовность/Вкл. видеомагнитофона).



Если во время записи достигнут конец ленты:

- ♦ Запись останавливается
- ♦ Видеомагнитофон автоматически выключается

Использование системы ShowView ★(толькоSVR-669)

Прежде, чем программировать ваш видеомагнитофон:

- ◆ Включите телевизор и видеомагнитофон
- ◆ Убедитесь в том, что установлены правильные дата и время
- ◆ Загрузите в видеомагнитофон кассету, на которую вы собираетесь делать запись (с неудаленным язычком защиты от записи).

Можно запрограммировать запись до шести телепередач.

- 1 Нажмите кнопку TIMER.
Результат: На экране появляется меню **ТИП ТАЙМЕРА**.
- 2 Нажимайте соответствующую кнопку ▲ или ▼ до тех пор, пока не подсветится пункт меню **SHOWVIEW**.
- 3 Нажмите кнопку ► для выбора функции **SHOWVIEW**.
Результат: На экране телевизора показывается сообщение, разрешающее вам начать ввод кодов системы ShowView.

 - ✎ Если все шесть передач были уже запрограммированы ранее, на экране появляется сообщение ТАЙМЕР ЗАПРОГРАММИРОВАН ПОЛНОСТЬЮ (таймер заполнен до конца). ...если вы хотите отменить запись ранее запрограммированной передачи, обратитесь на стр. 26.
- 4 Нажатием цифровых кнопок введите код, указанный в журнале с программой телепередач напротив передачи, которую вы желаете записать.
 - Если вы хотите откорректировать вводимый вами код системы ShowView.
 - ◆ Нажимайте кнопку ◀, пока не будет удалена цифра, которую вы хотите изменить.
 - ◆ Введите правильную цифру
- 5 Нажмите кнопку MENU.
Результат: На экране показывается информация, относящаяся к запрограммированной передаче.

 - ✎ Когда вы в первый раз используете функцию ShowView с телевизионными станциями, настройка на которые запомнена в памяти системы, номер программы мигает. В этот первый раз вы должны ввести номер вручную нажатием кнопок ▲ и ▼ Обратитесь на следующую страницу, если:
 - ◆ Мигает номер программы.
 - ◆ Вы желаете изменить программу записи
- 6 Если номер программы и времени правильные, нажмите кнопку MENU.
- 7 Нажмите кнопку VCR STANDBY/ON (питание видеомагнитофона), чтобы включить таймер.
Результат: Показывается индикатор таймера (Ⓢ).

 - ✎ Если перед нажатием кнопки VCR STANDBY/ON вы не загрузили в видеомагнитофон кассету, индикатор таймера (Ⓢ) мигает. Если на кассете удален язычок защиты от записи, она автоматически выгружается. Загрузите незащищенную от записи кассету.
- 8 Обратитесь на стр. 26, если вы хотите:
 - ◆ Проверить правильность программирования таймера
 - ◆ Отменить запрограммированную запись

R

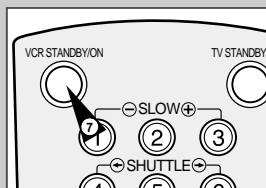
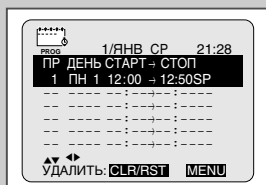
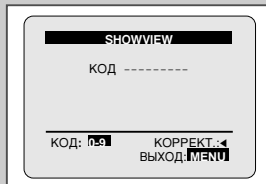
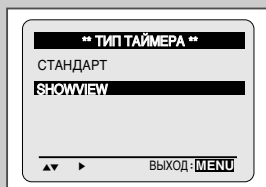

™ ShowView является торговой маркой фирмы Gemstar Development Corporation. Система ShowView изготавливается по лицензии от Gemstar Development Corporation.

Изменение информации, запрограммированной с использованием ShowView ★(только SVR-669)

Если вы желаете откорректировать показываемую запрограммированную информацию или изменить некоторые ее элементы, такие как скорость записи, вы можете сделать это перед тем, как второй раз нажмете кнопку ShowView для подтверждения правильности программы.

Если вы желаете...	Тогда...
Выбрать не тюнер, а другой источник сигнала (AV1, AUX)	<ul style="list-style-type: none"> ◆ Нажимайте кнопки ◀ или ▶, пока не начнет мигать ◆ Нажмите кнопку INPUT (вход) один или несколько раз, чтобы изменить источник входного сигнала. Результат: Номер программы заменяется сообщением: <ul style="list-style-type: none"> ◆ AV1 или AU для сигнала со входа внешнего аудио/ видеосигнала (Например, используемого для подключения видеокамеры) ➤ Источник входного сигнала должен быть выбран перед тем, как изменять любую другую информацию.
Записывать программу каждый день (с понедельника по воскресенье) в одно и то же время	<ul style="list-style-type: none"> ◆ Нажимайте кнопки ◀ или ▶, пока не начнет мигать сообщение DAY (день). ◆ Нажимайте кнопки ▲ или ▼, пока в этой колонке не появится сообщение DLY (ежедневно).
Записывать программу еженедельно в один и тот же день и в одно и то же время	<ul style="list-style-type: none"> ◆ Нажимайте кнопки ◀ или ▶, пока не начнет мигать сообщение DAY (день). ◆ Нажимайте кнопки ▲ или ▼, пока в этой колонке не появится сообщение W- (еженедельно), вслед за которым будет указываться требующийся день. ◆ Пример: W-SA (еженедельно по субботам).
Увеличить длительность записи	<ul style="list-style-type: none"> ◆ Нажимайте кнопки ◀ или ▶, пока не начнет мигать сообщение STOP (стоп). ◆ Нажимайте кнопки ▲ или ▼, чтобы увеличить или уменьшить время окончания записи
Выбрать скорость записи	<ul style="list-style-type: none"> ◆ Нажимайте кнопки ◀ или ▶, пока не начнет мигать сообщение в колонке выбора скорости записи. ◆ Нажимайте кнопки ▲ или ▼, пока не будет показываться правильная скорость записи: <ul style="list-style-type: none"> • SP (стандартная запись) • LP (долгоиграющая запись)

Использование функции программирования таймера

Функция программирования таймера позволяет вам заранее запрограммировать видеомаягнитофон на запись нужной телевизионной передачи максимум за один месяц до того, как эта передача будет транслироваться. Вы можете запрограммировать запись до шести передач.



Перед программированием записи убедитесь в том, что установлены правильные дата и время.

- Загрузите кассету. Нажмите кнопку TIMER (Таймер) или Нажатием кнопку ▲ или ▼ выберите пункт СТАНДАРТ, а затем нажмите кнопку ▶ или:
 - ◆ Нажмите кнопку MENU (Меню) на пульте дистанционного управления.
Результат: На экране телевизора появляется меню программирования режимов.
 - ◆ Нажмите кнопку ОК для выбора пункта меню **TIMER PROGRAMMING (ПРОГРАММИРОВАНИЕ ТАЙМЕРА)**.
Результат: На экране появляется меню ПРОГРАММИРОВАНИЕ ТАЙМЕРА.
- Нажмите кнопку ▶ для выбора источника входного сигнала.
- Выберите требующуюся станцию нажатием кнопку ▲ или ▼ или источник сигнала нажатием кнопки INPUT (Вход) для выбора в качестве источника сигнала с внешнего входа AV1 или AUX.
- Нажмите кнопку ▶ для выбора дня записи.
- Выберите требующийся день нажатием кнопку ▲ или ▼.
- Нажмите кнопку ▶ для выбора времени начала записи (START).
- Задайте требующееся значение часов нажатием кнопку ▲ или ▼.
- Нажмите кнопку ▶ для выбора минут.
- Задайте требующееся значение минут нажатием кнопку ▲ или ▼.
- Нажмите кнопку ▶ для выбора времени окончания записи (STOP).
- Задайте требующееся время окончания записи нажатием кнопку ▲ или ▼, следуя той же процедуре, которая использовалась для задания времени начала записи.
- Нажмите кнопку ▶ для выбора скорости записи (AUTO/SP/LP).
- Для переключения между режимами **AUTO** (Автоматический), **SP** (Стандартная скорость), **LP** (Медленная скорость) нажимайте кнопку ▲ или ▼.
- После завершения программирования нажмите кнопку MENU.
- Для включения таймера нажмите кнопку VCR STANDBY ON (Готовность/ Вкл. видеомаягнитофона).
Результат: Перед тем, как начинать запись, видеомаягнитофон сравнивает запрограммированную длительность записи по таймеру с продолжительностью записи, обеспечиваемой оставшейся на кассете лентой.



Автоматический выбор скорости записи
Функция Автоматический выбор скорости У сравнивает запрограммированную длительность записи по таймеру с реальной продолжительностью записи, обеспечиваемой оставшейся на кассете лентой. Если для записи по таймеру в режиме AUTO до конца кассеты осталось слишком мало ленты, скорость записи автоматически изменяется на LP, чтобы записать передачу полностью.

Например: Если запрограммирован один час записи на ленту в режиме AUTO, а на кассете остается ленты только на 40 минут записи, видеомаягнитофон будет осуществлять запись в режиме SP в течение 20 минут, а затем переключит скорость, чтобы записать остающиеся 40 минут в режиме LP.

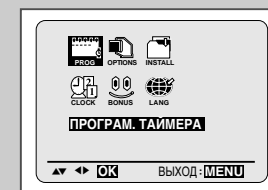
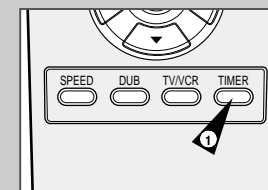

★(только SVR-669)

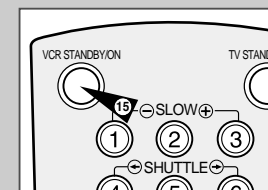
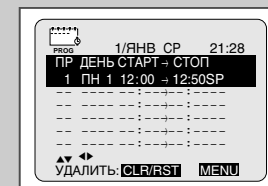
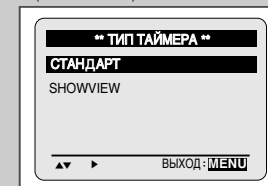

Проверка запрограммированной записи

Вы можете проверить программы записи по таймеру:

- ◆ Когда вы закончили программирование записи по таймеру
- ◆ Если вы забыли, какие передачи будут записаны

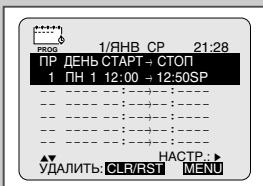

- 1 - Загрузите кассету. Нажмите кнопку TIMER (Таймер) или Нажатием кнопок ▲ или ▼ выберите пункт СТАНДАРТ, а затем нажмите кнопку ► или:
 - ◆ Нажмите кнопку MENU (Меню) на пульте дистанционного управления.
Результат: На экране телевизора появляется меню программирования режимов.
 - ◆ Нажмите кнопку ОК для выбора пункта меню **TIMER PROGRAMMING** (ПРОГРАММИРОВАНИЕ ТАЙМЕРА).
Результат: На экране появляется меню ПРОГРАММИРОВАНИЕ ТАЙМЕРА.
- 2 Нажмите кнопку ▲ или ▼ для выбора требуемой программы.
- 3 Нажимайте кнопки ◀ или ▶ для выбора и изменения любых значений, если это требуется. Более подробные сведения смотрите на предыдущей странице.
- 4 После завершения процедуры дважды нажмите кнопку MENU.

Отмена запрограммированной записи

Вы можете отменить любые программы записи по таймеру, которые:

- ◆ Запрограммированы неправильно
- ◆ Больше не требуется записывать

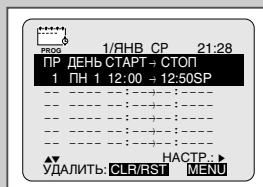

- 1 - Загрузите кассету. Нажмите кнопку TIMER (Таймер) или Нажатием кнопок ▲ или ▼ выберите пункт СТАНДАРТ, а затем нажмите кнопку ► или:
 - ◆ Нажмите кнопку MENU (Меню) на пульте дистанционного управления.
Результат: На экране телевизора появляется меню программирования режимов.
 - ◆ Нажмите кнопку ОК для выбора пункта меню **TIMER PROGRAMMING** (ПРОГРАММИРОВАНИЕ ТАЙМЕРА).
Результат: На экране появляется меню ПРОГРАММИРОВАНИЕ ТАЙМЕРА.
- 2 Нажмите кнопку ▲ или ▼ для выбора программы, которую вы хотите отменить.
- 3 Нажмите кнопку CLR/RST (Удаление/ Сброс) для отмены выбранной программы.
Результат: Вся запрограммированная информация удаляется и передача не будет записана.
- 4 После завершения процедуры дважды нажмите кнопку MENU.

Воспроизведение видеокассеты

Эта функция видеомэгнифона позволяет вам воспроизводить любую уже записанную кассету.

- 1 Включите видеомэгнифон и телевизор.
- 2 Загрузите видеокассету, которую хотите воспроизвести. Если лепесток защиты записи на видеокассете не удален, нажмите кнопку ►II. В противном случае воспроизведение кассеты начинается автоматически.
 - После загрузки кассеты положение ленты по отношению к видеоголовкам автоматически подстраивается для уменьшения дрожания изображения (цифровой автотрекинг). При достижении конца кассеты в процессе воспроизведения, кассета автоматически перематывается на начало. На этом видеомэгнифоне кассеты стандарта NTSC могут воспроизводиться, но не записываться.
- 3

Чтобы...	Нажмите кнопку...
Остановить воспроизведение	■ (Стоп).
Выгрузить кассету	▲ (Выгрузка).

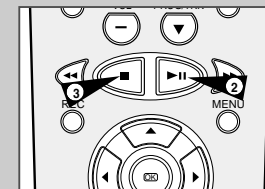

Ручная подстройка изображения

Функция точной настройки позволяет вам вручную подстроить трекинг для получения наилучшего возможного изображения.

Если при воспроизведении на изображении появились шумовые полосы или штрихи, подстройте трекинг вручную нажатием кнопки PROG/TRK (▲ или ▼) (Программа/Трекинг) до тех пор, пока изображение не станет чистым и стабильным.

- Результат:**
- ◆ На экране появляется полоса, показывающая положение трекинга.
 - ◆ Изображение подстраивается.
 - ◆ Когда вы отпустите кнопку, полоса, показывающая положение трекинга, исчезает.



“Интеллектуальное” управление изображением

Возможность “интеллектуального” управления изображением позволяет вам автоматически регулировать резкость изображения по вашему вкусу.

- Во время воспроизведения нажмите кнопку MENU (меню) на пульте дистанционного управления.
Результат: На экране телевизора появляется меню программирования режимов.
- Нажимайте соответствующие кнопки ▲, ▼ или ◀, ▶, чтобы выбрать пункт меню **USER SET (УСТАНОВЛЕННЫЙ)**.
- Нажмите кнопку OK для вывода на экран соответствующего меню.
Результат: На экране появляется меню **USER SET**.
- Нажимайте соответствующую кнопку ▲ или ▼ до тех пор, пока не подсветится пункт меню IPC (ТИнтеллектуальноеУ управление изображением).
- Нажмите кнопку ▶ для выбора пункта меню IPC (ТИнтеллектуальноеУ управление изображением).
 - Когда режим ТинтеллектуальногоУ управления изображением включен (**IPC: ON**), резкость изображения регулируется автоматически.
- Для ручной регулировки резкости нажмите кнопку ▼, чтобы выключить режим “интеллектуального” управления изображением (**IPC: OFF**).
- Нажимайте кнопки ◀ или ▶, пока изображение не будет соответствовать вашему вкусу.
 - Если в течение десяти секунд вы не нажмете кнопку, меню **PICTURE (ИЗОБРАЖЕНИЕ)** автоматически исчезнет с экрана.
- После завершения настройки вновь нажмите кнопку MENU для выхода из меню.



Выбор соответствующей системы цветного телевидения

Перед записью или воспроизведением видеокассеты вы можете выбрать требующуюся систему цветного телевидения.

- При воспроизведении на этом видеомгнитофоне кассеты, записанной в системе NTSC, устанавливайте систему цветного телевидения в зависимости от вашего телевизора. Если у вашего телевизора имеется только система PAL, выберите систему NTPB (просмотр сигнала NTSC на телевизоре PAL). Если у вас мультисистемный телевизор (совместимый с системой NTSC 4.43), выберите NT 4.43, и вы сможете записывать передачи в системе NTSC 4.43.

- Нажмите кнопку MENU (меню) на пульте дистанционного управления.
Результат: На экране телевизора появляется меню программирования режимов.
- Нажимайте соответствующие кнопки ▲, ▼ или ◀, ▶, чтобы выбрать пункт меню **USER SET (УСТАНОВЛЕННЫЙ)**.
- Нажмите кнопку OK для вывода на экран соответствующего меню.
Результат: На экране появляется меню **USER SET**.
- Нажимайте соответствующую кнопку ▲ или ▼ до тех пор, пока выберете пункт меню **COLOR SYSTEM (СИСТЕМА ЦВЕТА)**.
- Нажимайте кнопку ▶ для выбора **AUTO → PAL → SECAM → MESECAM → BW (Ч/Б) или NT3.58 → NT4.43 → NT PB**.

AUTO	При воспроизведении кассеты видеомгнитофон автоматически выбирает систему PAL/NTSC.
B/W	Черно-белое изображение
- После завершения настройки дважды нажмите кнопку MENU для выхода из меню.

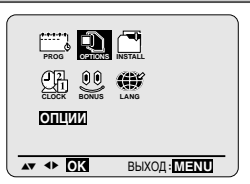

Выбор режима воспроизведения аудио сигнала

Для выбора нужного режима воспроизведения аудио сигнала просто нажимайте кнопку AUDIO (аудио) на пульте дистанционного управления до тех пор, пока на экране не появится индикация требуемого режима.

Вы можете выбирать режим, в котором аудио сигнал будет воспроизводиться громкоговорителями телевизора и выдаваться на выходные гнезда. Имеются следующие варианты.

Тип звука	Стереосфонический звук	Двуязычный звук	Звук стандартного телевидения
Информация на экране: L R	Слышен стереосфонический звук (сигналы левого и правого каналов).	Звук канала I (основного) слышен из левого динамика, Звук канала II (вспомогательного) слышен из правого динамика	Слышен монофонический звук.
L	Сигнал левого канала слышен как из левого, так и из правого динамиков.	Звук канала I (основного) слышен как из левого, так и из правого динамиков.	Слышен монофонический звук.
R	Сигнал правого канала слышен как из левого, так и из правого динамиков.	Звук канала II (вспомогательного) слышен как из левого, так и из правого динамиков.	Слышен монофонический звук.
MIX	Слышен микшированный звук левого и правого каналов и обычного канала аудио сигнала.		
MONO	Слышен монофонический звук.	Звук канала I (основного) слышен как из левого, так и из правого динамиков.	Слышен монофонический звук.

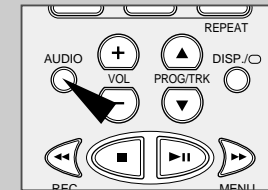

Формат 16:9 (ШИРОКИЙ ЭКРАН)

Видеомгнитофон автоматически распознает формат изображения 16:9 на видеокассете или сигнал 16:9 на входе AV2. Он может передавать сигнал 16:9 по кабелю с 21-контактным разъемом скарт.

- Нажмите кнопку MENU на пульте ДУ.
В результате: на дисплее появится меню программирования.
- При помощи кнопок ▲, ▼ или ◀, ▶ выберите параметр **USER SET (НАСТРОЙКИ ПОЛЬЗОВАТЕЛЯ)**.
- Подтвердите выбор при помощи кнопки OK.
В результате: на дисплее появится меню **USER SET**.
- При помощи кнопок ▲ или ▼ выберите параметр **FORMAT 16:9 (ФОРМАТ 16:9)**.
- При помощи кнопки ▶ выберите **AUTO → ON → OFF (ABTO → ВКЛ → ВЫКЛ)**.

AUTO (ABTO)	Выберите данную настройку, если пользуетесь телевизором с широким экраном. Видеомгнитофон во время воспроизведения и записи автоматически распознает широкоэкранные и обычные телевизионные программы.
ON (ВКЛ)	Видеомгнитофон будет постоянно воспроизводить и записывать в формате широкого экрана 16:9. Выберите данную настройку, если видеомгнитофон не может определить формат телевизионных передач при настройке ABTO.
OFF (ВЫКЛ)	Выберите данную настройку, если не пользуетесь широкоэкранным телевизором.
- По окончании настроек дважды нажмите кнопку MENU, чтобы выйти из меню.



Замедленное воспроизведение кассеты

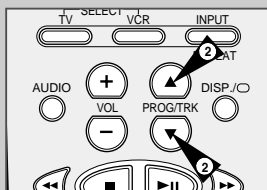

Вы можете осуществлять замедленное воспроизведение кассеты.



В режиме замедленного воспроизведения звуковое сопровождение выключается.

- 1 Нажмите кнопку:
 - ◆ ►► чтобы начать воспроизведение кассеты.
 - ◆ SLOW () (Замедленное воспроизведение) нужное число раз для уменьшения или увеличения скорости замедленного воспроизведения соответственно.
- Чтобы вернуться к воспроизведению с нормальной скоростью, дважды нажмите кнопку ►►.

- 2 При замедленном воспроизведении могут появиться шумы на изображении. Для минимизации этого эффекта воспользуйтесь кнопками PROG/TRK (▲ или ▼) (Программа/Трекинг).



Функция Замедленное воспроизведение выключается примерно через две минуты и включается обычный режим воспроизведения видеомагнитофона, чтобы защитить:

- ◆ Кассету
- ◆ Видеоголовки

Покадровое воспроизведение эпизода

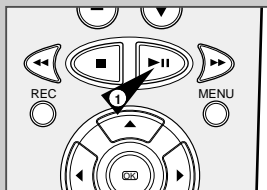

Вы можете:

- ◆ Остановить воспроизведение на определенном кадре (изображении)
- ◆ Воспроизводить изображение кадр за кадром



В режиме покадрового воспроизведения звуковое сопровождение выключается.

- 1 Нажмите кнопку:
 - ◆ ►► чтобы начать воспроизведение кассеты.
 - ◆ ►► чтобы остановить воспроизведение на данном кадре.
 - ◆ F.ADV () для воспроизведения кадр за кадром.
- 2 Чтобы вернуться к нормальному воспроизведению, нажмите кнопку ►►.



Вертикальная стабилизация: Во время покадрового воспроизведения могут наблюдаться искажения. Для минимизации этого эффекта нажмите кнопку V-LOCK () (Вертикальная стабилизация).

Поиск эпизода, быстрая перемотка вперед/назад

Режим поиска эпизода позволяет вам осуществлять быструю перемотку ленты вперед и назад, а также искать нужный вам эпизод на ленте.

- 1 Нажмите кнопку ВОСПРОИЗВЕДЕНИЕ и видеомагнитофон перейдет в режим нормального воспроизведения. В режиме воспроизведения нажмите и отпустите кнопку ►► или ◀◀. Видеомагнитофон перейдет в режим поиска со скоростью в 5 раз больше нормальной.
- 2 Чтобы вернуться в режим нормального воспроизведения, нажмите кнопку ►II.
- 3 Если вы нажмете кнопку ►► или ◀◀ и будете удерживать ее нажатой, видеомагнитофон перейдет в режим поиска со скоростью в 9 раз больше нормальной. Если отпустить кнопку ►►, видеомагнитофон вернется в режим поиска со скоростью в 5 раз больше нормальной. Чтобы вернуться в режим нормального воспроизведения, нажмите кнопку ►II.
- 4 Если вы еще раз нажмете кнопку ►► при нахождении видеомагнитофона в режиме поиска, он перейдет в режим обычной перемотки вперед.
- 5 Аналогичным образом, если вы еще раз нажмете кнопку ◀◀ при нахождении видеомагнитофона в режиме поиска в обратном направлении, он перейдет в режим обычной перемотки назад.
- 6 Если при нахождении видеомагнитофона в режиме перемотки назад (◀◀) или перемотки вперед (►►), вы нажмете кнопку ◀◀или ►►, он перейдет в режим поиска.

Воспроизведение Эпизода на Меняющейся Скорости

Режим SHUTTLE позволяет вам менять скорости перемотки вперед (до девять раз больше нормальной скорости).

Например: В случае если вы хотите анализировать технику некоего спортсмен X-ого одного даидение за другим.

Режим Shuttle наличен :

- ◆ на дистанционное управление

➤ Никакой звук не слышно на меняющейся скорости.

- 1 Нажмите:
 - ◆ ►II чтобы воспроизводить
 - ◆ SHUTTLE (⊖) чтобы воспроизводить вперед
 - ◆ SHUTTLE (⊕) чтобы воспроизводить назад
- 2 Если вы нажмете кнопку SHUTTLE (⊕/⊖) каждый раз, скорость будет меняющаяся, как следующая иллюстрация.

обратное воспроиз- о-ведение X9	обратное воспроиз- о-ведение X5	обратное воспроиз- о-ведение x3	кадр	замедлен- ная съемка X1/10	замедлен- ная съемка X1/5	воспроиз- о-ведение	воспроиз- о-ведение X3	воспроиз- о-ведение X5	воспроиз- о-ведение X9
--	--	--	------	-------------------------------------	------------------------------------	------------------------	------------------------------	------------------------------	------------------------------



Поиск конкретного эпизода



INDEX: ◀ ▶

ИНДЕКС-ПОИСК: ▶▶ +01

Каждый раз, когда вы записываете что-либо на кассету на этом видеомэгнитофоне, в начале записи на ленте автоматически записывается "индексная" метка.

Функция поиска по индексу позволяет вам перемотать кассету вперед или назад до конкретной индексной метки и начать воспроизведение с этой точки. В зависимости от выбранного направления поиска индексные метки нумеруются следующим образом:

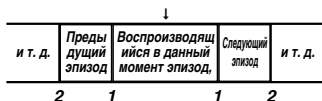

➤ В данном видеомэгнитофоне используется стандартная система индексирования (VISS). Вследствие этого, он распознает любые индексные метки, сделанные другими видеомэгнитофонами, в которых используется такая же система и наоборот.

ПРЕДВАРИТЕЛЬНОЕ СКАНИРОВАНИЕ ЛЕНТЫ

- 1 Для поиска конкретной индексной метки нажимайте кнопку INDEX (Индекс).
- 2 В зависимости от направления, к которому расположен на ленте нужный эпизод, нажмите кнопку ◀◀ или ▶▶.
- 3 При обнаружении индексной метки видеомэгнитофон покажет начало помеченного ей эпизода в течение 5 секунд, после чего начнет поиск следующей индексной метки.
- 4 Если вы хотите начать просмотр ленты с определенной индексной метки, просто нажмите кнопку ▶▶.

Поиск с пропуском индексных меток:

Эта функция позволяет вам быстро перемотать ленту вперед или назад к определенному эпизоду: Например, если вы записали на кассету три различные телепередачи и перемотали ленту на начало, то с помощью этой функции вы можете перейти на начало передачи 2 простыми нажатиями кнопки INDEX (Индекс).

- 1 Нажмите кнопку INDEX, чтобы начать поиск по индексным меткам.
- 2 Нажмите кнопку ◀◀ или ▶▶ два раза. После этого видеомэгнитофон перемотает ленту прямо до того места, с которого начинается передача номер 2.
- 3 Этот поиск по индексным меткам может выполняться вперед (нажимайте кнопку ▶▶) или назад (нажимайте кнопку ◀◀).
- 4 Чтобы отменить поиск по индексным меткам, просто нажмите кнопку ▶▶ или ■.

Автоматическое повторное воспроизведение

Вы можете установить режим повторного воспроизведения, чтобы непрерывно повторять кассету от начала до конца.

- 1 Нажмите кнопку MENU (Меню) на пульте дистанционного управления.
Результат: На экране телевизора появляется меню программирования режимов.
- 2 Нажимайте соответствующие кнопки ▲, ▼ или ◀, ▶, чтобы выбрать пункт меню **EASY OPERATION** (ПРОСТОЕ ПРОГРАМ)
- 3 Нажмите кнопку OK для вывода на экран соответствующего меню.
Результат: На экране появляется меню **EASY OPERATION**.
- 4 Нажимайте соответствующую кнопку ▲ или ▼ до тех пор, пока не выберете пункт меню **REPEAT PLAY** (ПОВТОР ВОСПР).
- 5 **Чтобы...** Нажимайте кнопку ◀ или ▶, пока...
Воспроизводить кассету повторно На экране не появится ON (ВКЛ.)
Не делать повтора кассеты На экране не появится OFF (ВЫКЛ.)
- 6 После завершения дважды нажмите кнопку MENU для выхода из меню.

Повторное воспроизведение фрагмента

Вы можете установить режим повторного воспроизведения фрагмента, чтобы повторять воспроизведение определенного фрагмента на кассете несколько раз.

- 1 Нажмите кнопку MENU (Меню) на пульте дистанционного управления.
Результат: На экране телевизора появляется меню программирования режимов.
- 2 Нажимайте соответствующие кнопки ▲, ▼ или ◀, ▶, чтобы выбрать пункт меню **EASY OPERATION** (ПРОСТОЕ ПРОГРАМ)
- 3 Нажмите кнопку OK для вывода на экран соответствующего меню.
Результат: На экране появляется меню **EASY OPERATION**.
- 4 Нажимайте соответствующую кнопку ▲ или ▼ до тех пор, пока не выберете пункт меню **NO. OF INTERVAL REPEAT** (ВОСПР.С ПАУЗАМИ).
- 5 **Чтобы...** Нажимайте кнопку ◀ или ▶, пока...
Повторно воспроизводить фрагмент На экране не появятся сообщения 5, 10, 15 (повторять 5 раз, 10 раз, 15 раз)
Отменить повторное воспроизведение фрагмента На экране не появится OFF (ВЫКЛ.)
- 6 После завершения настройки дважды нажмите кнопку MENU для выхода из меню.
- 7 Для выбора фрагмента во время воспроизведения нажмите кнопку INPUT/REPEAT в начале нужного фрагмента.
Результат: На экране появляется сообщение "INTERVAL REPEAT SETTING" (УСТАНОВКА ПОВТОРА ФРАГМЕНТА)
Еще раз нажмите кнопку INPUT/REPEAT в конце нужного фрагмента.
Результат: Лента автоматически перематывается на начало фрагмента. На экране появляется сообщение "INTERVAL REPEAT" (ПОВТОР ФРАГМЕНТА).

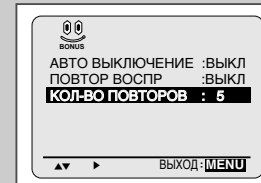
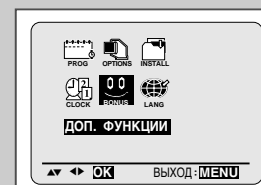
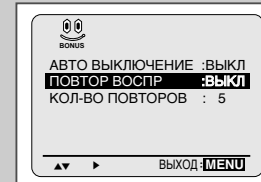
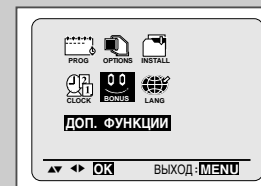

Увеличение времени записи с помощью системы ShowView ★(только SVR-669)

Для предотвращения задержек или превышения времени записи, видеоманитофон оснащен функцией ShowView EXTEND (увеличения времени записи с помощью системы ShowView), позволяющей вам увеличить время записи на величину до 60 минут

➤ Используйте эту функцию, только если управляющие сигналы PDC недоступны или выключены

- 1 Нажмите кнопку MENU (Меню) на пульте дистанционного управления.
Результат: На экране телевизора появляется меню программирования режимов.
- 2 Нажимайте соответствующие кнопки ▲, ▼ или ◀, ▶, чтобы выбрать пункт меню EASY OPERATION (ПРОСТОЕ ПРОГРАМ)
- 3 Нажмите кнопку OK для вывода на экран соответствующего меню.
Результат: На экране появляется меню EASY OPERATION.
- 4 Нажимайте соответствующую кнопку ▲ или ▼ до тех пор, пока не выберете пункт меню SHOWVIEW EXTEND (УДЛ. SHOWVIEW).
- 5 Нажимайте кнопки ◀ или ▶ для установки увеличения времени записи с шагом в 10 минут.
- 6 Последовательно нажимайте кнопки ◀ или ▶ пока на экране не появится сообщение OFF (Выкл.).

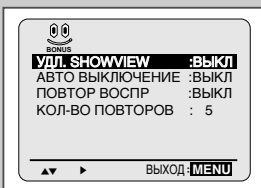
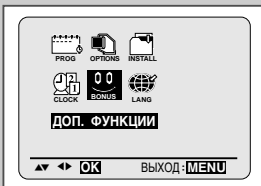

Использование счетчика ленты

Счетчик ленты:

- ◆ Показывает прошедшее время работы в режимах воспроизведения и записи (часы, минуты и секунды)
 - ◆ Устанавливается на ноль, когда кассета загружается в видеоманитофон
 - ◆ Позволяет вам легко найти начало нужного эпизода
- Чтобы обеспечить точное вычисление оставшегося времени, вы должны указать тип используемой кассеты.

- 1 Загрузите кассету в ваш видеоманитофон.
- 2 Чтобы установить счетчик ленты на ноль в начале эпизода:
 - ◆ Дважды нажмите кнопку DISP./○, чтобы вывести на экран показания счетчика.
 - ◆ В тот момент, когда вы хотите установить счетчик на ноль, нажмите кнопку CLR/RST (Удаление/ Сброс).
- 3 Когда вы будете готовы:
 - ◆ Начните воспроизведение или запись
 - ◆ Нажмите кнопку ■
 - ◆ Чтобы быстро перемотать ленту на эпизод, в начале которого счетчик был установлен на ноль, нажмите кнопку ◀◀ (перемотка назад) или ▶▶ (перемотка вперед).

➤ Некоторая информация, относящаяся к работе видеоманитофона, такая, как показания счетчика ленты, может показываться на экране телевизора (если вы не выключили режим вывода информации на экран; см. стр. 17).

Нажмите кнопку DISP./○:

- ◆ Один раз, чтобы на экране показывались текущий режим, номер программы, скорость ленты, дата, время и показания счетчика ленты.
- ◆ Дважды, чтобы показывались только показания счетчика ленты
- ◆ Три раза, чтобы показывалось время, остающееся до конца кассеты
- ◆ Четыре раза, чтобы убрать информацию с экрана телевизора.

Подсоединение кабеля с разъемами RCA к входам аудио/ видеосигнала

Вы можете подсоединить к вашему видеоманитону другое аудио/ видео оборудование с использованием кабелей для аудио/ видеосигнала, если на выбранном оборудовании имеются соответствующие выходные гнезда.

- Примеры:** ◆ Вы желаете сделать копию видеокассеты с помощью второго видеоманитофона (см. стр. 40).
- ◆ Вы хотите воспроизвести на экране телевизора и/или скопировать видеозаписи, сделанные с помощью видеокамеры (см. стр. 40).
 - ◆ Вы желаете перезаписать звук на ранее записанной видеокассете, используя в качестве источника нового звукового сигнала вашу аудио систему (см. стр. 41).

- Вне зависимости от выбранного типа подключения, вы должны обязательно подсоединить коаксиальный кабель, входящий в комплект поставки. В противном случае вы не сможете принимать телевизионные программы при выключенном видеоманитоне.
- ◆ Перед подсоединением кабелей убедитесь в том, что выключено питание и телевизора, и видеоманитофона.

- 1 Соедините один конец кабеля RCA для аудио/видеосигнала с гнездом VIDEO INPUT (Вход видео) на передней панели видеоманитофона.
- 2 Соедините второй конец кабеля RCA для аудио/видеосигнала с соответствующим выходным гнездом на другой системе (видеоманитоне или видеокамере).
- 3 Соедините один конец поставляемого с видеоманитоном кабеля RCA для аудио сигнала с гнездами AUDIO INPUT (Вход аудио) на передней панели видеоманитофона.
 - При подсоединении учитывайте цветовое кодирование разъемов для левого и правого каналов.
- 4 Соедините второй конец кабеля RCA для аудио сигнала с соответствующими выходными гнездами на другой системе (видеоманитоне, видеокамере или Hi-Fi аудио системе).

SVR-669

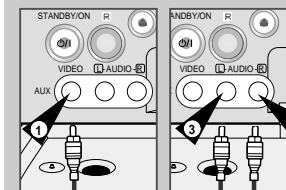

SVR-760/SVR-760B/SVR-760W

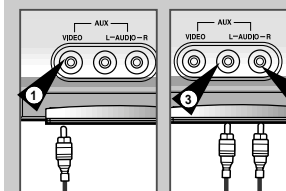

Использование функции “монтаж в режиме продолжения”

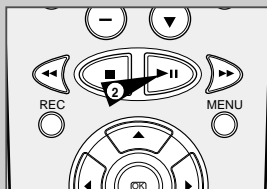

Эта функция позволяет вам начать новую запись с конкретного места кассеты, обеспечивая в то же время очень плавный переход между эпизодами.

- 1 Загрузите в ваш видеомagnetofон кассету, на которой будет осуществляться монтаж.
- 2 Нажмите кнопку **▶▶**, чтобы включить режим воспроизведения.
- 3 Когда вы дойдете до места, с которого хотите начать новую запись, нажмите кнопку **▶▶**.
- 4 Нажимайте кнопку **F.ADV** (Покадровый просмотр) вновь столько раз, сколько вам нужно, чтобы кадр за кадром дойти до точного места начала записи.
- 5 Пока видеомagnetofон находится в режиме “Столп-кадр”, нажмите кнопку **REC** (Запись) и удерживайте ее нажатой в течение некоторого времени для включения функции “монтаж в режиме продолжения”.
Результат: На дисплее мигает символ режима записи.
- 6 Выберите источник, сигнал с которого вы желаете записать, нажав:
 - ◆ Кнопку **PROG/TRK** (▲ или ▼) (Программа/Трекинг) для выбора телевизионного канала
 - ◆ Кнопки **INPUT** (Вход) для выбора в качестве источника сигнала с входа **AV1** или **AUX**.
- 7 Чтобы начать запись, нажмите кнопку **▶▶**.
- 8 Когда вы закончили запись, нажмите кнопку **(Cтoп)**.

Запись с другого видеомagnetofона или видеокамеры

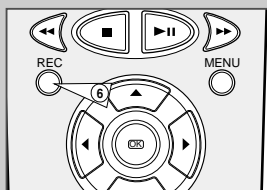
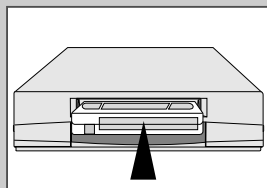

Вы можете скопировать на ваш видеомagnetofон кассету, воспроизводимую на другом источнике видеосигнала, таком как другой видеомagnetofон или видеокамера.

- Копирование купленных видеокассет или их перезапись в любой форме с записью без разрешения соответствующих владельцев авторских прав является нарушением законов об авторских правах.

- 1 Подсоедините видеомagnetofон, с которого будет копироваться кассета, к соответствующим входным гнездам типа **SCART** для аудио/видеосигнала на задней панели вашего видеомagnetofона. Вы также можете использовать кабель **RCA** для аудио и видеосигнала, чтобы подсоединиться к входным гнездам **AUX** на передней панели вашего видеомagnetofона.
- 2 Загрузите кассету без записи в ваш видеомagnetofон.
- 3 Загрузите кассету с записью в другой источник видеосигнала (видеомagnetofон или видеокамеру).
- 4 Нажмите кнопку **INPUT** (Вход) для выбора соответствующего входа на вашем видеомagnetofоне:
 - ◆ **AV1** (Линейный вход 1), если вы подсоединились к входным гнездам на задней панели
 - ◆ **AUX** (Линейный вход 2), если вы подсоединились к гнездам на передней панели
- 5 Начните воспроизведение подлежащей копированию кассеты.
- 6 Удерживайте в нажатом положении кнопку **REC** (Запись) на вашем видеомagnetofоне в течение некоторого времени для начала записи.
- 7 Когда вы закончите запись, нажмите кнопку **(Cтoп)** на **обоих** видеомagnetofонах.

- Если вы хотите просматривать копируемую кассету:
 - ◆ Ваш видеомagnetofон должен быть подключен к телевизору как обычно (более подробные сведения смотрите на стр. 9).

Перезапись звука на ранее записанной кассете

С использованием функции перезаписи звука вы стираете ранее записанное звуковое сопровождение и заменяете его новым звуковым сопровождением от:

- ◆ **Проигрывателя компакт дисков**
- ◆ **Микрофона, подключенного к аудио системе**
- ◆ **Кассетной аудио деки.**

Ограничение:

Перезапись аудио сигнала можно осуществить только на продольной звуковой дорожке (обычной звуковой дорожке).

- 1 Подсоедините аудио кабель с разъемами **RCA** к соответствующему выходу вашей аудио системы (например, проигрывателя компакт дисков или кассетной деки).
- 2 Подсоедините другой конец кабеля **RCA** к гнездам для аудио сигнала (**L, R**) на передней панели вашего видеомagnetofона.
- 3 Загрузите ранее записанную видеокассету, на которой вы хотите заменить звуковое сопровождение и нажмите кнопку **▶▶**, чтобы начать воспроизведение.
- 4 Найдите начало эпизода, звуковое сопровождение для которого вы хотите перезаписать и нажмите кнопку **▶▶** на пульте дистанционного управления.
- 5 Нажмите кнопку **DUB** (Перезапись аудио сигнала).
Результат: Теперь ваш видеомagnetofон находится в режиме паузы перед перезаписью аудио сигнала.
- 6 На аудио системе найдите на компакт диске или аудиокассете точку, с которой вы хотите начать воспроизведение.
Пример: Музыкальное произведение, которое вы хотите записать на видеокассету.
- 7 Когда все готово:
 - ◆ Включите аудио систему в режим воспроизведения
 - ◆ Нажмите кнопку **REC** (Запись) на пульте дистанционного управления.**Результат:** Звуковая дорожка на ранее записанной видеокассете заменяется.

- Новый звуковой сигнал будет записан на обычной звуковой дорожке ленты, а на звуковой дорожке сигнала системы **Hi-Fi** будет оставаться первоначальный звуковой сигнал.

Чтобы услышать первоначальный и новый звуковые сигналы микшированными вместе, нажмите кнопку **AUDIO** (Аудио) на пульте дистанционного управления до тех пор, пока не появится сообщение **MIX** (микшированный сигнал) (см. стр. 33).

R

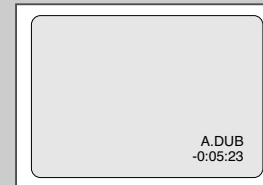
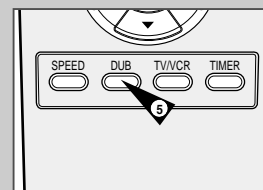
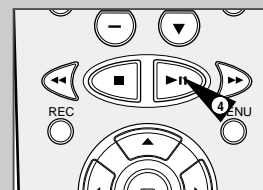
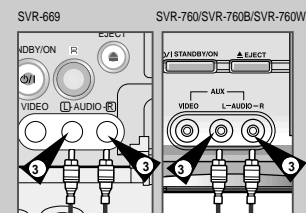
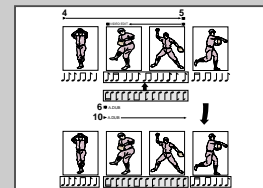

Управление телевизором с использованием кнопок пульта дистанционного управления видеомагнитофона

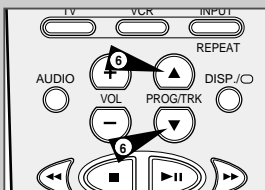
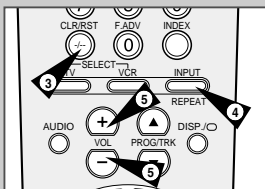
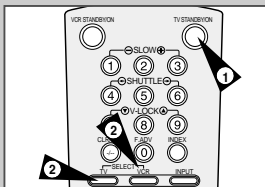

Ваш пульт дистанционного управления видеомагнитофоном может работать с телевизорами фирмы Samsung или телевизорами совместимых марок.

Чтобы определить, совместим ли ваш телевизор с пультом, следуйте нижеприведенным инструкциям.

- 1 Включите телевизор.
- 2 Направьте пульт дистанционного управления на телевизор.
- 3 Удерживайте в нажатом положении кнопку TV (Телевизор) и введите состоящий из двух цифр код, соответствующий марке вашего телевизора, нажатием соответствующих цифровых кнопок.

Марка	Коды	Марка	Коды
SAMSUNG	01-06	PHILIPS	02, 20, 22
AKAI	09, 23	SABA	13, 14, 22 to 24
GRUNDIG	09, 17, 21	SONY	15, 16
LOEWE	02	THOMSON	13, 14, 24
PANASONIC	08, 23 to 27	TOSHIBA	07, 16 to 19, 21

Результат: Если ваш телевизор совместим с пультом дистанционного управления, он выключится. Теперь пульт запрограммирован на управление вашим телевизором.

➤ Если для марки вашего телевизора приведены несколько кодов, пробуйте их по очереди, пока не найдете действующий.

☞ После замены батарей в пульте дистанционного управления вы должны вновь запрограммировать код в соответствии с той же процедурой.

После этого вы можете управлять телевизором, используя следующие кнопки:

Кнопка	Назначение
TV STANDBY/ON ①	Используется для включения и выключения телевизора.
TV или VCR ②	Используются для переключения между режимами управления телевизором и видеомагнитофоном. В режиме VCR (Видеомагнитофон) действуют только кнопки VOL (+ или -) и TV STANDBY/ON.
-/-- ③	Используется для ввода номера программы, состоящего из двух цифр. Например: Для выбора программы 12 нажмите кнопку -/-- и вслед за ней кнопки цифр 1 и 2.
INPUT ④	Используется для выбора внешнего источника сигнала.
VOL + или - ⑤	Используются для регулировки громкости телевизора.
PROG/TRK (▲ или ▼) ⑥	Используется для выбора требуемой программы.
DISP./OK ⑦	Используется для переключения между сигналом от внешнего источника и сигналом от тюнера телевизора.

➤ Не все функции обязательно будут действовать на всех марках телевизоров. Если встретятся проблемы, управляйте телевизором напрямую.

Автоматическое выключение питания

Функция Автоматического выключения питания автоматически выключает ваш видеомагнитофон в случае, если он не принимает никаких сигналов, а вы не нажимаете никаких кнопок в течение установленного времени.

- 1 Нажмите кнопку MENU (Меню) на пульте дистанционного управления.
Результат: На экране телевизора появляется меню программирования режимов.
- 2 Нажимайте соответствующие кнопки ▲, ▼ или ◀, ▶, чтобы выбрать пункт меню **EASY OPERATION** (ПРОСТОЕ ПРОГРАМ)
- 3 Нажмите кнопку OK для вывода на экран соответствующего меню.
Результат: На экране появляется меню **EASY OPERATION**.
- 4 Нажимайте соответствующую кнопку ▲ или ▼ до тех пор, пока не выберете пункт меню **AUTO POWER OFF** (АВТО ВЫКЛЮЧЕНИЕ).
- 5 Нажимайте кнопку ▶ до тех пор, пока не выберете нужный интервал времени до автоматического выключения питания.
OFF (Режим выкл.) → 2HOUR (2 ЧАСА) → 3HOUR (3 ЧАСА)
- 6 После завершения настройки дважды нажмите кнопку MENU для выхода из меню.

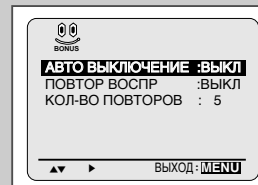
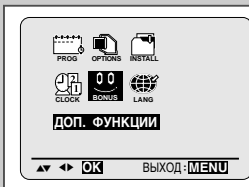

Технические характеристики

Дизайн и технические характеристики могут изменяться без предварительного уведомления.

Формат:	Стандарт VHS PAL
Головки	Видео: 4 вращающиеся головки Сигнал системы Hi-Fi: 2 вращающиеся головки Звуковая/ сигнала управления: 1 неподвижная головка
Принимаемые каналы:	Стирание: 1 стирающая головка на всю ширину ленты VHF-I, VHF-III, UHF
Система телевидения:	Стандарт B/G, D/K
Сигнал яркости	ЧМ азимутальная запись
Система цветного телевидения:	PAL/MESECAM/NT3.58/NT4.43: Прямая запись преобразованной с понижением частоты поднесущей со сдвигом фазы Воспроизведение сигнала NTSC на телевизоре системы PAL
Скорость ленты	Прямая запись с делением частоты поднесущей на 4 (SECAM) SP 23,39 мм/с LP 11,69 мм/с
Время записи/воспроизведения	SP 3 часа (кассета E-180) LP 6 часов (кассета E-180)
Время перемотки	Около 60 секунд в режиме перемотки назад для кассеты E-180
ВИДЕОСИГНАЛ	
Входной	0,5 - 2,0 В п-п; 75 Ом, несимметричный
Выходной	1,0 ± 0,2 В п-п; 75 Ом, несимметричный
Отношение сигнал/шум	Более 43 дБ (SP)
Разрешение по горизонтали	Более 240 линий (SP)
АУДИО СИГНАЛ	
Входной	-8 дБм, 47 кОм несимметричный
Выходной	-8 ± 3 дБм, 1кОм несимметричный
Детонация (взвешенная)	Максимум 0,4% (SP)
Отношение сигнал/шум	Минимум 68 дБ (с фильтром А промежуточной частоты)
Полоса частот	20 Гц - 20 кГц
Источник питания	110-240В-50-60 Гц
Потребляемая мощность	Приблизительно 12 Вт
Рабочая температура	5°C - 40°C
Рабочая влажность	10% - 75%
Масса	2,8 кг (нетто)
Размеры (Ш x В x Г)	360 x 94 x 240 мм (* SVR-669) 430 x 94 x 240 мм (* SVR-760/SVR-760W/SVR-760B)

Проблемы и их устранение

Прежде, чем обращаться в сервисный центр компании SAMSUNG, выполните несколько простых проверок, указанных ниже.

Проблема	Объяснение/решение
Нет электропитания	<ul style="list-style-type: none"> Проверьте, подсоединена ли вилка сетевого шнура к розетке. Нажали ли вы кнопку VCR STANDBY/ON (Готовность/Вкл.)?
Вы не можете загрузить видеокассету	<ul style="list-style-type: none"> Видеокассету можно загрузить, только если ее сторона с окном направлена вверх, а лепесток защиты записи направлен в вашу сторону.
Телевизионная передача не была записана	<ul style="list-style-type: none"> Проверьте подсоединение антенны к видеомагнитофону. Правильно ли вы настроили тюнер видеомагнитофона? Проверьте, цел ли на кассете лепесток защиты записи.
Запись по таймеру не получилась	<ul style="list-style-type: none"> Нажали ли вы кнопку VCR STANDBY/ON для пуска таймера? Еще раз проверьте, правильно ли вы запрограммировали времена начала и окончания записи. Если во время записи по таймеру в сети временно пропадало напряжение, то запись была отменена.
Отсутствует воспроизводимое изображение или оно воспроизводится с искажениями	<ul style="list-style-type: none"> Проверьте, загрузили ли вы в видеомагнитофон кассету с записью, а не чистую кассету.
Вы не можете смотреть обычные телепередачи	<ul style="list-style-type: none"> Проверьте выбор источника сигнала TUNER/EXTERNAL (тюнер/внешний источник сигнала). В качестве источника должен быть выбран TUNER (тюнер). Проверьте соединения между телевизором/видеомагнитофоном и антенной
Шумовые полосы на изображении во время воспроизведения	<ul style="list-style-type: none"> Нажмите кнопки точной регулировки трекинга PRG/TRK (▲ или ▼) для минимизации этого эффекта.
При нажатии кнопки ►II во время воспроизведения, на остановленном изображении видны сильные шумовые полосы	<ul style="list-style-type: none"> В зависимости от состояния ленты, на изображении в режиме "стоп-кадр" могут наблюдаться шумовые полосы. Нажмите кнопки точной регулировки трекинга PRG/TRK (▲ или ▼) для минимизации этого эффекта.
Чистка видеоголовок	<ul style="list-style-type: none"> Если наблюдается плохое качество изображения при воспроизведении нескольких кассет, возможно требуется почистить видеоголовки. Эта проблема возникает не очень часто, и если она не возникла, вы не должны чистить видеоголовки. При чистке видеоголовок прочтите все инструкции, прилагаемые к кассете для чистки головок. Неправильная чистка головок может привести к их неустраняемому повреждению
Если при настройке вашего телевизора на тест-сигнал от видеомагнитофона ваш телевизор не может найти тест-сигнал или на найденном изображении тест-сигнала видны помехи, это может быть происходить из-за того, что на выходной канал видеомагнитофона воздействует сигнал телевизионной станции, работающей в вашем регионе на этом же канале. Чтобы устранить это, вам требуется изменить выходной канал видеомагнитофона следующим образом.	<ol style="list-style-type: none"> Отсоедините разъем антенны от гнезда на задней панели видеомагнитофона, маркированного символом антенны. Выполните инструкции, содержащиеся в разделе "Настройка телевизора на сигнал от вашего видеомагнитофона" (см. стр. 15). Выполните инструкции, содержащиеся в разделе "Установка канала для выходного сигнала видеомагнитофона" (см. стр. 18) и переместите номер канала на несколько номеров вниз от исходного положения (например, с 36 на 33). Вновь подсоедините антенну к гнезду на задней панели видеомагнитофона, маркированному символом антенны. Вновь настройте телевизор на сигнал от видеомагнитофона, выполнив инструкции, содержащиеся в разделе "Настройка телевизора на сигнал от вашего видеомагнитофона" (см. стр. 15). Если проблема все еще не устранена, повторите операции 1-5 и переместитесь еще на несколько каналов от исходного положения.

Если вы не в состоянии устранить проблему после прочтения вышеуказанных инструкций, запишите на листе бумаги:

- ◆ Номер модели и заводской номер, указанные на задней панели вашего видеомагнитофона.
- ◆ Гарантийную информацию
- ◆ Четкое описание проблемы

Затем обратитесь в ближайший сервисный центр компании SAMSUNG.

Таблица телевизионных частот (система В/Г-Д/К)

002-012: МВ стандарта МККР
 013-020: Италия
 021-069: ДМВ стандарта МККР
 071-075: Кабельные МККР
 201-241: Кабельные стандарта МККР

244-250: Марокко
 251-255: Бельгия

DISP	CH	Band	Fp	STD	DISP	CH	Band	Fp	STD	DISP	CH	Band	Fp	STD
002	E02	V-L	48.25	CCIR	060	E60	UHF	783.25	CCIR	151	01	V-L	43.25	Angola
003	E03	V-L	55.25	CCIR	061	E61	UHF	791.25	CCIR	152	02	V-L	52.25	Angola
004	E04	V-L	62.25	CCIR	062	E62	UHF	799.25	CCIR	153	03	V-L	60.25	Angola
005	E05	V-H	175.25	CCIR	063	E63	UHF	807.25	CCIR	154	04	V-H	175.25	S/Afri
006	E06	V-H	182.25	CCIR	064	E64	UHF	815.25	CCIR	155	05	V-H	183.25	S/Afri
007	E07	V-H	189.25	CCIR	065	E65	UHF	823.25	CCIR	156	06	V-H	191.25	S/Afri
008	E08	V-H	196.25	CCIR	066	E66	UHF	831.25	CCIR	157	07	V-H	199.25	S/Afri
009	E09	V-H	203.25	CCIR	067	E67	UHF	839.25	CCIR	158	08	V-H	207.25	S/Afri
010	E10	V-H	210.25	CCIR	068	E68	UHF	847.25	CCIR	159	09	V-H	215.25	S/Afri
011	E11	V-H	217.25	CCIR	069	E69	UHF	855.25	CCIR	160	10	V-H	223.25	S/Afri
012	E12	V-H	224.25	CCIR	071	X	V-L	69.25	CCIR	161	11	V-H	231.25	S/Afri
013	A	V-L	53.75	Italy	072	Y	V-L	76.25	CCIR	162	13	V-H	247.45	S/Afri
014	B	V-L	62.25	Italy	073	Z	V-L	83.25	CCIR	201	R1	V-L	49.75	OIRT
015	C	V-L	82.25	Italy	074	Z+1	V-L	90.25	CCIR	202	R2	V-L	59.25	OIRT
016	D	V-H	175.25	Italy	075	Z+2	V-L	97.25	CCIR	203	R3	V-L	77.25	OIRT
017	E	V-H	183.25	Italy	101	S01	V-L	105.25	CCIR	204	R4	V-L	85.25	OIRT
018	F	V-H	192.25	Italy	102	S02	V-L	112.25	CCIR	205	R5	V-L	93.25	OIRT
019	G	V-H	201.25	Italy	103	S03	V-L	119.25	CCIR	206	R6	V-H	175.25	OIRT
020	H	V-H	210.25	Italy	104	S04	V-L	126.25	CCIR	207	R7	V-H	183.25	OIRT
021	E21	UHF	471.25	CCIR	105	S05	V-L	133.25	CCIR	208	R8	V-H	191.25	OIRT
022	E22	UHF	479.25	CCIR	106	S06	V-L	140.25	CCIR	209	R9	V-H	199.25	OIRT
023	E23	UHF	487.25	CCIR	107	S07	V-H	147.25	CCIR	210	R10	V-H	207.25	OIRT
024	E24	UHF	495.25	CCIR	108	S08	V-H	154.25	CCIR	211	R11	V-H	215.25	OIRT
025	E25	UHF	503.25	CCIR	109	S09	V-H	161.25	CCIR	212	R12	V-H	223.25	OIRT
026	E26	UHF	511.25	CCIR	110	S10	V-H	168.25	CCIR	244	M4	V-H	163.25	Morocco
027	E27	UHF	519.25	CCIR	111	S11	V-H	175.25	CCIR	245	M5	V-H	171.25	Morocco
028	E28	UHF	527.25	CCIR	112	S12	V-H	182.25	CCIR	246	M6	V-H	179.25	Morocco
029	E29	UHF	535.25	CCIR	113	S13	V-H	189.25	CCIR	247	M7	V-H	187.25	Morocco
030	E30	UHF	543.25	CCIR	114	S14	V-H	196.25	CCIR	248	M8	V-H	195.25	Morocco
031	E31	UHF	551.25	CCIR	115	S15	V-H	203.25	CCIR	249	M9	V-H	203.25	Morocco
032	E32	UHF	559.25	CCIR	116	S16	V-H	210.25	CCIR	250	M10	V-H	211.25	Morocco
033	E33	UHF	567.25	CCIR	117	S17	V-H	217.25	CCIR	251	U1	V-H	226.25	Belgium
034	E34	UHF	575.25	CCIR	118	S18	V-H	224.25	CCIR	252	U2	V-H	234.25	Belgium
035	E35	UHF	583.25	CCIR	119	S19	V-H	231.25	CCIR	253	U3	V-H	242.25	Belgium
036	E36	UHF	591.25	CCIR	120	S20	V-H	238.25	CCIR	254	U4	V-H	250.25	Belgium
037	E37	UHF	599.25	CCIR	121	S21	V-H	245.25	CCIR	255	U5	V-H	258.25	Belgium
038	E38	UHF	607.25	CCIR	122	S22	V-H	252.25	CCIR					
039	E39	UHF	615.25	CCIR	123	S23	V-H	259.25	CCIR					
040	E40	UHF	623.25	CCIR	124	S24	V-H	266.25	CCIR					
041	E41	UHF	631.25	CCIR	125	S25	V-H	273.25	CCIR					
042	E42	UHF	639.25	CCIR	126	S26	V-H	280.25	CCIR					
043	E43	UHF	647.25	CCIR	127	S27	V-H	287.25	CCIR					
044	E44	UHF	655.25	CCIR	128	S28	V-H	294.25	CCIR					
045	E45	UHF	663.25	CCIR	129	S29	V-H	301.25	CCIR					
046	E46	UHF	671.25	CCIR	130	S30	V-H	308.25	CCIR					
047	E47	UHF	679.25	CCIR	131	S31	V-H	315.25	CCIR					
048	E48	UHF	687.25	CCIR	132	S32	V-H	322.25	CCIR					
049	E49	UHF	695.25	CCIR	133	S33	V-H	329.25	CCIR					
050	E50	UHF	703.25	CCIR	134	S34	V-H	336.25	CCIR					
051	E51	UHF	711.25	CCIR	135	S35	V-H	343.25	CCIR					
052	E52	UHF	719.25	CCIR	136	S36	V-H	350.25	CCIR					
053	E53	UHF	727.25	CCIR	137	S37	UHF	431.25	CCIR					
054	E54	UHF	735.25	CCIR	138	S38	UHF	439.25	CCIR					
055	E55	UHF	743.25	CCIR	139	S39	UHF	447.25	CCIR					
056	E56	UHF	751.25	CCIR	140	S40	UHF	455.25	CCIR					
057	E57	UHF	759.25	CCIR	141	S41	UHF	463.25	CCIR					
058	E58	UHF	767.25	CCIR	142	1A	V-L	42.25	Indonesia					
059	E59	UHF	775.25	CCIR	143	01	V-L	45.25	Nez					



ELECTRONICS

Юридический адрес изготовителя: Самсунг Электроникс Ко., Лтд
 Самсунг Мэйн Билдинг. 250-2 Га Тэпанг-Ро, Чунг-Гу, Сеул, Корея



АЯ46

Подлежит использованию по назначению
 в нормальных условиях
 Рекомендуемый период : 7 лет

Отпечатано в Корее
 AC68-02009A