

Panasonic

Video Cassette Recorder Line Recording

Model No.

NV-SJ50EU

Operating Instructions

Instrukcja obsługi

Návod k obsluze

Használati utasítások

Инструкция по эксплуатации

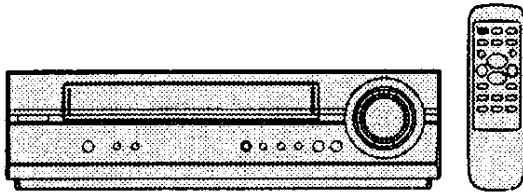

Contents

| | |
|---|----|
| Precautions | 3 |
| Connections | 4 |
| Tuning the TV to your VCR (Line Recording) | 4 |
| Menu Setting | 5 |
| Playback | 6 |
| Play-Off Timer | 8 |
| Recording and Editing | 9 |
| Other Functions | 12 |
| Before Requesting Service | 14 |
| Specifications | 15 |

VHS
PAL NTSC

SUPER DRIVE

Before attempting to connect, operate or adjust this product, please read these instructions completely.

Содержание

| | |
|--|----|
| Меры предосторожности | 67 |
| Подключение | 68 |
| Настройка телевизора на видеомаягнитофон (линейной записи) | 68 |
| Настройка меню | 69 |
| Воспроизведение | 70 |
| Таймер выключения | 72 |
| Запись и редактирование | 73 |
| Другие функции | 76 |
| Прежде, чем обратиться за помощью | 78 |
| Технические характеристики | 79 |

Так как данный аппарат нагревается во время работы, его следует использовать в хорошо проветриваемом помещении; не устанавливайте аппарат в закрытом пространстве, например, книжном шкафу.

ПРЕДУПРЕЖДЕНИЕ:

Для того, чтобы уменьшить риск поражения электрическим током или повреждения аппарата, не допускайте попадания аппарата под дождь или проникновения в него влаги, капель, брызг. Избегайте расположения на аппарате предметов, наполненных водой, например, ваз.

ВНИМАНИЕ

Обращаем ваше внимание на тот факт, что запись с готовых кассет, дисков или иных опубликованных или транслируемых материалов может являться нарушением законов об авторском праве.

О системе цветности

Этот аппарат предназначен для воспроизведения программ, записанных в системе цветности PAL (B/G и D/K) и SECAM (B/G и D/K).

- Кассеты, записанные во французской системе цветности SECAM, данный аппарат может воспроизводить, но изображение будет черно-белым.

МЕРЫ ПРЕДОСТОРОЖНОСТИ

НЕ ОТКРЫВАЙТЕ КОРПУС.

Во избежание удара электрическим током не открывайте корпус. Внутри аппарата нет деталей, требующих обслуживания.

Предоставьте обслуживание квалифицированному персоналу.

Долговечная система головок

Долговечная система головок рассчитана приблизительно на 8.000 часов записи/воспроизведения высокого качества.

Разработанный недавно цилиндр головки с более узкими окнами головки и сужающейся формой эффективно защищает головки от пыли и предотвращает засорение головок. Кроме того, очиститель головок "Alumina" еще больше увеличивает эффективность очистки.

- Проверено на заводских испытаниях с видеокассетами Panasonic. Реальный срок службы головки может варьироваться в зависимости от условий эксплуатации, типа ленты, температуры, влажности и т.д.

Инфракрасный пульт дистанционного управления

Источник питания для пульта дистанционного управления

Питание пульта дистанционного управления обеспечивается двумя батарейками стандарта UM3 или R6. Срок службы батареек - примерно один год, но зависит от частоты использования.

Меры предосторожности при замене батареек

- Вставьте новые батарейки, соблюдая полярность (+ и -).
- Не подвергайте батарейки нагреву - это может привести к внутреннему короткому замыканию.
- Если вы не собираетесь пользоваться пультом дистанционного управления в течение долгого времени, извлеките батарейки и храните их в сухом, прохладном месте.
- Севшие батарейки следует сразу извлечь и утилизировать.
- Не используйте вместе старую и новую батарейки или щелочную и марганцевую.
- Не используйте перезаряжаемые батарейки.

Как снять крышку

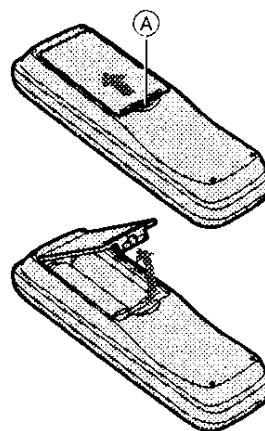

1 Нажимая на углубление (A) в направлении, указанном стрелкой...

2 Поднимите крышку.

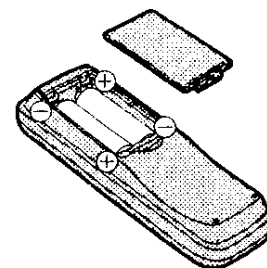

Установка батареек

Установленный производителем в порядке п.2 ст.5 Федерального закона РФ "О защите прав потребителей" срок службы данного изделия равен 7 годам с даты производства при условии, что изделие используется в строгом соответствии с настоящей инструкцией по эксплуатации и применимыми техническими стандартами.

Меры предосторожности

Перед использованием видеомagniтофона (линейной записи) ознакомьтесь с данными мерами предосторожности.

Избегайте:

- влаги и пыли.
- перегревания, например, под прямыми солнечными лучами.
- магнитов или электромагнитных предметов.
- прикосновения к внутренним частям видеомagniтофона (линейной записи).
- попадания воды или другой жидкости.
- молнии. Отключайте штекер антенны от видеомagniтофона (линейной записи) во время грозы.
- расположения на видеомagniтофоне (линейной записи) тяжелых предметов.
- подключения и прикосновения к аппарату мокрыми руками.
- применения сотового телефона вблизи видеомagniтофона (линейной записи) – это может вызвать искажения изображения и звука.

Всегда:

- вытирайте видеомagniтофон (линейной записи) чистой сухой тканью,
- устанавливайте видеомagniтофон (линейной записи) в горизонтальное положение,
- включайте видеомagniтофон (линейной записи), телевизор и другую аппаратуру только тогда, когда закончите все подключения.

В следующих случаях возможно образование конденсата:

- Видеомagniтофон (линейной записи) внесли с холода в теплое помещение.
- Видеомagniтофон (линейной записи) быстро перенесли из прохладного места, например, комнаты или автомобиля с кондиционером, в жаркое и влажное.

Примечание:

- В любом из перечисленных выше случаев не включайте видеомagniтофон (линейной записи) по меньшей мере в течение одного часа. Этот видеомagniтофон не оборудован датчиком влаги.

Загрязнение видеоголовок

Загрязнение видеоголовок приводит к нечеткости записи или воспроизведения. (См. иллюстрации ниже.)



Нормальное изображение



Небольшое загрязнение

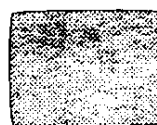

Сильное загрязнение

В этом случае очистите видеоголовки с помощью имеющейся в продаже чистящей кассеты.

Если после очистки проблема не устраняется, обратитесь за помощью к квалифицированному сервисному персоналу.

Подключение

А: Простое подключение

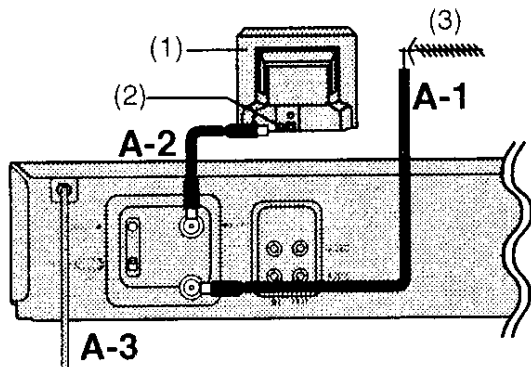

- (1) Телевизор (в комплект не входит)
- (2) Гнездо антенны
- (3) Антенна (в комплект не входит)

В: Подключение к телевизору с помощью разъемов аудио/видео

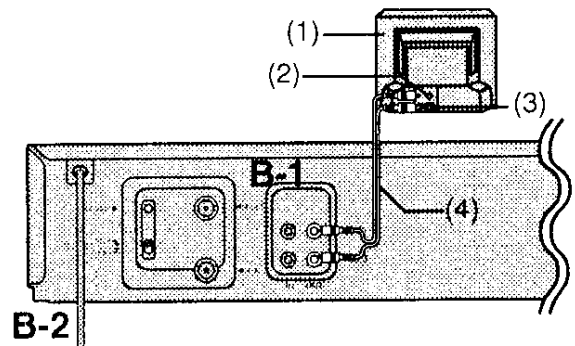

- (1) Телевизор (в комплект не входит)
- (2) ВИДЕОВХОД
- (3) АУДИОВХОД
- (4) Аудио-видео кабель (в комплект не входит)

Настройка телевизора на видеомаягнитофон (линейной записи)

Видеоизображение можно просматривать на экране так же, как просматриваются телевизионные передачи.

Если видеомаягнитофон (линейной записи) подключен к телевизору через гнезда входов аудио/видео, то следующую процедуру выполнять не нужно.

Действия

- 1 Включите телевизор и видеомаягнитофон (линейной записи).

POWER 

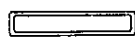

- 2 Вставьте записанную видеокассету.
 - О запуске воспроизведения см. стр. 70.



- 3 Выберите телеканал, на котором видно воспроизводимое изображение.
 - Дмв канал E38



- 4 Остановите воспроизведение.

■ STOP



Воспроизводимое изображение передается по каналу E38 широкоэвещательного диапазона. Если на видеоканале заметны помехи широкоэвещательного канала, с помощью регулятора [CH ADJ.] можно настроиться на свободный канал. При этом, если вы повернете регулятор [CH ADJ.], то потребуется перенастроить телевизор на изображение воспроизведения, выполнив действия 2–4.

ВЫБОР RF

[RF SELECT] служит для выбора системы цветности подключаемого телевизора.

B.G.H: PAL B.G.H./SECAM B.G.

D.K.K1: PAL D/SECAM D.K.K1

Кнопка включения POWER

Кнопка служит для переключения видеомаягнитофона (линейной записи) из включенного состояния в режим ожидания и наоборот. В режиме ожидания видеомаягнитофон (линейной записи) остается подключенным к сети питания. Когда видеомаягнитофон (линейной записи) выключен, (на передней панели) горит индикатор [STANDBY]. Когда видеомаягнитофон (линейной записи) включен, (на передней панели) горит индикатор [120].

Настройка меню

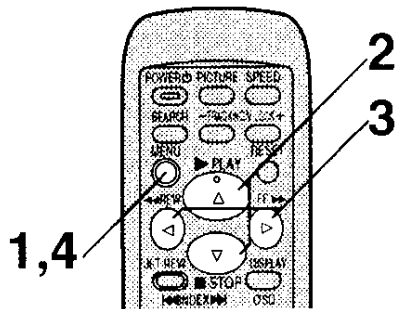

ЯЗЫК

- 1 Нажмите кнопку [MENU].
- 2 Выберите [Язык].
- 3 Выберите один из двух показанных языков: английский или русский.
- 4 Нажмите кнопку [MENU], чтобы убрать экранное меню.

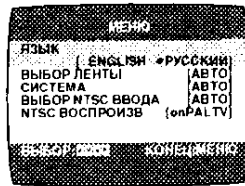

ВЫБОР ЛЕНТЫ

Выберите соответствующую длину ленты видеокассеты, чтобы отобразить приблизительное оставшееся время.

- 1 Нажмите кнопку [MENU].
- 2 Выберите [ВЫБОР ЛЕНТЫ].
- 3 Выберите видеокассету с соответствующей продолжительностью.

[ABTO]:

Видеомагнитофон автоматически распознает ленты E30, -60, -90, -120, -150, -180 и -240.

[E195]:

для ленты E195

[E260]:

для ленты E260

[E300]:

для ленты E300

- Оставшееся на ленте время на некоторых кассетах может отображаться неверно.

- 4 Нажмите кнопку [MENU], чтобы убрать экранное меню.

СИСТЕМА

- 1 Нажмите кнопку [MENU].
- 2 Выберите [СИСТЕМА].
- 3 Выберите [ABTO], [PAL], [MESECAM], [NTSC] или [Ч/Б].

[ABTO]:

обеспечивает автоматическое определение сигналов PAL, MESECAM или NTSC. Это обычное значение настройки. Если при установке [ABTO] изображение черно-белое, переключитесь на [PAL], [MESECAM] или [NTSC].

[PAL]:

используйте при записи или воспроизведении системы PAL.

[MESECAM]:

используйте при записи или воспроизведении системы MESECAM.

[NTSC]:

используйте при записи или воспроизведении системы NTSC.

[Ч/Б]:

используйте при записи или воспроизведении в черно-белом режиме.

- 4 Нажмите кнопку [MENU], чтобы убрать экранное меню.

ВЫБОР NTSC ВВОДА

- 1 Нажмите кнопку [MENU].
- 2 Выберите [ВЫБОР NTSC ВВОДА].
- 3 Выберите [ABTO], [4.43] или [3.58].

[ABTO]:

обеспечивает автоматическое определение сигналов NTSC 4.43 или 3.58.

[4.43]:

используйте при записи сигналов NTSC 4.43.

[3.58]:

используйте при записи сигналов NTSC 3.58.

- 4 Нажмите кнопку [MENU], чтобы убрать экранное меню.

NTSC ВОСПРОИЗВ

- 1 Нажмите кнопку [MENU].
- 2 Выберите [NTSC ВОСПРОИЗВ].
- 3 Выберите [on PAL TV], [4.43] или [3.58].

[on PAL TV]:

используйте при воспроизведении ленты, записанной в системе NTSC, на телевизоре PAL.

[4.43]:

используйте при воспроизведении ленты, записанной в системе NTSC в режиме 4.43.

[3.58]:

используйте при воспроизведении ленты, записанной в системе NTSC в режиме 3.58.

- 4 Нажмите кнопку [MENU], чтобы убрать экранное меню.

Воспроизведение

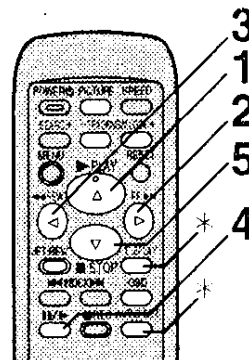
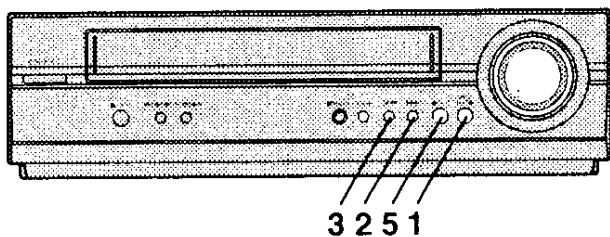

* Без функций

Подготовка

Вставьте записанную видеокассету.

Действия

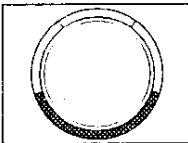
- 1** Запустите воспроизведение изображения, нажав кнопку [PLAY].
- 
- При воспроизведении ленты, записанной в режиме LP или NTSC EP горит индикатор [LP (EP)].
 - При воспроизведении ленты, записанной в режиме PAL EP индикатор [LP (EP)] мигает.

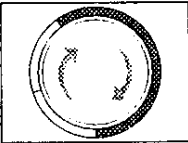
- 2** Для перемотки вперед нажмите [FF].
(Ознакомительный просмотр)
- 
- Для возврата к нормальному воспроизведению нажмите [PLAY].

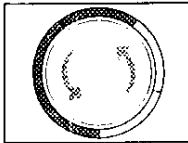
- 3** Для перемотки назад нажмите [REW]. (Просмотр назад)
- 
- Для возврата к нормальному воспроизведению нажмите [PLAY].

- 4** Для отображения стоп-кадра нажмите [PAUSE/SLOW].
(Изображение может быть нецветным.)
- 
- Для замедленного воспроизведения удерживайте в течение 2 секунд нажатой кнопку [PAUSE/SLOW].
Индикатор медленно вращается.
 - Для возврата к нормальному воспроизведению нажмите [PLAY].
- 

- 5** Чтобы остановить воспроизведение, нажмите кнопку [STOP].

Совет:

- Для быстрой перемотки: Нажмите кнопку [FF].
- Для перемотки назад: Нажмите кнопку [REW].
- Функция ознакомительного просмотра вперед или назад работает, если вы оставите кнопки [FF] или [REW] нажатыми при выполнении 2 или 3 действия, режим обычного воспроизведения включается при отпускании кнопки.

Ускоренный просмотр вперед или назад (БЫСТРЫЙ ПОИСК)

Во время воспроизведения дважды нажмите кнопку [FF] или [REW].

Для увеличения скорости перемотки назад (ускоренная перемотка)

нажмите кнопку [JET REW].

На телеэкране появится индикатор [J : REW].
(Если кнопка [OSD] не нажата, [J : REW] на экране не показывается. См. стр.77.)

- В зависимости от типа кассеты или условий работы скорость перемотки может несколько отличаться.
- Когда лента перемотана на начало, счетчик ленты сбрасывается на значение [0:00.00].

Выталкивание кассеты с пульта дистанционного управления

Удерживайте нажатой кнопку [STOP] не менее 3 секунд.

Многократное воспроизведение фрагмента записи

Удерживайте нажатой кнопку [PLAY] на пульте дистанционного управления не менее 5 секунд.

На телеэкране появится индикатор [R ►]. (Если кнопка [OSD] не нажата, [R ►] не будет изображено на экране телевизора. См. стр.77.)

- Нажмите [STOP] для выхода из режима многократного воспроизведения.

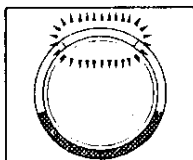

Воспроизведение NTSC на телевизоре PAL

Кассеты, записанные в системе NTSC, могут воспроизводиться этим видеомэгнитофоном (линейной записи) на телевизоре системы PAL.

- Установите [NTSC ВОСПРОИЗВ] на [on PAL TV]. (См. стр.69.)

Автоматические функции

Автоматическое включение

При вставке видеокассеты видеомэгнитофон (линейной записи) включается автоматически.

Автоматическое воспроизведение

При вставке видеокассеты без целой шторки защиты от записи видеомэгнитофон (линейной записи) автоматически начинает воспроизведение.

Автоматическая перемотка назад

Когда лента достигает конца при записи или воспроизведении, она автоматически перематывается в начало. В режиме OTR или ускоренной перемотки эта функция не работает.

Запуск воспроизведения, когда видеомэгнитофон выключен

Когда видеомэгнитофон (линейной записи) выключен, вставленную видеокассету можно воспроизвести, нажав кнопку [PLAY].

Автоматическое отключение и выталкивание кассеты

Когда видеомэгнитофон (линейной записи) выключен, вставленная видеокассета выталкивается нажатием кнопки [EJECT]. Видеомэгнитофон (линейной записи) вытолкнет видеокассету и опять автоматически отключится.

Примечания:

- В любом режиме воспроизведения, кроме нормального, изображение может иметь полосы помех, становиться черно-белым, или же цвет может быть нестабильным. Это, однако, не является неисправностью.
- В зависимости от типа используемого телевизора воспроизводимое изображение может смещаться вверх или вниз в особых режимах воспроизведения (ускоренный просмотр вперед/назад, стоп-кадр, замедленный просмотр). Это, однако, не является неисправностью.
- Ознакомительный просмотр вперед или назад автоматически прекращается через 10 минут, стоп-кадр – через 5 минут, замедленное воспроизведение – через 10 минут.
- При воспроизведении кассеты, записанной на другом мэгнитофоне (линейной записи) в режиме LP или EP, может потребоваться подстройка управления трекингом. В некоторых случаях качество изображения все равно может оставаться низким.
- При воспроизведении ленты, записанной в режиме LP или EP, изображение может быть черно-белым. Это, однако, не является неисправностью.
- При воспроизведении ленты, записанной в режиме EP, изображение и звук могут быть нестабильными. Это, однако, не является неисправностью.

Трекинг/стабильность по вертикали

Ручная регулировка трекинга

Кнопки + и – на пульте дистанционного управления служат для регулировки трекинга. Например, вертикальные полосы помех во время обычного воспроизведения лучше устраняются вручную, нежели автоматически цифровым управлением трекинга. Чтобы восстановить автоматическое цифровое управление трекингом, нажмите обе кнопки одновременно.

Регулировка медленного трекинга

Если во время стоп-кадра или замедленного воспроизведения появляются полосы помех, переключитесь на замедленное воспроизведение и добейтесь с помощью нажатия кнопки + или – уменьшения полос помех.

Регулировка стабильности по вертикали

Чтобы уменьшить колебание при отображении стоп-кадра, воспользуйтесь кнопками + и –.

Настройка изображения при воспроизведении (режим изображения)

Эта функция служит для воспроизведения оптимального видеоизображения различных видов кассет и записей.

Нажмите [PICTURE] и выберите желаемый режим изображения.

Пример:

[STANDARD]:

Нормальное изображение. Для записанных ТВ программ.

[DYNAMIC]:

Чистое и чёткое изображение. Для изображений природы и спортивных передач.

[SOFT]:

Мягкое изображение. Для неконтрастной плёнки из пункта проката.

[CARTOON]:

Чувствительное изображение. Для мультипликационных фильмов.

- Одно нажатие кнопки [PICTURE] вызывает экранное меню; после этого повторное нажатие изменяет выбор в следующем порядке:

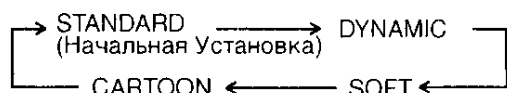

Таймер ВЫКЛЮЧЕНИЯ

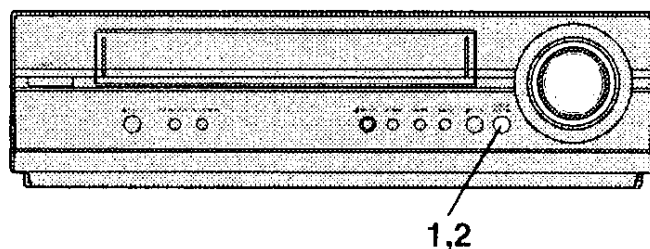

Если вы смотрите кассету и хотите, чтобы воспроизведение прекратилось автоматически, установите длительность воспроизведения до 240 минут с помощью кнопки [PLAY/OFF].

Подготовка

Вставьте записанную видеокассету.

Действия

- 1 Во время воспроизведения на аппарате придержите нажатой кнопку [PLAY/OFF] более 2 секунд, чтобы перевести аппарат в режим таймера выключения.
- 2 На аппарате несколько раз нажмите кнопку [PLAY/OFF], чтобы выбрать нужную длительность воспроизведения.
 - При нажатии кнопки мигают индикаторы выбранной длительности воспроизведения.
 - При каждом нажатии кнопки мигающие индикаторы меняются в следующей последовательности: 30 (мин.) → 60 (мин.) → 120 (мин.) → 180 (мин.) → 240 (мин.) → мигание отсутствует (режим обычного воспроизведения)
 - Видеомагнитофон (линейной записи) выключится автоматически по истечении времени таймера выключения. Чтобы снова включить видеомагнитофон (линейной записи), нажмите [POWER].

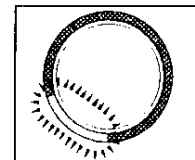

Примечания:

- Когда лента достигает конца во время работы таймера выключения, она автоматически перематывается в начало, и аппарат отключается.
- Чтобы остановить воспроизведение до окончания заданного времени, нажмите [STOP] или [POWER].

Запись и редактирование

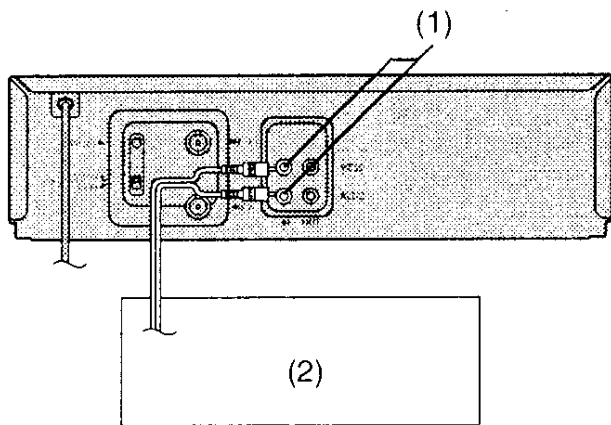
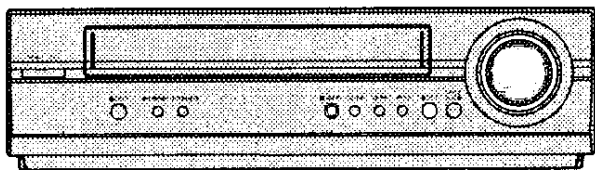

- (1) ВИДЕО/АУДИО ВХОД
- (2) Другой видеомаягнитофон или видеокамера

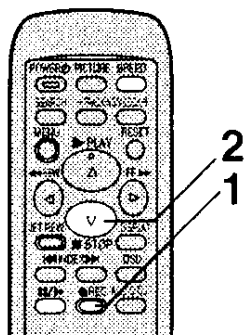

Запись

Подготовка

- Подключите видеокамеру или другой видеомаягнитофон к своему видеомаягнитофону (линейной записи), как показано на рисунке.
- Вставьте видеокассету с целой шторкой защиты от записи.
- Установите [СИСТЕМА]. (См. стр.69.)

Действия

- 1 Чтобы начать запись, нажмите кнопку [REC].

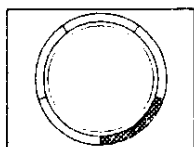

- 2 Чтобы остановить запись, нажмите кнопку [STOP].

Приостановка записи

Нажмите кнопку [PAUSE/SLOW] во время записи.

Чтобы возобновить запись, нажмите ее еще раз.

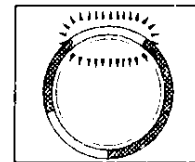

Выбор желаемой скорости ленты

Перед записью нажмите кнопку [SPEED].

Множественное нажатие этой кнопки изменяет скорость ленты в следующем порядке:

PAL: SP → LP → EP → SP

NTSC: SP → EP → SP

Режим EP означает сверхдлгое записывание (SLP).

- Когда выбран режим LP или NTSC EP, горит индикатор [LP (EP)].
- Когда выбран режим PAL EP, индикатор [LP (EP)] мигает.

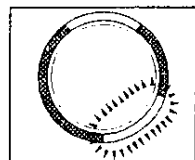

Примечания:

- Режим паузы записи выключается автоматически через 5 минут.
- Через входное ВЧ гнездо запись невозможна, так как данный видеомаягнитофон (линейной записи) не оборудован телевизионным тюнером.
- При воспроизведении кассеты, записанной в режиме LP или EP, возможно искажение изображения и звука. Это, однако, не является неисправностью.
- Лента, записанная на этом видеомаягнитофоне (линейной записи) в режиме EP, не может воспроизводиться на другом видеомаягнитофоне, не имеющем функции режима EP.

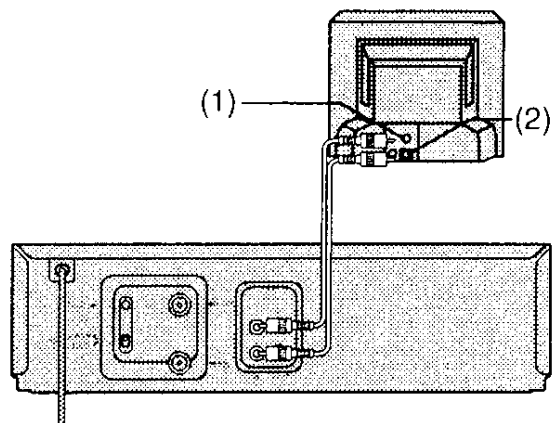
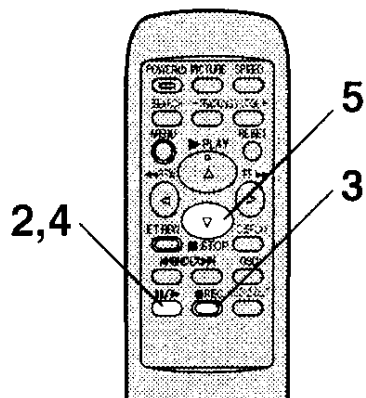

(1) ВИДЕОВЫХОД
(2) АУДИОВЫХОД

Редактирование

На одну кассету можно последовательно записать различные сюжеты из других источников.

Подготовка

- Подключите видеокамеру или другой видеомagniтофон к своему видеомagniтофону (линейной записи), как показано на стр.73.
- Вставьте видеокассету с целой шторкой защиты от записи.
- Установите [СИСТЕМА]. (См. стр.69.)

Действия

- 1 Найдите конец предыдущей записи.
- 2 В конце нажмите кнопку [PAUSE/SLOW].
- 3 Включите новую запись, нажав кнопку [REC].
- 4 Чтобы начать запись, еще раз нажмите кнопку [PAUSE/SLOW].
- 5 Чтобы остановить запись, нажмите кнопку [STOP].

Запись телепередачи

Телепередачи можно записывать, подключив видеомagniтофон (линейной записи) к телевизору через гнезда аудио/видео выходов.

Подготовка

Подключите видеомagniтофон (линейной записи) к телевизору, как показано на рисунке

Действия

- 1 Включите телевизор и видеомagniтофон (линейной записи).
- 2 Вставьте видеокассету с целой шторкой защиты от записи.
- 3 Выберите телеканал, с которого нужно сделать запись.
- 4 Чтобы начать запись, нажмите кнопку [REC].
- 5 Чтобы остановить запись, нажмите кнопку [STOP].

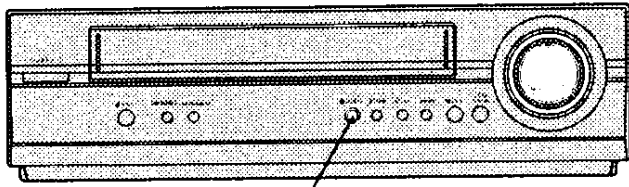

1,2

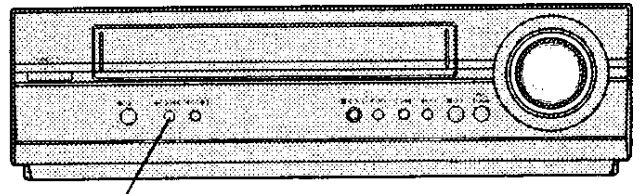

2,3

Запись одним нажатием (OTR)

Если вы спешите, и вам нужно запустить запись с таймером для автоматической остановки, установите длительность записи до 240 минут при помощи кнопки [REC/OTR].

Подготовка

- Подключите видеокамеру или другой видеомagneтофон к своему видеомagneтофону (линейной записи), как показано на стр.73.
- Вставьте видеокассету с целой шторкой защиты от записи.
- Установите [СИСТЕМА]. (См. стр.69.)

Действия

1 Чтобы начать запись, нажмите кнопку [REC].

2 На аппарате несколько раз нажмите кнопку [REC/OTR], чтобы выбрать длительность записи.

- При нажатии кнопки мигают индикаторы выбранной длительности воспроизведения.
- При каждом нажатии кнопки мигающие индикаторы меняются в следующей последовательности: 30 (мин.) → 60 (мин.) → 120 (мин.) → 180 (мин.) → 240 (мин.) → мигание отсутствует (режим обычной записи)
- Видеомagneтофон (линейной записи) выключится автоматически по завершении записи OTR. Чтобы снова включить видеомagneтофон (линейной записи), нажмите [POWER].

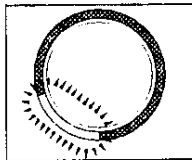

Примечания:

- Когда во время записи OTR лента доходит до конца, видеомagneтофон (линейной записи) автоматически выключается.
- Чтобы остановки записи OTR до окончания заданного времени, нажмите [STOP] или [POWER].

Стирание всей информации с кассеты (функция обновления ленты)

Можно стереть с кассеты всю информацию (данные изображения, звука) за одну операцию.

Действия

1 Вставьте кассету, с которой нужно стереть всю информацию.

2 Придержите нажатой кнопку [TAPE REFRESH] не менее 5 секунд, чтобы перевести видеомagneтофон (линейной записи) в режим ожидания обновления ленты.



3 Через 8 секунд после включения режима ожидания обновления ленты, нажмите [TAPE REFRESH] в течение 2 или более секунд для начала выполнения функции обновления ленты.



Лента будет перемотана на начало, и начнется быстрая перемотка вперед с одновременным обновлением ленты.

После того, как лента достигает конца, в видеомagneтофоне (линейной записи) она автоматически перематывается в начало.

Примечание:

- Когда вставлена видеокассета с нарушенной шторкой защиты от записи, эта функция не работает.

Другие функции

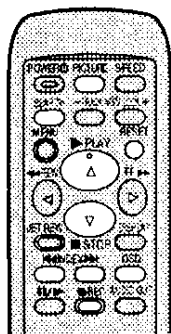

Система поиска по индексу VHS

Начало каждой записи легко находится автоматически, так как в начале каждого фрагмента на ленте записывается специальный индексный сигнал.

В обоих направлениях можно искать до 5 индексных сигналов.

Подготовка

Вставьте записанную видеокассету с индексными сигналами.

Пример:

Поиск вперед второго записанного фрагмента

Применение

Дважды нажмите кнопку [INDEX ►►].

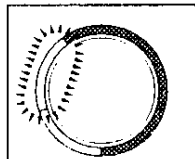

- После того, как нужный фрагмент записи будет найден, воспроизведение начнется автоматически.
- Для поиска назад нажмите кнопку [INDEX ◄◄].
- В обоих направлениях можно искать до 5 индексных сигналов.
- Функция INDEX работает только в состоянии остановки или воспроизведения.
- Когда нажата кнопка противоположного направления, число горящих индикаторов уменьшается на 1.
- Число горящих индикаторов уменьшается на 1 после каждого обнаружения индексного сигнала.

Запись индексных сигналов

Индексные сигналы записываются в следующем случае.

- Когда начата запись нажатием кнопки [REC (REC/OTR)].

Примечание:

- Функция поиска будет работать правильно, только если временной интервал между индексными сигналами составляет не более 5 минут.

Одновременный поиск и просмотр содержания видеокассеты

(Быстрое ознакомление)

На высокой скорости последовательно воспроизводятся приблизительно начальные фрагменты каждой записанной программы, поэтому можно легко найти ту программу, которую вы хотите посмотреть.

Подготовка

Вставьте записанную видеокассету.

Действия

- 1 Нажмите кнопку поиска [SEARCH].

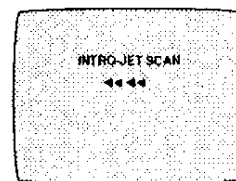
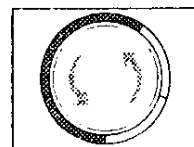

Эта операция выполняется, когда видеомagnитофон (линейной записи) выключен или остановлен, или же – в режиме обычного воспроизведения при включенном видеомagnитофоне (линейной записи).

- Лента перематывается на начало и воспроизводится в течение примерно 10 секунд на повышенной скорости. Затем она быстро проматывается вперед, при этом идет последовательный поиск сигналов VISS (поиск индексных сигналов VHS). При каждом обнаружении сигнала, лента ускоренно воспроизводится в течение примерно 10 секунд.

- 2 Когда будет найдена та программа, которую вы хотите посмотреть, нажмите кнопку [PLAY].

- Теперь запустится обычное воспроизведение.

Произвольная остановка операции

Нажмите кнопку [STOP].

Примечание:

- Эта функция может не работать должным образом, если записанные программы короче 15 минут.

Настройка с помощью экранного меню

Нажмите кнопку [OSD].

- В ходе воспроизведения, записи или воспроизведения от внешнего источника, появится экранное меню.
- Чтобы убрать экранное меню, нажмите кнопку [OSD] еще раз.

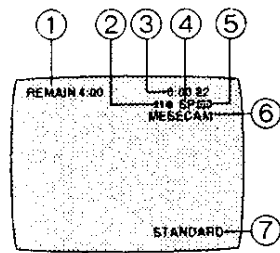

- Оставшееся на ленте время
 - Выберите видеокассету с соответствующей продолжительностью. (См. стр. 69.)
 - Оставшееся на ленте время не может отображаться при вставке кассеты.
 - Оставшееся на ленте время может отображаться неправильно.
- Значок воспроизведения кассеты
- Счетчик ленты/индикация OTR/индексный поиск/таймер выключения/ускоренная перемотка

| Информация | Отображение |
|----------------------------|-------------|
| Счетчик ленты | - 2:35.47 |
| Индикация OTR | OTR 60 |
| Индексный поиск | S 01 |
| Таймер выключения | OFF 60 |
| Ускоренная перемотка назад | J : REW |

Чтобы сбросить счетчик ленты (прошедшее время) на [0:00.00], нажмите кнопку [RESET].

- Счетчик ленты автоматически сбрасывается на [0:00.00] при вставке видеокассеты.
- Индикатор скорости ленты (SP/LP/EP)
 - Индикатор вставленной кассеты
 - Индикатор системы цветности
 - Индикатор режима изображения
 - При каждом нажатии кнопки [PICTURE] устанавливается выбранный режим изображения и появляются следующие индикаторы режима изображения.

Пример:

STANDARD:

для записанных телепрограмм

DYNAMIC:

пейзаж, спорт

SOFT:

неконтрастная запись из пункта проката

CARTOON:

мультфильм



Прежде, чем обратиться за помощью

Прежде, чем обратиться за помощью, еще раз проверьте следующие моменты.

Видеомагнитофон (линейной записи) не работает.

[Не подключен шнур питания.]

- Вставьте шнур питания заново в розетку.

[Сработало защитное устройство.]

- Отключите шнур питания и подождите 1 минуту. Снова включите шнур питания и проверьте работу функций.

[На экране неизвестный язык.]

- Выберите нужный язык. См. стр. 69.

Изображение с искажениями или черно-белое.

Горизонтальные или вертикальные полосы.

[Телевизор не настроен на видеомагнитофон (линейной записи).]

- Проверьте настройку телевизора. См. стр. 68.

[Видеоголовки загрязнены или изношены.]

- Возможно, скопился конденсат или используется неисправная лента. См. стр. 67. Не включайте видеомагнитофон (линейной записи) в течение 1 часа, затем вставьте новую кассету (предыдущая может быть неисправной) и включите на несколько минут воспроизведение. Если неисправность не устранена, проконсультируйтесь с продавцом.

[Лента имеет дефекты из-за повреждения поверхности или износа.]

- Проверьте чистоту изображения другой ленты и замените дефектную ленту.

Видеомагнитофон (линейной записи) автоматически перематывает ленту во время воспроизведения.

[Во время воспроизведения из-за неисправной ленты срабатывает датчик конца ленты.]

- Замените поврежденную ленту.

Неправильно работает пульт дистанционного управления.

[Луч пульта дистанционного управления не доходит до видеомагнитофона (линейной записи).]

- Убедитесь, что пульт дистанционного управления направлен на видеомагнитофон (линейной записи), и ничто не загораживает луч передатчика.

[Слишком большое расстояние.]

- Используйте пульт дистанционного управления на расстоянии до 7 м от видеомагнитофона (линейной записи). Если пульт дистанционного управления не работает на таком расстоянии, замените батарейки.

[Разрядились батарейки.]

- Замените батарейки на батарейки типа UM3 или R6, имеющиеся в продаже. Соблюдайте при замене меры предосторожности, описанные на стр. 66.

[Батарейки вставлены неправильной стороной.]

- Вставьте батарейки, как показано на стр. 66.

Технические характеристики

Источник питания: 110–240 V, переменный ток частоты 50/60 Гц
Потребляемая мощность: 8 W

Система видеозаписи: 2 вращающиеся головки, система спирального сканирования
Видеоголовки: 4 шт.
Скорость ленты: PAL; 23,39 mm/s (SP), 11,7 mm/s (LP)
NTSC; 33,3 mm/s (SP), 11,1 mm/s (EP)
Формат ленты: лента VHS
Время записи/воспроизведения: SP; 240 min с NV-E240
LP; 480 min с NV-E240
Время перемотки вперед/назад: ок. 60 s с NV-E180 (вперед/назад)
ок. 43 s с NV-E180 (скоростная перемотка)

ВИДЕО

Система телевидения: CCIR; 625 строк, 50 кадров, сигнал цветности PAL
EIA; стандарт (525 строк, 60 кадров), сигнал цветности NTSC
Система модуляции: Яркость; ЧМ азимутальная запись
Цветовой сигнал; запись со сдвигом фазы
Входной уровень: ВИДЕО ВХОД (PHONO); 1,0 В действ. знач., 75 ом, нагрузка
Выходной уровень: ВИДЕО ВЫХОД (PHONO); 1,0 В действ. знач., 75 ом, нагрузка
ВЧ-модулированный; ДМВ канал E38 (E32–40), 75 ом

АУДИО

Входной уровень: АУДИО ВХОД (PHONO); –6 дБ.В, более 47 кОм
Выходной уровень: АУДИО ВЫХОД (PHONO); –6 дБ.В, меньше 1 кОм

Разрешение изображения по горизонтали: цветное; более 240 строк (SP)

Отношение сигнал/шум: видео; более 43 дБ (SP)
Аудио; более 43 дБ (SP)

Аудиочастота: 80 Гц–8 кГц (SP)

Рабочая температура: 5 °C–40 °C

Рабочая влажность: 35 %–80 %

Вес: 3 kg

Размеры: 320 (Ш)×89 (В)×278 (Г) mm

Стандартные принадлежности: 1 шт. коаксиальный кабель
1 шт. пульт дистанционного управления
2 шт. батарейки типа R6

Вес и размеры указаны приблизительно.

Технические характеристики могут быть изменены без уведомления.

Примечание только для продавцов электроприборов Демонстрация индикатора привода

- 1 Извлеките кассету, если она вставлена.
- 2 Включите видеомэгнитофон (линейной записи).
- 3 Удерживайте нажатой кнопку [EJECT] не менее 3 секунд.
- 4 Нажмите [STOP] для выхода из демонстрационного режима.

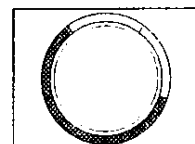



**ИНФОРМАЦИЯ
О СЕРТИФИКАЦИИ ПРОДУКЦИИ
ВИДЕОПРОИГРЫВАТЕЛИ С ЗАПИСЬЮ
МОДЕЛЬ NV-SJ50EU Panasonic**

BZ02

сертифицирована Компанией ГОСТ-АЗИЯ,
Официальным представителем ГОССТАНДАРТА России
(Регистрационный номер в Госреестре — РОСС SG.0001.11BZ02)

| | |
|---|--|
| Сертификат соответствия: | № РОСС МУ. BZ02.B03359 |
| Сертификат соответствия выдан: | 12 апреля, 2002 |
| Сертификат соответствия действителен до: | 12 апреля, 2005 |
| Модель NV-SJ50EU Panasonic соответствует требованиям нормативных документов: | по безопасности — ГОСТ Р МЭК 60065-2002 по ЭМС — ГОСТ 22505-97 ГОСТ Р 51515-99 |

Информация для покупателя

| | |
|---|---|
| Название страны продукции: | Видеопроекторы с записью |
| Название страны производителя: | Малайзия |
| Название производителя: | Мацусита Электрик Индастриал Ко., Лтд. |
| Юридический адрес: | 1006 Кадома, Осака, Япония |
| Дата производства: Вы можете уточнить год и месяц по серийному номеру на табличке. Пример маркировки — Серийный номер № B2XXXXXX (X-любая цифра или буква) Месяц: Первая цифра серийного номера (A-Январь, B-Февраль, ...L-Декабрь) Год: Вторая цифра серийного номера (2 - 2002, 3 - 2003, ...) | |
| Дополнительная информация: | Пожалуйста внимательно прочитайте инструкцию по эксплуатации. |

Matsushita Electric Industrial Co., Ltd.

Web Site: <http://www.panasonic.co.jp/global/>