

Panasonic

Video Cassette Recorder Line Recording

Model No.

NV-SJ30EU

Operating Instructions

Инструкция по эксплуатации

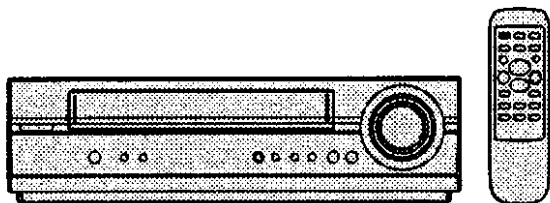

Contents

Precautions	3
Connections	4
Menu Setting	4
Playback	6
Play-Off Timer	8
Recording and Editing	9
Other Functions	12
Before Requesting Service	14
Specifications	15

VHS
PAL NTSC

SUPER DRIVE

Before attempting to connect, operate or adjust this product, please read these instructions completely.

Содержание

Меры предосторожности	19
Подключение	20
Настройка меню	20
Воспроизведение	22
Таймер выключения	24
Запись и редактирование	25
Другие функции	28
Прежде, чем обратиться за помощью	30
Технические характеристики	31

Так как данный аппарат нагревается во время работы, его следует использовать в хорошо проветриваемом помещении; не устанавливайте аппарат в закрытом пространстве, например, книжном шкафу.

ПРЕДУПРЕЖДЕНИЕ:

Для того, чтобы уменьшить риск поражения электрическим током или повреждения аппарата, не допускайте попадания аппарата под дождь или проникновения в него влаги, капель, брызг. Избегайте расположения на аппарате предметов, наполненных водой, например, ваз.

ВНИМАНИЕ

Обращаем ваше внимание на тот факт, что запись с готовых кассет, дисков или иных опубликованных или транслируемых материалов может являться нарушением законов об авторском праве.

О системе цветности

Этот аппарат предназначен для воспроизведения программ, записанных в системе цветности PAL (B/G и D/K) и SECAM (B/G и D/K).

- Кассеты, записанные во французской системе цветности SECAM, данный аппарат может воспроизводить, но изображение будет черно-белым.

МЕРЫ ПРЕДОСТОРОЖНОСТИ

НЕ ОТКРЫВАЙТЕ КОРПУС.

Во избежание удара электрическим током не открывайте корпус. Внутри аппарата нет деталей, требующих обслуживания. Предоставьте обслуживание квалифицированному персоналу.

Долговечная система головок

Долговечная система головок рассчитана приблизительно на 8.000 часов записи/воспроизведения высокого качества.

Разработанный недавно цилиндр головки с более узкими окнами головки и сужающейся формой эффективно защищает головки от пыли и предотвращает засорение головок. Кроме того, очиститель головок "Alumina" еще больше увеличивает эффективность очистки.

- Проверено на заводских испытаниях с видеокассетами Panasonic. Реальный срок службы головки может варьироваться в зависимости от условий эксплуатации, типа ленты, температуры, влажности и т.д.

Инфракрасный пульт дистанционного управления

Источник питания для пульта дистанционного управления

Питание пульта дистанционного управления обеспечивается двумя батарейками стандарта UM3 или R6. Срок службы батареек - примерно один год, но зависит от частоты использования.

Меры предосторожности при замене батареек

- Вставьте новые батарейки, соблюдая полярность (+ и -).
- Не подвергайте батарейки нагреву - это может привести к внутреннему короткому замыканию.
- Если вы не собираетесь пользоваться пультом дистанционного управления в течение долгого времени, извлеките батарейки и храните их в сухом, прохладном месте.
- Севшие батарейки следует сразу извлечь и утилизировать.
- Не используйте вместе старую и новую батарейки или щелочную и марганцевую.
- Не используйте перезаряжаемые батарейки.

Как снять крышку

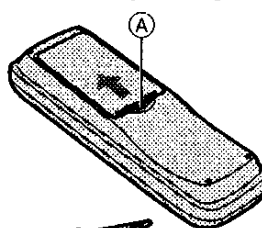

- 1 Нажимая на углубление (A) в направлении, указанном стрелкой...

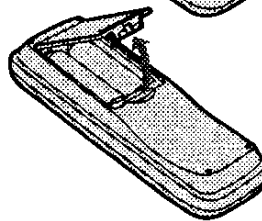

- 2 Поднимите крышку.

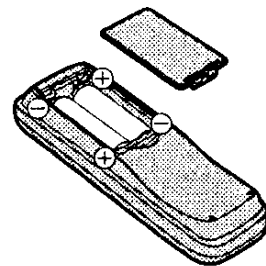

Установка батареек

Установленный производителем в порядке п.2 ст.5 Федерального закона РФ "О защите прав потребителей" срок службы данного изделия равен 7 годам с даты производства при условии, что изделие используется в строгом соответствии с настоящей инструкцией по эксплуатации и применимыми техническими стандартами.

Меры предосторожности

Перед использованием видеомэгнитофона (линейной записи) ознакомьтесь с данными мерами предосторожности.

Избегайте:

- влаги и пыли.
- перегревания, например, под прямыми солнечными лучами.
- магнитов или электромагнитных предметов.
- прикосновения к внутренним частям видеомэгнитофона (линейной записи).
- попадания воды или другой жидкости.
- молнии. Отключайте штекер антенны от видеомэгнитофона (линейной записи) во время грозы.
- расположения на видеомэгнитофоне (линейной записи) тяжелых предметов.
- подключения и прикосновения к аппарату мокрыми руками.
- применения сотового телефона вблизи видеомэгнитофона (линейной записи) – это может вызвать искажения изображения и звука.

Всегда:

- вытирайте видеомэгнитофон (линейной записи) чистой сухой тканью.
- устанавливайте видеомэгнитофон (линейной записи) в горизонтальное положение.
- включайте видеомэгнитофон (линейной записи), телевизор и другую аппаратуру только тогда, когда закончите все подключения.

В следующих случаях возможно образование конденсата:

- Видеомэгнитофон (линейной записи) внесли с холода в теплое помещение.
- Видеомэгнитофон (линейной записи) быстро перенесли из прохладного места, например, комнаты или автомобиля с кондиционером, в жаркое и влажное.

Примечание:

- В любом из перечисленных выше случаев не включайте видеомэгнитофон (линейной записи) по меньшей мере в течение одного часа. Этот видеомэгнитофон (линейной записи) не оборудован датчиком влаги.

Загрязнение видеоголовок

Загрязнение видеоголовок приводит к нечеткости записи или воспроизведения. (См. иллюстрации ниже.)



Нормальное изображение



Небольшое загрязнение

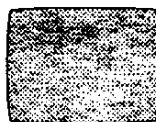

Сильное загрязнение

В этом случае очистите видеоголовки с помощью имеющейся в продаже чистящей кассеты.

Если после очистки проблема не устраняется, обратитесь за помощью к квалифицированному сервисному персоналу.

Подключение

Подключение к телевизору с помощью разъемов аудио/ видео

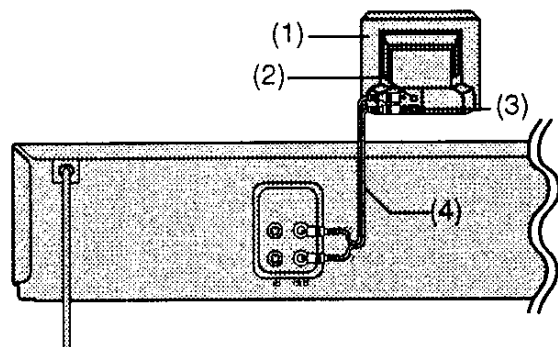

- (1) Телевизор (в комплект не входит)
- (2) ВИДЕОВХОД
- (3) АУДИОВХОД
- (4) Аудио-видео кабель (не входит в комплект)

Кнопка включения POWER

Кнопка служит для переключения видеомэгнитофона (линейной записи) из включенного состояния в режим ожидания и наоборот. В режиме ожидания видеомэгнитофон (линейной записи) остается подключенным к сети питания. Когда видеомэгнитофон (линейной записи) выключен, (на передней панели) горит индикатор [STANDBY]. Когда видеомэгнитофон (линейной записи) включен, (на передней панели) горит индикатор [120].

Настройка меню

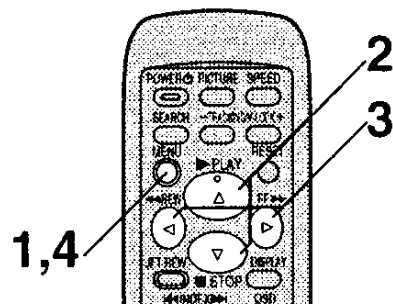

ЯЗЫК

- 1 Нажмите кнопку [MENU].
- 2 Выберите [ЯЗЫК].
- 3 Выберите один из двух показанных языков: английский или русский.
- 4 Нажмите кнопку [MENU], чтобы убрать экранное меню.

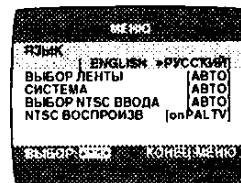

ВЫБОР ЛЕНТЫ

Выберите соответствующую длину ленты видеокассеты, чтобы отобразить приблизительное оставшееся время.

- 1 Нажмите кнопку [MENU].
- 2 Выберите [ВЫБОР ЛЕНТЫ].
- 3 Выберите видеокассету с соответствующей продолжительностью.
[АВТО]:
Видеомэгнитофон автоматически распознает ленты E30, -60, -90, -120, -150, -180 и -240.
[E195]:
для ленты E195
[E260]:
для ленты E260
[E300]:
для ленты E300
 - Оставшееся на ленте время на некоторых кассетах может отображаться неверно.
- 4 Нажмите кнопку [MENU], чтобы убрать экранное меню.

СИСТЕМА

- 1 Нажмите кнопку [MENU].
- 2 Выберите [СИСТЕМА].
- 3 Выберите [АВТО], [PAL], [MESECAM], [NTSC] или [Ч/Б].

[АВТО]:

обеспечивает автоматическое определение сигналов PAL, MESECAM или NTSC.

Это обычное значение настройки. Если при установке [АВТО] изображение черно-белое, переключитесь на [PAL], [MESECAM] или [NTSC].

[PAL]:

используйте при записи или воспроизведении системы PAL.

[MESECAM]:

используйте при записи или воспроизведении системы MESECAM.

[NTSC]:

используйте при записи или воспроизведении системы NTSC.

[Ч/Б]:

используйте при записи или воспроизведении в черно-белом режиме.

- 4 Нажмите кнопку [MENU], чтобы убрать экранное меню.

NTSC ВОСПРОИЗВ

- 1 Нажмите кнопку [MENU].
- 2 Выберите [NTSC ВОСПРОИЗВ].
- 3 Выберите [on PAL TV], [4.43] или [3.58].
[on PAL TV]:
используйте при воспроизведении ленты, записанной в системе NTSC, на телевизоре PAL.
[4.43]:
используйте при воспроизведении ленты, записанной в системе NTSC в режиме 4.43.
[3.58]:
используйте при воспроизведении ленты, записанной в системе NTSC в режиме 3.58.
- 4 Нажмите кнопку [MENU], чтобы убрать экранное меню.

ВЫБОР NTSC ВВОДА

- 1 Нажмите кнопку [MENU].
- 2 Выберите [ВЫБОР NTSC ВВОДА].
- 3 Выберите [АВТО], [4.43] или [3.58].

[АВТО]:

обеспечивает автоматическое определение сигналов NTSC 4.43 или 3.58.

[4.43]:

используйте при записи сигналов NTSC 4.43.

[3.58]:

используйте при записи сигналов NTSC 3.58.

- 4 Нажмите кнопку [MENU], чтобы убрать экранное меню.

Воспроизведение

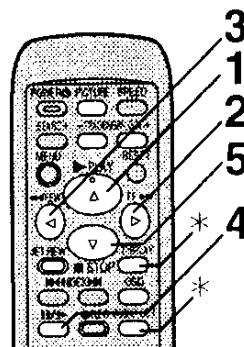
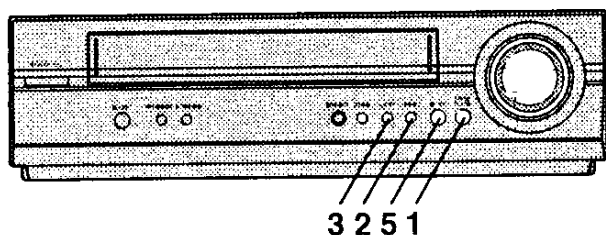

Подготовка

Вставьте записанную видеокассету.

Действия

- 1 Запустите воспроизведение изображения, нажав кнопку [PLAY].
- При воспроизведении ленты, записанной в режиме LP или NTSC EP горит индикатор [LP (EP)].
 - При воспроизведении ленты, записанной в режиме PAL EP индикатор [LP (EP)] мигает.

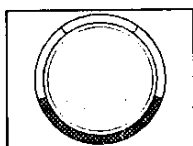

- 2 Для перемотки вперед нажмите [FF]. (Ознакомительный просмотр)
- Для возврата к нормальному воспроизведению нажмите [PLAY].

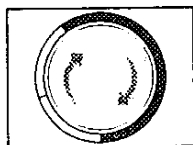

- 3 Для перемотки назад нажмите [REW]. (Просмотр назад)
- Для возврата к нормальному воспроизведению нажмите [PLAY].

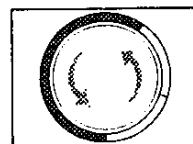

- 4 Для отображения стоп-кадра нажмите [PAUSE/SLOW]. (Изображение может быть нецветным.)
- Для замедленного воспроизведения удерживайте в течение 2 секунд нажатой кнопку [PAUSE/SLOW]. Индикатор медленно вращается.
 - Для возврата к нормальному воспроизведению нажмите [PLAY].

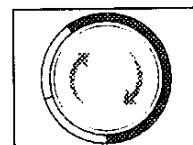
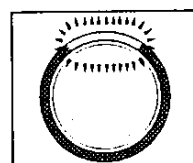

- 5 Чтобы остановить воспроизведение, нажмите кнопку [STOP].

* Без функций

Совет:

- Для быстрой перемотки: Нажмите кнопку [FF].
- Для перемотки назад: Нажмите кнопку [REW].
- Функция ознакомительного просмотра вперед или назад работает, если вы оставите кнопки [FF] или [REW] нажатыми при выполнении 2 или 3 действия, режим обычного воспроизведения включается при отпускании кнопки.

Ускоренный просмотр вперед или назад (БЫСТРЫЙ ПОИСК)

Во время воспроизведения дважды нажмите кнопку [FF] или [REW].

Для увеличения скорости перемотки назад (ускоренная перемотка)

нажмите кнопку [JET REW].

На телеэкране появится индикатор [J : REW]. (Если кнопка [OSD] не нажата, [J : REW] на экране не показывается. См. стр.29.)

- В зависимости от типа кассеты или условий работы скорость перемотки может несколько отличаться.
- Когда лента перемотана на начало, счетчик ленты сбрасывается на значение [0:00.00].

Выталкивание кассеты с пульта дистанционного управления

Удерживайте нажатой кнопку [STOP] не менее 3 секунд.

Многократное воспроизведение фрагмента записи

Удерживайте нажатой кнопку [PLAY] на пульте дистанционного управления не менее 5 секунд. На телеэкране появится индикатор [R ►]. (Если кнопка [OSD] не нажата, [R ►] не будет изображено на экране телевизора. См. стр.29.)

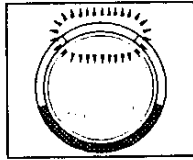

- Нажмите [STOP] для выхода из режима многократного воспроизведения.

Воспроизведение NTSC на телевизоре PAL

Кассеты, записанные в системе NTSC, могут воспроизводиться этим видеомagneфоном (линейной записи) на телевизоре системы PAL.

- Установите [NTSC ВОСПРОИЗВ] на [on PAL TV]. ((См. стр. 21.)

Автоматические функции

Автоматическое включение

При вставке видеокассеты видеомagneфон (линейной записи) включается автоматически.

Автоматическое воспроизведение

При вставке видеокассеты без целой шторки защиты от записи видеомagneфон (линейной записи) автоматически начинает воспроизведение.

Автоматическая перемотка назад

Когда лента достигает конца при записи или воспроизведении, она автоматически перематывается в начало. В режиме OTR или ускоренной перемотки эта функция не работает.

Запуск воспроизведения, когда видеомagneфон (линейной записи) выключен

Когда видеомagneфон (линейной записи) выключен, вставленную видеокассету можно воспроизвести, нажав кнопку [PLAY].

Автоматическое отключение и выталкивание кассеты

Когда видеомagneфон (линейной записи) выключен, вставленная видеокассета выталкивается нажатием кнопки [EJECT]. Видеомagneфон (линейной записи) вытолкнет видеокассету и опять автоматически отключится.

Примечания:

- В любом режиме воспроизведения, кроме нормального, изображение может иметь полосы помех, становиться черно-белым, или же цвет может быть нестабильным. Это, однако, не является неисправностью.
- В зависимости от типа используемого телевизора воспроизводимое изображение может смещаться вверх или вниз в особых режимах воспроизведения (ускоренный просмотр вперед/назад, стоп-кадр, замедленный просмотр). Это, однако, не является неисправностью.
- Ознакомительный просмотр вперед или назад автоматически прекращается через 10 минут, стоп-кадр – через 5 минут, замедленное воспроизведение – через 10 минут.
- При воспроизведении кассеты, записанной на другом мagneфоне (линейной записи) в режиме LP или EP, может потребоваться подстройка управления трекингом. В некоторых случаях качество изображения все равно может оставаться низким.
- При воспроизведении ленты, записанной в режиме LP или EP, изображение может быть черно-белым. Это, однако, не является неисправностью.
- При воспроизведении ленты, записанной в режиме EP, изображение и звук могут быть нестабильными. Это, однако, не является неисправностью.

Трекинг/стабильность по вертикали

Ручная регулировка трекинга

Кнопки + и – на пульте дистанционного управления служат для регулировки трекинга. Например, вертикальные полосы помех во время обычного воспроизведения лучше устраняются вручную, нежели автоматически цифровым управлением трекинга. Чтобы восстановить автоматическое цифровое управление трекингом, нажмите обе кнопки одновременно.

Регулировка медленного трекинга

Если во время стоп-кадра или замедленного воспроизведения появляются полосы помех, переключитесь на замедленное воспроизведение и добейтесь с помощью нажатия кнопки + или – уменьшения полос помех.

Регулировка стабильности по вертикали

Чтобы уменьшить колебание при отображении стоп-кадра, воспользуйтесь кнопками + и –.

Настройка изображения при воспроизведении (режим изображения)

Эта функция служит для воспроизведения оптимального видеоизображения различных видов кассет и записей.

Нажмите [PICTURE] и выберите желаемый режим изображения.

Пример:

[STANDARD]:

Нормальное изображение. Для записанных ТВ программ.

[DYNAMIC]:

Чистое и чёткое изображение. Для изображений природы и спортивных передач.

[SOFT]:

Мягкое изображение. Неконтрастная запись из пункта проката.

[CARTOON]:

Чувствительное изображение. Для мультипликационных фильмов.

- Одно нажатие кнопки [PICTURE] вызывает экранное меню; после этого повторное нажатие изменяет выбор в следующем порядке:

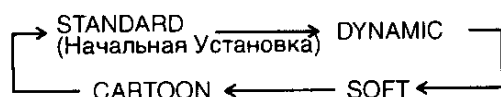

Таймер выключения

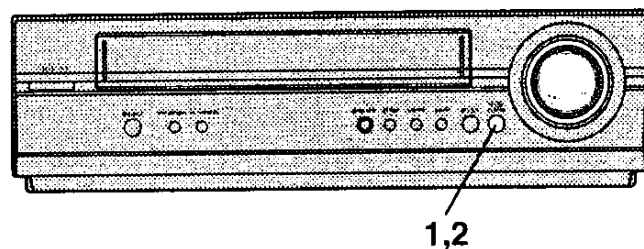

Если вы смотрите кассету и хотите, чтобы воспроизведение прекратилось автоматически, установите длительность воспроизведения до 240 минут с помощью кнопки [PLAY/OFF].

Подготовка

Вставьте записанную видеокассету.

Действия

- 1 Во время воспроизведения на аппарате придержите нажатой кнопку [PLAY/OFF] более 2 секунд, чтобы перевести аппарат в режим таймера выключения.

- 2 На аппарате несколько раз нажмите кнопку [PLAY/OFF], чтобы выбрать нужную длительность воспроизведения.

- При нажатии кнопки мигают индикаторы выбранной длительности воспроизведения.

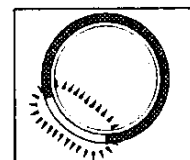

- При каждом нажатии кнопки мигающие индикаторы меняются в следующей последовательности: 30 (мин.) → 60 (мин.) → 120 (мин.) → 180 (мин.) → 240 (мин.) → мигание отсутствует (режим обычного воспроизведения)
- Видеомагнитофон (линейной записи) выключится автоматически по истечении времени таймера выключения. Чтобы снова включить видеомагнитофон (линейной записи), нажмите [POWER].

Примечания:

- Когда лента достигает конца во время работы таймера выключения, она автоматически перематывается в начало, и аппарат отключается.
- Чтобы остановить воспроизведение до окончания заданного времени, нажмите [STOP] или [POWER].

Запись и редактирование

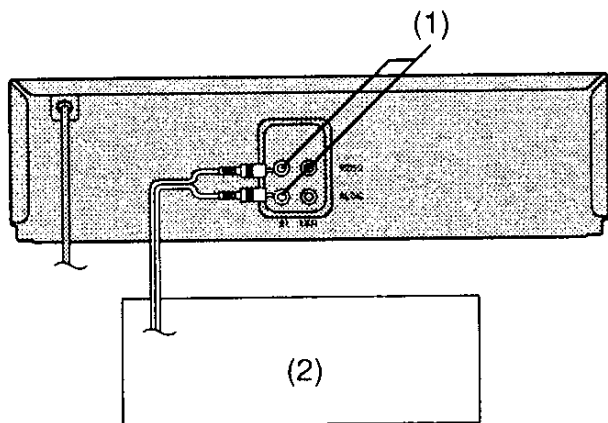
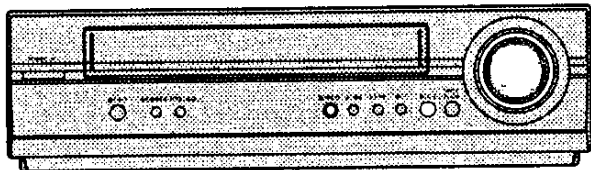

- (1) ВИДЕО/АУДИО ВХОД
(2) Другой видеомаягнитофон или видеокамера

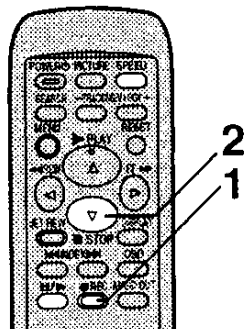

Запись

Подготовка

- Подключите видеокамеру или другой видеомаягнитофон к своему видеомаягнитофону (линейной записи), как показано на рисунке.
- Вставьте видеокассету с целой шторкой защиты от записи.
- Установите [СИСТЕМА]. (См. стр.21.)

Действия

- 1 Чтобы начать запись, нажмите кнопку [REC].

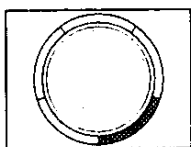

- 2 Чтобы остановить запись, нажмите кнопку [STOP].

Приостановка записи

Нажмите кнопку [PAUSE/SLOW] во время записи.

Чтобы возобновить запись, нажмите ее еще раз.

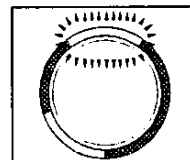

Выбор желаемой скорости ленты

Перед записью нажмите кнопку [SPEED].

Множественное нажатие этой кнопки изменяет скорость ленты в следующем порядке:

PAL: SP → LP → EP → SP

NTSC: SP → EP → SP

Режим EP означает сверхдлгое записывание (SLP).

- Когда выбран режим LP или NTSC EP, горит индикатор [LP (EP)].
- Когда выбран режим PAL EP, индикатор [LP (EP)] мигает.

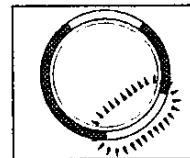

Примечания:

- Режим паузы записи выключается автоматически через 5 минут.
- Через входное ВЧ гнездо запись невозможна, так как данный видеомаягнитофон (линейной записи) не оборудован телевизионным тюнером.
- При воспроизведении кассеты, записанной в режиме LP или EP, возможно искажение изображения и звука. Это, однако, не является неисправностью.
- Лента, записанная на этом видеомаягнитофоне (линейной записи) в режиме EP, не может воспроизводиться на другом видеомаягнитофоне, не имеющем функции режима EP.

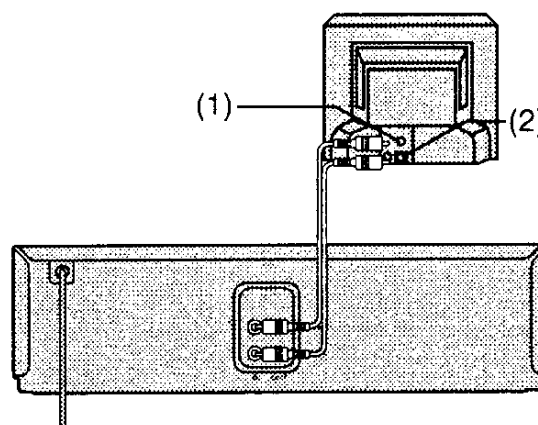
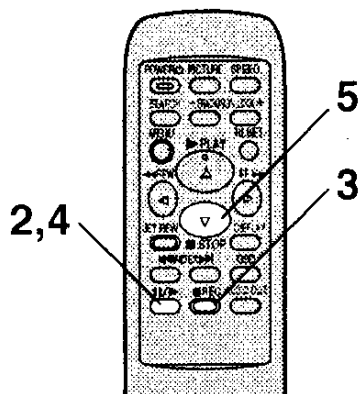

(1) ВИДЕОВЫХОД
(2) АУДИОВЫХОД

Редактирование

На одну кассету можно последовательно записать различные сюжеты из других источников.

Подготовка

- Подключите видеокамеру или другой видеоманитофон к своему видеоманитофону (линейной записи), как показано на стр.25.
- Вставьте видеокассету с целой шторкой защиты от записи.
- Установите [СИСТЕМА]. (См. стр.21.)

Действия

- 1 Найдите конец предыдущей записи.
- 2 В конце нажмите кнопку [PAUSE/SLOW].
- 3 Включите новую запись, нажав кнопку [REC].
- 4 Чтобы начать запись, еще раз нажмите кнопку [PAUSE/SLOW].
- 5 Чтобы остановить запись, нажмите кнопку [STOP].

Запись телепередачи

Телепередачи можно записывать, подключив видеоманитофон (линейной записи) к телевизору через гнезда аудио/видео выходов.

Подготовка

Подключите видеоманитофон (линейной записи) к телевизору, как показано на рисунке

Действия

- 1 Включите телевизор и видеоманитофон (линейной записи).
- 2 Вставьте видеокассету с целой шторкой защиты от записи.
- 3 Выберите телеканал, с которого нужно сделать запись.
- 4 Чтобы начать запись, нажмите кнопку [REC].
- 5 Чтобы остановить запись, нажмите кнопку [STOP].

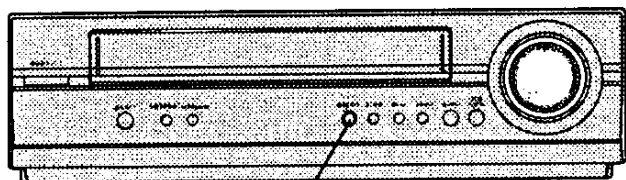

1,2

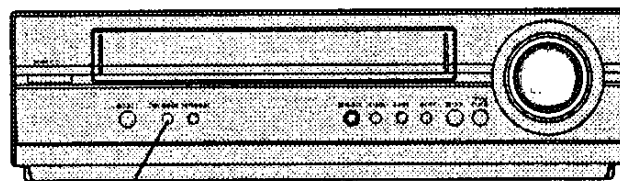

2,3

Запись одним нажатием (OTR)

Если вы спешите, и вам нужно запустить запись с таймером для автоматической остановки, установите длительность записи до 240 минут при помощи кнопки [REC/OTR].

Подготовка

- Подключите видеокамеру или другой видеомagneтофон к своему видеомagneтофону (линейной записи), как показано на стр.25.
- Вставьте видеокассету с целой шторкой защиты от записи.
- Установите [СИСТЕМА]. (См. стр.21.)

Действия

1 Чтобы начать запись, нажмите кнопку [REC].

2 На аппарате несколько раз нажмите кнопку [REC/OTR], чтобы выбрать длительность записи.

- При нажатии кнопки мигают индикаторы выбранной длительности воспроизведения.
- При каждом нажатии кнопки мигающие индикаторы меняются в следующей последовательности: 30 (мин.) → 60 (мин.) → 120 (мин.) → 180 (мин.) → 240 (мин.) → мигание отсутствует (режим обычной записи)
- Видеомagneтофон (линейной записи) выключится автоматически по завершении записи OTR. Чтобы снова включить видеомagneтофон (линейной записи), нажмите [POWER].

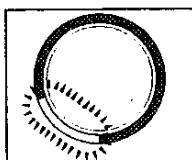

Стирание всей информации с кассеты (функция обновления ленты)

Можно стереть с кассеты всю информацию (данные изображения, звука) за одну операцию.

Действия

1 Вставьте кассету, с которой нужно стереть всю информацию.

2 Придержите нажатой кнопку [TAPE REFRESH] не менее 5 секунд, чтобы перевести видеомagneтофон (линейной записи) в режим ожидания обновления ленты.



3 Через 8 секунд после включения режима ожидания обновления ленты, нажмите [TAPE REFRESH] в течение 2 или более секунд для начала выполнения функции обновления ленты.



Лента будет перемотана на начало, и начнется быстрая перемотка вперед с одновременным обновлением ленты.

После того, как лента достигает конца, в видеомagneтофоне (линейной записи) она автоматически перематывается в начало.

Примечание:

- Когда вставлена видеокассета с нарушенной шторкой защиты от записи, эта функция не работает.

Примечания:

- Когда во время записи OTR лента доходит до конца, видеомagneтофон (линейной записи) автоматически выключается.
- Чтобы остановки записи OTR до окончания заданного времени, нажмите [STOP] или [POWER].

Настройка с помощью экранного меню

Нажмите кнопку [OSD].

- В ходе воспроизведения, записи или воспроизведения от внешнего источника, появится экранное меню.
- Чтобы убрать экранное меню, нажмите кнопку [OSD] еще раз.

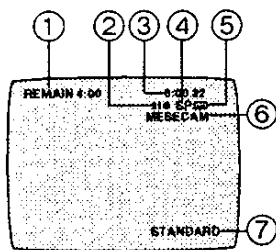

Пример:

STANDARD:

Для записанных телепрограмм

DYNAMIC:

пейзаж, спорт

SOFT:

неконтрастная запись из пункта проката

CARTOON:

мультфильм

- Оставшееся на ленте время
 - Выберите видеокассету с соответствующей продолжительностью. (См. стр.20.)
 - Оставшееся на ленте время не может отображаться при вставке кассеты.
 - Оставшееся на ленте время может отображаться неправильно.
- Значок воспроизведения кассеты
- Счетчик ленты/индикация OTR/индексный поиск/таймер выключения/ускоренная перемотка

Информация	Отображение
Счетчик ленты	- 2:35.47
Индикация OTR	OTR 60
Индексный поиск	S 01
Таймер выключения	OFF 60
Ускоренная перемотка назад	J : REW

Чтобы сбросить счетчик ленты (прошедшее время) на [0:00.00], нажмите кнопку [RESET].

- Счетчик ленты автоматически сбрасывается на [0:00.00] при вставке видеокассеты.
- Индикатор скорости ленты (SP/LP/EP)
 - Индикатор вставленной кассеты
 - Индикатор системы цветности
 - Индикатор режима изображения
 - При каждом нажатии кнопки [PICTURE] устанавливается выбранный режим изображения и появляются следующие индикаторы режима изображения.



Прежде, чем обратиться за помощью

Прежде, чем обратиться за помощью, еще раз проверьте следующие моменты.

Видеомагнитофон (линейной записи) не работает.

[Не подключен шнур питания.]

- Вставьте шнур питания заново в розетку.

[Сработало защитное устройство.]

- Отключите шнур питания и подождите 1 минуту. Снова включите шнур питания и проверьте работу функций.

[На экране неизвестный язык.]

- Выберите нужный язык. См. стр.20.

Изображение с искажениями или черно-белое.

Горизонтальные или вертикальные полосы.

[Видеоголовки загрязнены или изношены.]

- Возможно, скопился конденсат или используется неисправная лента. См. стр.19. Не включайте видеомагнитофон (линейной записи) в течение 1 часа, затем вставьте новую кассету (предыдущая может быть неисправной) и включите на несколько минут воспроизведение. Если неисправность не устранена, проконсультируйтесь с продавцом.

[Лента имеет дефекты из-за повреждения поверхности или износа.]

- Проверьте чистоту изображения другой ленты и замените дефектную ленту.

Видеомагнитофон (линейной записи) автоматически перематывает ленту во время воспроизведения.

[Во время воспроизведения из-за неисправной ленты срабатывает датчик конца ленты.]

- Замените поврежденную ленту.

Неправильно работает пульт дистанционного управления.

[Луч пульта дистанционного управления не доходит до видеомагнитофона (линейной записи).]

- Убедитесь, что пульт дистанционного управления направлен на видеомагнитофон (линейной записи), и ничто не загромождало луч передатчика.

[Слишком большое расстояние.]

- Используйте пульт дистанционного управления на расстоянии до 7 м от видеомагнитофона (линейной записи). Если пульт дистанционного управления не работает на таком расстоянии, замените батарейки.

[Разрядились батарейки.]

- Замените батарейки на батарейки типа UM3 или R6, имеющиеся в продаже. Соблюдайте при замене меры предосторожности, описанные на стр. 18.

[Батарейки вставлены неправильной стороной.]

- Вставьте батарейки, как показано на стр. 18.

Технические характеристики

Источник питания:	110–240 V, переменный ток частоты 50/60 Гц
Потребляемая мощность:	8 W

Система видеозаписи:	2 вращающиеся головки, система спирального сканирования
Видеоголовки:	2 шт.
Скорость ленты:	PAL; 23,39 mm/s (SP), 11,7 mm/s (LP) NTSC; 33,3 mm/s (SP), 11,1 mm/s (EP)
Формат ленты:	лента VHS
Время записи/воспроизведения:	SP; 240 min с NV-E240 LP; 480 min с NV-E240
Время перемотки вперед/назад:	ок. 60 s с NV-E180 (вперед/назад) ок. 43 s с NV-E180 (скоростная перемотка)

ВИДЕО

Система телевидения:	CCIR; 625 строк, 50 кадров, сигнал цветности PAL EIA; стандарт (525 строк, 60 кадров), сигнал цветности NTSC
Система модуляции:	Яркость; ЧМ азимутальная запись Цветовой сигнал; запись со сдвигом фазы конвертированной поднесущей
Входной уровень:	ВИДЕО ВХОД (PHONO); 1,0 В действ. знач., 75 ом, нагрузка
Выходной уровень:	ВИДЕО ВЫХОД (PHONO); 1,0 В действ. знач., 75 ом, нагрузка

АУДИО

Входной уровень:	АУДИО ВХОД (PHONO); –6 дБ.В,	более 47 кОм
Выходной уровень:	АУДИО ВЫХОД (PHONO); –6 дБ.В,	меньше 1 кОм

Разрешение изображения по горизонтали:	цветное; более 240 строк (SP)
Отношение сигнал/шум:	видео; более 43 дБ (SP) Аудио; более 43 дБ (SP)
Аудиочастота:	80 Гц–8 кГц (SP)
Рабочая температура:	5 °С–40 °С
Рабочая влажность:	35 %–80 %
Вес:	3 kg
Размеры:	320 (Ш)×89 (В)×278 (Г) mm
Стандартные принадлежности:	1 шт. пульт дистанционного управления 2 шт. батарейки типа R6

Вес и размеры указаны приблизительно.

Технические характеристики могут быть изменены без уведомления.

Примечание только для продавцов электроприборов Демонстрация индикатора привода

- 1 Извлеките кассету, если она вставлена.
- 2 Включите видеомаягнитофон (линейной записи).
- 3 Удерживайте нажатой кнопку [EJECT] не менее 3 секунд.
- 4 Нажмите [STOP] для выхода из демонстрационного режима.

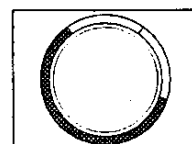



**ИНФОРМАЦИЯ
О СЕРТИФИКАЦИИ ПРОДУКЦИИ
ВИДЕОПРОИГРЫВАТЕЛИ С ЗАПИСЬЮ
МОДЕЛЬ NV-SJ30EU Panasonic**

BZ02

сертифицирована Компанией ГОСТ-АЗИЯ,
Официальным представителем ГОССТАНДАРТА России
(Регистрационный номер в Госреестре – РОСС SG.0001.11BZ02)

Сертификат соответствия:	№ РОСС МУ. BZ02.B03360
Сертификат соответствия выдан:	12 апреля, 2002
Сертификат соответствия действителен до:	12 апреля, 2005
Модель NV-SJ30EU Panasonic соответствует требованиям нормативных документов:	по безопасности – ГОСТ Р МЭК 60065-2002 по ЭМС – ГОСТ 22505-97 ГОСТ Р 51515-99

Информация для покупателя

Название страны продукции:	Видеопроеигрыватели с записью
Название страны производителя:	Мапайзия
Название производителя:	Мацусита Электрик Индастриал Ко., Лтд.
Юридический адрес:	1006 Кадома, Осака, Япония
Дата производства: Вы можете уточнить год и месяц по серийному номеру на табличке. Пример маркировки – Серийный номер № B2XXXXXXX (X-любая цифра или буква) Месяц: Первая цифра серийного номера (А–Январь, В–Февраль, ...L–Декабрь) Год: Вторая цифра серийного номера (2 – 2002, 3 – 2003, ...)	
Дополнительная информация:	Пожалуйста внимательно прочитайте инструкцию по эксплуатации.

Matsushita Electric Industrial Co., Ltd.

Web Site: <http://www.panasonic.co.jp/global/>