

# Panasonic

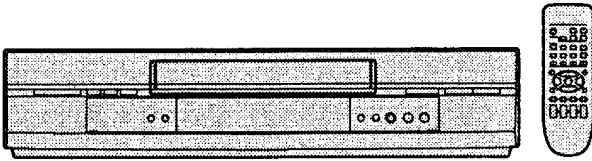

Video Cassette Recorder

Model No.

## NV-SJ230 Series

Operating Instructions



Contents	Page
Warning and Important Information	2
Controls and Components	3
Connections	5
Tuning the TV to Your VCR	5
Storing TV Broadcasts in Your VCR	6
Language Setting of the On Screen Display	9
Setting the Clock of Your VCR	9
Settings Using the On Screen Display	10
Option Setting	11
Playback	12
Recording	14
Timer Recording	17
Search Functions	19
Before Requesting Service	21
Specifications	23

**VHS**  
PAL NTSC

***SUPER DRIVE***

<b>Содержание</b>	<b>Стр.</b>
Предупреждения и другая важная информация	26
Органы управления и компоненты	27
Соединения	29
Настройка телевизора на ВКМ	29
Запоминание телепередач в ВКМ	30
Задание языка Информация на экране	33
Настройка часов ВКМ	33
Настройки с помощью меню на экране	34
Дополнительные установки	35
Воспроизведение	36
Запись	38
Запись по таймеру	41
Функции поиска	43
Действия перед обращением в сервисный центр	45
Технические характеристики	47

До того, как приступить к подключению, эксплуатации или настройке данной аппаратуры, следует полностью прочесть настоящие инструкции.

## Предупреждения и другая важная информация

Поскольку видеомэагнитофон во время работы нагревается, его следует эксплуатировать в помещении с хорошей вентиляцией; не устанавливайте видеомэагнитофон в замкнутом пространстве, таком как ниша мебельной стенки и т.п.

### ПРЕДУПРЕЖДЕНИЕ:

Для предупреждения риска пожара, удара электротоком и повреждения изделия не подвергать аппарату воздействию дождя, влажности, брызг и не ставить наполненные водой предметы (напр., вазы) на аппаратуру.

### Внимание!

Помните, что записывание записей, сделанных на видеокассетах или дисках, либо записывание другого опубликованного или транслируемого материала может привести к нарушению авторских прав.

### Правила безопасности

Не снимайте внешнюю крышку. Касаться внутренних компонентов видеомэагнитофонов опасно. При этом можно вывести видеомэагнитофон из строя. Во избежание поражения электрическим током не снимайте крышку видеомэагнитофона. Внутри видеомэагнитофона нет деталей, которые пользователь может отремонтировать самостоятельно. Все ремонтные работы должен выполнять квалифицированный специалист по обслуживанию.

### Установка элементов питания на пульте дистанционного управления

Установите элементы питания, соблюдая полярность (+ и -).

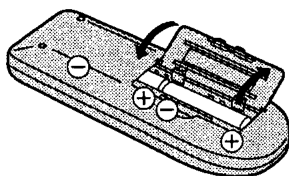

### Примечания:

Срок службы элементов питания составляет приблизительно 1 год. Однако этот срок в большой степени зависит от того, как часто вы пользуетесь пультом дистанционного управления.

- Когда элементы питания разрядятся, замените их новыми элементами питания размера AA, UM3 или R6.
- Если элементы питания перестали работать, сразу удалите их из пульта и утилизируйте, соблюдая соответствующие местные правила по утилизации отходов.
- При установке батарей проверьте, (+ и -) соблюдена ли полярность.
- Не допускается использовать совместно старые и новые элементы питания.
- Не допускается использовать совместно элементы питания разных типов, например щелочные и марганцевые.
- Не допускается использовать перезаряжаемые (никель-кадмиевые) элементы питания.
- Не допускайте нагревания и короткого замыкания элементов питания.
- Если предполагается, что пульт дистанционного управления не будет использоваться в течение длительного времени, удалите элементы питания из пульта и уберите их на хранение в сухое, прохладное место.

## Долгоиграющие головки

Долгоиграющие головки обеспечивают примерно 8.000 часов записи/воспроизведения с высоким качеством изображения. Цилиндр головок новой конструкции конусной формы и с более узкими окнами для головок эффективно защищает головки от пыли и не допускает их загрязнения. Кроме того, очиститель головок [Alumina] служит дополнительным средством для поддержания чистоты головок.

- Основано на внутривзаводских испытаниях с видеокассетами Panasonic. Реальный срок службы головок может меняться в зависимости от условий пользования, типа ленты, температуры, влажности и т.п.

### Меры предосторожности перед включением видеомэагнитофона в работу

Не рекомендуется:

- Эксплуатировать видеомэагнитофон в помещении с высокой влажностью или в запыленной атмосфере.
- Закрывать вентиляционные отверстия мягкими материалами, напр., тканью или бумагой.
- Подвергать видеомэагнитофон воздействию тепла, в частности, прямых солнечных лучей.
- Устанавливать видеомэагнитофон вблизи источников магнитного или электромагнитного полей.
- Трогать внутренние компоненты видеомэагнитофона.
- Допускать попадание на видеомэагнитофон воды или другой жидкости.
- Пользоваться видеомэагнитофоном во время грозы. (При грозе отсоедините от видеомэагнитофона штекер антенного кабеля.)
- Ставить на корпус видеомэагнитофона тяжелые предметы.
- Подсоединять или выполнять операции с видеомэагнитофоном влажными руками.
- Пользоваться сотовым телефоном вблизи видеомэагнитофона, так как это вызывает помехи, ухудшающие изображение и звук.

Рекомендуется:

- Протирать корпус видеомэагнитофона сухой чистой тканью.
- Установить видеомэагнитофон в горизонтальное положение.
- Не включать видеомэагнитофон, телевизор и другую аппаратуру, пока не будут выполнены все необходимые соединения.

### Влага может конденсироваться в следующих случаях:

- Когда видеомэагнитофон заносят с холода в хорошо отапливаемое помещение.
- Видеомэагнитофон переносят из прохладного помещения, например из помещения или автомобиля с кондиционером, в теплое помещение с высокой влажностью.

### Примечание:

- При наличии любого из перечисленных выше условий не допускается включать видеомэагнитофон минимум в течение 1 часа. Этот видеомэагнитофон не оснащен датчиком росы.

Нажмите кнопку ПИТАНИЕ ВКМ  для переключения ВКМ из рабочего режима в ожидание или наоборот. В режиме ожидания ВКМ остается подключенным к сети.

### Автонастройка при включении

Иллюстрация наладки изображения

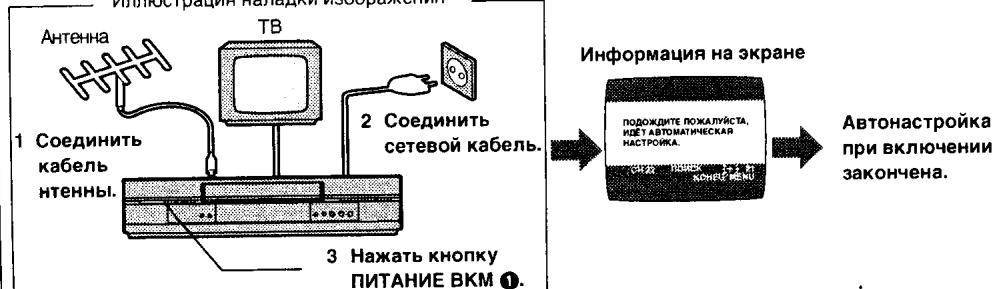

Все передающие станции, которые принимаются в этой зоне, автоматически настроены и заложены в память.

- Не выключать видеомэагнитофон на полпути. (См. стр. 30.)

Установленный производителем в порядке п. 2 ст. 5 Федерального закона РФ "О защите прав потребителей" срок службы данного изделия равен 7 годам с даты производства при условии, что изделие используется в строгом соответствии с настоящей инструкцией по эксплуатации и применимыми техническими стандартами.

# Органы управления и компоненты

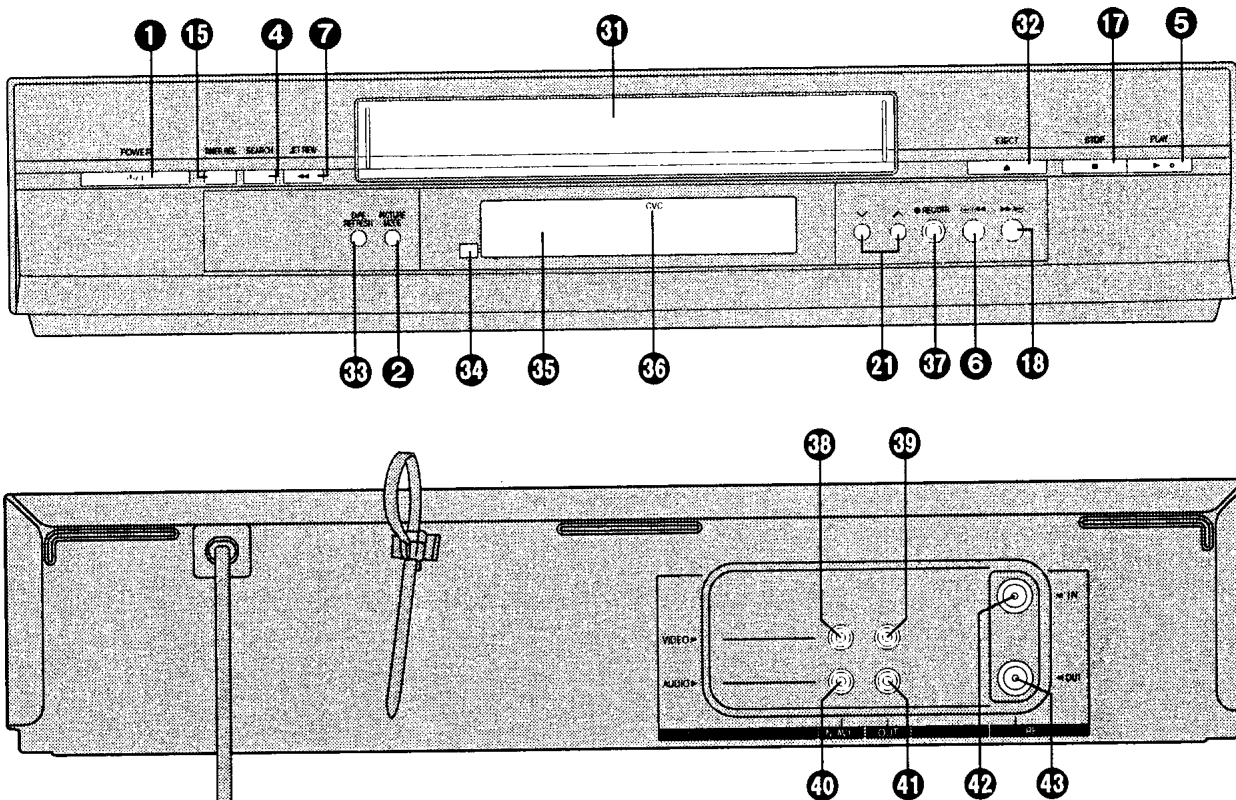

## Управление видеомэгнитофоном

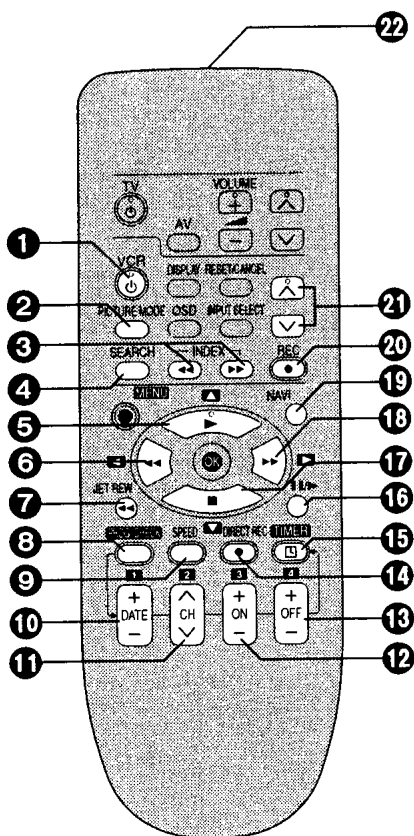

## Управление телевизором

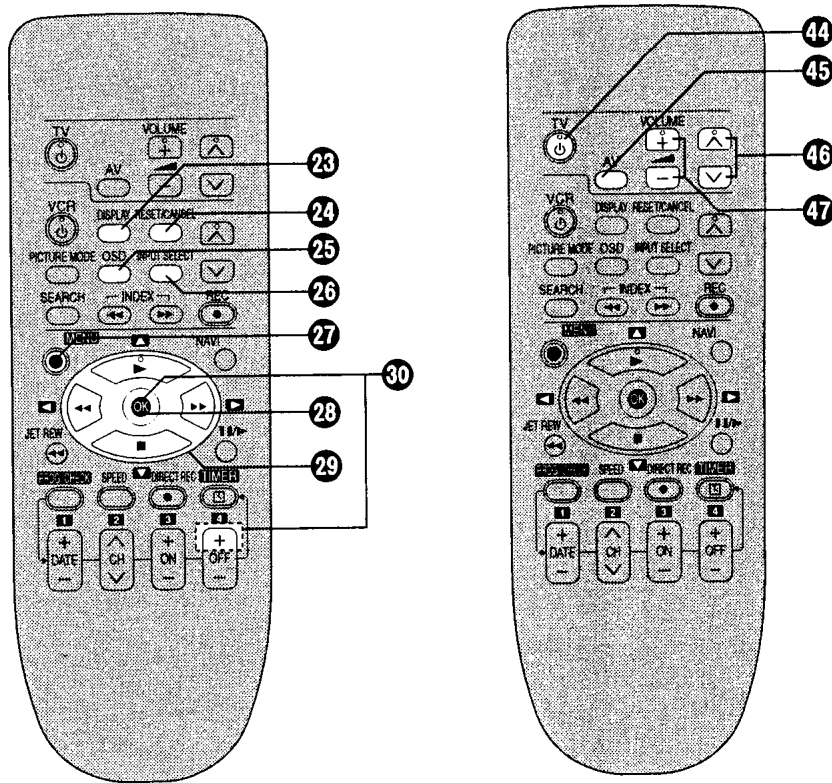

## Управление видеомagneитофоном

- ❶ Кнопка ПИТАНИЕ ВКМ
- ❷ Кнопка PICTURE MODE
- ❸ Кнопка INDEX
- ❹ Кнопка SEARCH
- ❺ Кнопка воспроизведения
- ❻ Кнопка ускоренной перемотки назад
- ❼ Кнопка JET REW
- ❽ Кнопка PROG./CHECK
- ❾ Кнопка SPEED
- ❿ Кнопка DATE
- ⓫ Кнопка CH
- ⓬ Кнопка ON
- ⓭ Кнопка OFF
- ⓮ Кнопка DIRECT REC
- ⓯ Кнопка TIMER (REC)
- ⓰ Кнопка Паузы/Замедленного воспроизведения
- ⓱ Кнопка Остановки
- ⓲ Кнопка ускоренной перемотки вперед
- ⓳ Кнопка NAVI
- ⓴ Кнопка REC
- ⓵ Кнопка канала ВКМ
- ⓶ Инфракрасный датчик
- ⓷ Кнопка DISPLAY
- ⓸ Кнопка RESET/CANCEL
- ⓹ Кнопка OSD
- ⓺ Кнопка INPUT SELECT
- ⓻ Кнопка MENU
- ⓼ Кнопка OK
- ⓽ Кнопки курсора
- ⓿ Кнопки блокировки от детей  
(Удобная функция для предупреждения несанкционированного пользования)  
Эта функция блокирует все кнопки на видеомagneитофоне и пульте дистанционного управления. Используйте эту функцию, если хотите, чтобы видеомagneитофоном не пользовались посторонние.  
**Для активизации функции блокировки от детей:**  
1 Одновременно удерживайте нажатыми кнопки OK и OFF (+) ⓿, пока на дисплее видеомagneитофона не появится индикатор [⊗ hold].  
– Если нажать любую кнопку при активизированной функции блокировки от детей, на дисплее ВКМ появится строка [⊗ hold], указывающая на невозможность выполнения операций.  
**Для отмены функции блокировки от детей:**  
1 Одновременно удерживайте нажатыми кнопки OK и OFF (+) ⓿, пока с дисплея видеомagneитофона не исчезнет индикатор [⊗ hold].
- ⓫ Кассетный отсек
- ⓬ Кнопка EJECT
- ⓭ Кнопка TAPE REFRESH
- ⓮ Окно инфракрасного приемника сигналов дистанционного управления
- ⓯ Дисплей ВКМ

- ⓰ Индикатор SVC  
Эта функция гарантирует автоматическое получение изображения оптимального качества.  
Когда видеомagneитофон включен, всегда присутствует индикатор SVC ⓰, указывая на то, что функция оптимального качества подключена.
- ⓱ Кнопка REC/OTR
- ⓲ Разъем ВИДЕОВХОД (VIDEO IN)
- ⓳ Разъем ВЫДЕОВЫХОД (VIDEO OUT)
- ⓴ Разъем АУДИОВХОД (AUDIO IN)
- ⓵ Разъем АУДИОВЫХОД (AUDIO OUT)
- ⓶ Разъем RF IN
- ⓷ Разъем RF OUT

## Управление телевизором

С пульта дистанционного управления, входящего в комплект видеомagneитофона, можно управлять только телевизорами Panasonic.

Настройки для управления телевизором с помощью дистанционного пульта уже выполнены.  
Никакие дополнительные настройки не требуются.

Однако некоторые телевизоры Panasonic не будут работать при управлении с этого пульта.

- ⓸ Кнопка ПИТАНИЕ ТВ  
Эта кнопка служит для включения телевизора из режима ожидания (OFF) или наоборот.  
Телевизоры некоторых моделей этой кнопкой можно переключить только в режим ожидания (OFF), но не в рабочий режим. В таком случае включайте телевизор одной из следующих кнопок:  
Кнопка AV ⓫  
Кнопка выбора телеканала ⓬
- ⓫ Кнопка AV  
Для выбора требуемого аудиовидео входа телевизора.
- ⓬ Кнопка канала ТВ  
Для выбора требуемой программы (ТВ-станции) в телевизоре.
- ⓭ Кнопка VOLUME  
Для регулировки громкости звучания телевизора.

## Соединения

В данном разделе описано, как подключить видеомagniтофон к антенне, телевизору и т.п.

**Когда ВКМ включают после распаковки и подсоединения антенного кабеля и сетевого кабеля, то автонастройка при включении автоматически запускается.**

### Основные соединения

Для записи и воспроизведения видеокассеты на телевизоре требуются следующие соединения.

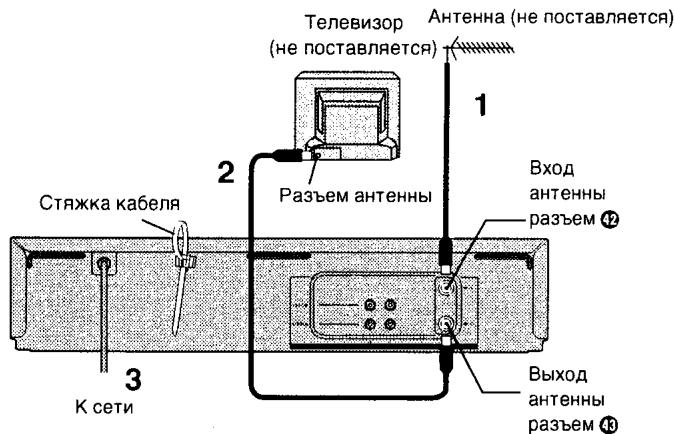

#### Ослабление стяжки кабеля

Потяните обвязку в направлении стрелки, толкая стопорный блок.



Соединение с телевизором через разъем аудио/видео входа: Задайте выходной канал RF на ВКМ на [---] (RF OFF), когда ВКМ соединен к телевизору аудио/видео кабелем. (См. стр. 30.)

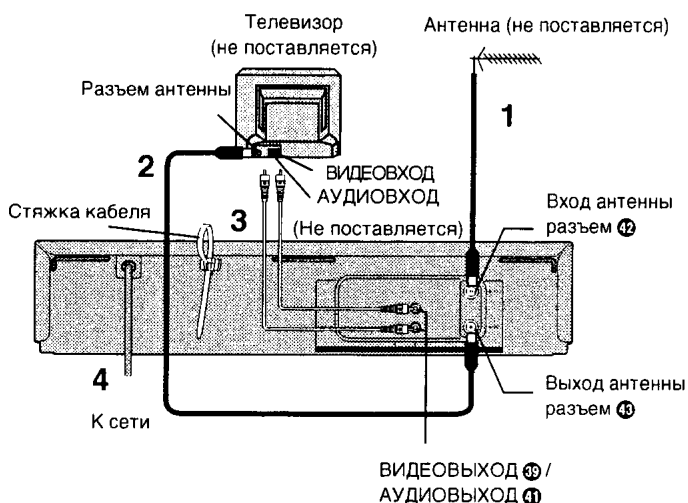

## Настройка телевизора на ВКМ

ВКМ подает сигнал на телевизор по коаксиальному кабелю RF на канал E21-E69.

Видеоизображение можно просматривать на телевизоре, как обычные телепередачи.

Если ВКМ соединен с телевизором через разъемы аудио/видео входа, то нет необходимости выполнять нижеописанную процедуру.

**Когда ВКМ включают после распаковки и подсоединения антенного кабеля и сетевого кабеля, то автонастройка при включении автоматически запускается.**

#### Примечания:

- Если ВКМ включить, когда антенна не подсоединена, то все каналы пропускаются. В этом случае следует надежно подсоединить антенну, а затем выключить и снова включить ВКМ для выполнения автонастройки.
- Если автонастройка отменяется на полпути, то она не выполняется даже, если видеомagniтофон отключить и снова включить. В этом случае см. стр. 30 [Перезапуск автонастройки при включении].

#### Операции

- 1 Включите телевизор и видеомagniтофон.**
- 2 Задайте телевизор на неиспользуемую позицию, которую решено использовать для видео воспроизведения.**
  - Настраивайте телевизор до тех пор, пока на экране не появится дисплей, показанный ниже. (Для настройки обратитесь к рабочему руководству изготовителя телевизора.)
  - Задайте [ВЫБОР RF] нажимом кнопок курсора (◀▶) (29), выбирая систему цветного телевидения, которая используется на подсоединяемом телевизоре.

BG: PAL B.G./SECAM B.G

I: PAL I

DK: PAL D/SECAM D.K.K1

#### Информация на экране

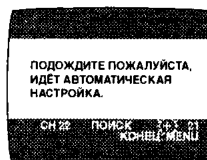

Во время автонастройки при включении

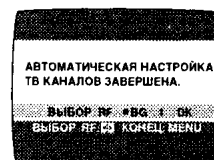

После автонастройки при включении

- 3 Нажмите кнопку MENU (27).**

## Изменение выходного РЧ-канала

В некоторых редких случаях могут появиться помехи изображения после настройки телевизора на видеомагнитофон. Чтобы избавиться от них, следует вручную настроить канал выхода RF на несколько каналов вверх или вниз от текущей настройки. Процедура описана ниже.

### Операции

- 1 Держите нажатой кнопку MENU **21** не менее 5 секунд.
  - Дисплей видеомагнитофона меняется, как показано ниже, и на телевизоре появляется следующее изображение.

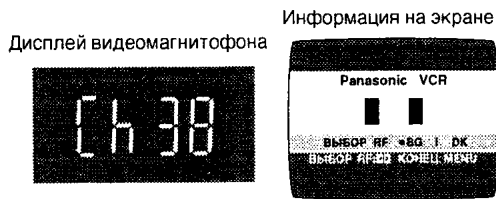

- 2 Введите номер нужного канала (E21-E69) кнопкой канала ВКМ **21**.
  - Задайте выходной канал RF на ВКМ на [—] (RF OFF), когда ВКМ соединен с телевизором аудио/видео кабелем. Нажмите кнопку канала ВКМ **21** для показа [—].

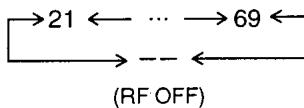

- 3 Нажмите кнопку MENU **21** для завершения настройки.
- 4 Перенастройте телевизор на новый канал RF для ВКМ.

### Примечание:

- Даже, если канал выхода RF был изменен, нет необходимости выполнять автонастройку.

## Запоминание телепередач в ВКМ

ВКМ оснащен собственным тюнером (как обычный телевизор) и может принимать до 99 телестанций вещания.

### Автонастройка при включении

Когда ВКМ включают после подсоединения антенного кабеля и сетевого кабеля, то запускается автонастройка.

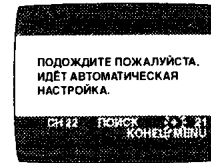

Автонастройка ведет поиск телестанций от минимальной ОБЧ до максимальной УВЧ и закладывает в память позицию каждой настроенной станции.

- Если выключить ВКМ во время автонастройки, то автонастройка останавливается на полпути.
- Если ВКМ начинает воспроизводить во время настройки, автонастройка останавливается на полпути.

### Отмена автонастройки в ходе операции:

Нажмите кнопку MENU **21** во время автонастройки. Автонастройка отменяется.

### Перезапуск автонастройки при включении:

- 1 Нажмите кнопку EJECT **21** и выньте видеокассету.
- 2 Нажимайте одновременно кнопки канала ВКМ **21** на видеомагнитофоне не менее 3 секунд при включенном видеомагнитофоне.
  - Канал, показанный на дисплее ВКМ, пропадает на мгновение, затем меняется на 1.



- 3 Отсоедините сетевой провод и подсоедините его обратно.
- 4 Выключите ВКМ и снова включите его.
  - Автонастройка начинается.

**Если автонастройка останавливается на полпути из-за выключения видеомагнитофона, отказа питания или воспроизведения:**

- 1 Отсоедините сетевой провод и подсоедините его обратно.
- 2 Выключите ВКМ и снова включите его.
  - Автонастройка начинается.

# Автонастройка с использованием информации на дисплее

## Введение

ВКМ настраивается автоматически автонастройкой при включении.

Но при необходимости можно выполнить автонастройку, пользуясь информацией на дисплее, согласно нижеописанному методу.

## Подготовка

- Проверьте, что телевизор включен и выбран канал просмотра ВКМ.
- Включите ВКМ и выберите любую позицию программы, кроме AV.

## Операции

1 Нажмите кнопку MENU **27** для вызова главного меню на экран телевизора.



2 Нажмите кнопки курсора (▲▼) **29** для выбора [ПРЕДУСТАНОВКА ТЮНЕРА], затем нажмите кнопку OK **28**.

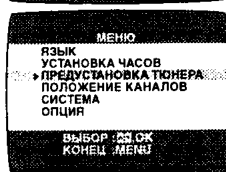

3 Нажмите кнопки курсора (▲▼) **29** для выбора [АВТОНАСТРОЙКА], затем нажмите кнопки курсора (◀▶) **29** для запуска автонастройки.

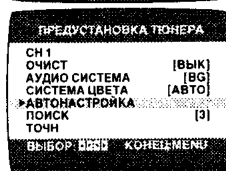

- Когда автонастройка завершена, информация на дисплее пропадает и происходит выбор позиции программы 1.

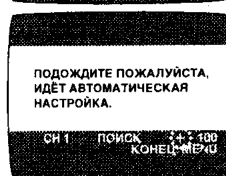

Изображенный здесь номер означает оставшееся число каналов, которые можно автоматически настроить.

# Процедура ручной настройки

- 1 Нажмите кнопку MENU **27** для вызова главного меню на экран телевизора.
- 2 Нажмите кнопки курсора (▲▼) **29** для выбора [ПРЕДУСТАНОВКА ТЮНЕРА], затем нажмите кнопку OK **28**.
- 3 Нажмите кнопки курсора (▲▼) **29** для выбора [CH], затем выберите номер настраиваемого канала кнопками курсора (◀▶) **29**.
- 4 Проверьте, что [ОЧИСТ] задано на [ВЫК].
- 5 Нажмите кнопки курсора (▲▼) **29** для выбора [АУДИО СИСТЕМА], затем выберите систему вещания кнопками курсора (◀▶) **29**.

- BG: PAL B.G.H/SECAM B.G
- I: PAL I
- DK: PAL D/SECAM D.K.K1

- 6 Нажмите кнопки курсора (▲▼) **29** для выбора [СИСТЕМА ЦВЕТА], затем выберите [АВТО] кнопками курсора (◀▶) **29**.
  - Видеомагнитофон автоматически распознает разницу между системами PAL и SECAM.
  - Если при выборе [АВТО] изображение обесцвечивается, выберите [MESECAM] или [PAL].

- 7 Нажмите кнопки курсора (▲▼) **29** для выбора [ПОИСК], затем нажмите кнопки курсора (◀▶) **29** для запуска ручной настройки.
  - Если нужная телестанция не настроена, снова нажмите кнопки курсора (◀▶) **29**.
  - Нажмите кнопку MENU **27** и повторите шаги 3–7 для каждой позиции программы, которую вы настраиваете на одну из станций.

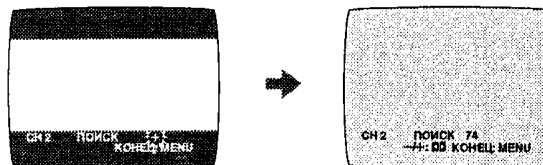

- 8 Нажмите кнопку MENU **27** три раза для выхода из информации на дисплее.

# Процедура тонкой настройки

Выполните шаги с 1 по 3 процедуры ручной настройки.

- 4 Нажмите кнопки курсора (▲▼) **29** для выбора [ТОЧН], затем нажмите кнопки курсора (◀▶) **29** для получения оптимальных условий настройки.
  - Нажмите кнопку OK **28** для возврата настройки в прежнее состояние.

- 5 Нажать кнопку MENU **27** для выхода из информации на дисплее.

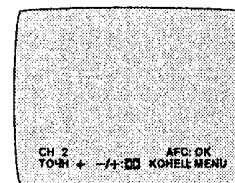

## Принимаемые каналы

СИСТЕМА		ОВЧ	Кабельное ТВ	УВЧ
B G	Стандарт CCIR (B.G.H)	E2–E12	S01–S05 M1–M10 U1–U10 S21–S41	E21–E69
I	Специальный административный регион Китая, Гонконг Великобритания (I)	–	–	E21–E69
D K	Восточная Европа (D.K.K1)	R1–R12	44–470MHz	E21–E69

## Примечания:

- Автонастройка ведет поиск телестанций от минимальной ОВЧ до максимальной УВЧ и закладывает в память позицию каждой настроенной станции. Прочие позиции программ пропускаются.
- Автонастройка завершает поиск за пять или более минут.
- Если ВКМ неправильно настроен с помощью автонастройки, выполните процедуру на стр. 31-32.



## Пропуск неиспользуемых позиций программы

Выполните шаги с 1 по 3 процедуры ручной настройки.

- Нажмите кнопки курсора (▲▼) 29 для выбора [ОЧИСТ], затем нажмите кнопки курсора (◀▶) 29 для выбора [ВКЛ].
  - Повторите шаги 3–4 для других неиспользуемых позиций, которые пропускаются при выборе позиций программы.
  - Для отмены пропуска позиции программы выберите эту позицию и задайте [ОЧИСТ] на [ВЫК].
- Нажмите кнопку MENU 27 дважды для выхода из информации на дисплее.

## Добавление или удаление канала

### Пример:

Если вам нужно добавить новый канал между каналом 4 и каналом 6,

- Нажмите кнопку MENU 27 для вызова главного меню на экран телевизора.

- Нажмите кнопки курсора (▲▼) 29 для выбора [ПОЛОЖЕНИЕ КАНАЛОВ] и нажмите кнопку ОК 28.

Информация на экране

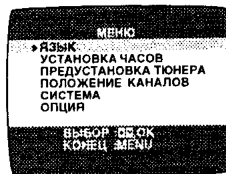

- Нажмите кнопки курсора (▲▼) 29 для выбора нужной позиции программы (например, CH3), затем нажмите кнопку курсора (▶) 29 для выбора [ДОБАВЛ].

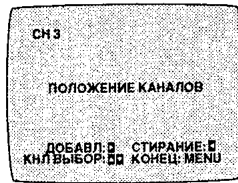
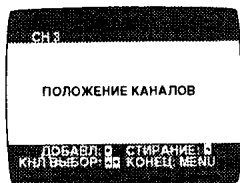
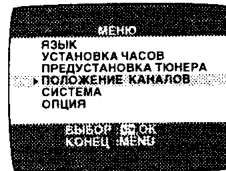

Позиция программы	Канал
1	2
2	4
3	6
4	8
5	10
6	12
7	–
8	–



Позиция программы	Канал
1	2
2	4
3	–
4	6
5	8
6	10
7	12
8	–

- Добавление канала сдвигает позиции программы каналов с 6 по 12 вверх, как показано выше в перечне.
- Перечень позиций программ не появляется на дисплее экрана.

- После добавления настройте добавленный канал. (См. шаги 3–7 в Ручной настройке на стр. 31.)
  - Нажмите кнопку MENU 27 дважды и повторите шаги 3–4 по каждой из позиций программы.
- Нажмите кнопку MENU 27 четыре раза для выхода из информации на дисплее.

### Пример:

Если нужно удалить канал 6,

- Нажмите кнопку MENU 27 для вызова главного меню на экран телевизора.

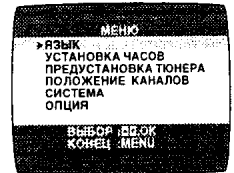

- Нажмите кнопки курсора (▲▼) 29 для выбора [ПОЛОЖЕНИЕ КАНАЛОВ] и нажмите кнопку ОК 28.

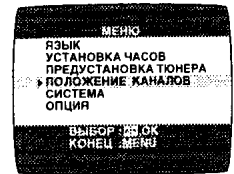

- Нажмите кнопки курсора (▲▼) 29 для выбора нужной позиции программы (например, CH3), затем нажмите кнопку курсора (◀) 29 для выбора [СТИРАНИЕ].

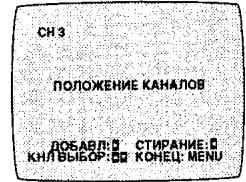
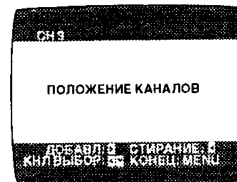

Позиция программы	Канал
1	2
2	4
3	6
4	8
5	10
6	12
7	–
8	–



Позиция программы	Канал
1	2
2	4
3	8
4	10
5	12
6	–
7	–
8	–

- Удаление канала сдвигает позиции программы каналов с 8 по 12 вниз, как показано выше в перечне.
- Перечень позиций программ не появляется на дисплее экрана.
- Повторите шаг 3 для каждой из других позиций.

- Нажмите кнопку MENU 27 дважды для выхода из информации на дисплее.

## Задание языка в информации на дисплее

Выберите один из 2 высвечиваемых языков: английский, арабский или русский.

### Подготовка

- Проверьте, что телевизор включен и выбран канал просмотра ВКМ.
- Включите видеомаягнитофон.

### Операции

- 1 Нажмите кнопку MENU **27** для вызова главного меню на экран телевизора.
- 2 Нажмите кнопки курсора (▲▼) **29** для выбора [ЯЗЫК], затем нажмите кнопку ОК **28**.
- 3 Нажмите кнопки курсора (▲▼) **29** для выбора нужного языка.
- 4 Нажмите кнопку MENU **27** дважды для выхода из информации на дисплее.



## Настройка часов ВКМ

Часы будут работать в течение по крайней мере 3 лет после их установки, в случае сбоя электропитания они будут работать за счет системы резервного питания. Через 3 года они будут работать только 1 час за счет системы резервного питания.

### Подготовка

- Проверьте, что телевизор включен и выбран канал просмотра ВКМ.
- Включите видеомаягнитофон.

### Пример:

Дата; 16 октября 2005  
Время; 20:15

### Операции

- 1 Нажмите кнопку MENU **27** для вызова главного меню на экран телевизора.
- 2 Нажмите кнопки курсора (▲▼) **29** для выбора [УСТАНОВКА ЧАСОВ], затем нажмите кнопку ОК **28**.
- 3 Задайте каждый элемент, нажимая кнопки курсора (▲▼▶) **29**. Нажимайте кнопку курсора (◀) **29** для возврата к предыдущему элементу.

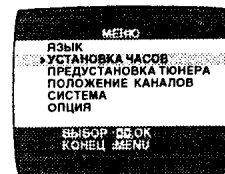
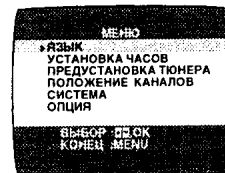

### В поле настройки времени (Н:М) указать:

- При удерживании этой кнопки нажатой показания времени изменяются с шагом 30 минут.
- Нет необходимости нажимать кнопку курсора (▶) **29**.

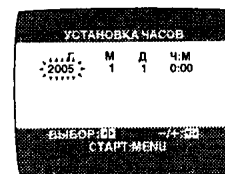

Дисплей видеомаягнитофона

- 4 Нажмите кнопку MENU **27**.
  - Часы запускаются.



## Функция сброса времени

Если часы отстают или забегают вперед меньше, чем на две минуты, то их легко вернуть на правильное время.

### Пример:

Сброс часов на 12:00.00

- 1 Нажмите кнопку MENU **27** для вызова главного меню на экран телевизора.
- 2 Нажмите кнопки курсора (▲▼) **29** для выбора [УСТАНОВКА ЧАСОВ], затем нажмите кнопку ОК **28**.
- 3 Если часы на видеомаягнитофоне показывают между 11:58.00 и 12:01.59, нажмите кнопку MENU **27**, как только вы услышите сигнал 12:00.00. Эта операция сбрасывает время на 12:00.00.

## Настройки с помощью меню на экране

### Подготовка

- Проверьте, что телевизор включен и выбран канал просмотра ВКМ.
- Включите ВКМ.

### Задание системы цветного телевидения

- 1 Нажмите кнопку MENU **7** для вызова главного меню на экран телевизора.  
Информация на экране
- 2 Нажмите кнопки курсора (**▲▼**) **29** для выбора [СИСТЕМА], затем нажмите кнопку OK **28**.
- 3 Нажмите кнопки курсора (**▲▼**) **29** для выбора [АВТО].  
– ВКМ автоматически различает сигналы PAL, SECAM/MESECAM и NTSC. Если изображение обесцвечивается при записи со внешнего AV или воспроизведении, задайте на [PAL], [MESECAM] или [NTSC].  
– Если вам нужна черно-белая запись или воспроизведение, задайте на [Ч/Б].
- 4 Нажмите кнопку MENU **7** дважды для выхода из информации на экране.

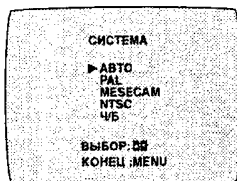

### Для вывода различных индикаторов на экран

При нажатии кнопки OSD **25** на экране телевизора появляются следующие показания.  
– Нажмите кнопку OSD **25** опять для отмены информации на экране.

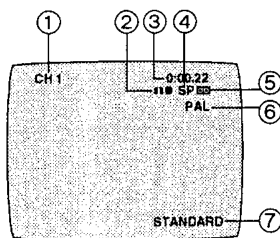

- 1 Позиция программы
- 2 Отображение времени движения ленты

Останов, Выдача	
Перемотка назад, просмотр, поиск индекса ◀◀, скоростной поиск ◀◀, скоростная перемотка назад	◀◀
Быстрая перемотка вперед, перемотка вперед, поиск индекса ▶▶, скоростной поиск ▶▶	▶▶
Воспроизведение	▶
Запись	●
Пауза при записи	●
Повтор воспроизведения	R ▶

- 3 Текущее время/Счетчик ленты/Оставшееся время ленты/Поиск индекса/Индикатор OTR/Таймер отключения

Информация	Дисплей
Текущее время	17:24
Счетчик ленты	-2:35.47
Оставшееся время ленты	REMAIN 2:34
Поиск индекса	S 01
Индикатор OTR	OTR 60
Таймер отключения	OFF 60
Скоростная перемотка назад	J : REW

- 4 Индикатор скорости ленты (SP/LP/EP)
- 5 Индикатор наличия кассеты
- 6 Индикатор цветной системы  
Любая выбранная система цветного телевидения, кроме [АВТО], появляется на экране. (См. стр. 31 и 34.)
- 7 Индикатор режима изображения  
При каждом нажатии кнопки PICTURE MODE **2** задается выбранный режим изображения и появляются следующие индикаторы режима.

#### Пример:

STANDARD:	Для записанной телепрограммы
DYNAMIC:	Для сцен, спорта
SOFT:	Для прокатной мягкой ленты
CARTOON:	Для мультфильмов

#### Примечание:

- Информация на экране может пропадать или ухудшаться при специальном воспроизведении.

## Дополнительные установки

1 Нажмите кнопку MENU **27** для вызова главного меню на экран телевизора.

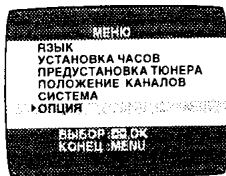

2 Нажмите кнопки курсора (▲▼) **29** для выбора [ОПЦИЯ], затем нажмите кнопку ОК **28**.



3 Нажмите кнопки курсора (▲▼) **29** для выбора нужного поля.

**ВЫБОР ЛЕНТЫ:** Выбор соответствующей длины ленты на видеокассете для показания примерного оставшегося времени ленты.

– Нажмите кнопки курсора (◀▶) **29** для выбора соответствующей длины ленты на видеокассете.

**АВТО:** В видеомэгнитофоне автоматически распознаются видеокассеты форматов E30, -60, -90, -120, -180 и -240.

**E195:** Для ленты E195

**E260:** Для ленты E260

**E300:** Для ленты E300

– В зависимости от используемой ленты оставшееся время может быть показано неправильно.

**ВЫБОР NTSC ВВОДА:** Выбор системы цветного телевидения для записи сигналов NTSC.

– Нажмите кнопки курсора (◀▶) **29** для выбора [АВТО]. Это позволяет автоматически различать сигналы NTSC [4.43] и [3.58].

– Если лента неправильно записана, выбрать 4.43 или 3.58.

**4.43:** При записи сигналов NTSC 4.43.

**3.58:** При записи сигналов NTSC 3.58.

Некоторые программы в системе NTSC 3.58 невозможно правильно записать в этой позиции.

**NTSC ВОСПРОИЗВ:** Выбор системы цветного телевидения на телевизоре, используемом для воспроизведения ленты с записью сигналов NTSC.

– Нажмите кнопки курсора (◀▶) **29** для выбора нужной позиции согласно системе цветного телевидения на данном телевизоре.

**on PAL TV:** Для телевизоров, принимающих сигнал формата PAL.

**4.43:** Для телевизоров, принимающих сигнал формата NTSC 4.43.

**3.58:** Для телевизоров, принимающих сигнал формата NTSC 3.58.

**JET NAVIGATOR:** Задание условий для функции скоростного поиска данных.

– Нажмите кнопки курсора (◀▶) **29** для выбора [ВКЛ] или [ВЫК].

**ВЫК:** Первоначально задано на эту позицию.

**ВКЛ:** появляется на дисплее ВКМ и функция Jet Navigator работает.

При выборе [ВКЛ] элемент [OSD REC] автоматически задается на [ВЫК].

**DELETE NAVIDATA:** Удаление всех данных скоростного поиска данных, заложенных в память ВКМ.

– Нажмите кнопки курсора (◀▶) **29** для выбора [ОК], затем нажмите кнопку ОК **28** для удаления.

**NO:** Первоначально задано на эту позицию.

**END:** Завершено удаление всех данных по скоростному поиску.

**OSD REC:** Задание на условия для функции записи OSD.

– Нажмите кнопки курсора (◀▶) **29** для выбора [ВКЛ] или [ВЫК].

**ВЫК:** Первоначально задано на эту позицию.

**ВКЛ:** Эта настройка подключает запись OSD. (См. стр. 38.)

При выборе [ВКЛ] функция [JET NAVIGATOR] задается на [ВЫК] автоматически.

**ПРЯМАЯ ЗАПИСЬ:** Задание условий для функции прямой телевизионной записи.

– Нажмите кнопки курсора (◀▶) **29** для выбора [ВКЛ] или [ВЫК].

**ВЫК:** Первоначально задано на эту позицию.

**ВКЛ:** Эта настройка подключает прямую телевизионную запись. Вход AV становится эксклюзивным каналом для прямой телевизионной записи. (См. стр. 39.)

4 Нажмите кнопку MENU **27** дважды для ухода из информации на экране.

# Воспроизведение

## Подготовка

- Проверьте, что видеомагнитофон включен.
- Проверьте, что телевизор включен и выбран канал просмотра ВКМ.
- Вставьте кассету с записью в видеомагнитофон.

## Для обычного воспроизведения:

Нажмите кнопку воспроизведения **5**.

Дисплей видеомагнитофона



## Для перехода в режим воспроизведения для поиска или просмотра:

При воспроизведении нажмите кнопку ускоренной перемотки вперед **18** или кнопку ускоренной перемотки назад **6**.



- Для возврата в режим обычного воспроизведения нажмите кнопку воспроизведения **5**.
- Если держать нажатой кнопку ускоренной перемотки вперед **18** или кнопку ускоренной перемотки назад **6**, перемотка вперед или назад будет продолжаться, пока кнопка нажата, а при отпускании кнопки аппарат возвращается к обычному воспроизведению.



## Для перехода в режим скоростного воспроизведения для перемотки вперед или назад (JET SEARCH):

При воспроизведении нажмите кнопку ускоренной перемотки вперед **18** или кнопку ускоренной перемотки назад **6** дважды.

## Для воспроизведения в режиме стоп-кадра:

Во время воспроизведения нажмите кнопку Паузы/Замедленного воспроизведения **16**.



- Для возврата в режим обычного воспроизведения нажмите кнопку воспроизведения **5** или Паузы/Замедленного воспроизведения **16**.

## Для медленного воспроизведения:

Во время воспроизведения удерживайте кнопку Паузы/Замедленного воспроизведения **16** нажатой в течение 2 или более секунд.



- Для возврата в режим обычного воспроизведения нажмите кнопку воспроизведения **5**.

## Быстрая перемотка вперед и перемотка назад:

Нажмите кнопку ускоренной перемотки вперед **18** или кнопку ускоренной перемотки назад **6** в режиме останова.

- Для останова быстрой перемотки вперед или перемотки назад нажмите кнопку Остановки **17**.

## Для скоростной перемотки назад (Jet Rewind)

Нажмите кнопку JET REW **7**.

На экране телевизора и на ВКМ появляется индикатор [J : REW]. (за исключением случая, когда появляется индикатор оставшегося времени ленты)

- В зависимости от кассеты или рабочего состояния скорость перемотки назад может немного меняться.
- Счетчик ленты сбрасывается на [0:00.00], когда лента перемотана к началу.

## Для останова воспроизведения

Нажмите кнопку Остановки **17**.

## Примечания:

- Режимы скоростного поиска, перемотки вперед, назад или замедленного воспроизведения автоматически отменяются через 10 минут, а воспроизведение в режиме стоп-кадра – через 5 минут.
- При воспроизведении в ином режиме, кроме обычного, на изображении могут появиться горизонтальные полосы помех, цвет может быть неустойчивым или могут наблюдаться иные искажения изображения.
- При воспроизведении ленты, записанной в режиме LP, изображение может быть черно-белым.
- При воспроизведении ленты, записанной в режиме EP, могут наблюдаться искажения изображения и звука. Это не является неполадками в работе.

## Для повторного воспроизведения записанных частей ленты

Держите кнопку воспроизведения **5** на пульте дистанционного управления нажатой более 5 секунд.

- Функция повтора воспроизведения не работает с функцией таймера отключения.

## Для отмены режима повторного воспроизведения:

Нажмите кнопку Остановки **17**.

## Для автоматического останова воспроизведения (Функция таймера отключения воспроизведения)

Если для задана продолжительность воспроизведения, оно остановится автоматически.

По истечении заданного временного интервала воспроизведения, видеомагнитофон прекратит воспроизведение и выключится.

## Подключение функции таймера отключения воспроизведения:

При обычном воспроизведении нажимайте кнопку воспроизведения **5** на ВКМ более 2 секунд для перевода ВКМ в режим таймера отключения воспроизведения.

Затем повторно нажимайте кнопку воспроизведения **5** на видеомагнитофоне, пока на его дисплее не появится требуемая продолжительность воспроизведения.

- При повторном нажатии этой кнопки показания на дисплее сменяются в следующем порядке:

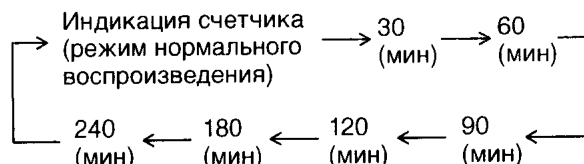

- ВКМ автоматически отключается по истечении времени таймера. Для повторного включения видеомагнитофона нажать на нем кнопку ПИТАНИЕ ВКМ **1**.

## Примечания:

- Функция таймера отключения воспроизведения работает при обычном воспроизведении.
- Когда лента подходит к концу при включенной функции таймера отключения воспроизведения, она перематывается к началу и видеомагнитофон отключается.

## Для останова на полпути:

Нажмите кнопку Остановки **17**.

## Воспроизведение NTSC

Ленты, записанные в системе NTSC, можно воспроизводить на данном видеомагнитофоне с помощью телевизионной системы PAL.

- Выберите [NTSC ВОСПРОИЗВ] из показаний на дисплее согласно системе цветного телевидения на данном телевизоре. (См. стр. 35.)
- Для записи NTSC 3.58 требуется, чтобы [ВЫБОР NTSC ВВОДА] было в АВТО или в позиции 3.58 (см. стр. 35.), но если [ВЫБОР NTSC ВВОДА] находится в этой позиции при записи сигнала NTSC 3.58, то для телевизора PAL отсутствует цвет. Когда запись закончена, необходимо выбрать [on PAL TV] для просмотра записи в цвете на телевизоре PAL.
- Однако в некоторых телевизорах воспроизводимое изображение может прокручиваться вверх или вниз; если в вашем телевизоре имеется функция фиксации по горизонтали (V-HOLD) или эквивалентная регулировка, воспользуйтесь ими для регулировки изображения.

### Примечание только для воспроизведения NTSC на телевизоре PAL

Эта функция позволяет только воспроизводить ленты с записью сигналов NTSC на телевизоре PAL. Сигнал NTSC преобразуется в сигнал PAL не полностью. В связи с этим воспроизводимые данной функцией изображения невозможно правильно записать на другие видеомагнитофоны.

## Воспроизведение с нужным качеством (Режим изображения)

Эта функция воспроизводит оптимальное качество изображения с записанных лент различного типа и содержания.

Нажмите кнопку PICTURE MODE **2** и выберите нужный режим изображения, как указано ниже.

Пример:

Режим	Характеристика	Пример по назначению
STANDARD	Обычный	записанная телепрограмма
DYNAMIC	Четкий и живой	Сцены, спорт
SOFT	Мягкий	Прокатная мягкая лента
CARTOON	Тонкий	Мультфильмы

- При однократном нажатии кнопки PICTURE MODE **2** появляется информация на экране, а при последующих нажатиях кнопки показания сменяются в следующем порядке:

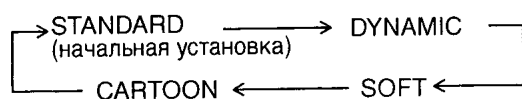

## Удобные автоматические функции

### Автоматическое включение видеомагнитофона

При вводе кассеты видеомагнитофон автоматически включается.

### Автоматический запуск воспроизведения

Если в видеомагнитофон вводится кассета с отломанным язычком защиты от перезаписи, воспроизведение начинается автоматически без нажатия кнопки воспроизведения **6**.

### Видеомагнитофоне

Когда ВКМ выключен, возможно воспроизведение вставленной кассеты при нажатии кнопки воспроизведения **6**.

### Автоматическая перемотка назад

Когда лента достигнет конца, ВКМ автоматически перематывает её на начало.

- Данная функция не используется при записи по таймеру, записи ОТР и при быстрой перемотке вперед.

### Автоматическое выключение и выдача кассеты

Если видеомагнитофон выключен, кассету можно извлечь, нажав кнопку EJECT **19**. Кассета будет выдана, и видеомагнитофон вновь автоматически отключится.

### Поиск при выключенном видеомагнитофоне

Когда ВКМ выключен, ВКМ начинает скоростной поиск на вставленной кассете при нажатии кнопки SEARCH **4**.

## Выдача видеокассеты с помощью дистанционного пульта

Держать нажатой кнопку Остановки **17** не менее 3 секунд.

## Запись

### Подготовка

- Проверьте, что видеомэагнитофон включен.
- Проверьте, что телевизор включен и выбран канал просмотра ВКМ.

### Операции

- 1 Вставьте видеокассету с неповрежденным язычком защиты от перезаписи.
  - Если кассета уже вставлена, нажмите кнопку питания ПИТАНИЕ ВКМ 1 видеомэагнитофона.

Дисплей видеомэагнитофона

- 2 Выберите телестанцию кнопками выбора канала ВКМ 21.



- 3 Нажмите кнопку REC (REC/OTR) 20 (17) для запуска записи.



- 4 Нажмите кнопку Остановка 17 для остановки записи.

## Для выбора требуемой скорости записи

Нажмите кнопку SPEED 9 до записи.

- SP обеспечивает стандартное время записи, оптимальное качество изображения и звука.



LP обеспечивает вдвое большее время записи при слегка сниженном качестве изображения и звука.

EP обеспечивает втрое большее время записи при слегка сниженном качестве изображения и звука.

При воспроизведении ленты, записанной в режиме EP, монозвук может быть нестабильным.

При запуске записи в режиме EP, индикатор [EP] на дисплее ВКМ мигает в течение примерно 8 секунд.

EP режим означает супер-долгоиграющее воспроизведение (SLP).

## Для ввода паузы при записи

Нажмите кнопку Паузы/Замедленного воспроизведения 16 воспроизведения.

Для возобновления записи вновь нажмите эту кнопку.



## Просмотр одной ТВ-программы во время записи другой программы

После нажатия кнопки REC 20 для активизации записи выберите в телевизоре номер программы для просмотра.

## Для предотвращения случайного стирания записей

После выполнения записи отломите язычок защиты от перезаписи на кассете.

Если в видеомэагнитофон установлена кассета с отломанным язычком защиты от перезаписи и нажата кнопка REC 20, на дисплее видеомэагнитофона будет мигать индикатор [OO], указывая на то, что запись выполнить невозможно.

В этом случае закройте проем, образовавшийся в результате отламывания язычка, двумя слоями изоляционной ленты.

## Для отображения приблизительного времени, оставшегося до конца ленты

Оставшееся время ленты показано на дисплее ВКМ.

- 1 Выберите [ВЫБОР ЛЕНТЫ] из меню на экране и выберите соответствующую длину ленты видеокассеты. См. стр. 35.
- 2 Нажимайте подряд кнопку DISPLAY 23 до тех пор, пока на дисплее ВКМ не появится оставшееся время ленты.

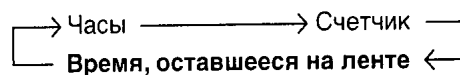

Для некоторых видеокассет время, оставшееся до конца ленты, может отображаться неправильно.

## Сброс счетчика ленты

Нажмите кнопку RESET/CANCEL 24 для сброса показаний счетчика ленты (истекшего времени) на [0:00.00].

- При вводе кассеты в видеомэагнитофон счетчик ленты автоматически устанавливается на [0:00.00].
- Счетчик ленты сбрасывается на [0:00.00], когда работает функция скоростной перемотки назад и лента перемотана к началу.

### Примечания:

- При воспроизведении кассеты, записанной в режиме LP или EP, могут появиться незначительные искажения изображения и звука. Однако это не является неполадкой.
- Через 5 минут автоматически отменится режим паузы во время записи и видеомэагнитофон перейдет в режим останова.
- Видеокассету, записанную в режиме EP на этом видеомэагнитофоне, невозможно воспроизвести на другом видеомэагнитофоне без функции EP.
- Если видеокассета, записанная в режиме EP, воспроизводится на другом видеомэагнитофоне (даже с функцией EP), могут появиться искажения изображения. Однако это не является неполадкой.
- Если вставлена кассета с отломанным язычком защиты от стирания, то индикатор [OO] начинает мигать, показывая, что запись невозможна даже при нажатии кнопки REC (REC/OTR) 20 (17).

## Запись на одном экране изображения, текущей даты и времени (запись OSD)

Эта функция позволяет записать на видеоленту текущую дату и время вместе с изображением.

### Операции

- 1 Задайте [OSD REC] на [ВКЛ] (см. стр. 35).
- 2 Нажмите кнопки REC (REC/OTR) 20 (17).
- 3 Нажмите кнопку Остановки 17 для останова записи.

Информация на экране



### Примечание:

- Эта функция подключена также для прямой телевизионной записи, записи OTR и записи по таймеру.

## Запись в реальном времени передачи, просматриваемой на телевизоре (прямая телевизионная запись)

Эта функция позволяет в реальном времени записать просматриваемую на телевизоре телепередачу.

Условия для правильной работы функции прямой телевизионной записи:

- Задайте [ПРЯМАЯ ЗАПИСЬ] на [ВКЛ] (см. стр. 35).
- ВКМ должен быть подключен к выходному разъему аудио/видео кабелем, как показано.

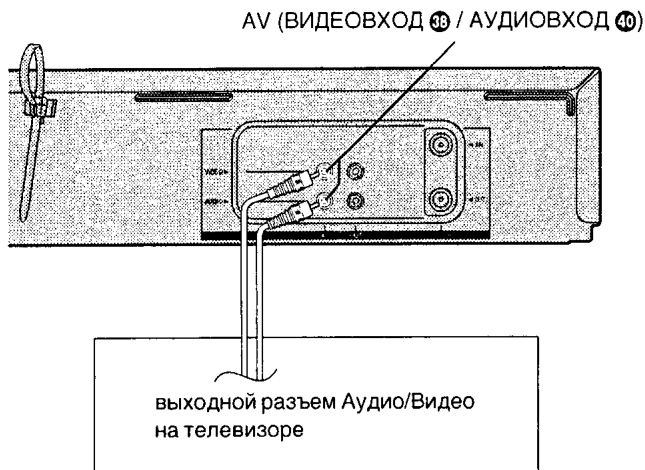

### Выполнение прямой телевизионной записи:

- 1 Вставьте в видеомаягнитофон кассету с неповрежденным язычком защиты от перезаписи.
- 2 Нажмите кнопку DIRECT REC ⑩.
  - Начнется запись ТВ-программы, просматриваемой на телевизоре.
  - В некоторых случаях в режиме прямой записи ТВ-передач невозможно изменить номер программы на телевизоре.

При просмотре или воспроизведении программы с телевизора:

- Не нажимайте кнопку AV ④, кнопку канала ТВ ⑤ в режиме прямой записи ТВ-передач, в этом случае запись может быть выполнена неправильно.

При просмотре или воспроизведении программы с ВКМ:

- Возможен выбор и просмотр любой другой ТВ программы с Вашего ТВ во время продолжения прямой записи. После нажатия кнопки DIRECT REC ⑩ для начала записи выберите на Вашем ТВ позицию программы для ТВ программы, которую Вы хотите просматривать.

- 3 Нажмите кнопку Остановки ⑪ для остановки записи.

## Для выбора продолжительности записи и выполнения записи по таймеру (запись OTR)

OTR означает запись одним касанием, эта функция позволяет запустить запись и выбрать ее продолжительность последовательным нажатием одной кнопки. Это очень удобно, например, для включения записи, если вам нужно срочно уйти из дома или отправиться спать.

По истечении заданной продолжительности запись прекращается и ВКМ автоматически отключается.

### Выполнение записи OTR:

- 1 Выведите изображение ВКМ на телевизор.
- 2 Вставьте в видеомаягнитофон кассету с неповрежденным язычком защиты от перезаписи.
- 3 Нажимайте кнопку канала ВКМ ② до тех пор, пока не будет выбрана позиция, на которой будет транслироваться записываемая телепрограмма.
- 4 Нажмите кнопку REC/OTR ⑬ для запуска записи.
- 5 Нажимайте кнопку REC/OTR ⑬ несколько раз подряд для выбора нужной продолжительности записи.
  - При каждом нажатии кнопки временной интервал записи будет отображаться на дисплее видеомаягнитофона в следующем порядке.
  - Например, при выборе [30] ВКМ будет записывать программу с данного момента в течение 30 минут.

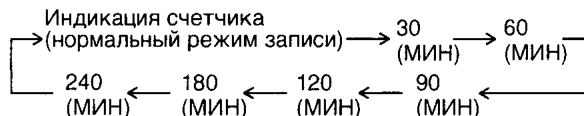

### Для остановки записи в режиме OTR до ее завершения:

Нажмите кнопку Остановки ⑪.

### Примечания:

- Функция OTR работает при обычной записи и прямой записи телепередач.
- Когда пленка кончается при записи OTR, ВКМ отключается.



## Выполнение записи от внешнего источника

Этой функцией пользуются для создания ленты, смонтированной из других записей или видеоисточников.

В конце предыдущей сцены можно добавить новую.

### Запись на видеомэгнитофон

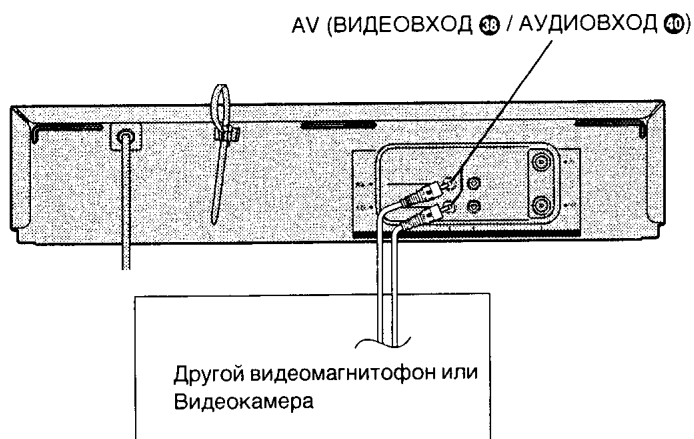

### Подготовка

- Подсоедините видеокамеру или другой видеомэгнитофон к данному видеомэгнитофону, как показано.
- Выведите изображение ВКМ на телевизор.
- Вставьте кассету, на которую выполняется копирование, и проверьте, что язычок защиты от записи не отломан.
- Выберите нужный аудиоисточник, нажимая кнопку INPUT SELECT 25 для задания AV.

### Операции

- 1 Нажмите кнопку воспроизведения 6 для запуска воспроизведения.
- 2 В момент, где требуется добавить к записи новую сцену, нажмите кнопку Паузы/Замедленного воспроизведения 16 для воспроизведения в режиме стоп-кадра.
- 3 Нажмите кнопку REC 20 для перехода в режим паузы при записи.
- 4 Подключите воспроизведение на источнике видеосигналов и найдите место на ленте, откуда требуется выполнить запись (копию) на видеокассету в вашем видеомэгнитофоне.
- 5 При достижении этого места вновь нажмите кнопку Паузы/Замедленного воспроизведения 16 для запуска записи нового изображения и звука, поступающих от источника, в котором выполняется воспроизведение видеозаписи.
- 6 Чтобы записать (скопировать) дополнительные сцены, нажмите кнопку Паузы/Замедленного воспроизведения 16 для перевода видеомэгнитофона в режим паузы при записи, а затем вновь выполните описанные выше операции 4 и 5.
- 7 В момент, когда требуется остановить запись, нажмите кнопку Остановки 17 для завершения записи.

### Примечания:

- Если Вы оставите ВКМ в режиме паузы записи в течение более 5 минут в пункте 3 или 6, ВКМ автоматически переключается в режим остановки с целью предохранения видеоголовок.
- Если [ПРЯМАЯ ЗАПИСЬ] задано на [ВКЛ], задайте его на [ВЫК] и отсоедините Аудио/Видео кабель от телевизора.

## Стирание всего содержания кассеты (Функция обновления ленты)

Можно стереть все содержание кассеты (изображение, звук и данные Jet Navigator) одновременно.

### Операции

- 1 Проверьте, что [JET NAVIGATOR] задано на [ВКЛ], когда вы стираете все содержимое кассеты, записанное при [JET NAVIGATOR], заданном на [ВКЛ]. Проверьте, что [JET NAVIGATOR] задано на [ВЫК], когда вы стираете все содержимое кассеты, записанное при [JET NAVIGATOR], заданном на [ВЫК], или записанное на другом ВКМ. (См. стр. 35.)
- 2 Вставьте кассету, с которой требуется удалить все содержимое.
- 3 Нажимайте кнопку TAPE REFRESH 33 не менее 5 секунд для перевода ВКМ в режим ожидания обновления ленты.
- 4 Нажимайте кнопку TAPE REFRESH 33 не менее 2 секунд.

Дисплей видеомэгнитофона

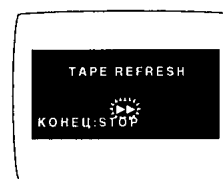

Информация на экране



Лента перематывается к началу и затем быстро перематывается вперед с функцией обновления ленты. При достижении конца ленты включается автоматическая перемотка назад к началу ленты.

### Примечание:

- Если вставлена кассета с отломанным язычком защиты от записи, эта функция не подключается.

# Запись по таймеру

## 4-клавишное программирование

С помощью таймера можно запрограммировать до 16 программ, включая еженедельные и ежедневные, для записи на месяц вперед.

### Подготовка

- Проверьте, что видеомэгаффон включен.
- Проверьте, что телевизор включен и выбран канал просмотра ВКМ.
- Вставьте в видеомэгаффон кассету с неповрежденным язычком защиты от перезаписи.
- Проверьте, что часы заданы на верное время. Если они не заданы, см. стр. 33.

**Пример (В случае, когда [JET NAVIGATOR] задано на [ВКЛ].):**

Позиция программы (канал); 2  
 Дата; 27 октября  
 Время запуска; 20:02  
 Время окончания; 21:30  
 Скорость ленты; LP  
 Категория; МУЗЫКА 🎵  
 (Текущая дата; 16 октября)

### Операции

- 1 **Нажмите кнопку PROG./CHECK** для показа меню для программ с таймером на телевизионном экране.
- 2 **Нажмите кнопку DATE** для установки даты, когда будет транслироваться ТВ-программа.
  - При каждом выборе позиции программы фон меняется.

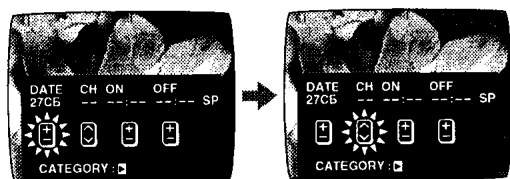

– Следующий элемент мигает около 2 секунд.

- 3 **Нажмите кнопку CH** для выбора номера программы требуемой ТВ-станции.
- 4 **Нажмите кнопку ON** для задания времени запуска.
  - При удерживании этой кнопки нажатой показания времени изменяются с шагом 30 минут.

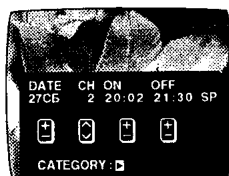

- 5 **Нажмите кнопку OFF** для задания времени окончания.

- 6 **Нажмите кнопку SPEED** для задания нужной скорости ленты.

- Режим SP обеспечивает стандартное время записи, оптимальное изображение и качество звука.
  - Режим LP обеспечивает двойное время записи со слегка ухудшенным качеством изображения и звука.
  - Режим EP обеспечивает тройное время записи со слегка ухудшенным качеством изображения и звука.
- Относительно индикации [A] обращайтесь к стр. 42.  
 Когда Вы воспроизводите ленту, записанную в режиме EP, монофонический звук может быть нестабильным.

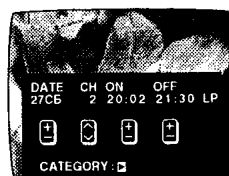

- 7 **Нажмите кнопку курсора (▶)**  для выбора категории. Затем выберите нужную категорию нажимом кнопки курсора (▲▼◀▶) .

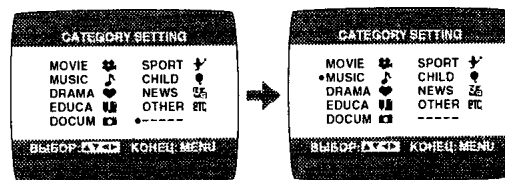

- Или вы можете задать категорию в перечне Navigator. (См. подробности на стр. 43.)
- Эта функция подключена, когда [JET NAVIGATOR] задано на [ВКЛ]. (См. стр. 35.) Когда [JET NAVIGATOR] задано на [ВЫК], перейдите к шагу 9.

- 8 **Нажмите кнопку MENU** для появления предыдущего дисплея.



- 9 **Нажмите кнопку TIMER (REC)**  для переключения видеомэгаффона в режим ожидания записи по таймеру.
  - Когда [JET NAVIGATOR] задано на [ВКЛ], появляется сообщение [PROGRAMME IS COMPLETE. REMAINING PROGRAMME 49]. (См. стр. 35.)
  - Когда [JET NAVIGATOR] задано на [ВЫК], появляется сообщение [ПРОГРАММА ЗАВЕРШЕНА.]. (См. стр. 35.)
  - ВКМ задается на режим ожидания записи по таймеру, когда кнопка TIMER (REC) не нажата в течение примерно 1 минуты.

## Для приостановки режима ожидания записи по таймеру

Если требуется использовать ВКМ для воспроизведения, обычной записи или иной операции до того, как будет выполнена запись, запрограммированная по таймеру, можно временно приостановить режим ожидания записи по таймеру, нажимая кнопку TIMER (REC) до тех пор, пока индикатор [ ] на дисплее ВКМ не исчезнет.

После завершения использования видеомэгаффона не забудьте вновь активизировать режим ожидания записи по таймеру, вновь нажав кнопку TIMER (REC) в случае запрограммированной записи по таймеру не будет выполнена.

## Еженедельная запись по таймеру

В шаге 2 of 4-клавишного программирования выберите нужный день, нажимая кнопку DATE . Например, BC (Воскресенье)

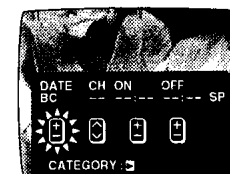

(BC=Воскресенье, ПН=Понедельник, ВТ=Вторник, СР=Среда, ЧТ=Четверг, ПТ=Пятница, СБ=Суббота)

## Ежедневная запись по таймеру

В шаге 2 of 4-клавишного программирования выберите нужные дни, нажимая кнопку DATE . Например, ©

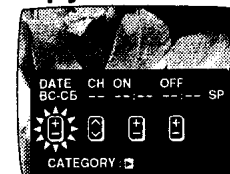

- Ⓐ Ежедневная запись с понедельника по пятницу (ПН–ПТ)
- Ⓑ Ежедневная запись с понедельника по субботу (ПН–СБ)
- Ⓒ Ежедневная запись с воскресенье по субботу (BC–СБ)

## Запись по таймеру с внешнего

### источника

Если запись по таймеру выполняется аппаратом, подсоединенным к входным разъемам Аудио/Видео, выберите индикатор AV в шаге 3 4-клавишного программирования для позиции программы.

Информация на экране

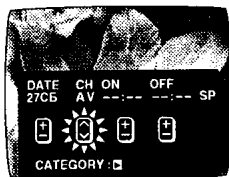

– Если [ПРЯМАЯ ЗАПИСЬ] задано на [ВКЛ], то AV пропускают.

## Задание других программ в последовательности

Повторить шаги 1–9 4-клавишного программирования.

## Программирование записи по таймеру для телепрограммы до ее окончания (Функция автоматического изменения скорости ленты)

Если ВКМ определяет, что оставшееся на ленте время недостаточно для записи программы до самого конца во время записи по таймеру в режиме SP, то данная функция автоматически меняет скорость ленты так, чтобы обеспечить запись всей программы целиком.

Скорость ленты меняется следующим образом.

Система PAL: SP → LP

Система NTSC: SP → EP

– Эта функция не может изменить скорость записи на режим EP в системе PAL.

В зависимости от оставшейся длины ленты запись может выполняться в режиме LP (EP) с самого начала. Если же и в этом случае оставшегося времени ленты недостаточно, то программу нельзя записать до конца.

- Длину ленты надо задавать правильно. (См. стр. 35.)
- Отдельные ленты могут работать неправильно.
- В момент смены скорости записи со стандартной (SP) на удвоенную (LP) во время записи по таймеру появляется кратковременное незначительное искажение изображения.

### Подключение функции автоматической смены скорости ленты:

Нажмите кнопку SPEED **9** для выбора [A].

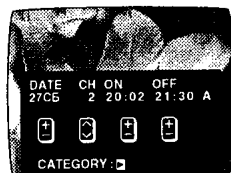

– При каждом нажатии кнопки SPEED **9**, индикация меняется в следующем порядке:

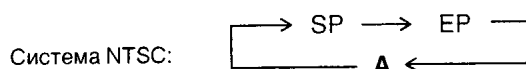
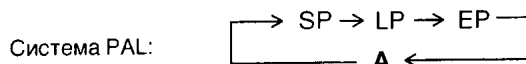

## Проверка программы таймера

- ВКМ должен быть включен или находиться в режиме ожидания записи по таймеру.
- Проверьте, что телевизор включен и выбран канал просмотра ВКМ.

- 1 Нажмите кнопку PROG./CHECK **8** дважды.  
– При каждом нажатии кнопки PROG./CHECK **8** программа сдвигается вниз.



- 2 Нажмите кнопку курсора (▶) **29** для показа категории. Когда [JET NAVIGATOR] задано на [ВКЛ].) Нажмите кнопку курсора (▶) **29** еще раз для возврата к предыдущему дисплею.

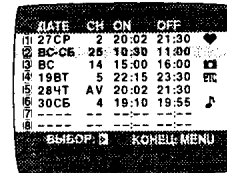

- 3 Для выхода из режима экранного меню нажмите кнопку MENU **7**.

## Стирание программы таймера

- ВКМ должен быть включен или находиться в режиме ожидания записи по таймеру.
- Проверьте, что телевизор включен и выбран канал просмотра ВКМ.

- 1 Нажмите кнопку PROG./CHECK **8** дважды.

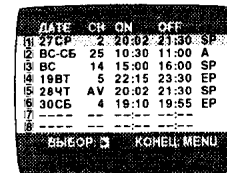

- 2 Нажимайте кнопку PROG./CHECK **8** несколько раз до тех пор, пока не будет высвечена нужная программа с таймером.



- 3 Нажмите кнопку RESET/CANCEL **24**.



- 4 Нажмите кнопку MENU **7** для выхода из экранного меню.

### Примечание:

- Если запись по таймеру не закончена (из-за недостаточной длины ленты или отмены записи пользователем), то данные запрограммированной записи по таймеру удаляются из памяти через два дня к 4 часам.

Однако, если функцию записи по таймеру подключить к этому времени, то данные запрограммированной записи по таймеру не будут удалены.

## Функции поиска

### Jet Navigator

Данный ВКМ может показывать на телеэкране перечень программ, записанных на вставленной кассете. Вы можете затем выбрать нужную программу и ВКМ быстро найдет ее начало и включит воспроизведение.

Условия для правильной работы функции Jet Navigator:

- Необходимо правильно задать длину ленты вставленной кассеты.
- ВКМ не должен находиться в режиме ожидания записи по таймеру.
- На ленте должна иметься запись программы не короче 15 минут.

#### Подготовка

- Выведите изображение ВКМ на телевизор.
- Проверьте, что [JET NAVIGATOR] задано на [ВКЛ] (см. стр. 35) и выполните запись.

#### Операции

- Нажмите кнопку NAVI **19** для показа перечня Jet Navigator.
  - В перечне Jet Navigator приведены данные макс. 14 последних записанных программ. (данные по 7 программам на каждой странице)
  - Когда на одной кассете записывают более 15 программ, то данные по первой программе стираются.
  - Если нажать кнопку NAVI **19** при воспроизведении, то воспроизведение останавливается и появляется перечень Jet Navigator.
- Нажмите кнопку NAVI **19** несколько раз для выбора программы, которую нужно найти и воспроизвести. Через более, чем 3 секунды ВКМ начинает поиск начала выбранной программы и воспроизведение запускается автоматически.

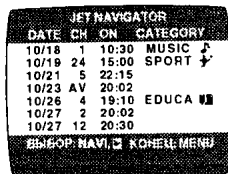

- При каждом нажатии кнопки NAVI **19** программа сдвигается вниз.
- Если, после того как начнется воспроизведение, потребуются найти начало той же самой или другой программы, нажмите кнопку NAVI **19**. Воспроизведение остановится, и появится перечень Jet Navigator.

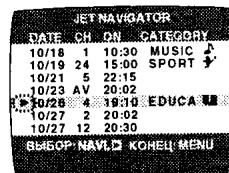
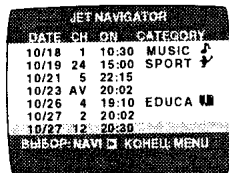

#### Стирание перечня Jet Navigator:

Нажмите кнопку MENU **27**.

### Задание категории

Задание категории позволяет определить, какого типа программы записаны, по индикаторам в виде букв и пиктограмм.

Нажмите кнопку курсора (▶) **29** во время показа перечня Jet Navigator.

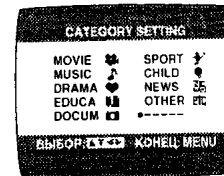

Категория	Обозначение	Пиктограмма
КИНОФИЛЬМ	MOVIE	
МУЗЫКА	MUSIC	
МЕЛОДРАМА	DRAMA	
УЧЕБНЫЕ ПРОГРАММЫ	EDUCA	
ДОКУМЕНТАЛЬНЫЕ ПРОГРАММЫ	DOCUM	
СПОРТ	SPORT	
ДЕТСКИЕ ПРОГРАММЫ	CHILD	
НОВОСТИ	NEWS	
ДРУГИЕ	OTHER	

#### Для стирания данных Jet Navigator отдельной ленты видеокассеты:

Нажимайте кнопку RESET/CANCEL **24** более 5 секунд, до появления перечня Jet Navigator.

[--] появляется в перечне.

- См. стр. 35 по способу удаления всех данных Jet Navigator, заложенных в память ВКМ.

#### Примечания:

- Перечень Jet Navigator записывается в память каждой кассеты.
- Проверяются сигналы примерно за 10 секунд до и после текущей позиции на ленте. (Во время этой проверки на телевизионном экране появляется [CHECKING JET NAVIGATOR DATA.]
- Проверка не может быть выполнена правильно, если проверяются сигналы на тех участках ленты, где их нет, напр., на участках ленты без записи. В этом случае нажмите кнопку NAVI **19** на том участке ленты, где была записана программа с помощью данного видеоманитофона. Это повышает надежность проверки сигнала. Если по-прежнему не удается найти сигнал, на телевизоре появляется надпись [CAN NOT FIND JET NAVIGATOR DATA.] и невозможно отыскать начало программы.
- Можно зарегистрировать до 20 кассет и до 50 программ.
- Если в памяти уже имеются данные по 50 записанным программам и сделана попытка заложить в память данные записи по таймеру, появляется сообщение [REMAINING PROGRAMME 0. DELETE JET NAVIGATOR DATA.]. При попытке сделать новую запись это же сообщение появляется при вставлении кассеты и проверке данных Jet Navigator. По завершении каждой записи по таймеру или ручной записи стираются данные по самой старой программе, записанной ранее.
- При попытке записать новую программу в случае, когда в памяти уже имеются программы, эквивалентные 20 кассетам, появляется сообщение [REMAINING CASSETTE 0. FOR JET NAVIGATOR.]. Если программы записывают без стирания данных по четкой процедуре, то они не вносятся в перечень.

### Перезапись на том же месте на ленте:

- Ранее записанная программа удаляется из перечня.
- Содержание программы возле начала и конца вновь записанной программы (примерно за 10 минут до начала и после конца вновь записанной программы) также стирается. (Хотя содержание старой программы стирается похожим образом в случае обычной записи, вновь записанная программа не регистрируется в перечне.)

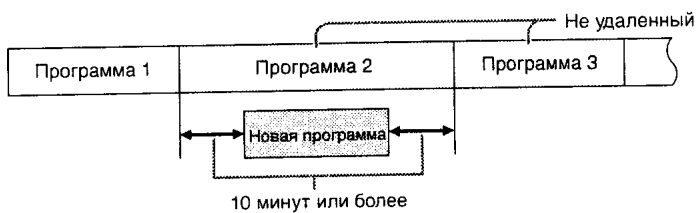
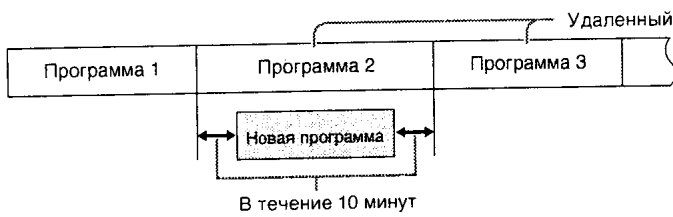

## Демонстрация функции Jet Navigator

Нажимать кнопку NAVI **Ⓜ** более 5 секунд, не вставляя кассету.

### Записанные данные программирования (Функция схемы времени)

Когда воспроизведение начинается после поиска функцией Jet Navigator или функцией поиска индекса, записанные данные программирования (называемые схема времени времени) появляются на телевизионном экране примерно на 5 секунд.

Информация на экране

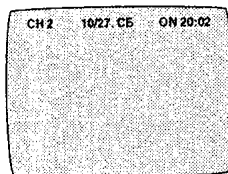

#### Подготовка:

- Вывести изображение ВКМ на телевизор.

#### Примечание:

- Схема времени не появляется, если начало данных Jet Navigator не записано за 10 минут до и после текущей позиции ленты, даже если записаны сигналы индекса.

## Поиск начала каждой записи (Система поиска индекса VHS)

Данный видеомагнитофон автоматически записывает специальные сигналы индекса на ленту каждый раз, когда начинается запись. Функция индекса пользуется этими сигналами, чтобы дать возможность быстро и легко найти начала нужной программы.

Сигналы индекса автоматически записываются в следующих случаях:

- Когда запись начинается нажатием кнопки REC **Ⓜ**, кнопки REC/OTR **Ⓜ**, или кнопки DIRECT REC **Ⓜ**.
- Когда запускается запись по таймеру.
- Когда нажимают кнопку REC **Ⓜ** на дистанционном пульте управления во время записи.

Условия для правильной работы функции поиска индекса:

- ВКМ должен находиться в режиме останова или воспроизведения.
- Каждая программа, записанная на видеоленту, должна иметь продолжительность не менее 5 минут.

#### Подготовка

- Вывести изображение ВКМ на телевизор.
- Вставьте кассету с записью в видеомагнитофон.

#### Операции

- 1 Нажмите кнопку INDEX **Ⓜ** (соответствует направлению от текущей позиции на ленте, в котором нужна программа расположена на ленте) для запуска поиска индекса. Например, если нужно найти вторую программу в направлении вперед, нажмите кнопку INDEX **Ⓜ** дважды. Дисплей видеомагнитофона



- На видеомагнитофоне выполняются быстрая перемотка ленты вперед или перемотка назад и поиск определенного индексного сигнала (начало нужной записанной программы). При нахождении индексного сигнала автоматически начинается воспроизведение.

Для отмены поиска индексов или для останова воспроизведения:

Нажмите кнопку Остановки **Ⓜ**.

#### Примечания:

- Поиск в любом направлении возможен до 20-ого индексного сигнала.
- Если вы нажали слишком много раз одну из кнопок INDEX **Ⓜ**, просто нажмите другую кнопку INDEX **Ⓜ** (указывающую противоположное направление) для исправления. Таким образом, вы можете уменьшить на 1 показанную цифру.
- Цифра на дисплее видеомагнитофона уменьшается на 1 каждый раз, когда обнаружен индексный сигнал.

## Поиск при проверке содержания видеокассеты (Intro-Jet Scan)

Данный видеоманитофон автоматически записывает специальные индексные сигналы на ленте при каждом запуске записи. Функция сканирования Intro-Jet Scan пользуется этими сигналами для воспроизведения на высокой скорости начала каждой программы, записанной на кассете, друг за другом. Это помогает быстро и легко проверить содержание кассеты и найти нужную программу.

Сигналы индекса автоматически записываются в следующих случаях:

- Когда запись запускается нажимом кнопки REC 20, кнопки REC/OTR 17 или кнопки DIRECT REC 14.
- Когда запускается запись по таймеру.
- Когда нажимают кнопку REC 20 на дистанционном пульте во время записи.

Условия для правильной работы функции Intro-Jet Scan:

- ВКМ должен быть включен, находиться в режиме воспроизведения или режиме ожидания.
- Каждая программа, записанная на ленту, должна длиться не менее 15 минут.

### Подготовка

- Вывести изображение ВКМ на телевизор.
- Вставьте кассету с записью в видеоманитофон.

### Операции

- 1 Нажмите кнопку SEARCH 4 для активизации ускоренного сканирования.
  - После перемотки ленты в начало начнется ее воспроизведение на высокой скорости в течение примерно 10 секунд. Затем будет выполнена быстрая перемотка вперед до следующей позиции на ленте, помеченной индексным сигналом (начало программы), и каждый раз, когда будет обнаруживаться индексный сигнал, видеоманитофон будет переключаться в режим воспроизведения на высокой скорости (для поиска) на время примерно 10 секунд.

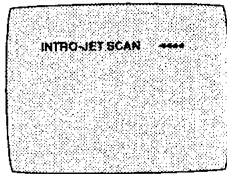

- 2 Когда найдется программа, которую требуется просмотреть, нажмите кнопку воспроизведения 5 для активизации режима обычного воспроизведения.

### Для отмены ускоренного сканирования или для останова воспроизведения:

Нажмите кнопку Остановки 17.

## Действия перед обращением в сервисный центр

### Сообщения на экране

Сообщения об ошибках указываются в прямоугольных скобках [ ].

[ПОЖАЛУЙСТА, ВСТАВЬТЕ КАССЕТУ.]

- Были нажаты кнопка REC/OTR 17 (кнопка REC 20), кнопка TIMER (REC) 15 или кнопка DIRECT REC 14, когда видеокассета не вставлена.
- Вставьте кассету в видеоманитофон.

[ПОЖАЛУЙСТА, ОСТАНОВИТЕ ЛЕНТУ.]

- Было выбрано [ПРЕДУСТАНОВКА ТЮНЕРА] при воспроизведении.
- Остановите ленту.

[ПОЖАЛУЙСТА, УСТАНОВИТЕ ЧАСЫ.]

- Кнопка TIMER (REC) 15, кнопка PROG./CHECK 8 были нажаты, а часы не были заданы.
- Задайте часы.

[ПОЖАЛУЙСТА, ИСПОЛЬЗУЙТЕ КАССЕТУ БЕЗ ЗАЩИТЫ.]

- Были нажаты кнопка REC/OTR 17 (кнопка REC 20), кнопка TIMER (REC) 15 или кнопка DIRECT REC 14 в отсутствие видеокассеты с неповрежденным язычком защиты от записи.
- Вставьте в видеоманитофон кассету с неповрежденным язычком защиты от перезаписи.

[ТАЙМЕР НЕ УСТАНОВЛЕН ДЛЯ ЗАПИСИ.]

- Была нажата кнопка TIMER (REC) 15 в отсутствие программирования таймера.
- Задайте запись по таймеру.

[ВКМ В РЕЖИМЕ ОЖИДАНИЯ ПО ТАЙМЕРУ.]

- Была нажата кнопка ПИТАНИЕ ВКМ 1 в режиме ожидания записи по таймеру.
- Нажмите кнопку TIMER (REC) 15 для вывода ВКМ из режима ожидания записи по таймеру.

### Имеются сбои в работе ВКМ

Описание приводится в скобках [ ].

[Дисплей видеоманитона не высвечивается.]

- Сетевой провод не подсоединен.

Подсоединить сетевой провод к сети.

[Дисплей видеоманитона подсвечивается, но видеоманитофон не работает.]

- Видеоманитофон находится в режиме таймера.

Нажмите кнопку TIMER (REC) 15 для работы вручную с видеоманитофоном.

- Предохранительные устройства включены.

Отсоедините сетевой провод и подождите 1 минуту.

Подсоедините питание сети обратно и проверьте функции.

- Возможно, образовался конденсат.

Не работайте с видеоманитофоном около часа.

[На телевизионном экране появляется незнакомый язык.]

- В настройке языка был задан незнакомый язык.

Выбрать нужный язык. См. стр. 33.

### Сбои в воспроизведении

Описание приводится в скобках [ ].

[Помехи изображения или отсутствие цвета.]

По экрану бегут горизонтальные полосы или линии.]

- Сбои в трекинге.

Отрегулируйте трекинг. См. стр. 46.

- Телевизор не был настроен на видеоманитофон.

Настройте телевизор на видеоманитофон. См. стр. 29-30.

- Видеоголовки загрязнены или изношены.

Обратитесь к продавцу за консультацией.

- Возникают помехи воспроизведения при использовании видеокассеты типа E300, которая была записана в режиме LP или EP.

Рекомендуется пользоваться другими видеокассетами, кроме типа E300.

- Возникают помехи воспроизведения при записи ленты в режиме EP с помощью системы MESECAM.

Однако это не свидетельствует о неисправности.

Рекомендуется система PAL для записи в режиме EP.

## Неполадки в записи

Описание приводится в скобках [ ].

[При попытке записи на дисплее мигает индикатор .

- Язычок защиты от записи на видеокассете был отломан  
Воспользуйтесь лентой с неповрежденным язычком защиты от записи или закройте отверстие от язычка клейкой лентой, если первоначальная запись больше не нужна.

[Изображение записывается с помехами или пустым экраном.]

- Антенна или кабель антенны повреждены.  
Проверьте соединение антенны к видеомagneитофону.  
См. стр. 29  
Проверьте обычное телевизионное изображение. Если его нет, проверьте антенну.
- Видеомagneитофон неправильно настроен.  
Перенастройте видеомagneитофон. См. стр.30-32.
- Было выбрано AV.  
Выберите нужную телевизионную программу.

[Выполнение записи по таймеру невозможно.]

- Часы или календарь заданы неправильно.  
Проверьте часы и календарь. Задайте их на текущее время.  
(Прим. Время указано в 24-часовом формате.)  
См. стр. 33.
- Неправильно задано время начала или конца записи.  
Задайте правильное время начала и конца записи.
- Видеомagneитофон не был задан на запись по таймеру.  
Нажмите кнопку TIMER (REC)  после программирования записи по таймеру.



[Невозможно выполнить запись со внешнего AV.]

- Не было выбрано AV.  
Выберете AV, нажимая кнопку INPUT SELECT .
- Внешние подсоединения AV выполнены неправильно.  
Проверьте, что подсоединения для внешних видео и аудио источников выполнены правильно. См. стр. 40.
- Невозможно выбрать AV.  
[ПРЯМАЯ ЗАПИСЬ] задано на [ВКЛ].  
Задайте [ПРЯМАЯ ЗАПИСЬ] на [ВЫК].  
См. стр. 35.

## Неправильно работает пульт дистанционного управления.

Описание приводится в скобках [ ].

[Неправильно работает пульт дистанционного управления.]



- Луч датчика дистанционного управления не достигает видеомagneитофона.  
Проверьте, что пульт дистанционного управления направлен на видеомagneитофон и что нет препятствий на пути луча датчика.
- Расстояние слишком большое.  
Пользуйтесь дистанционным пультом в пределах 7 м от видеомagneитофона.
- Кончился заряд батарей.  
Замените батареи. См. меры предосторожности при замене на стр. 26.
- Батареи вставлены неправильно, полярность перепутана (/).  
Вставьте батареи правильно, как показано на стр. 26.

## Регулировка воспроизводимого изображения

В обычном режиме видеомagneитофона воспроизводимое изображение автоматически регулируется для получения оптимального качества. Однако в некоторых случаях может потребоваться ручная регулировка изображения.

### Если на изображении есть полосы помех и оно расплывчатое (настройка трекинга):

Если при обычном или замедленном воспроизведении или воспроизведении неподвижных изображений в изображении появляются шумовые полосы, выполните следующие операции.

При обычном или замедленном воспроизведении нажимайте кнопку канала ВКМ   или  до тех пор, пока эти полосы не исчезнут.



- Если шумовые полосы появляются при воспроизведении неподвижных изображений, переведите видеомagneитофон в режим замедленного воспроизведения, а затем выполните описанную выше процедуру трекинга.

Экран телевизора



Изображение воспроизведения содержит полосы помех



### Возврат к автотрекингу:

Нажмите кнопку канала видеомagneитофона ВКМ   и  одновременно.

### Если неподвижное изображение прокручивается вверх или вниз

#### (Настройка вертикальной фиксации V-Lock):

Если неподвижное изображение прокручивается вверх или вниз, выполните следующее.

Во время воспроизведения неподвижных изображений удерживайте нажатой кнопку канала ВКМ   или , пока изображение не перестанет прокручиваться.

### Меры предосторожности:

- Для отдельных моделей телевизоров и видеокассет регулировку трекинга выполнить не удастся.
- Если вы воспроизводите кассету, записанную на другом ВКМ, то качество изображения может быть ниже и может потребоваться настройка трекинга. Кроме того, на некоторых телевизорах при выполнении специальных функций воспроизведения изображение может прокручиваться вверх или вниз.  
Это не является неполадками в работе.

## Загрязнения на видеоголовках

Если видеоголовки загрязнились, изображение не записывается или нечетко воспроизводится.  
(См. следующие условия.)



Если это случилось, вставьте и выньте кассету 5–10 раз подряд для удаления грязи с видеоголовок.  
Если проблема остается после выполнения вышесказанного, обратитесь в службу сервиса.

# Технические характеристики

NV-SJ230EU/AU

**Напряжение питания:** 110–240 V переменный ток частоты 50–60 Гц  
**Потребление мощности:** 11 W

**Система видеозаписи:** 2 вращающиеся головки, система сканирования по спирали  
**Видеоголовки:** 2 головки  
**Скорость ленты:** PAL SP; 23,39 mm/s LP; 11,7 mm/s  
NTSC SP; 33,3 mm/s EP; 11,1 mm/s  
**Формат видеокассеты:** VHS  
**Время записи/воспроизведения:** PAL SP; 240 min с для NV-E240  
PAL LP; 480 min с для NV-E240  
**Время быстрой перемотки вперед/перемотки назад:** приближ. 60 с с NV-E180 (Ускоренной перемотки вперед/назад)  
приближ. 43 с с NV-E180 (Скоростная перемотка назад)

## ВИДЕОХАРАКТЕРИСТИКИ

**ТВ-система:** CCIR; 625 линий, 50 полей, сигнал цвета PAL  
EIA; 525 линий, 60 полей, цветной сигнал NTSC  
**Система модуляции:** Яркость; ЧМ азимутальная запись  
Сигнал цвета; запись преобразованной поднесущей со смещением фазы  
**Уровень на входе:** Вход видео VIDEO IN (PHONO); 1,0 Vp-p, 75 Ом, нагруженный  
**Уровень на выходе:** Выход видео VIDEO OUT (PHONO); 1,0 Vp-p, 75 Ом, нагруженный  
PC модуляция; УВЧ канал E21–E69, 75 Ом

## АУДИОХАРАКТЕРИСТИКИ

**Уровень входа:** Вход аудио AUDIO IN (PHONO); –6 dBV, более 47 кОм  
**Уровень выхода:** Выход аудио AUDIO OUT (PHONO); –6 dBV, менее 1 кОм  
**Аудиотрекинг:** 1 дорожка (обычный режим-только моно)

**Разрешающая способность изображения:** Цвет; более 240 линий (SP)  
**Отношение сигнал/шум:** Видеосигнал; более 43 дБ (SP)  
Аудиосигнал; более 43 дБ (SP)  
**Реакция аудиочастоты:** 80 Гц–8 кГц/SP  
**Рабочая температура:** 5°C–40°C  
**Рабочая относительная влажность:** 35%–80%  
**Масса:** 3,5 kg  
**Размеры:** 430 (шир)×89 (выс)×277 (глуб) mm  
**Стандартные принадлежности:** Коаксиальный кабель RF–1 шт.  
Пульт дистанционного управления–1 шт.  
Элементы питания размера R6–2 шт.

Приведены примерные значения массы и размеров.  
Характеристики могут быть изменены без предупреждения.



**BZ02****ИНФОРМАЦИЯ  
О СЕРТИФИКАЦИИ ПРОДУКЦИИ****ВИДЕОМАГНИТОФОН****МОДЕЛЬ NV-SJ230EU Panasonic**

сертифицирована Компанией ГОСТ-АЗИЯ,

Официальным представителем ГОССТАНДАРТА России

(Регистрационный номер в Г осреестре – РОСС SG.0001.11BZ02)

Сертификат соответствия:	№ РОСС МУ.ВZ02.В03249
Сертификат соответствия выдан:	18 Февраля, 2002
Сертификат соответствия действителен до:	18 Февраля, 2005
Модель NV-SJ230EU Panasonic соответствует требованиям нормативных документов:	по безопасности – ГОСТ 12.2.006-87 по ЭМС – ГОСТ 22505-97 ГОСТ Р 51515-99

**Информация для покупателя**

Название страны продукции:	Видеомагнитофон
Название страны производителя:	Малайзия
Название производителя:	Мацусита Электрик Индастриал Ко., Лтд.
Юридический адрес:	1006 Кадома, Осака, Япония
Дата производства: Вы можете уточнить год и месяц по серийному номеру на табличке. Пример маркировки – Серийный номер №: В2XXXXXXX (X-любая цифра или буква) Месяц: Первая цифра серийного номера (А–Январь, В–Февраль, ...L–Декабрь) Г од: Вторая цифра серийного номера (2 – 2002, 3 – 2003, ...)	
Дополнительная информация:	Пожалуйста внимательно прочитайте инструкцию по эксплуатации.

**BZ02****ИНФОРМАЦИЯ  
О СЕРТИФИКАЦИИ ПРОДУКЦИИ****ВИДЕОМАГНИТОФОН****МОДЕЛЬ NV-SJ230AU Panasonic**

сертифицирована Компанией ГОСТ-АЗИЯ,

Официальным представителем ГОССТАНДАРТА России

(Регистрационный номер в Г осреестре – РОСС SG.0001.11BZ02)

Сертификат соответствия:	№ РОСС МУ.ВZ02.В03249
Сертификат соответствия выдан:	18 Февраля, 2002
Сертификат соответствия действителен до:	18 Февраля, 2005
Модель NV-SJ230AU Panasonic соответствует требованиям нормативных документов:	по безопасности – ГОСТ 12.2.006-87 по ЭМС – ГОСТ 22505-97 ГОСТ Р 51515-99