

Panasonic

Operating Instructions

Инструкция по эксплуатации

Video Cassette Recorder

NV-SD235EU



SUPER DRIVE

VQT7683

Before attempting to connect, operate or adjust this product, please read these instructions completely.

Дорогой покупатель

Благодарим Вас за покупку этого видеокассетного магнитофона фирмы Panasonic.

Мы хотим Вам настоятельно посоветовать, чтобы перед тем как Вы начнете пользоваться этим ВКМ, Вы внимательно прочитали инструкцию по эксплуатации и обратили внимание на указанные меры предосторожности.

Система головок для длительного использования

Данная система головок для длительного использования позволяет выполнять приблизительно 8000 часов записи/воспроизведения изображения высокого качества. Новейший разработанный цилиндр головки с более узкими окошками головки и конструкция конусного цилиндра эффективно защищают головки от пыли и предотвращают загрязнение головок. К тому же, очиститель головок "Alumina" еще больше повышает эффективность очистки.

- Основанный на бытовых оценках с использованием видеокассет Panasonic действительный срок службы головок может изменяться в зависимости от условий использования, типа ленты, температуры, влажности и т. д.

Автоматическая настройка после включения

Установка рисунка изображения

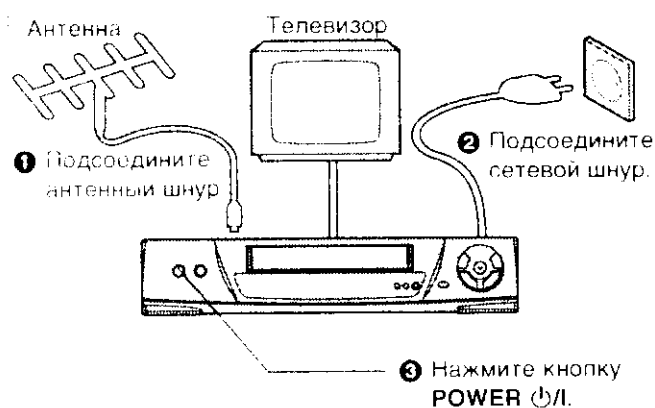

Отображение информации на экране ТВ

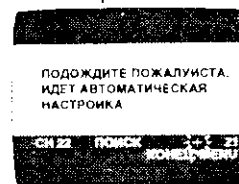

Автоматическая настройка после включения завершена.

Выполняется автоматическая настройка и сохранение в памяти всех телевещательных станции, которые могут приниматься в данном районе

- Не выключайте ВКМ в процессе настройки. (См. стр. 46.)

Содержание

ВАЖНО

Следует помнить о том, что запись с предварительно записанных видеолент или дисков, а также других опубликованных или телевещательных материалов может являться нарушением законов об авторских правах.

ВНИМАНИЕ

ДЛЯ ПРЕДУПРЕЖДЕНИЯ ОПАСНОСТИ ПОЖАРА ИЛИ ПОРАЖЕНИЯ ЭЛЕКТРИЧЕСКИМ ТОКОМ, НЕ СЛЕДУЕТ ОСТАВЛЯТЬ ДАННОЕ ИЗДЕЛИЕ ПОД ДОЖДЬ ИЛИ В МЕСТАХ С ПОВЫШЕННОЙ ВЛАЖНОСТЬЮ.

Замечания

1. Этот ВКМ предназначен для приёма телевещательных программ системы SECAM (SECAM B/G) и записи/воспроизведения цветowych телевизионных сигналов этой системы.
2. Ленты, записанные на данном устройстве, могут воспроизводиться на ВКМ системы SECAM, однако изображение в этом случае будет черно-белым. При воспроизведении на ВКМ системы PAL, не имеющем дополнительной системы SECAM, передача изображения в нормальном цвете невозможна.
3. Ленты, записанные на ВКМ системы SECAM, а также ленты, записанные в системе SECAM, воспроизводятся на этом ВКМ в черно-белом изображении.
4. Этот ВКМ не предназначен для использования во Франции, где следует использовать устройство системы SECAM.

Так как эта аппаратура нагревается во время использования, эксплуатируйте её в месте с хорошей вентиляцией; не устанавливайте её в ограниченном пространстве, таком, как книжная полка или подобная секция.

ДЛЯ ВАШЕЙ БЕЗОПАСНОСТИ

■ НЕ СНИМАЙТЕ НАРУЖНУЮ КРЫШКУ.

Для предотвращения поражения электрическим током, не следует снимать наружную крышку. Внутри нет частей, подлежащих ремонту потребителем. Обращайтесь к квалифицированным специалистам по техобслуживанию.

Перед использованием

Органы управления и соединительные гнезда	38
Инфракрасное устройство дистанционного управления	40
Установка устройства дистанционного управления	42

Установка

Соединения	43
Настройка ТВ на ваш ВКМ	44
Хранение вещания ТВ в Вашем ВКМ	46
Установка языка для отображения информации на экране ТВ	49
Установка часов Вашего ВКМ	50
Установки с использованием отображения информации на экране ТВ	51
• Дополнительная установка	53
Установка системы	55

Основные операции

Воспроизведение	56
Запись в ручном режиме	58
• Запись одним нажатием (OTR)	60

Дополнительные операции

Запись по таймеру	61
• 4-кнопочное программирование	61
Функции поиска	63
• Система поиска по индексации VHS	63
• Ускоренное сканирование начал записанных программ	63
Редактирование	64
• Редактирование сборкой	64
Другие функции	65
• Воспроизведение в системе NTSC	65
• Другие автоматические функции	65

Полезные советы

Перед тем как обратиться к специалисту по техобслуживанию	66
Меры предосторожности при использовании	68
Технические характеристики	69

Органы управления и соединительные гнезда

Здесь дается детальное объяснение функций каждой кнопки, переключателя и соединительного гнезда.

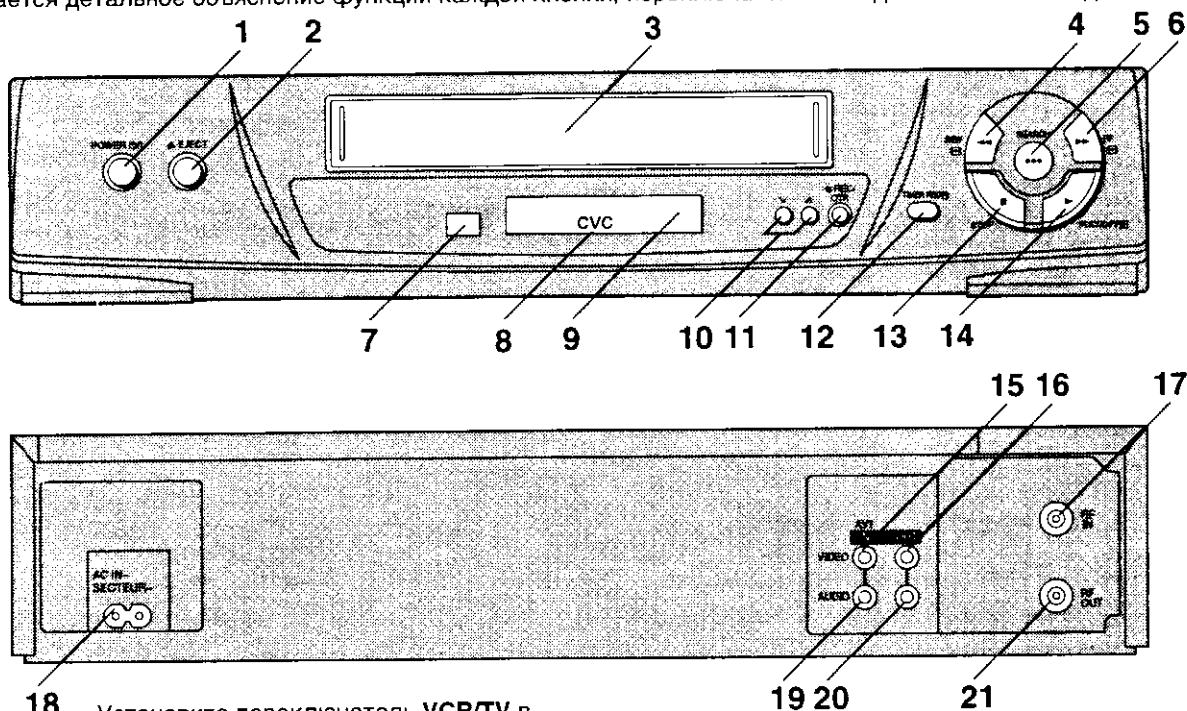

18 Установите переключатель VCR/TV в положение VCR для использования кнопки POWER и кнопок \blacktriangledown и \blacktriangle .

ПЕРЕДНЯЯ ПАНЕЛЬ

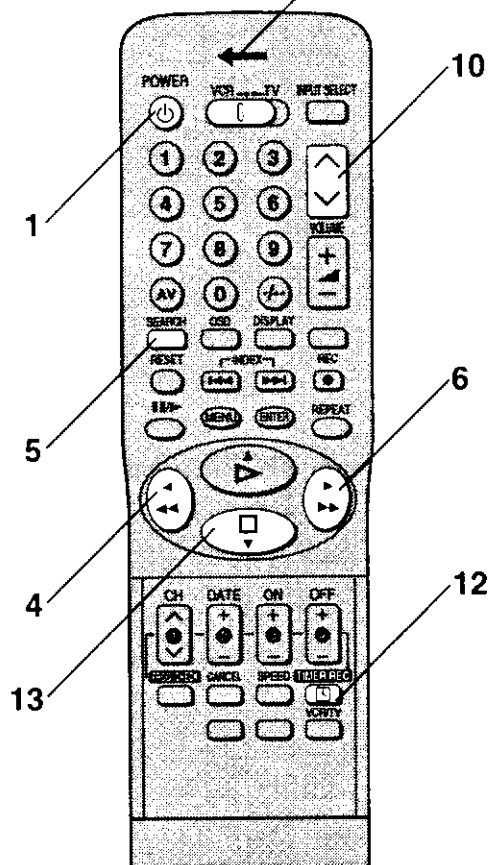

- 1 Питание [POWER ⏻ (POWER ⏻)]
Нажмите для переключения ВКМ из режима включено в режим готовности, и обратно. В режиме готовности ВКМ остается подключенным к сети питания переменного тока.

Установите переключатель VCR/TV в положение VCR для использования POWER ⏻ устройства дистанционного управления.
- 2 Выброс (\blacktriangle EJECT)
Используется для выброса видеокассеты.
- 3 Кассетный отсек
Видеокассету следует вставлять здесь.
- 4 Ускоренная перемотка в обратном направлении [REW (REWIND) \blacktriangleleft]
В режиме остановки:
для ускоренной перемотки ленты в обратном направлении.
В режиме воспроизведения:
для поиска в обратном направлении.
В режиме ускоренной перемотки в обратном направлении: для получения изображения с высокой частотой смены кадров. Высвечивается индикатор " \blacktriangleleft ".

5 Поиск (SEARCH)

Выполняется поиск записанной программы, Ускоренного сканирования начал записанных программ.

6 Ускоренная перемотка в прямом направлении [FF (FAST FORWARD) ►►]

В режиме остановки:

для ускоренной перемотки ленты в прямом направлении.

В режиме воспроизведения:

для поиска в прямом направлении.

В режиме ускоренной перемотки в прямом направлении: для получения изображения с высокой частотой смены кадров.

Высвечивается индикатор "►►".

7 Окошко приемника инфракрасного устройства дистанционного управления**8 Индикатор контроля изображения с помощью интегральной схемы (CVC)**

Этот индикатор высвечивается при включенном ВКМ.

9 Дисплей**10 Кнопки ∨ ∧**

Используются для выбора требуемой программной позиции (ТВ станции) на ВКМ.

Эти кнопки могут также использоваться для регулировки трекинга и регулировки вертикальной фиксации.

- Для ручной регулировки трекинга Кнопки ∨ и ∧ используются для регулировки трекинга, когда, например, шумовые полосы на изображении во время нормального воспроизведения удаляются вручную лучше, чем при помощи автоматического цифрового управления трекингом. Завершив ручную регулировку, нажмите обе кнопки вместе для того, чтобы вернуться в режим автоматического цифрового управления трекингом.
- Для медленной регулировки трекинга Если во время режимов воспроизведения стоп-кадра или замедленного воспроизведения появляются шумовые полосы, переключите на режим замедленного воспроизведения и добейтесь уменьшения шумовых полос регулировкой кнопки ∨ или ∧.
- Для регулировки вертикальной фиксации Пользуйтесь кнопками ∨ или ∧ для уменьшения вертикального дрожания во время воспроизведения стоп-кадра.

Установите переключатель **VCR/TV** в положение **VCR** для использования кнопок ∨ ∧ устройства дистанционного управления.

11 Записи/запись одним нажатием (● REC/OTR)

Начинается запись.

Используется для записи одним нажатием (OTR).

12 Запись по таймеру (TIMER REC □):

Используется для включения и выключения функции записи по таймеру.

Индикатор □ высвечивается или не высвечивается.

При включении функции записи по таймеру нормальное функционирование ВКМ невозможно до тех пор, пока Вы снова не нажмете эту кнопку и не отключите режим готовности к записи по таймеру на ВКМ.

13 Остановка [STOP ■ (□)]

Используется для остановки любого воспроизведения или записи.

Используется для выброса видеокассеты.

14 Воспроизведение (PLAY/OFF □ ►)

Используется для иницирования воспроизведения. Высвечивается индикатор "►".

Используется для функции повторного воспроизведения.

Используется для функции таймера выключения.

ЗАДНЯЯ ПАНЕЛЬ**15 Видео вход (VIDEO IN)**

Используется для подсоединения видеокабеля от видеокамеры или другого ВКМ.

16 Видео выход (VIDEO OUT)

Используется для подсоединения видеокабеля к ТВ или другому ВКМ.

17 Радиочастотный вход (RF IN)

Используется для подсоединения к внешней антенне.

18 Вход переменного тока (AC IN~)

Используется для подсоединения к электрической сети.

19 Аудио вход (AUDIO IN)

Используется для подсоединения аудиокабеля от видеокамеры или другого ВКМ.

20 Аудио выход (AUDIO OUT)

Используется для подсоединения аудиокабеля к ТВ или другому ВКМ.

21 Радиочастотный выход (RF OUT)

Используется для соединения с антенными клеммами телевизора.

Инфракрасное устройство дистанционного управления

Инфракрасное устройство дистанционного управления для этого ВКМ является универсальным устройством дистанционного управления. Поэтому некоторые его кнопки не используются для управления ВКМ.

УПРАВЛЕНИЕ ВКМ

Установите переключатель **VCR/TV** в положение **VCR** для использования числовых кнопок.

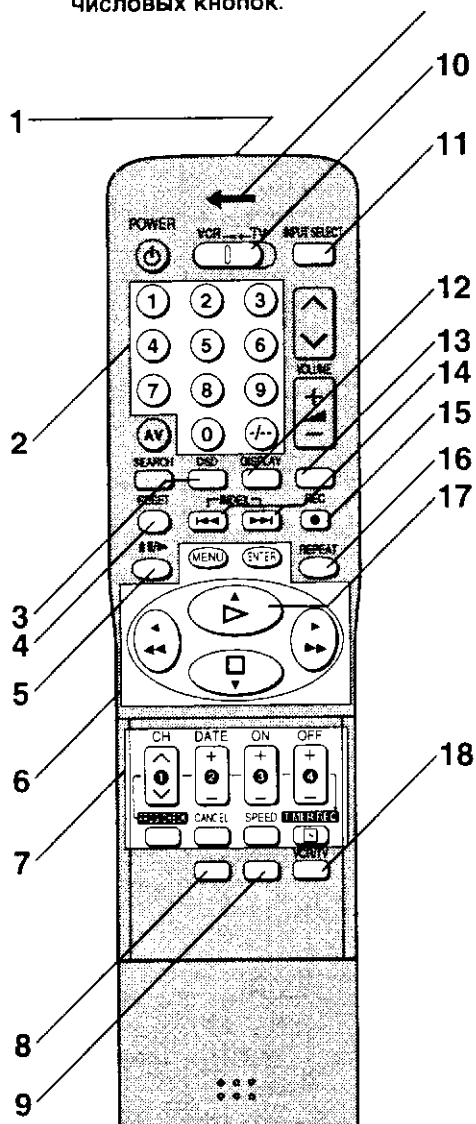

1 Инфракрасный передатчик

2 Числовые кнопки

Для выбора программных позиций (1–99) на ВКМ.

- Убедитесь, что переключатель **VCR/TV** установлен в положение **VCR**.

9:

19:

3 Отображение информации на экране ТВ (OSD)

Используется для функции отображения информации на экране ТВ.

4 Сброс (RESET)

Используется для сброса счетчика ленты (истекшего времени) на "0:00.00".

- При вставлении видеокассеты счетчик ленты автоматически сбрасывается на "0:00.00".

5 Пауза/замедленное воспроизведение (II/PAUSE/SLOW)

Во время воспроизведения:

- При нажатии: стоп-кадр. Высвечивается индикатор "▣▣".
- При нажатии в течение 2 секунд или более: замедленное воспроизведение. Высвечивается индикатор "▣▣>".

Во время записи: прерывается запись.

6 Кнопки управления меню отображения информации на экране ТВ

Меню (MENU):

для иницирования появления главного меню отображения информации на экране ТВ.

Ввод (ENTER):

для подтверждения выбора или сохранения.

▲ ▼ ◀ ▶:

для выполнения выбора при отображении информации на экране ТВ.

**7 Кнопки управления записью по таймеру
CH, DATE, ON, OFF:**

Используются для программирования записи по таймеру.

Программирование/проверка (PROG/CHECK):
Используется для установки и проверки программ таймера.

Отмена (CANCEL):
Используется для отмены установок, сделанных для записи по таймеру.

Скорость (SPEED):
Используется для выбора желаемой скорости ленты для записи.

SP дает наилучшее качество изображения.

LP (EP) дает наиболее длительное время записи.

- Сейчас на дисплее ВКМ или при отображении информации на экране ТВ появляется индикатор (SP, LP или EP), соответствующий выбранной скорости ленты.

LP: Он появляется, когда выходным и входным сигналами являются сигналы системы PAL/MESECAM.

EP: Он появляется, когда выходным и входным сигналами являются сигналы системы NTSC.

**Запись по таймеру (TIMER REC 

Для включения и выключения функции записи по таймеру. Индикатор  высвечивается или не высвечивается.**

При включении функции записи по таймеру нормальное функционирование ВКМ невозможно до тех пор, пока Вы снова не нажмете эту кнопку и не отключите режим готовности к записи по таймеру на ВКМ.

8 Нет функции.

Эта кнопка не используется для управления этим ВКМ.

9 Нет функции.

Эта кнопка не используется для управления этим ВКМ.

10 Переключатель ВКМ/ТВ (VCR/TV)

VCR: используется для выбора режима управления ВКМ.

TV: используется для выбора режима управления ТВ.

11 Выбор входа (INPUT SELECT)

Используется для выбора внешнего источника записи AV.



12 Дисплей (DISPLAY)

Используется для изменения индикации на дисплее ВКМ или при отображении информации на экране ТВ.

→ Часы → Счетчик → Оставшееся время на ленте

13 Нет функции.

Эта кнопка не используется для управления этим ВКМ.

14 Индексация (INDEX  )

Используется для функции поиска по индексации.

15 Запись (REC )

Начинается запись.

16 Повторение (REPEAT)

Используется для функции повторного воспроизведения.

17 Воспроизведение ( PLAY)

Используется для инициирования воспроизведения. Высвечивается индикатор "".

Используется для функции повторного воспроизведения.

18 Кнопка ВКМ/ТВ (VCR/TV)

Нет функции.

Эта кнопка не используется для управления этим ВКМ.

Установка устройства дистанционного управления

Загрузка батарей

- 1 Для удаления крышки сдвиньте её в направлении стрелки во время нажатия вниз.

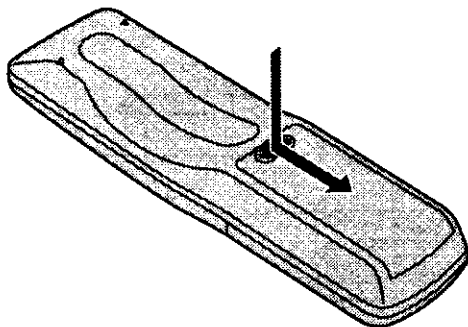

- 2 Загрузите батареи с их полярностями (+ и -), совмещенными правильно.

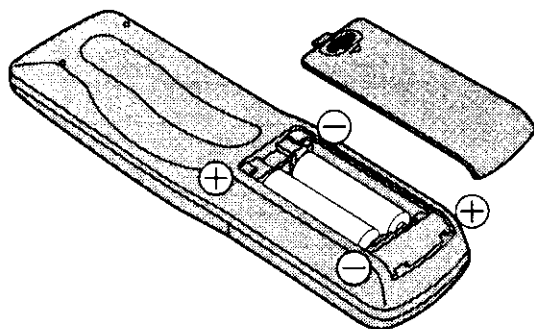

- 3 Задвиньте крышку обратно.

Источник питания для устройства дистанционного управления

Устройство дистанционного управления запитывается от 2 батарей размера "AA", "UM3" или "R6". Срок службы батарей составляет приблизительно один год, однако он зависит от частоты использования.

Меры предосторожности при замене батарей

- Загружайте новые батареи, правильно совместив их полярности (+ и -).
- Не следует нагревать батареи, иначе может произойти внутреннее замыкание.
- Если вы не собираетесь пользоваться устройством дистанционного управления в течение длительного времени, то следует удалить батареи и хранить их в сухом и прохладном месте.
- Использованные батареи следует немедленно удалить из устройства дистанционного управления и выбросить.
- Не используйте одновременно новые и старые батареи, а также никогда не используйте одновременно щелочные и марганцевые батареи.
- Не используйте перезаряжаемые батареи.

Если сдвинутая крышка устройства дистанционного управления отсоединена

Если сдвинутая крышка устройства дистанционного управления отсоединена по ошибке, надежно установите её на место, поместив сверху устройства дистанционного управления и нажав на неё вниз до тех пор, пока она не зафиксируется на место со щелчком, как показано на рисунке внизу.

- Невозможно установить на место сдвинутую крышку путем нажатия на неё с нижнего конца устройства дистанционного управления. Не пытайтесь это сделать.

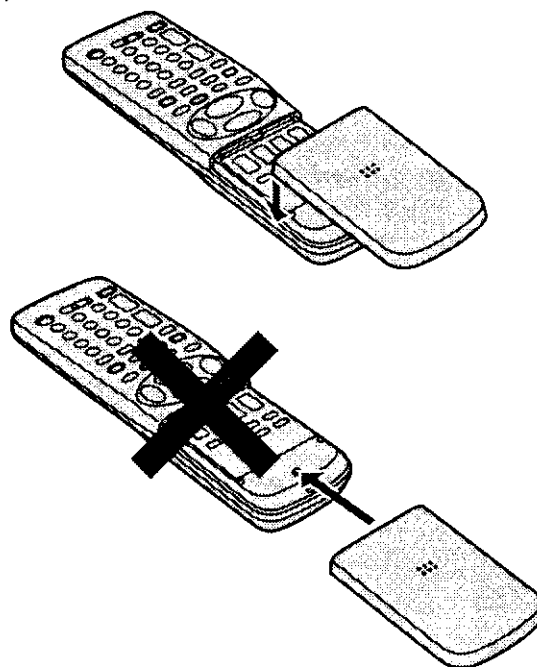

Использование для управления Вашим ТВ

С помощью поставляемого устройства дистанционного управления возможно управление только телевизорами фирмы Panasonic.

Установки для управления ТВ с помощью устройства дистанционного управления уже были выполнены. Нет необходимости в выполнении дополнительных установок.

Примечание:

С использованием устройства дистанционного управления невозможно управление некоторыми телевизорами фирмы Panasonic.

Соединения

В этом разделе объясняются подсоединения ВКМ к антенне, телевизору и т.д.

После включения ВКМ после распаковки и подсоединения антенного шнура и сетевого шнура питания автоматически начинается автоматическая настройка после включения.

Основные соединения

Следующие соединения необходимы для записи и воспроизведения видеокассеты на ВКМ с помощью телевизора.

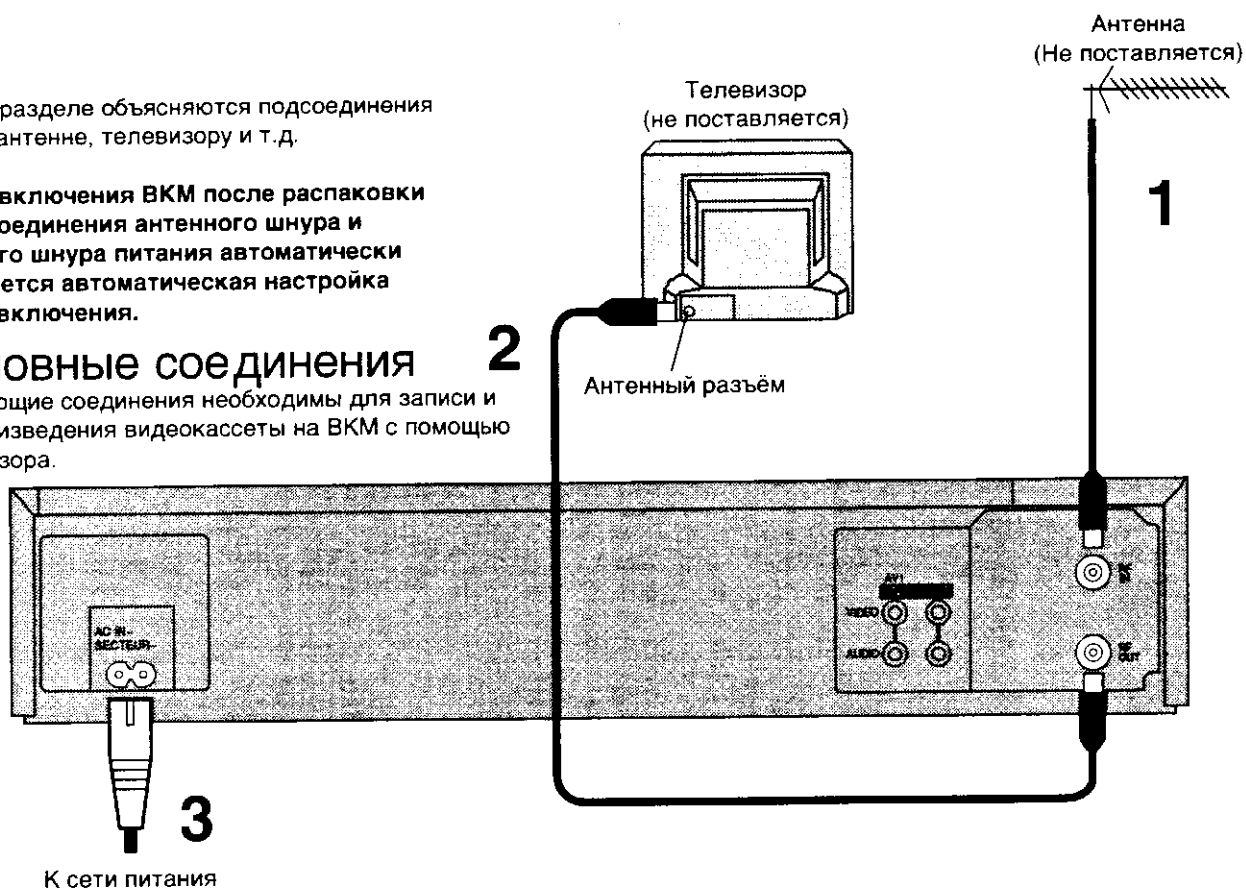

Установка

Соединение с телевизором, имеющим аудио/видео входы

Установите РЧ выходной канал ВКМ в положение "—" (РЧ ВЫКЛ), когда ВКМ подсоединен к ТВ через кабель AUDIO VIDEO. (На стр. 45.)

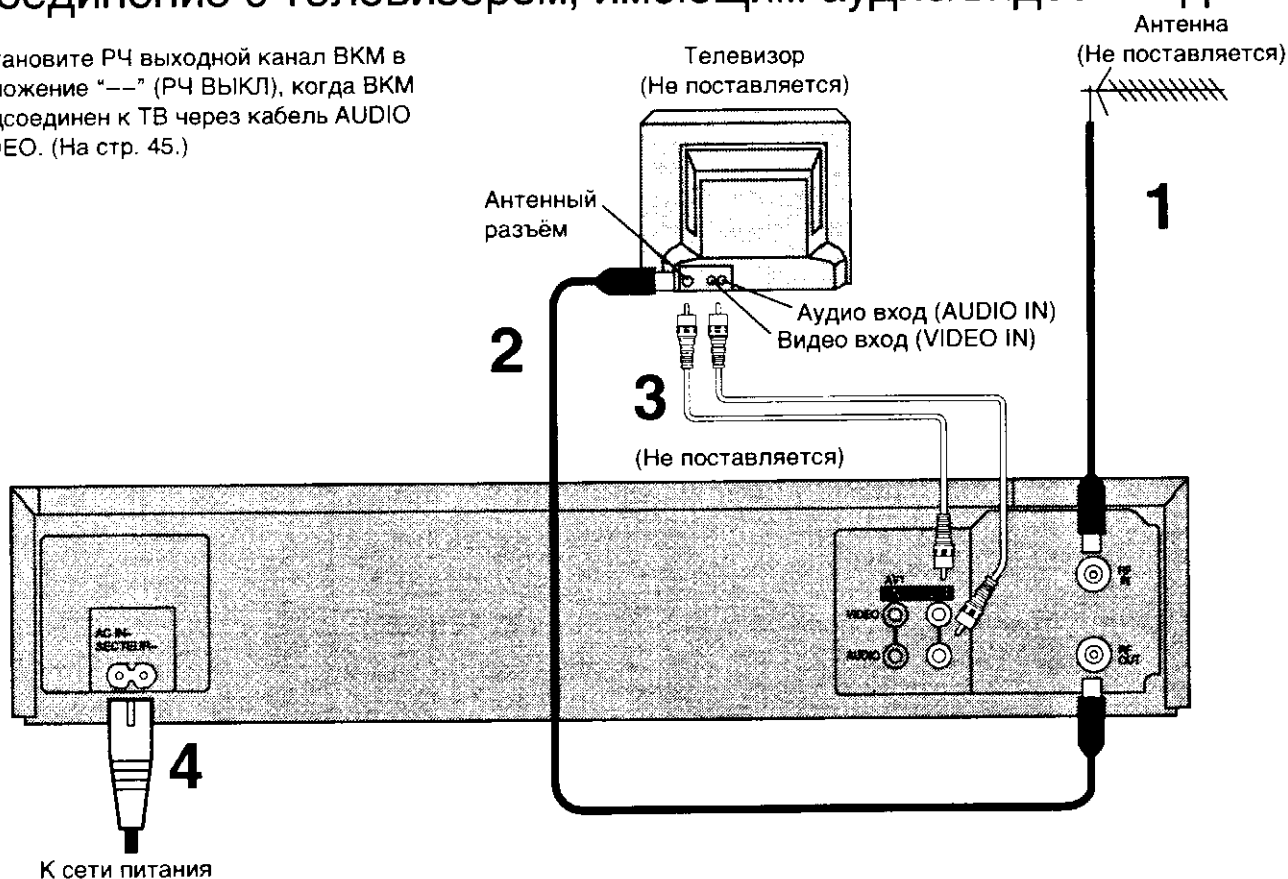

Настройка ТВ на Ваш ВКМ

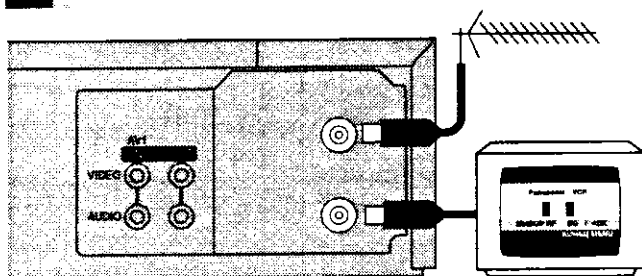

ВКМ передает сигнал на ТВ через радиочастотный коаксиальный кабель по каналу E21–E69. **1,3**

На Вашем телевизоре можно наблюдать такое же видеоизображение, как и во время просмотра телетрансляций.

Если Вы подсоединили ВКМ к телевизору через видео и аудио входные гнезда, тогда Вам не потребуется проделывать процедуру, описанную ниже.

После включения ВКМ после распаковки и подсоединения антенного шнура и сетевого шнура питания автоматически начинается автоматическая настройка после включения.

Примечания:

- Если ВКМ включается с неподсоединенной антенной, пропускаются все каналы. Следовательно, надежно подсоедините антенну, а затем выключите ВКМ и включите его снова для выполнения автоматической настройки.

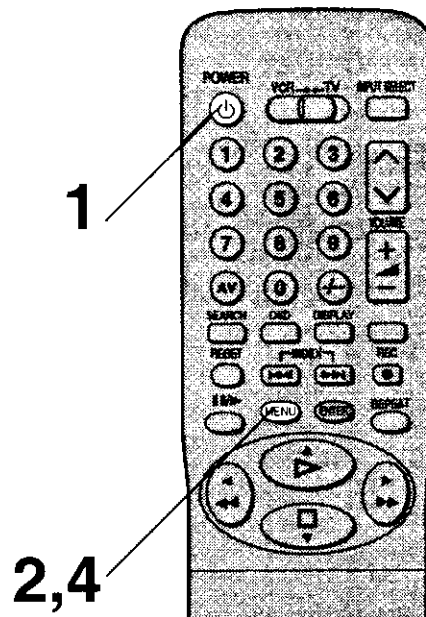

- При отмене автоматической настройки в процессе она не выполняется, даже если ВКМ выключается, а затем включается снова. В этом случае см. параграф "Для повторного запуска автоматической настройки после включения" на стр. 46.

Операции

1

POWER



Включите телевизор и ВКМ.

2



Символ дисплея

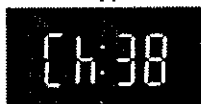

Пример

Для генерации испытательной таблицы нажмите кнопку **MENU** в течение 5 или более секунд.

- РЧ выходной канал появится на дисплее ВКМ.

3

Отсбражение информации на экране ТВ

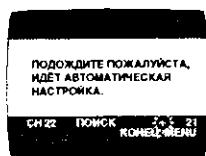

(В процессе автоматической настройки после включения)

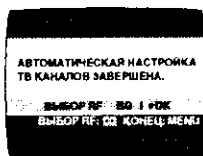

(после автоматической настройки после включения)

Установите телевизор на свободный канал, который Вы желаете использовать для видео воспроизведения.

- Настраивайте телевизор до тех пор, пока на экране не появится индикация, показанная слева. (Относительно настройки, пожалуйста, обращайтесь к инструкции по эксплуатации ТВ фирмы-изготовителя.)
- Используйте радиочастотный селектор **RF SELECT** для выбора ТВ системы цветности, используемой в подключаемом телевизоре.
BG: PAL B.G.H/SECAM B.G
I: PAL I
DK: PAL D/SECAM D.K.K1

4



Нажмите кнопку **MENU**.

Как изменить РЧ выходной канал (используя устройство дистанционного управления)

В некоторых случаях после настройки ТВ на Ваш ВКМ на изображении могут быть видны помехи. Для устранения этих помех Вы можете подрегулировать РЧ выходной канал вручную на несколько каналов вверх или вниз от настоящей установки. Процедура описана ниже.

Операции

- 1 Держите нажатой кнопку **MENU** в течение 5 или более секунд.
 - Индикация ВКМ изменяется, как показано внизу, и изображение ВКМ по ТВ отображает этот образец.



- 2 Введите желаемый номер канала (E21–E69), используя числовые кнопки или кнопки ∇ и \blacktriangle .
 - Убедитесь в том, что переключатель **VCR/TV** установлен в положение **VCR**.
 - Установите РЧ выходной канал ВКМ в положение “—” (РЧ ВЫКЛ), когда ВКМ подсоединен к ТВ через кабель AUDIO VIDEO. Нажмите кнопки ∇ и \blacktriangle для высвечивания “—”.

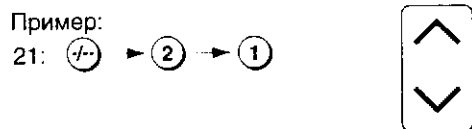
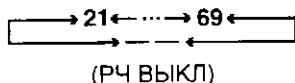

- 3 Нажмите кнопку **MENU** для окончания режима установки.



- 4 Повторно настройте Ваш ТВ на новый РЧ канал для ВКМ.

Примечание:

Даже если РЧ выходной канал был изменен, нет необходимости в выполнении поиска ТВ станций.

Хранение вещания ТВ в Вашем ВКМ

Видеомагнитофон снабжен своим собственным тюнером (таким, какой имеется у обычного телевизора) и может быть установлен для приема до 99 телевизионных вещательных станций.

Автоматическая настройка после включения

При включении ВКМ после распаковки и подсоединения антенного шнура и сетевого шнура питания автоматически начинается автоматическая настройка.

Отображение информации на экране ТВ

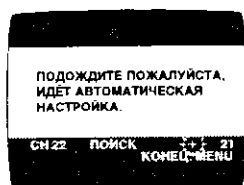

С помощью автоматической настройки отыскиваются ТВ станции от минимальной ОВЧ (VHF) до максимальной УВЧ (UHF), и запоминаются данные для каждой настроенной программной позиции.

- Если Вы выключите ВКМ во время автоматической настройки, автоматическая настройка будет остановлена на полпути.
- Если во время автоматической настройки на ВКМ начинается воспроизведение, автоматическая настройка будет остановлена на полпути.

Для отмены операции автоматической настройки в середине:

Нажмите кнопку **MENU** в процессе автоматической настройки. Автоматическая настройка отменяется.



Для повторного запуска автоматической настройки после включения:

Если автоматическая настройка отменена нажатием кнопки **MENU**:

- 1 Нажмите кнопку **EJECT** и удалите видеокассету.
- 2 Держите одновременно нажатыми кнопки **∨** и **∧** на ВКМ в течение 3 или более секунд при включенном ВКМ.



- Канал, высвечиваемый на дисплее ВКМ, на мгновение исчезает, а затем изменяется на 1.

Символ дисплея



Исчезает → 1

- 3 Отсоедините сетевой шнур, а затем подсоедините его повторно.
- 4 Выключите ВКМ, а затем включите его снова.
 - Начинается автоматическая настройка.

Если автоматическая настройка остановлена на полпути при выключении ВКМ, воспроизведении или отключении питания:

- 1 Отсоедините сетевой шнур, а затем подсоедините его повторно.
- 2 Выключите ВКМ, а затем включите его снова.
 - Начинается автоматическая настройка.

Автоматическая настройка с помощью отображения информации на экране ТВ

Введение

Этот ВКМ настраивается автоматически с помощью автоматической настройки после включения. Однако если требуется, следует выполнить автоматическую настройку, используя отображение информации на экране ТВ, в соответствии со следующим методом.

Подготовка

- Убедитесь в том, что телевизор включен, и выбран желаемый канал просмотра изображения с ВКМ.
- Включите ВКМ и выберите любую программную позицию, кроме AV.

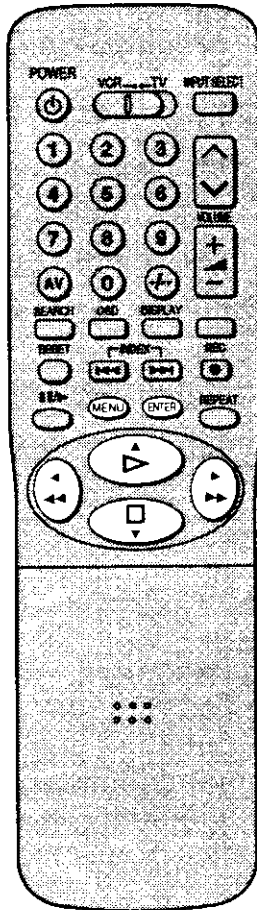

Операции Отображение информации на экране ТВ



1

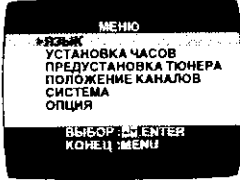



Нажмите кнопку **MENU**.



2

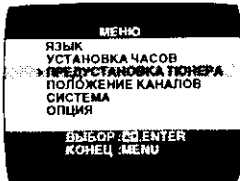





Выберите индикацию **ПРЕДУСТАНОВКА ТЮНЕРА**.

3

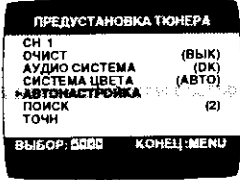



Выберите индикацию **АВТОНАСТРОЙКА** и нажмите кнопку **←** или **→**.

• После автоматической настройки повторно установите позицию **BG** или **I** для индикации **АУДИО СИСТЕМА** для телевидения **PAL BG** или **I**.

• Номер для пункта **СН** может быть отличен от такового для пункта **ПОИСК**. Цифра, высвечиваемая здесь, обозначает число каналов, все еще подлежащих автоматической настройке.

• После завершения автоматической настройки на экране появится следующая индикация, и выбирается программная позиция 1.



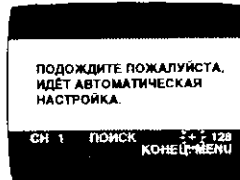

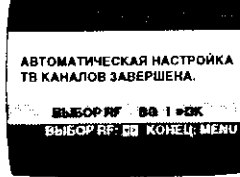
Установка

Примечания:

- Функция автоматической настройки отыскивает ТВ станции в диапазоне от минимальной **ОВЧ (VHF)** до максимальной **УВЧ (UHF)** и запоминает данные для каждой настроенной программной позиции. Оставшиеся программные позиции пропускаются.
- Завершение поиска с помощью функции автоматической настройки занимает семь или более минут.
- В случае, если невозможно правильно настроить ВКМ с помощью автоматической настройки, следуйте процедуре на следующей странице.

Схема каналов, которые могут приниматься

	СИСТЕМА	ОВЧ	Кабельное ТВ	УВЧ
B G	CCIR STD (B.G.H)	E2-E12	S01-S05 M1-M10 U1-U10 S21-S41	21-69
D K	EAST EU (D.K.K1)	1-12	44-470 MHz	21-69
I	HONG KONG, UK (I)	—	—	21-69

Процедура установки аудио системы вручную

- 1 Выберите желаемую программную позицию нажатием кнопки ∇ или \blacktriangle .
- 2 Нажмите кнопку **MENU**.
- 3 Выберите индикацию **ПРЕДУСТАНОВКА ТЮНЕРА** нажатием кнопки \blacktriangle или ∇ и нажмите кнопку **ENTER**.
- 4 Выберите индикацию **АУДИО СИСТЕМА** нажатием кнопки \blacktriangle или ∇ , а затем выберите систему телевидения нажатием кнопки \blacktriangleleft или \blacktriangleright .
 - BG: При приеме системы телевидения PAL B.G.H.D.
 - DK: При приеме системы телевидения SECAM B.G.D.K.K1.
 - I: При приеме системы телевидения PAL I.
- 5 Нажмите кнопку **MENU** дважды.

Процедура установки системы Система Цветности вручную

- 1 Выберите желаемую программную позицию нажатием кнопки ∇ или \blacktriangle .
- 2 Нажмите кнопку **MENU**.
- 3 Выберите индикацию **ПРЕДУСТАНОВКА ТЮНЕРА** нажатием кнопки \blacktriangle или ∇ и нажмите кнопку **ENTER**.
- 4 Выберите индикацию **СИСТЕМА ЦВЕТА** нажатием кнопки \blacktriangle или ∇ , а затем выберите позицию **MESECAM** или **PAL** нажатием кнопки \blacktriangleleft или \blacktriangleright .
- 5 Нажмите кнопку **MENU** дважды.

Процедура настройки вручную

- 1 Нажмите кнопку **MENU**.
- 2 Выберите индикацию **ПРЕДУСТАНОВКА ТЮНЕРА** нажатием кнопки \blacktriangle или ∇ , а затем нажмите кнопку **ENTER**.
- 3 Выберите индикацию **СН** нажатием кнопки \blacktriangle или ∇ , а затем выберите номер канала, на который Вы желаете настроить, нажатием кнопки \blacktriangleleft или \blacktriangleright .
- 4 Убедитесь в том, что для индикации **ОУИСТ** выбрана позиция **ВЫК**.
- 5 Выберите индикацию **АУДИО СИСТЕМА** нажатием кнопки \blacktriangle или ∇ , а затем выберите систему телевидения нажатием кнопки \blacktriangleleft или \blacktriangleright .
 - BGDK: При приеме системы телевидения PAL B.G.H.D или SECAM B.G.D. K.K1.
 - I: При приеме системы телевидения PAL I.
- 6 Выберите индикацию **MESECAM** нажатием кнопки \blacktriangle или ∇ , а затем выберите позицию **АВТО** нажатием кнопки \blacktriangleleft или \blacktriangleright .
 - ВКМ автоматически различает системы телевидения PAL и SECAM.
 - Если в изображении отсутствует цветность при выборе позиции **АВТО**, выберите позицию **MESECAM** или **PAL**.
- 7 Выберите индикацию **ПОИСК** нажатием кнопки \blacktriangle или ∇ , а затем нажмите кнопку \blacktriangleleft или \blacktriangleright .

Отображение информации на экране ТВ

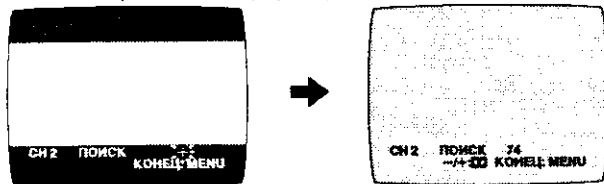

- Если настройка на желаемую ТВ станцию не была выполнена, нажмите кнопку \blacktriangleleft или \blacktriangleright снова.
- Нажмите кнопку **MENU** и повторите пункты 3–7 для каждой программной позиции, которую Вы желаете настроить на станцию.

- 8 Для выхода нажмите кнопку **MENU** три раза.

Прямая настройка

- 1 Повторите пункты 1–4 в параграфе **“Настройка вручную”**.
- 2 Выберите индикацию **ПОИСК** нажатием кнопки \blacktriangle или ∇ .
- 3 Используя **числовые кнопки** на устройстве дистанционного управления (убедитесь, что переключатель **VCR/TV** установлен в положение **VCR**), введите тот же номер, соответствующий номеру канала, на который выполняется настройка.
 - Для некоторых каналов, на которые требуется настройка, повторите пункты 3–4 в параграфе **“Настройка вручную”** и вышеуказанные пункты 2–3.
 - Для выхода нажмите кнопку **MENU** дважды.

Процедура точной настройки

- 1 Нажмите кнопку **MENU**.
- 2 Выберите индикацию **ПРЕДУСТАНОВКА ТЮНЕРА** нажатием кнопки \blacktriangle или ∇ , а затем нажмите кнопку **ENTER**.
- 3 Выберите индикацию **СН** нажатием кнопки \blacktriangle или ∇ , а затем выберите программную позицию нажатием кнопки \blacktriangleleft или \blacktriangleright .
- 4 Выберите индикацию **FINE** нажатием кнопки \blacktriangle или ∇ .
- 5 Нажмите кнопку \blacktriangleleft или \blacktriangleright с целью наилучшей настройки.
 - Для возвращения настройки в предыдущее состояние нажмите кнопку **ENTER**.
- 6 Нажмите кнопку **MENU**.

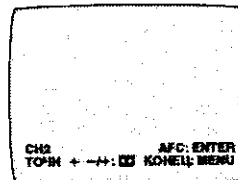

Исключение незанятых программных позиций

- 1 Нажмите кнопку **MENU**.
- 2 Выберите индикацию **ПРЕДУСТАНОВКА ТЮНЕРА** нажатием кнопки \blacktriangle или ∇ , а затем нажмите кнопку **ENTER**.
- 3 Выберите индикацию **СН** нажатием кнопки \blacktriangle или ∇ , а затем выберите программную позицию нажатием кнопки \blacktriangleleft или \blacktriangleright .
- 4 Выберите индикацию **ОУИСТ** нажатием кнопки \blacktriangle или ∇ .
- 5 Выберите позицию **ВКЛ** нажатием кнопки \blacktriangleleft или \blacktriangleright .
 - Повторите пункты 3–5 для другой незанятой программной позиции для пропуска во время выбора программных позиций.
 - Для отмены исключения программной позиции выберите эту программную позицию, а затем выберите позицию **ОУИСТ ВЫК**.
- 6 Нажмите кнопку **MENU** дважды.

ПОЛОЖЕНИЕ КАНАЛОВ

- 1 Нажмите кнопку **MENU**.
- 2 Выберите индикацию **ПОЛОЖЕНИЕ КАНАЛОВ** нажатием кнопки \blacktriangle или ∇ и кнопки **ENTER**.
- 3 Выберите индикацию **СН** нажатием кнопки \blacktriangle или ∇ , а затем выберите позицию **ДОБАВЛ** или **СТИРАНИЕ** нажатием кнопки \blacktriangleright или \blacktriangleleft .

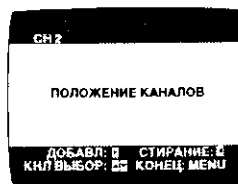

Перед добавлением

POS	CH
1	2
2	4
3	6
4	8
5	10
6	12
7	-
8	-

Перед удалением

POS	CH
1	2
2	4
3	6
4	8
5	10
6	12
7	-
8	-

После добавления

POS	CH
1	2
2	4
3	--
4	6
5	8
6	10
7	12
8	-

После удаления

POS	CH
1	2
2	4
3	8
4	10
5	12
6	-
7	-
8	-

Добавленный канал (СН)

сдвиг ↓



Удаленный канал (СН)

сдвиг ↑



- Добавление каналов сдвигает программные позиции вверх, а удаление каналов сдвигает их вниз, как показано в таблице сверху.
 - После добавления настройте добавленный канал (СН). (См. пункты 3–5 в параграфе **“Настройка вручную”**.)
 - Нажмите кнопку **MENU** (только для добавления) и повторите пункт 3 для другой программной позиции.
- 4 Нажмите кнопку **MENU** несколько раз.

Установка языка для отображения информации на экране ТВ

Подготовка

- Убедитесь в том, что телевизор включен, и выбран желаемый канал просмотра изображения с видеомагнитофона.
- Включите ВКМ.

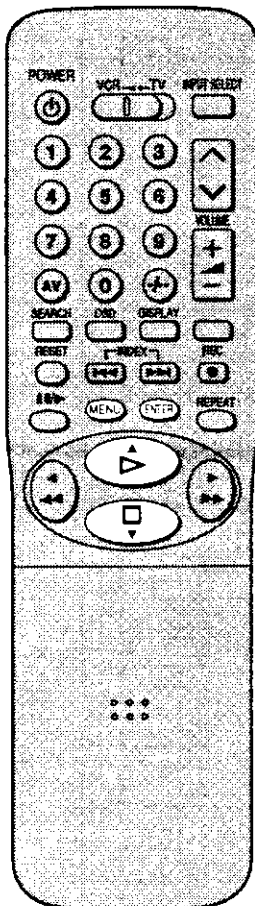

Для выбора желаемого языка

Выберите один из двух отображенных языков: English или Русский.

- 1 Нажмите кнопку **MENU**.

Отображение информации на экране ТВ

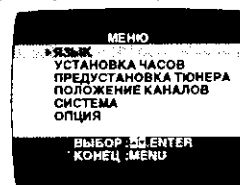

- 2 Выберите индикацию **ЯЗЫК**.

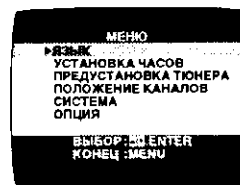
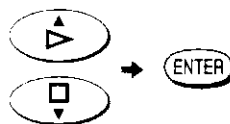

- 3 Выберите желаемый язык.

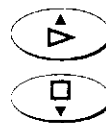

- 4 Нажмите кнопку **MENU** дважды.



Примечание:

Экран меню имеет голубой фон. Однако если при выбранной позиции AV отсутствует входной сигнал, экран меню может измениться на черно-белый при нажатии кнопки **MENU**. Это не указывает на неисправность. Если это произойдет, подайте входной сигнал, либо выберите другую программную позицию.

Установка часов Вашего ВКМ

Встроенные цифровые часы используются, чтобы привести в действие таймер для автоматической записи, и должны быть установлены на точное время. В них используется 24-часовая система.

Подготовка

- Убедитесь в том, что телевизор включен, и выбран желаемый канал просмотра изображения с видеоманитона.
- Включите ВКМ.

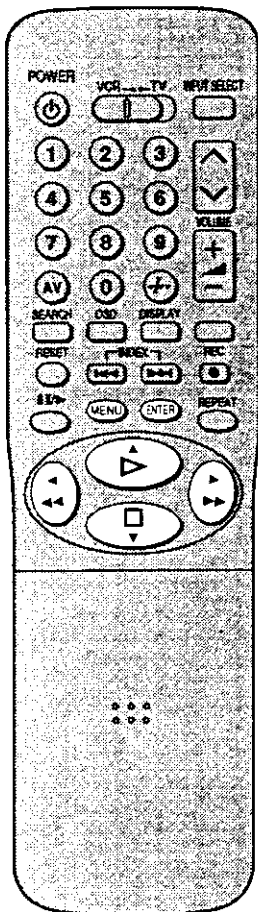

Функция сброса временной установки

Если часы спешат или отстают менее чем на две минуты, точное время может быть легко выставлено повторно.

Пример:

Выставить часы повторно на 12:00:00.

- 1 Выберите индикацию **УСТАНОВКА ЧАСОВ** при отображении информации на экране ТВ и нажмите кнопку **ENTER**.
- 2 При показании текущего времени на дисплее ВКМ между 11:58:00 и 12:01:59 нажмите кнопку **MENU**, как только Вы услышите сигнал времени 12:00:00. При этом произойдет сброс времени на 12:00:00.

Пример:

Дата; 16 октября 1999 года
Время; 20:15.

Операции

Отображение информации на экране ТВ

1

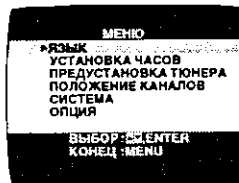

Нажмите кнопку **MENU**.

2

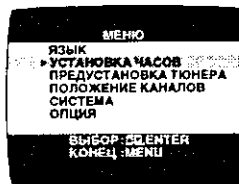
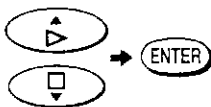

Выберите индикацию **УСТАНОВКА ЧАСОВ**.

3

Установите каждый параметр нажатием ▲ или ▼ и ►. Нажмите кнопку ◀ для возвращения к предыдущему пункту.

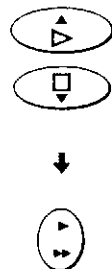

Установите год (Г) "1999".

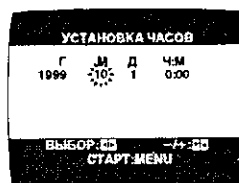

Установите месяц (М) "10".



Установите дату (Д) "16".

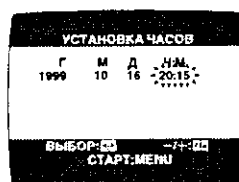

Установите время (Ч:М) "20:15".

- При удерживании этой кнопки нажатой, индикации изменяются с шагом в 30 минут.
- Нет необходимости нажимать кнопку ►.

4



Символы дисплея



Нажмите кнопку **MENU**.

- Часы начнут работать.

Примечание:

Часы будут работать в течение по крайней мере 1 года в общем после их установки, – в случае сбоя электропитания они будут работать с помощью своей резервной системы. По истечении 1 года они будут работать только в течение 1 часа с помощью своей резервной системы.

Установки с использованием отображения информации на экране ТВ

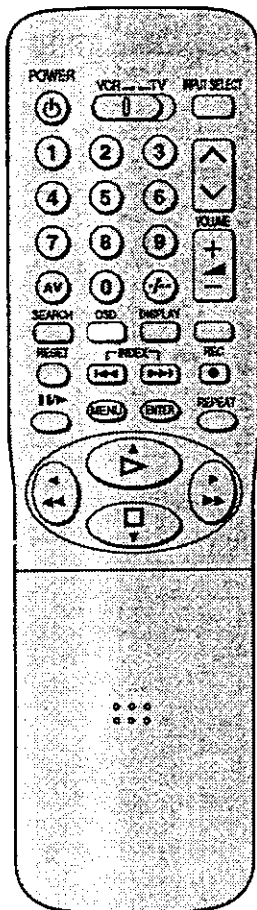

Подготовка

- Убедитесь в том, что телевизор включен, и выбран желаемый канал просмотра изображения с видеомagneтoфона.
- Включите ВКМ.

Установка ТВ системы цветности

- 1 Нажмите кнопку **MENU**.



- 2 Выберите индикацию **СИСТЕМА**.

Отображение информации на экране ТВ

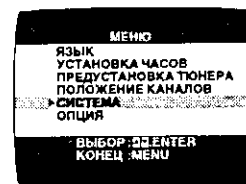
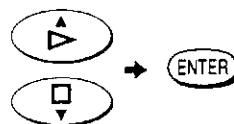

- 3 Выберите индикацию **АВТО**.

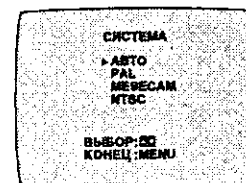
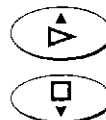

- ВКМ автоматически различает сигналы систем PAL, SECAM/MESECAM и NTSC. Если в изображении отсутствует цветность во время записи или воспроизведения с внешнего аудио/ видео источника, установите в позицию **PAL**, **MESECAM** или **NTSC**.

- 4 Нажмите кнопку **MENU** дважды для гашения информации на экране ТВ.



Отображение информации на экране ТВ

1 Нажмите кнопку OSD.

Отображение информации на экране ТВ

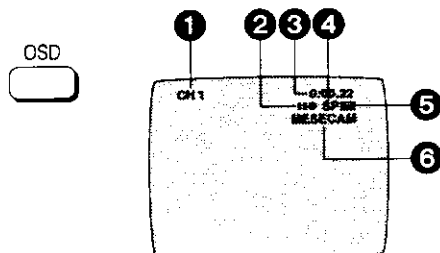

2 Нажмите кнопку OSD заново для гашения отображения информации на экране ТВ.



1 Программная позиция

2 Индикации движения ленты

Остановка/Выброс	
Перемотка, обзор в обратном направлении	◀◀
Перемотка, обзор в прямом направлении	▶▶
Воспроизведение	▶
Воспроизведение стоп-кадра	
Запись	●
Пауза при записи	●
Замедленное воспроизведение	▶
Повторное воспроизведение	R▶

3 Настоящее время/счетчик ленты/оставшееся время на ленте/индикация OTR/поиск по индексации/Таймер выключения

Информация	Индикация
Настоящее время	17:24
Счетчик ленты	- 2:35.47
Оставшееся время на ленте	REMAIN 2:34
Индикация OTR	OTR 60
Поиск по индексации	S 01
Таймер выключения	OFF [] 60

4 Индикатор скорости ленты (SP/LP/EP)

5 Индикатор наличия кассеты

6 Индикатор системы цветности

Выбранная ТВ система цветности появляется во время нормального воспроизведения. (См. стр. 51.)

- Если выбрана позиция **АВТО** для индикации **СИСТЕМА** при отображении информации на экране ТВ, индикатор не появляется.
- Если индикация **СИСТЕМА ЦВЕТА** в **ПРЕДУСТАНОВКЕ ТЮНЕРА** не установлена в позицию **АВТО** (См. стр. 47), появляется индикатор. (См. стр. 55.)

Примечание:

Во время специального воспроизведения отображение информации на экране ТВ может быть искажено или может исчезнуть.

Дополнительная установка Выбор видеокассетной ленты, соответствующей длительности для индикации приблизительно оставшегося времени на ленте (ВЫБОР ЛЕНТЫ)

- 1 Нажмите кнопку **MENU**.



- 2 Выберите индикацию **ОПЦИЯ**.

Отображение информации на экране ТВ

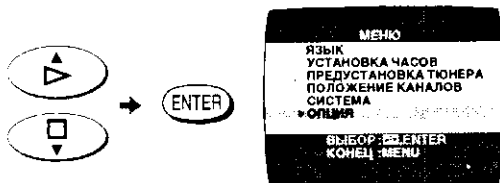

- 3 Выберите позицию **ВЫБОР ЛЕНТЫ**.

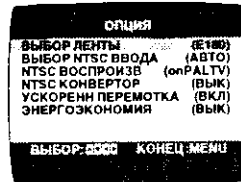
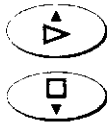

- 4 Выберите соответствующую длительность видеокассетной ленты.

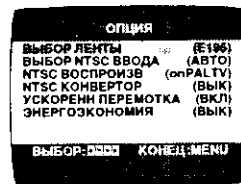

E180: Для лент E30, -60, -90, -120, -150, и -180

E195: Для лент E195

E240: Для лент E240

E260: Для лент E260 и -300.

- Оставшееся на ленте время может высвечиваться неправильно в зависимости от используемой ленты.

- 5 Нажмите кнопку **MENU** дважды для гашения отображения информации на экране ТВ.



ВЫБОР NTSC ВВОДА

Следуйте пунктам 1 и 2 параграфа "ВЫБОР ЛЕНТЫ".

- 3 Выберите индикацию **ВЫБОР NTSC ВВОДА**.

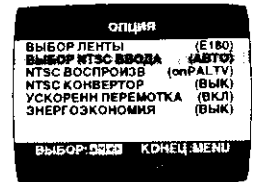
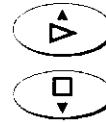

- 4 Выберите позицию **ABTO**.
Позволяет автоматически различать сигналы NTSC 4.43 или 3.58.

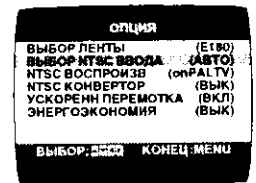

- Обычно установлен в это положение. Если лента была записана неправильно, выберите позицию 4.43 или 3.58.
4.43: При записи сигналов NTSC 4.43 с внешнего источника сигнала.
3.58: При записи сигналов NTSC 3.58 с внешнего источника сигнала.
Некоторые программы в системе NTSC 3.58 не могут быть правильно записаны в этой позиции.

- 5 Нажмите кнопку **MENU** дважды для гашения отображения информации на экране ТВ.



NTSC ВОСПРОИЗВ

Следуйте пунктам 1 и 2 параграфа "ВЫБОР ЛЕНТЫ".

- 3 Выберите индикацию **ВЫБОР NTSC ВВОДА**.

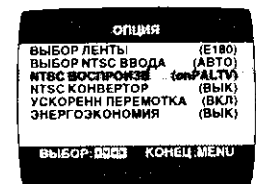

- 4 Выберите желаемую позицию в соответствии с системой цветности ТВ.

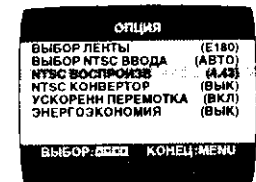

on PAL TV: Для ТВ, которые могут принимать сигналы системы PAL.

4.43: Для ТВ, которые могут принимать сигналы системы NTSC 4.43.

3.58: Для ТВ, которые могут принимать сигналы системы NTSC 3.58.

- 5 Нажмите кнопку **MENU** дважды для гашения отображения информации на экране ТВ.



Установка

NTSC КОНВЕРТОР

При воспроизведении игры в системе NTSC, подсоединенной к этому ВКМ через телевизор системы PAL, установите позицию ВКЛ для индикации NTSC КОНВЕРТОР.

Следуйте пунктам 1 и 2 параграфа "ВЫБОР ЛЕНТЫ".

- 3 Выберите индикацию NTSC КОНВЕРТОР.

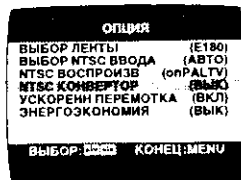
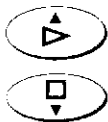

- 4 Выберите позицию ВКЛ или ВЫК.

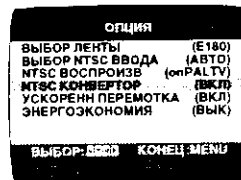

- ВЫК: Обычно установлен в эту позицию.
ВКЛ: ТВ системы PAL может принимать сигнал с источника сигнала NTSC 3.58 (например, игровые приставки системы NTSC), подсоединенного к основному аппарату ВКМ. Однако эта функция не будет работать при записи.
- При приеме сигналов NTSC 4.43 эта функция будет работать неправильно.

- 5 Нажмите кнопку MENU дважды для гашения отображения информации на экране ТВ.



УСКОРЕНН ПЕРЕМОТКА

Эта функция позволяет выполнять перемотку ленты со скоростью в 360 раз выше обычной.

Следуйте пунктам 1 и 2 параграфа "ВЫБОР ЛЕНТЫ".

- 3 Выберите индикацию УСКОРЕНН ПЕРЕМОТКА.

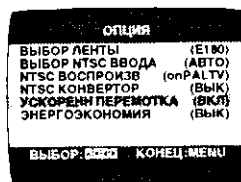
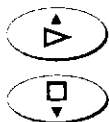

- 4 Выберите позицию ВКЛ или ВЫК.

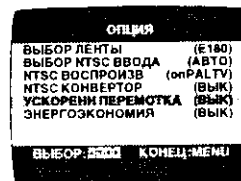

- Выберите позицию ВЫК, если Вы желаете перемотать ленту медленно.

- 5 Нажмите кнопку MENU дважды для гашения отображения информации на экране ТВ.



ЭНЕРГОЭКОНОМИЯ

Следуйте пунктам 1 и 2 параграфа "ВЫБОР ЛЕНТЫ".

- 3 Выберите индикацию ЭНЕРГОЭКОНОМИЯ.

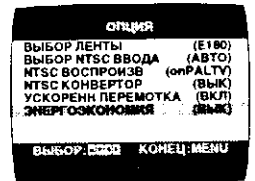
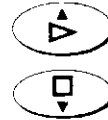

- 4 Выберите позицию ВКЛ или ВЫК.

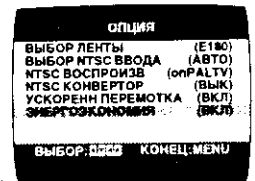

- ВКЛ: Эта установка приводит к исчезновению индикации, когда ВКМ выключен. Она не будет работать в режиме готовности по таймеру. После записи всех запрограммированных данных ВКМ перейдет в режим экономии электроэнергии.
- ВЫК: Эта установка не приводит к экономии электроэнергии, когда ВКМ выключен.



- 5 Нажмите кнопку MENU дважды для гашения отображения информации на экране ТВ.



Установка системы

Установка системы для воспроизведения

На данном ВКМ возможно воспроизведение лент, записанных в видеосистеме PAL, MESECAM или NTSC. Установите систему в соответствии с видеосистемой ленты, которую Вы желаете воспроизвести. При воспроизведении ленты убедитесь в том, что система установлена должным образом.





Видеосистема воспроизводимой ленты	Установка системы		Выходная цветность	
	СИСТЕМА*1	NTSC ВОСПРОИЗВ*2	Выходной видеосигнал	Антенный выход
PAL 	<ul style="list-style-type: none"> • АВТО • PAL • MESECAM • NTSC 	—	PAL	PAL B.G./D.K 5.5 6.0 6.5
MESECAM 	<ul style="list-style-type: none"> • АВТО*3 • PAL • MESECAM • NTSC 	—	SECAM	SECAM B.G./D.K 5.5 6.0 6.5
NTSC 	<ul style="list-style-type: none"> • АВТО • PAL • MESECAM • NTSC 	NTSC ВОСПРОИЗВ (on PAL TV)	Quasi-PAL	Quasi-PAL B.G./D.K 5.5 6.0 6.5
	<ul style="list-style-type: none"> • АВТО • PAL • MESECAM • NTSC 	NTSC ВОСПРОИЗВ (4.43)	NTSC 4.43	NTSC 4.43 B.G./D.K 5.5 6.0 6.5
	<ul style="list-style-type: none"> • АВТО • PAL • MESECAM • NTSC 	NTSC ВОСПРОИЗВ (3.58)	NTSC 3.58	NTSC 3.58 B.G./D.K 5.5 6.0 6.5

Установка

Установка системы для воспроизведения

Следует также выполнить установку системы, когда выполняется запись ТВ программы или запись внешнего аудио/видео источника.

При выполнении записи или записи программы по таймеру убедитесь, что система установлена должным образом.

Система	Установка системы			Записанная лента	
	ПРЕДУСТАНОВКА ТЮНЕРА*4 (АУДИО СИСТЕМА)	СИСТЕМА*1	ВЫБОР NTSC ВВОДА*5		
СИСТЕМЫ ТЕЛЕВИЩЕНИЯ	PAL B/G PAL I PAL D	АУДИО СИСТЕМА (DK) or АУДИО СИСТЕМА (BG) or АУДИО СИСТЕМА (I)	—	ВЫБОР NTSC ВВОДА (АВТО)	PAL 
	SECAM D/K SECAM B/G	АУДИО СИСТЕМА (DK) or АУДИО СИСТЕМА (BG)	—	ВЫБОР NTSC ВВОДА (АВТО)	MESECAM 
ВХОДНАЯ ЛИНИЯ	PAL	—	<ul style="list-style-type: none"> • АВТО • PAL • MESECAM • NTSC 	ВЫБОР NTSC ВВОДА (АВТО)	PAL 
	NTSC 3.58	—	<ul style="list-style-type: none"> • АВТО • PAL • MESECAM • NTSC 	ВЫБОР NTSC ВВОДА (АВТО)	NTSC 
	NTSC 4.43	—	<ul style="list-style-type: none"> • АВТО • PAL • MESECAM • NTSC 	ВЫБОР NTSC ВВОДА (АВТО)	

*1Установка OSD (отображения информации на экране ТВ) (См. стр. 51.)

*2Установка OSD (отображения информации на экране ТВ) (См. стр. 53.)

*3Если в изображении отсутствует цветность при установке в позицию **АВТО**, установите в позицию **PAL**, **MESECAM** или **NTSC**.

*4Установка OSD (отображения информации на экране ТВ) (См. стр. 47.)

*5Установка OSD (отображения информации на экране ТВ) (См. стр. 53.)

*6Если в изображении отсутствует цветность при установке индикации **СИСТЕМА ЦВЕТА** в **ПРЕДУСТАНОВКЕ ТЮНЕРА** в позицию **АВТО**, установите в позицию **MESECAM** или **PAL**. (См. стр. 47.)

Воспроизведение

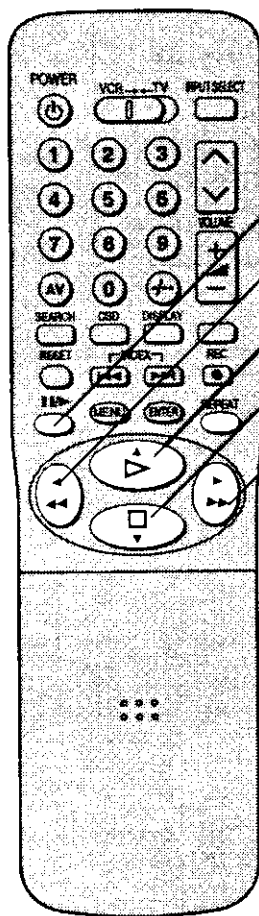
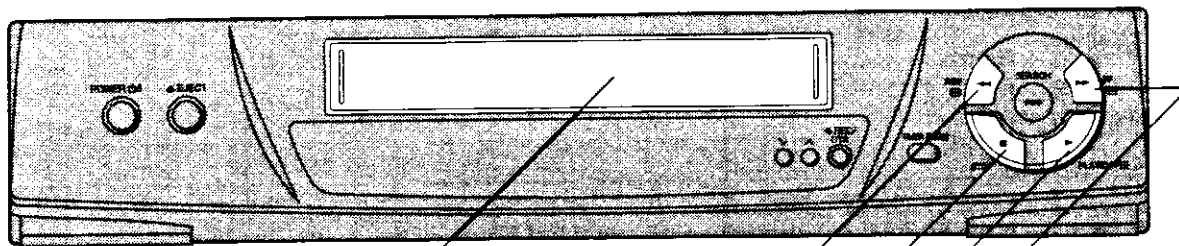

Операции Символы дисплея

- | | | | |
|----------|--|--|--|
| 1 | | | Вставьте видеокассету с записью. |
| 2 | | | Начните просмотр воспроизведения. |
| 3 | | | Произведите поиск в прямом направлении нажатием кнопки ►► (FF).
• Для возвращения в режим нормального воспроизведения нажмите кнопку ▷ (PLAY). |
| 4 | | | Произведите поиск в обратном направлении нажатием кнопки ◀◀ (REW).
• Для возвращения в режим нормального воспроизведения нажмите кнопку ▷ (PLAY). |
| 5 | | | Выполните просмотр стоп-кадра.
• Нажмите кнопку ■■/► (PAUSE/SLOW).
• Для продолжения нормального воспроизведения нажмите кнопку ▷ (PLAY), или ■■/► (PAUSE/SLOW). |
| 6 | | | Выполните просмотр замедленного воспроизведения.
• Держите нажатой кнопку ■■/► (PAUSE/SLOW) в течение 2 или более секунд.
• Для продолжения нормального воспроизведения нажмите кнопку ▷ (PLAY). |
| 7 | | | Остановите просмотр изображения. |

Примечание:

Если Вы в пункте 3 или 4 держите нажатой кнопку ►► (FF) или ◀◀ (REW), при нажатии кнопки активизируется поисковое воспроизведение, а при высвобождении кнопки операция возвращается к нормальному воспроизведению.

Другие функции воспроизведения

Получение изображения с высокой частотой смены кадров при ускоренной перемотке в прямом и обратном направлении

Держите кнопку **▶▶ (FF)** нажатой в режиме ускоренной перемотки в прямом направлении. Держите кнопку **◀◀ (REW)** нажатой в режиме ускоренной перемотки в обратном направлении.

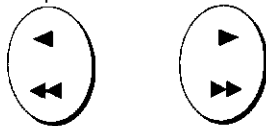

Воспроизведение записанного участка повторно

Нажмите кнопку **REPEAT** или держите нажатой кнопку **PLAY/OFF** в течение 5 или более секунд. На ТВ экране появляется индикация "R ▶".

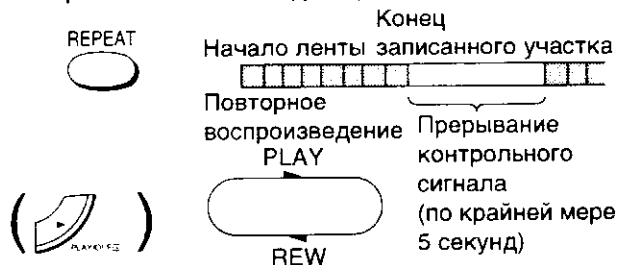

- Функция повторного воспроизведения не работает во время воспроизведения по таймеру выключения.

Для высвобождения ВКМ из режима повторного воспроизведения нажмите кнопку **□ (STOP)**.

Для выброса видеокассеты, используя устройство дистанционного управления

Держите нажатой кнопку **□ (STOP)** в течение по крайней мере 3 секунд.



Примечания

- Следует убедиться, что система установлена правильно. См. стр. 55.
- Установите переключатель **ВЫБОР NTSC ВВОДА** в соответствии с видеосистемой ленты, которую Вы желаете воспроизвести. См. стр. 53.

При воспроизведении лент NTSC:

- on PAL TV: Выходным сигналом является сигнал системы квази-PAL.
- 4.43: Выходным сигналом является сигнал системы NTSC 4.43.
- 3.58: Выходным сигналом является сигнал системы NTSC 3.58.

При воспроизведении лент системы PAL:

Выходным сигналом является сигнал системы PAL независимо от положения переключателя **ВЫБОР NTSC ВВОДА**.

Для записи в системе NTSC 3.58 требуется установка переключателя **NTSC ВОСПРОИЗВ** в положение AUTO или 3.58, однако если переключатель **NTSC ВОСПРОИЗВ** находится в этом положении при записи сигнала системы NTSC 3.58, для ТВ системы PAL отсутствует цветность. Как только запись завершена, Вам необходимо затем выбрать установку **on PAL TV** для просмотра записи в цвете по ТВ системы PAL.

- Режимы обзорного воспроизведения в прямом и обратном направлении или замедленного воспроизведения автоматически высвобождаются по истечении 10 минут, а режим воспроизведения стоп-кадра—по истечении 5 минут.
- В режиме обзорного воспроизведения в прямом и обратном направлении возможно появление на экране шумовых полос или искажений. Однако это не является неисправностью.
- Только в режиме воспроизведения LP (EP):
 1. В любых режимах, отличных от режима нормального воспроизведения, на изображении могут появиться шумовые полосы, цветность может быть нестабильной, или возможно появление черно-белого изображения.
 2. При воспроизведении ленты, записанной на другом ВКМ, может возникнуть необходимость регулировки контроля трекинга. В некоторых случаях качество изображения продолжает оставаться низким. Это происходит из-за ограничения формата.
 3. В зависимости от используемого телевизора, возможна прокрутка воспроизводимого изображения вверх или вниз во время специального воспроизведения (паузы, обзора в прямом направлении, обзора в обратном направлении или в режиме замедленного воспроизведения). Однако это не указывает на неисправность.

Таймер выключения

Если Вы выполняете воспроизведение ленты и хотите остановить ленту автоматически, просто установите продолжительность воспроизведения путем повторного нажатия кнопки **PLAY/OFF**. Продолжительность, указанная на дисплее ВКМ, изменяется при нажатии кнопки **PLAY/OFF** следующим образом.

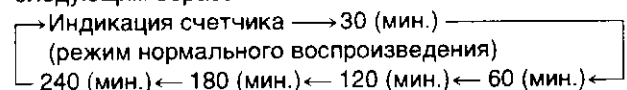

Нажмите кнопку **PLAY/OFF** на основном аппарате ВКМ во время воспроизведения.







- По завершению воспроизведения по таймеру выключения ВКМ автоматически выключается. Для повторного включения ВКМ нажмите кнопку **POWER**.

Примечания:

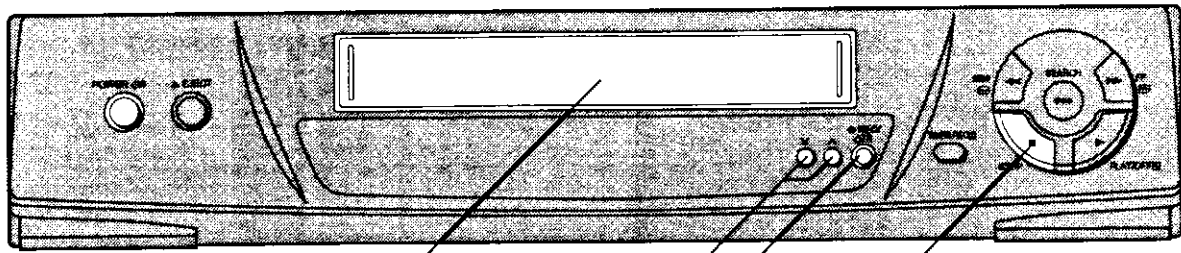
- Функция таймера выключения работает во время нормального воспроизведения.
- Когда лента достигнет конца во время воспроизведения по таймеру выключения, лента будет перемотана на начало, и ВКМ отключится.
- Для остановки таймера выключения в процессе нажмите кнопку **□ (STOP)** или кнопку **POWER**.
- Функция повторного воспроизведения не работает во время активизации таймера выключения.

Запись в ручном режиме



Установите переключатель VCR/TV в положение VCR для использования кнопки POWER , кнопок  и  и числовых кнопок.

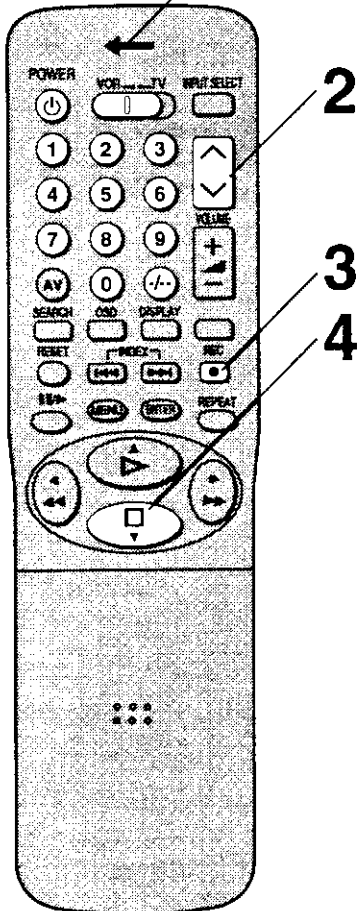



Операции Символы дисплея

1



Вставьте видеокассету с неповрежденным язычком предохранения записи от стирания.

- Если кассета уже была вставлена, нажмите кнопку POWER  (POWER ) для включения ВКМ.

2

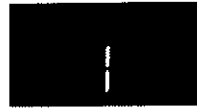

Выберите ТВ станцию.

- Выбор возможен также с помощью нажатия числовых кнопок.
- Убедитесь в том, что переключатель VCR/TV установлен в положение VCR.

3



Начните запись.

4

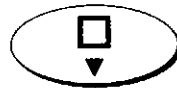

Остановите запись.

Выбор желаемой скорости движения ленты

Нажмите кнопку **SPEED** перед началом записи.



Прерывание записи

Нажмите кнопку **II/▶** (**PAUSE/SLOW**) во время записи. Для продолжения записи нажмите эту же кнопку снова.



Запись одной ТВ программы во время просмотра другой программы

- 1 Обращайтесь к пунктам 1–3 операций записи в ручном режиме.
- 2 Выберите на Вашем телевизоре ТВ программу, которую Вы желаете смотреть в настоящее время.
 - Убедитесь в том, что переключатель **VCR/TV** установлен в положение **TV**.

Индикация времени, приблизительно оставшегося на ленте

- 1 Выберите индикацию **ВЫБОР ЛЕНТЫ** при отображении информации на экране телевизора, а затем выберите соответствующую длительность кассетной ленты. См. стр. 53.

Отображение информации на экране ТВ

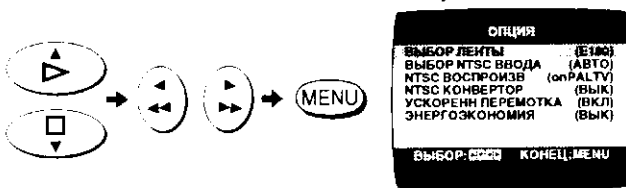

- E180: для лент E30, -60, -90, -120, -150 и -180.
- E195: для лент E195.
- E240: для лент E240.
- E260: для лент E260 и -300.

- 2 Нажмите кнопку **DISPLAY**.



Индикация изменяет следующим образом при каждом нажатии кнопки **DISPLAY**.

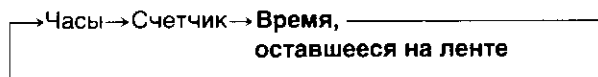

- Показания времени, оставшегося на ленте, могут быть неправильны в зависимости от используемой ленты.

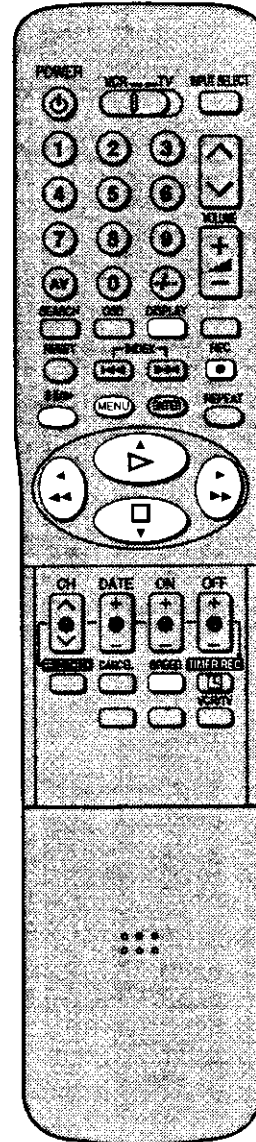

Примечания:

- Следует убедиться, что система установлена правильно. См. стр. 55.
- Если вставлена видеокассета со сломанным язычком предохранения записи от стирания, будет высвечиваться индикация "60", показывая, что запись невозможна, даже если нажата кнопка **REC** (● **REC/OTR**).
- Режим паузы при записи автоматически высвобождается по истечении 5 минут, и ВКМ вернется в режим остановки.

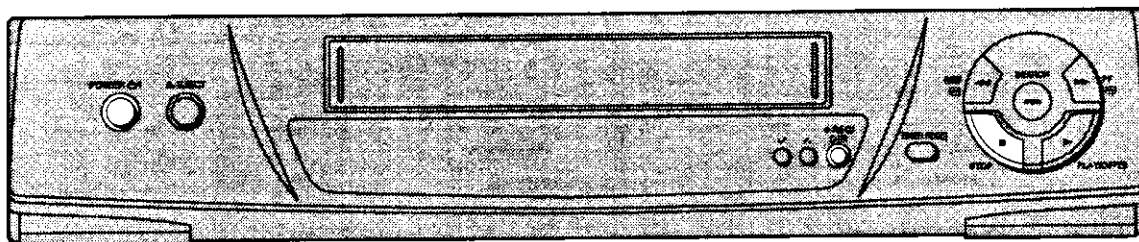

Запись одним нажатием (OTR)

Когда Вы намереваетесь инициировать запись по таймеру с автоматической остановкой в Ваше отсутствие, просто установите продолжительность записи с помощью повторного нажатия кнопки

● REC/OTR.

Продолжительность, высвечиваемая на дисплее ВКМ, изменяется при нажатии кнопки ● REC/OTR следующим образом:

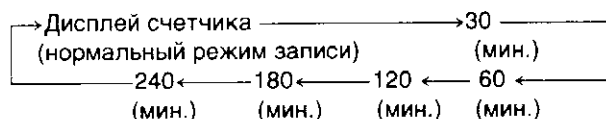

Подготовка

Вставьте видеокассету с неповрежденным язычком предохранения записи от стирания.

Операции

1 Подготовьте видеоисточник, с которого должна выполняться запись, и инициируйте запись.

2 Нажимайте повторно кнопку ● REC/OTR на основном аппарате ВКМ для выбора желаемой продолжительности записи.



- Когда запись одним нажатием (OTR) закончена, ВКМ отключится автоматически. Для повторного включения ВКМ нажмите кнопку POWER ⏻.

Примечания:

- Функция записи одним нажатием (OTR) работает во время нормальной записи.
- Когда лента достигнет конца во время записи одним нажатием (OTR), ВКМ отключится.
- Для остановки записи одним нажатием (OTR) в любое время, нажмите кнопку STOP ■ или POWER ⏻.

Запись по таймеру

4-кнопочное программирование

До 8 программ может быть записано в течение последующего месяца путем установки таймера, включая ежедневную и еженедельную запись программ.

Подготовка

- Вставьте видеокассету с неповрежденным язычком предохранения записи от стирания.
- Убедитесь в том, что телевизор включен, и выбран желаемый канал просмотра изображения с ВКМ.
- Включите ВКМ.
- Убедитесь, что переключатель системы установлен надлежащим образом. См. стр. 50.
- Следует убедиться, что система установлена правильно. См. стр. 55.

Например:

Программная позиция (канал); 2
 Дата; 27 октября
 Начальное время; 20:02
 Время окончания; 21:30
 (Настоящая дата; 16 октября)

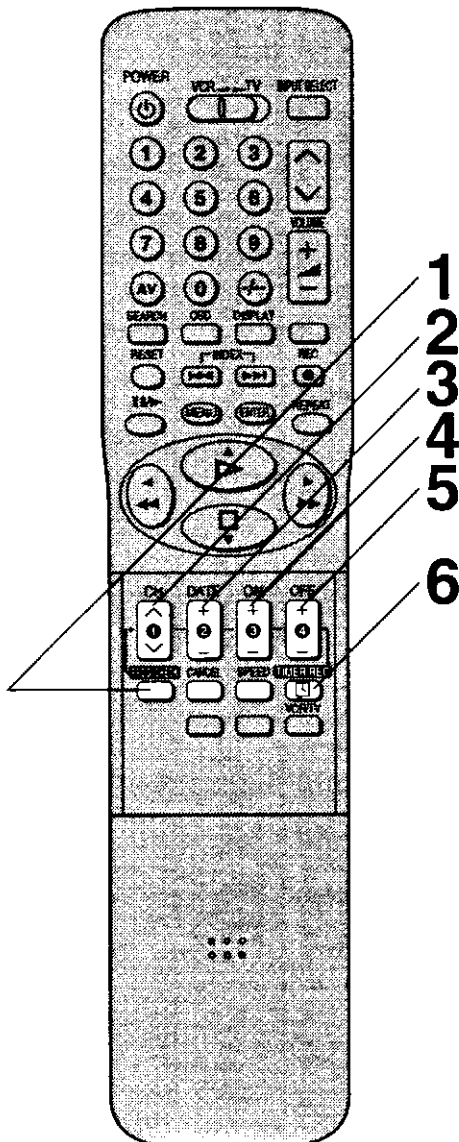

Операции Отображение информации на экране ТВ

1 Нажмите кнопку **PROG/CHECK**.

2 Установите программную позицию (канал) "2".

- Следующий пункт будет мигать приблизительно через 2 секунды.

3 Установите дату "27СР".

4 Установите начальное время "20:02".

- При удерживании кнопки нажатой индикация изменяется с 30-минутными шагами.

5 Установите конечное время "21:30".

6 Для активизации записи по таймеру нажмите кнопку **TIMER REC**.

- Появляется сообщение "ПРОГРАММА НЕ ЗАВЕРШЕНА".
- Если не нажата кнопка **TIMER REC**, ВКМ будет установлен в режим готовности к записи по таймеру приблизительно через 1 минуту.

Дополнительные операции

Запись по еженедельному таймеру

В пункте 3 выберите желаемый день нажатием кнопки **DATE** —.

Например, BC (воскресенье)

Отображение информации на экране ТВ



(BC=воскресенье, ПН=понедельник, ВТ=вторник, СР=среда, ЧТ=четверг, ПТ=пятница, СБ=суббота)

Запись по ежедневному таймеру

Для этой функции таймера могут быть выбраны несколько дневных групп.

- А Ежедневная запись с понедельника до пятницы (ПН-ПТ)
- Б Ежедневная запись с понедельника до субботы (ПН-СБ)
- С Ежедневная запись с воскресенья до субботы (BC-СБ)

В пункте 3 выберите желаемые дни нажатием кнопки **DATE** —.

Например, С



Запись по таймеру от внешнего источника сигнала

Если запись по таймеру осуществляется с помощью аппарата, подсоединенного к входным гнездам аудио/видео, выберите в пункте 2 для программной позиции индикатор AV.



Последовательная установка других программ таймера

Повторите пункты 1-6.

Выбор желаемой скорости ленты

Нажмите кнопку **SPEED** для выполнения выбора в любом из пунктов 1-5.

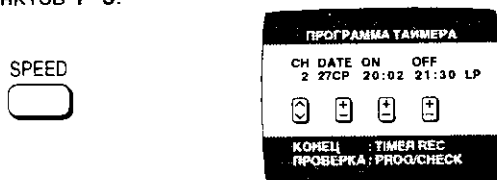

Проверка программы таймера

- ВКМ должен быть включен, или высвечивается индикатор готовности к записи по таймеру "□".
- Убедитесь в том, что телевизор включен, и выбран желаемый канал просмотра изображения с видеомагнитофона.

Нажмите кнопку **PROG/CHECK** дважды.



Отмена программы таймера

- ВКМ должен быть включен, или высвечивается индикатор записи по таймеру.
- Убедитесь в том, что телевизор включен, и выбран желаемый канал просмотра изображения с видеомагнитофона.

1 Нажмите кнопку **PROG/CHECK** дважды.

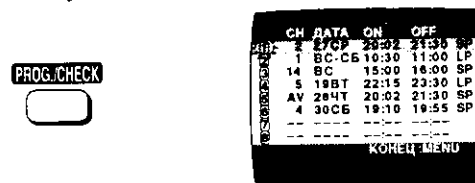

2 Нажимайте кнопку **PROG/CHECK** повторно до тех пор, пока желаемый номер программы таймера не будет высвечиваться и гаснуть.



3 Нажмите кнопку **CANCEL**.

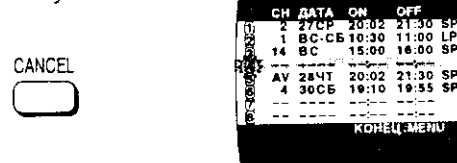

Примечание:

Если запись по таймеру не выполняется до конца (вследствие недостаточной длины ленты или отмены пользователем), данные программы записи по таймеру будут стерты из памяти через два дня к 4 часам утра. Однако если в это время активизирована функция записи по таймеру, данные программы записи по таймеру, будут стерты в 4 часа утра на следующий день.

Функции поиска

Для нахождения начала каждой записи (Система поиска по индексации VHS)

Пример:

Поиск 2-го записанного сегмента в прямом направлении.

Нажмите кнопку **INDEX** ►► дважды.

(Эта операция выполняется, в то время когда ВКМ находится в режиме остановки или в режиме нормального воспроизведения.)

Символы дисплея



- После нахождения определенного записанного сегмента воспроизведение начинается автоматически.
- Для обратного направления нажмите кнопку **INDEX** ◀◀.
- До 20 сигналов индексации может быть найдено в обоих направлениях.
- При нажатии противоположной кнопки **INDEX** номер будет уменьшен на 1.
- Цифра на дисплее уменьшается на 1 при каждом обнаружении сигнала индексации.

Запись сигналов индексации

Сигналы индексации записываются в следующих случаях.

- Если запись инициируется нажатием кнопки **REC** ● (● **REC/OTR**).
- Если активизирована запись по таймеру.

Примечание:

Поиск по индексации работает правильно, только если сигналы индексации разделены во времени по крайней мере на 5 минут.

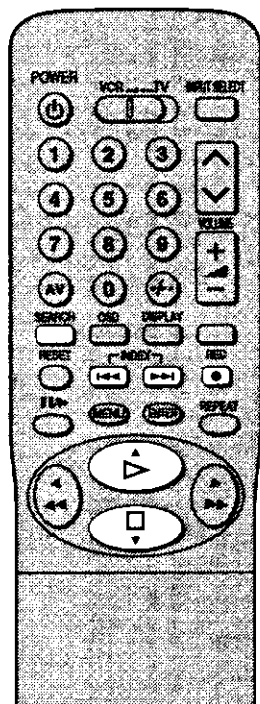

Поиск во время проверки содержания видеокассеты (Ускоренное сканирование начал записанных программ)

Начала каждой записанной программы воспроизводятся последовательно на повышенной скорости так, что возможно простое нахождение желаемой для просмотра программы.

Подготовка

- Убедитесь в том, что телевизор включен, и выбран желаемый канал просмотра изображения с видеомагнитофона.

- Вставьте предварительно записанную видеокассету.

1 Нажмите кнопку **SEARCH**.

(Эта операция выполняется в то время, когда ВКМ выключен (OFF), или ВКМ находится в режиме остановки или нормального воспроизведения во включенном состоянии (ON).)

Отображение информации на экране ТВ

SEARCH

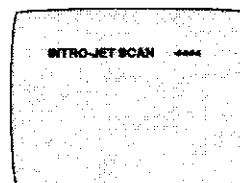

- Лента перематывается на начало и воспроизводится на повышенной скорости в течение приблизительно 10 секунд. Затем она ускоренно перематывается в прямом направлении, последовательно отыскиваются сигналы VISS (системы поиска по индексации VHS), и при каждом нахождении сигналов лента воспроизводится на повышенной скорости в течение приблизительно 10 секунд.
- 2 Когда достигается желаемая для просмотра программа, нажмите кнопку ► (**PLAY**).



- Сейчас начинается нормальное воспроизведение.

Для остановки операции в любое время

Нажмите кнопку ◻ (**STOP**).



Примечание:

Эта функция может работать неправильно, если записанные программы длятся в течение 15 или менее минут.

Редактирование

Редактирование сборкой

Эта функция может использоваться для создания отредактированной ленты из других записей или видеоисточников.

Новая сцена может быть добавлена к концу предыдущей.

Подготовка

- Подключите видеокамеру или другой видеомagneтофон к данному ВКМ, как показано на рисунке.
- Вставьте записанную кассету с неповрежденным язычком предохранения записи от стирания.
- Выберите требуемый видеоисточник нажатием кнопки **INPUT SELECT** для установки режима AV.
- Следует убедиться, что система установлена правильно См. стр. 55.

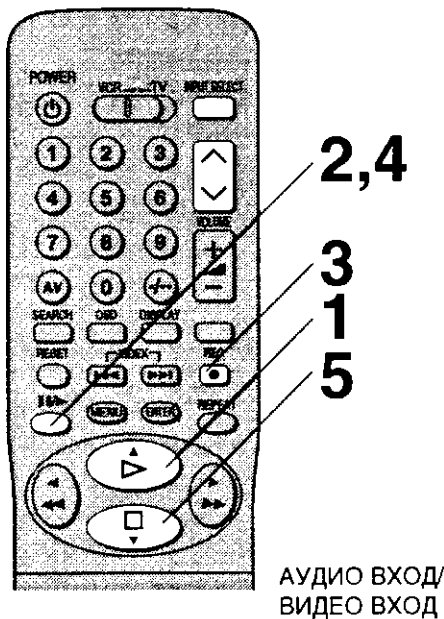

Записывающий ВКМ

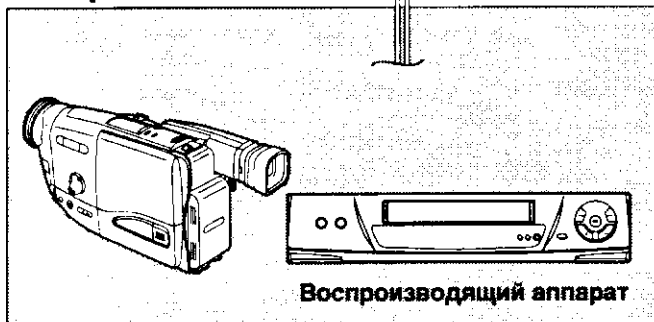

Операции

- 1 Произведите поиск окончания предыдущей записи.



- 2 Нажмите кнопку **II/▶** (**PAUSE/SLOW**).



- 3 Нажмите кнопку **● REC** для переключения ВКМ из режима паузы в режим готовности к записи.



- 4 Начните новую запись повторным нажатием кнопки **II/▶** (**PAUSE/SLOW**).



- 5 Нажмите кнопку **□** (**STOP**) для остановки записи.



Другие функции

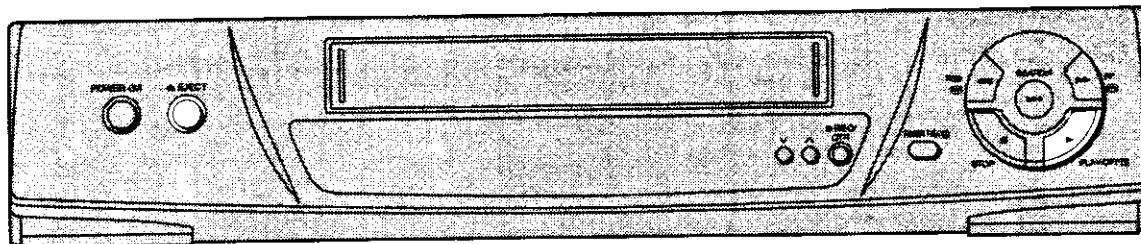

Воспроизведение в системе NTSC

На данном видеомаягнитофоне возможно воспроизведение лент, записанных в системе NTSC, с использованием телевизора системы PAL. См. стр. 53.

- Установите селектор **NTSC ВОСПРОИЗВ** в соответствии с системой цветности телевизора.
 - on PAL TV: для телевизоров, которые могут принимать сигналы системы PAL.
 - 4.43: для телевизоров, которые могут принимать сигналы системы NTSC 4.43.
 - 3.58: для телевизоров, которые могут принимать сигналы системы NTSC 3.58.

Примечание:

На некоторых телевизорах воспроизводимое изображение может передвигаться по экрану вверх или вниз; подрегулируйте этот эффект, используя регулятор V-HOLD на ТВ. На телевизорах, не снабженных регулятором V-HOLD, коррекция этого эффекта невозможна. Воспроизводимое изображение будет сокращаться по вертикали, а черные полосы будут появляться как внизу, так и вверху экрана. Это не указывает на неисправность.

- Во время обзорного воспроизведения в прямом или обратном направлении, воспроизведения стоп-кадра или замедленного воспроизведения в изображении может отсутствовать цветность. Либо возможно искажение верха ТВ экрана.

Замечание только для воспроизведения в системе NTSC по ТВ системы PAL



Эта функция разработана только с целью воспроизведения лент, записанных с помощью сигналов NTSC, по ТВ системы PAL. Сигнал NTSC не полностью преобразуется в сигнал системы PAL. По этой причине изображение, воспроизводимое с помощью этой функции, не может быть записано правильно на другие видеомаягнитофоны.

Другие автоматические функции

Автоматическое воспроизведение

ВКМ начинает воспроизведение автоматически при вставлении видеокассеты без язычка предохранения записи от стирания.

Воспроизведение при выключенном ВКМ

Если ВКМ выключен, вставленная видеокассета может быть воспроизведена при нажатии кнопки **PLAY/OFF**  .

Автоматическая перемотка

При достижении конца ленты при записи (за исключением записи по таймеру) или воспроизведении, лента автоматически перематывается на начало. Эта функция не работает во время записи одним нажатием (OTR).

Автоматическое выключение и выброс

Вставленная видеокассета может быть вытолкнута при выключенном ВКМ путем простого нажатия на кнопку  **EJECT**, ВКМ вытолкнет видеокассету и снова автоматически выключится.

Перед тем как обратиться к специалисту по техобслуживанию

Прежде чем обратиться к специалисту по техобслуживанию проверьте еще раз следующие пункты.

Сообщение при отображении информации на экране ТВ

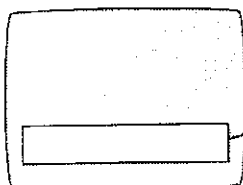

Высвечиваются сообщения при отображении информации на экране ТВ. Сообщение об ошибке указывается в квадратных скобках [].

[ПОЖАЛУЙСТА, ВСТАВЬТЕ КАССЕТУ.]

- Кнопка **REC/OTR (REC ●)** или **TIMER REC** [] была нажата, когда в ВКМ не вставлена кассета. Вставьте видеокассету с неповрежденным язычком предохранения записи от стирания.

[ПОЖАЛУЙСТА, ОСТАНОВИТЕ ЛЕНТУ.]

- Индикация **ПРЕДУСТАНОВКА ТЮНЕРА** была выбрана во время воспроизведения. Остановите ленту.

[ПОЖАЛУЙСТА, УСТАНОВИТЕ ЧАСЫ.]

- Кнопка **TIMER REC** [], или **PROG/CHECK** была нажата при неустановленных часах. Установите часы.

[ПОЖАЛУЙСТА, ИСПОЛЬЗУЙТЕ КАССЕТУ БЕЗ ЗАЩИТЫ.]

- Кнопка **REC/OTR (REC ●)** или **TIMER REC** [] была нажата без видеокассеты с неповрежденным язычком предохранения записи от стирания. Используйте видеокассету с неповрежденным язычком предохранения записи от стирания.

[ТАЙМЕР НЕ УСТАНОВЛЕН ДЛЯ ЗАПИСИ.]

- Кнопка **TIMER REC** [] была нажата при неустановленных программах для записи по таймеру. Установите запись по таймеру.

[ВКМ В РЕЖИМЕ ОЖИДАНИЯ ПО ТАЙМЕРУ.]

- Кнопка **POWER ФЛ (POWER Ф)** была нажата во время режима готовности к записи по таймеру. Нажмите кнопку **TIMER REC** [] для высвобождения ВКМ из режима записи по таймеру.

Индикации самопроверки

Этот ВКМ снабжен функцией самодиагностики и индикации. Если в ВКМ обнаружится неполадка при его установке или во время использования, нижеследующие индикации автоматически появляются на дисплее ВКМ. Индикации высвечиваются в форме одиночной английской буквы плюс две цифры, как например [H01].

ИНДИКАЦИЯ: H □□, F □□

ПРИЧИНА: Произошла неполадка. (Цифры, следующие за H и F, различаются в соответствии с состоянием ВКМ.)

ПРИНИМАЕМЫЕ

МЕРЫ: Обращайтесь за советом к своему дилеру.

ВКМ функционирует неправильно

Описание симптома указано в кавычках “ ”. “Дисплей ВКМ не освещен.”

- Не подсоединен сетевой шнур питания. Вновь подсоедините сетевой шнур питания к ВКМ.

“Дисплей освещен, но ВКМ не работает.”

- ВКМ находится в режиме записи по таймеру. Нажмите кнопку **TIMER REC** [] для управления ВКМ вручную.
- Действуют устройства защиты. Отсоедините сетевой шнур питания и подождите около 1 минуты. Вновь подсоедините сетевой шнур и проверьте функционирование.
- Возможно, сформировалась роса. Когда мигает индикатор росы, подождите до исчезновения индикатора.

“Язык, который Вам непонятен, появляется на экране телевизора.”

- С помощью функции установки языка выбран язык, который Вам непонятен. Выберите подходящий язык. См. стр. 49.

Воспроизведение функционирует неправильно

Описание симптома указано в кавычках “ ”. “Изображение содержит помехи изображения, или в нем отсутствует цветность. Горизонтальные полосы или линии бегут внизу экрана.”

- Трекинг подрегулирован неправильно. Подрегулируйте трекинг. См. стр. 39.
- ТВ не был настроен на ВКМ. Настройте ТВ на ВКМ. См. стр. 44.
- Видеоголовки загрязнены или изношены. Обращайтесь за советом к своему дилеру.

Запись функционирует неправильно

Описание симптома указано в кавычках “ ”.

“При каждой попытке записи мигает индикация “”.

- ☛ Выломан язычок предохранения записи от стирания на кассете.
Используйте кассету с неповрежденным язычком предохранения записи от стирания, или заклейте язычок клейкой лентой, если оригинальная запись больше не требуется.

“Изображение записывается с шумами или при чистом экране.”

- ☛ Повреждена внешняя антенна или антенный кабель.
Проверьте подсоединение внешней антенны к ВКМ. См. стр. 43.
Проверьте обычное ТВ изображение. Если нет изображения, проверьте внешнюю антенну.
- ☛ ВКМ настроен неправильно.
Перенастройте ВКМ. См. стр. 46–48.
- ☛ Выбрана позиция AV.
Выберите требуемую ТВ программу.

“Выполнение записи по таймеру невозможно.”

- ☛ Часы или календарь установлены неправильно.
Проверьте часы и календарь. Установите их на настоящее время. (Учтите, что используется 24-часовой режим.) См. стр. 50.
- ☛ Установки времени начала или окончания записи неправильны.
Правильно установите время начала и окончания записи.
- ☛ ВКМ не установлен для записи по таймеру.
После программирования для записи по таймеру нажмите кнопку **TIMER REC** .

“Невозможна запись с внешних источников аудио/ видео сигнала.”

- ☛ Не выбрана позиция AV. Выберите позицию AV нажатием кнопки **INPUT SELECT**.
- ☛ Внешние аудио/видео соединения выполнены неправильно. Проверьте правильность соединения для внешних аудио/видео источников. См. стр. 64.

Устройство дистанционного управления функционирует неправильно

Описание симптома указано в кавычках “ ”.

“Устройство дистанционного управления функционирует неправильно.”

- ☛ Луч передатчика устройства дистанционного управления не достигает ВКМ.
Убедитесь, что устройство дистанционного управления направлено на ВКМ, и что на пути луча передатчика нет препятствий.
- ☛ Расстояние слишком велико.
Пользуйтесь устройством дистанционного управления на расстоянии в пределах до 7 м от ВКМ. Если этот диапазон невозможен, замените батареи.
- ☛ Батареи разрядились.
Замените батареи. Обратите внимание на меры предосторожности при замене батарей на стр. 42.
- ☛ Батареи вставлены неправильно, с противоположной полярностью (+/-).
Вставьте батареи правильно, как показано на стр. 42.

Меры предосторожности при использовании

Прочитайте эти меры предосторожности перед тем, как Вы начнете пользоваться Вашим ВКМ. Установленный производителем в порядке п. 2 ст. 5 Федерального закона РФ "О защите прав потребителей" срок службы данного изделия равен 7 годам с даты производства при условии, что изделие используется в строгом соответствии с настоящей инструкцией по эксплуатации и применимыми техническими стандартами.

Следует избегать резких изменений температуры

При внезапном перемещении ВКМ из холодного места в теплое на поверхности ленты и внутри ВКМ возможна конденсация влаги.

Влажность и пыль

Следует избегать мест с высокой влажностью или запыленностью, которые могут привести к повреждению внутренних частей.

Не закрывайте вентиляционные отверстия

Вентиляционные отверстия предотвращают ненормальное увеличение температуры. Не следует блокировать или закрывать эти отверстия. В особенности следует избегать таких мягких материалов, как ткань и бумага.

Следует избегать высоких температур

ВКМ следует держать вдали от мощных источников тепла, таких как прямой солнечный свет, тепловые радиаторы, или в закрытых автомобилях.

Следует держать ВКМ вдали от магнитов

Не следует приближать магниты или намагниченные предметы к ВКМ, поскольку это может оказать отрицательное влияние на его характеристики.

Не следует прикасаться к внутренним частям ВКМ пальцами или другими предметами

Не пытайтесь разобрать ВКМ. Прикосновение к внутренним частям ВКМ опасно и может привести к серьезному повреждению ВКМ. Внутри него нет деталей, подлежащих замене или обслуживанию самим потребителем.

Держите ВКМ подальше от воды

Следует держать ВКМ подальше от цветочных ваз, тазов, раковин и т.д. Попадание жидкости внутрь ВКМ может вызвать его серьезное повреждение. При попадании жидкости внутрь ВКМ следует обратиться за помощью к квалифицированным специалистам.

Молния

Для предохранения от повреждения молнией следует отсоединить антенный штепсель от ВКМ.

Чистка ВКМ

Протирайте ВКМ чистой сухой тканью. Ни в коем случае нельзя использовать чистящие жидкости или другие химикаты. Для удаления пыли не следует также использовать сжатый воздух.

Штабелирование

ВКМ следует устанавливать в горизонтальном положении и не следует ставить на него тяжелые предметы.

Если в ВКМ сформировалась роса

Возможно формирование росы в ВКМ, если:

- ВКМ находится в помещении, в котором недавно был включен обогреватель.
- ВКМ находится в помещении, содержащем пар или влагу.
- ВКМ был внесен из холода в хорошо нагретое помещение.
- ВКМ внезапно внесен из прохладного места, такого как кондиционированная комната или салон автомобиля, в жаркое и влажное место.

Примечание:

Не эксплуатируйте ВКМ в течение по крайней мере 1 часа, если имеется любое из вышеуказанных условий. Этот ВКМ не снабжен датчиком росы.

Загрязнение на видеоголовках

Если видеоголовки загрязняются, изображение не будет качественно записываться или воспроизводиться.

(См. следующие условия.)



Если это произойдет, прочистите видеоголовки с помощью имеющейся в продаже кассеты для чистки. Если после выполнения вышеуказанных операций проблема сохраняется, обратитесь за помощью к квалифицированному специалисту по техобслуживанию.

Технические характеристики

NV-SD235EU

Источник питания: 110–240 В, переменный ток частоты 50–60 Гц
Потребляемая мощность: 17 Ватт

Система видеозаписи: 2 вращающиеся головки, геликоидальная система сканирования
Видеоголовки: 2 головки
Скорость движения ленты: PAL SP; 23,39 мм/сек LP; 11,7 мм/сек
NTSC SP; 33,3 мм/сек EP; 11,1 мм/сек
Формат ленты: лента VHS
Время записи/ воспроизведения: PAL SP; 240 мин с NV-E240
PAL LP; 480 мин с NV-E240
Время ускоренной перемотки в прямом/ обратном направлении: приближ. 60 сек с NV-E180

ВИДЕО

Система телевидения: CCIR; 625 линий, 50 полей, сигнал цветности PAL
EIA; 525 линий, 60 полей, сигнал цветности NTSC
Система модуляции: Яркость, ЧМ азимутальная запись
Сигнал цветности; Запись преобразованной поднесущей со смещением фазы
Уровень входного сигнала: Вход видео VIDEO IN (PHONO); 1,0 В_{р-р}, 75 Ом, нагруженный
Уровень выходного сигнала: Выход видео VIDEO OUT (PHONO); 1,0 В_{р-р}, 75 Ом, нагруженный
PC модуляция; УВЧ канал E21-E69 75 Ом

АУДИО

Уровень входного сигнала: Вход аудио AUDIO IN (PHONO); –6дБВ, более 47 кОм
Уровень выходного сигнала: Выход аудио AUDIO OUT (PHONO); –6 дБВ, менее 1 кОм
Аудио дорожка: 1 дорожка (только нормальный моно)

Горизонтальное разрешение видеосигнала: Цвет; более 240 линий (SP)

Соотношение С/Ш: Видео; более 43 дБ (SP)
Диапазон звуковых частот: 80 Гц–8 кГц
Рабочая температура: 5°C–40°C
Рабочая влажность: 35%–80%
Вес: 3,9 кг
Габариты: 430 (шир)×87 (выс)×297 (глуб) мм
Стандартные принадлежности:
1 шт. PC коаксиальный кабель
1 шт. Устройство дистанционного управления
2 шт. Батареи типа "R6"
1 шт. Сетевой шнур

Вес и габариты указаны приблизительно.

Технические характеристики могут быть изменены без уведомления.



BZ02

ИНФОРМАЦИЯ О СЕРТИФИКАЦИИ ПРОДУКЦИИ

ВИДЕОМАГНИТОФОН
МОДЕЛЬ NV-SD235EU Panasonic
сертифицирована Компанией ГОСТ-АЗИЯ,
Официальным представителем ГОССТАНДАРТА России
(Регистрационный номер в Госреестре—РОСС SG.0001.11BZ02)

Сертификат соответствия:	№ РОСС МУ.ВZ02.В01742
Сертификат соответствия выдан:	31 август, 1998
Сертификат соответствия действителен до:	31 август, 2001
Модель NV-SD235EU Panasonic соответствует требованиям нормативных документов:	по безопасности—ГОСТ 12.2.006-87 по ЭМС—ГОСТ 22505-83 ГОСТ 28002-88

Информация для покупателя

Название продукции:	Видеомагнитофон
Название страны производителя:	Малайзия
Название производителя:	Мацушита Электрик Индастриал Ко., Лтд.
Юридический адрес:	1006 Кадома, Осака, Япония
Дата производства: Вы можете уточнить год и месяц по серийному номеру на табличке. Пример маркировки—Серийный номер №. G8XXXXXXX (X-любая цифра или буква) Месяц: Первая цифра серийного номера (А—Январь, В—Февраль, ... L—Декабрь) Год: Вторая цифра серийного номера (8—1998, 9—1999, ...)	
Дополнительная информация:	Пожалуйста внимательно прочитайте инструкцию по эксплуатации.