

# Panasonic

## Video Cassette Recorder

Model No.

# NV-MV40 Series

Operating Instructions  
Инструкции по эксплуатации

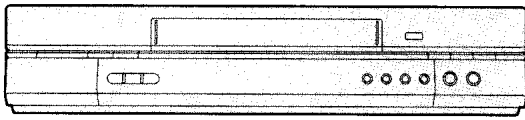

| Contents                                  | Page |
|-------------------------------------------|------|
| Warning and Important Information         | 2    |
| Controls and Components                   | 3    |
| Connections                               | 5    |
| Tuning the TV to Your VCR                 | 6    |
| Storing TV Broadcasts in Your VCR         | 7    |
| Language Setting of the On Screen Display | 9    |
| Setting the Clock of Your VCR             | 9    |
| Settings Using the On Screen Display      | 10   |
| Option Setting                            | 11   |
| Playback                                  | 12   |
| Recording                                 | 13   |
| Timer Recording                           | 16   |
| Search Functions                          | 19   |
| Before Requesting Service                 | 21   |
| Specifications                            | 23   |



**SUPER DRIVE**

Before attempting to connect, operate or adjust this product, please read the instructions completely.

| <b>Содержание</b>                                | <b>Стр.</b> |
|--------------------------------------------------|-------------|
| Предупреждения и другая важная информация        | 26          |
| Органы управления и компоненты                   | 27          |
| Подсоединения                                    | 29          |
| Настройка телевизора на ВКМ                      | 30          |
| Запоминание телепередач на ВКМ                   | 31          |
| Настройка языка для Информации на Дисплее        | 33          |
| Настройка часов ВКМ                              | 33          |
| Настройки при использовании информации на экране | 34          |
| Дополнительные установки                         | 35          |
| Воспроизведение                                  | 36          |
| Запись                                           | 37          |
| Запись по таймеру                                | 40          |
| Функции поиска                                   | 43          |
| Перед обращением в сервисный центр               | 45          |
| Технические характеристики                       | 47          |

Перед тем, как приступить к подсоединению, эксплуатации или настройке данной аппаратуры, следует полностью прочесть настоящие инструкции.

## Предупреждения и другая важная информация

Поскольку видеомэагнитофон при работе нагревается, его следует использовать в помещении с хорошей вентиляцией;

не устанавливайте видеомэагнитофон в замкнутом пространстве, таком как ниша мебельной стенки и т.п.

### ПРЕДУПРЕЖДЕНИЕ:

Для предупреждения риска пожара, удара электротоком или повреждения изделия, не подвергать эту аппаратуру воздействию дождя, влажности, брызг или капель и не ставить на аппаратуру каких-либо предметов, наполненных водой, например вазы.

### Внимание

Обращаем ваше внимание на то факт, что запись предварительно -записанных видеолент или дисков, либо другого опубликованного или транслируемого материала может привести к нарушению авторских прав.

### Для Вашей безопасности

Не снимайте внешнюю крышку.

Прикосновение к внутренним частям видеомэагнитофона опасно, это может серьёзно повредить его.

Во избежании удара электротоком, не снимать крышку видеомэагнитофона. Внутри видеомэагнитофона нет деталей, которые пользователь может отремонтировать самостоятельно. По всем ремонтным работам обращаться к квалифицированным специалистам по обслуживанию.

### Установка элементов питания на пульте дистанционного управления

Установите элементы питания, соблюдая полярность (+ и -).

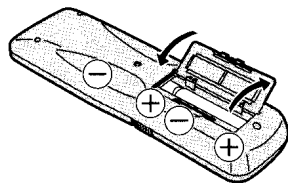

### Примечания:

Срок службы элементов питания составляет приблизительно 1 год. Однако, этот срок в большой степени зависит от того, как часто вы пользуетесь пультом дистанционного управления.

- Когда элементы питания разрядятся, замените их двумя новыми элементами питания размером AA, UM3, или R6.
- Когда элементы питания разрядятся, сразу удалите их из пульта и правильно утилизируйте их.
- Убедитесь, что элементы питания установлены с правильной полярностью (+ и -).
- Не допускается совместное использование старых и новых элементов питания.
- Не допускается совместное использование элементов питания разных типов, например щёлочных и марганцевых.
- Не допускается использование перезаряжаемых элементов питания (Ni-Cd).
- Не допускайте нагревания или короткого-замыкания элементов питания.
- Если вы в течении длительного времени не используете пульт дистанционного управления, удалите элементы питания из пульта и уберите их на хранение в сухое, прохладное место.

## Система долгоиграющих головок

Эта система долгоиграющих головок обеспечивает приблизительно 8.000 часов записи/воспроизведения с высоким качеством изображения.

Цилиндр головок новой конструкции конусной формы и с более узкими окнами для головок эффективно защищает головки от пыли и не допускает их загрязнения.

Кроме того, очиститель головок [Alumina] дополнительно поддерживает чистоту головок.

- Основано на внутривзаводских испытаниях с видеокассетами Panasonic. Реальный срок службы головок может меняться в зависимости от условий использования, типа ленты, температуры, влажности, и т.п.

### Меры предосторожности перед включением видеомэагнитофона

Не рекомендуется:

- Использовать видеомэагнитофон в местах с высокой влажностью и с пыльной атмосферой.
- Закрывать вентиляционные отверстия мягкими материалами, напр. тканью или бумагой.
- Подвергать видеомэагнитофон воздействию тепла, в частности прямых солнечных лучей.
- Не устанавливать видеомэагнитофон вблизи магнитных или электромагнитных предметов.
- Трогать внутренние части видеомэагнитофона.
- Допускать попадания на видеомэагнитофон воды или другой жидкости.
- Пользоваться видеомэагнитофоном во время грозы. (Отсоединить штекер антенного кабеля от видеомэагнитофона во время грозы.)
- Ставить на корпус видеомэагнитофона тяжёлые предметы.
- Подсоединять или выполнять операции с видеомэагнитофоном влажными руками.
- Пользоваться вблизи видеомэагнитофона сотовым телефоном, так как это вызывает помехи, ухудшающие изображения и звук.

Рекомендуется:

- Протирать корпус видеомэагнитофона чистой сухой тканью.
- Установить видеомэагнитофон в горизонтальное положение.
- Не включать видеомэагнитофон, телевизор и другую аппаратуру, пока не будут выполнены все необходимые подсоединения.

### Влага может конденсироваться в следующих случаях:

- Когда видеомэагнитофон заносят с холода в хорошо-отапливаемое помещение.
- Когда видеомэагнитофон резко переносят из прохладного помещения, например из помещения-или автомобиля с кондиционером в тёплое место с повышенной влажностью.

### Примечание:

- При наличии любого из перечисленных выше условий, не допускается включать видеомэагнитофон минимум в течение 1 часа. Этот видеомэагнитофон не оснащён датчиком росы.

Нажмите [VCR-ON/OFF] (1) для переключения ВКМ из рабочего режима в ожидание или наоборот. В режиме ожидания ВКМ остаётся подключенным к сети.

### Автонастройка при включении

(Иллюстрация наладки изображения)

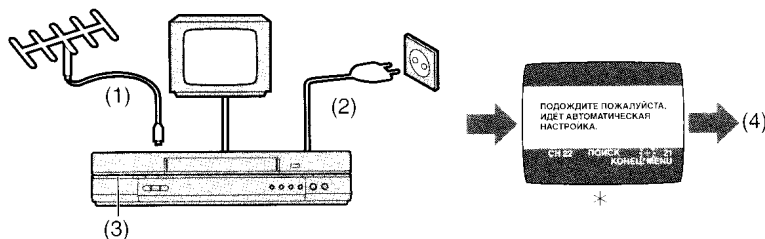

- (1) Подсоединить антенный кабель.
  - (2) Подсоединить сетевой кабель.
  - (3) Нажать [VCR-ON/OFF] (1).
  - (4) Автонастройка при включении закончена.
- \* Информация на экране

Все передающие станции, которые принимают в этой зоне, автоматически настроены и заложены в память.

- Не выключать видеомэагнитофон на полпути. (См. стр. 31.)

# Органы управления и компоненты

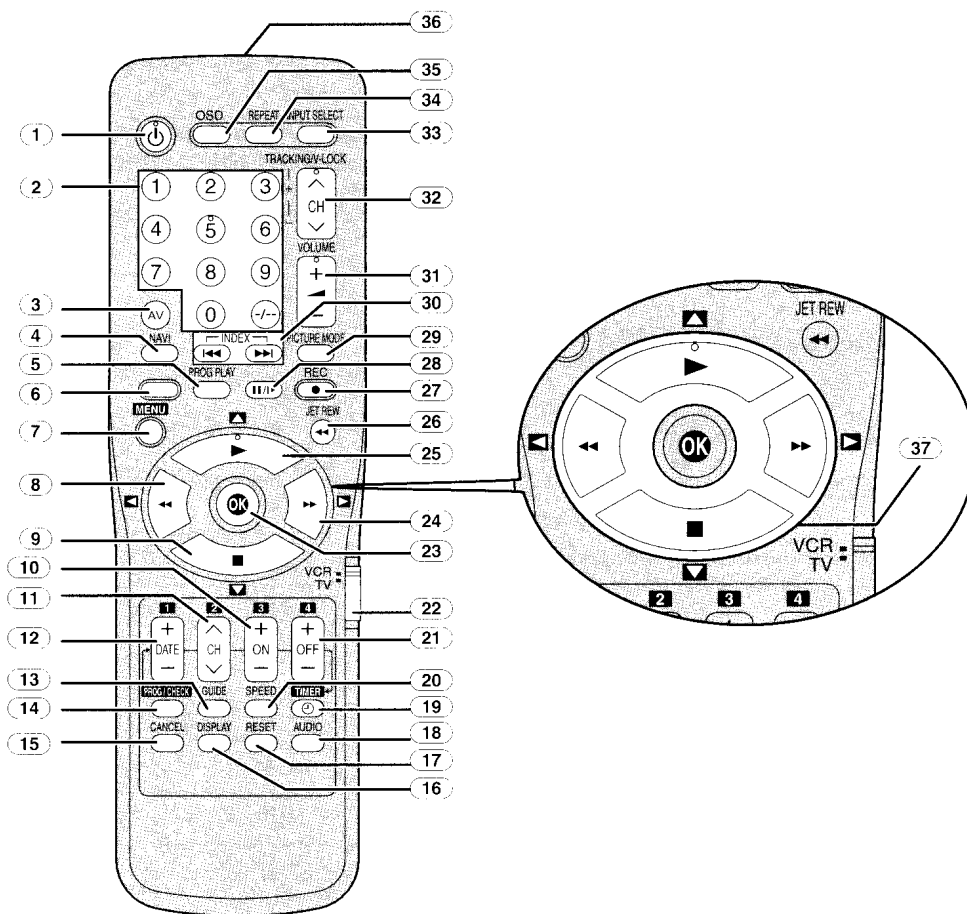
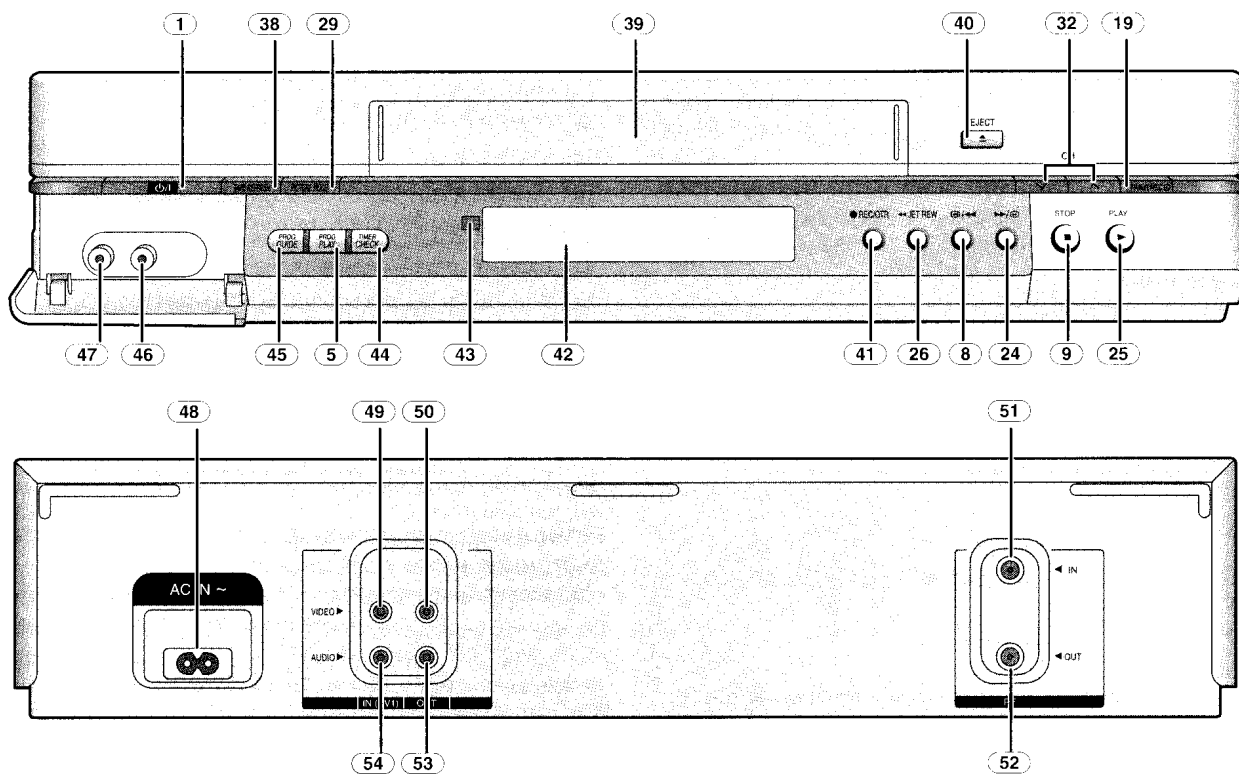

## Управление видеоманитофоном

- Установите переключатель [VCR/TV] ( 22 ) на [VCR].

- 1 [VCR-ON/OFF]
- 2 [Числовые кнопки]  
Для выбора позиций программы (1-99).
  - Пример: 9: 9
  - 19: ← 1 → 9
- 3 [AV]
- 4 [NAVI]
- 5 [PROG PLAY]
- 6 Номер функции
- 7 [MENU]
- 8 [Перемотка]
- 9 [Стоп]
- 10 [ON]
- 11 [CH]
- 12 [DATE]
- 13 [GUIDE]
- 14 [PROG/CHECK]
- 15 [CANCEL]
- 16 [DISPLAY]
- 17 [RESET]  
Для установки в исходное положение счётчика ленты (истёкшее время) на [0:00.00].
  - Счётчик ленты автоматически устанавливается на [0:00.00], когда вводится видеокассета.
- 18 [AUDIO]  
Эта кнопка не работает на этом ВКМ.
- 19 [TIMER (REC)]
- 20 [SPEED]
- 21 [OFF]
- 22 переключатель [VCR/TV]
- 23 [OK]
- 24 [Ускоренная перемотка вперёд]
- 25 [Воспроизведение]
- 26 [JET REW]
- 27 [REC]
- 28 [Пауза/Замедленное воспроизведение]
- 29 [PICTURE MODE]
- 30 [INDEX]
- 31 [VOLUME]
- 32 [Канал]/[TRACKING/V-LOCK]
- 33 [INPUT SELECT]
- 34 [REPEAT]
- 35 [OSD]
- 36 Инфракрасный датчик
- 37 [Курсор]

- 38 [TAPE REFRESH]
- 39 Кассетный отсек
- 40 [EJECT]
- 41 [REC/OTR]
- 42 Дисплей ВКМ
- 43 Окно-инфракрасного приёмника сигналов дистанционного управления
- 44 [TIMER CHECK]
- 45 [PROG GUIDE]
- 46 Разъём АУДИОВХОДА (AUDIO IN) (AV 2)
- 47 Разъём ВИДЕОВХОД (VIDEO IN) (AV 2)
- 48 Входной разъём перем. тока.
- 49 Разъём ВИДЕОВХОД (VIDEO IN) (AV 1)
- 50 Разъём ВИДЕОВЫХОД (VIDEO OUT)
- 51 Разъём RF IN
- 52 Разъём RF OUT
- 53 Разъём АУДИОВЫХОДА (AUDIO OUT)
- 54 Разъём АУДИОВХОДА (AUDIO IN) (AV 1)

## Управление телевизором, используя устройство дистанционного управления

- Установить переключатель [VCR/TV] ( 22 ) на [TV].

Вы можете использовать [TV-ON/OFF] ( 1 )<sup>1</sup>, [Числовые кнопки] ( 2 )<sup>2</sup>, [AV] ( 3 )<sup>3</sup>, [VOLUME] ( 31 )<sup>4</sup> и [Канал] ( 32 )<sup>5</sup> на устройстве дистанционного управления для работы ТВ.  
(См. стр. 29.)

<sup>1</sup> Для включения ТВ из режима ожидания (OFF) или наоборот. На некоторых телевизорах возможно только переключение ТВ в режим ожидания (OFF) с помощью этой кнопки, но не включение ТВ. В этом случае, попробуйте переключить ТВ одной из следующих кнопок:

[Числовые кнопки] : 2

[AV] : 3

[Канал] : 32

<sup>2</sup> Для выбора позиций программы (1-99) на ТВ.

<sup>3</sup> Для выбора желаемого аудио/видео входы на ТВ.

<sup>4</sup> Для настройки громкости ТВ.

<sup>5</sup> Для выбора желаемой позиции программы (станции ТВ) на ТВ.

## Установка устройства дистанционного управления для работы с ТВ

С помощью устройства дистанционного управления, после его установки, вы можете управлять телевизорами фирм-изготовителей, перечисленных ниже.

Эта процедура установки позволит вам управлять телевизорами некоторых фирм-изготовителей, используя поставляемое устройство дистанционного управления.

### Подготовка

- Установить переключатель [VCR/TV] : 22 в положение [TV].

### Операции

- 1 Найдите номер фирмы-изготовителя вашего ТВ, обратившись к следующей таблице.
- 2 Держа нажатой [TV-ON/OFF] (1) на устройстве дистанционного управления, используйте числовые [Числовые кнопки] (2) для ввода номера изготовителя. Этим завершаются установки для изготовителя ТВ.
  - Следует ввести номер из двух цифр.  
Пример: 1 → 01
- 3 Для подтверждения выполнения правильных установок, проверьте работает ли ваш телевизор должным образом.
  - Если фирма-изготовитель имеет несколько номеров в следующей таблице, попробуйте ввести другой номер, если операции ТВ не могут быть выполнены должным образом, затем выберите оптимальный номер.

### Примечания:

- Если вы используете ТВ Panasonic, эта установка была уже выполнена, таким образом, вам не нужно выполнять указанную выше процедуру настройки. Однако, это устройство дистанционного управления может не работать с некоторыми телевизорами Panasonic.
- Управление некоторыми моделями ТВ при помощи этого дистанционного управления невозможно (включая все телевизоры, не совместимые с дистанционным управлением).

### Перечень телевизоров, совместимых с дистанционным управлением ВКМ

| [Марка]            | [Код]  |
|--------------------|--------|
| Panasonic/National | 01-04  |
| SONY               | 05     |
| TOSHIBA            | 06     |
| JVC                | 07     |
| HITACHI            | 08     |
| MITSUBISHI         | 09, 10 |
| SHARP              | 11     |
| PHILIPS, SAMSUNG   | 12     |
| NEC                | 13     |
| SANYO              | 14     |
| GOLDSTAR/LG        | 15, 16 |
| SAMSUNG            | 17,18  |
| SANYO              | 19     |

## Подсоединения

В данном разделе описано, как подключить видеомагнитофон к антенне, телевизору и т.п.

Когда вы включите ВКМ после его распаковки и подсоединения антенного и сетевого кабелей, функция Автоматической настройки при Включении запускается автоматически.

### Основные подсоединения

Для записи и воспроизведения видеокассеты на телевизоре требуются следующие подсоединения.

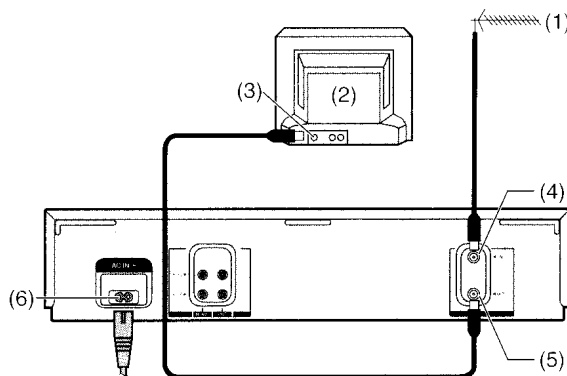

- (1) Антенна (не поставляется)
- (2) Телевизор (не поставляется)
- (3) Разъём антенны
- (4) Разъём RF IN : 51
- (5) Разъём RF OUT : 52
- (6) Входной разъем перем. тока. 48 К сети

### Подсоединение к телевизору через разъем входа аудио/ видео:

Задайте выходной канал РЧ видеомагнитофона на [---] (RF OFF), когда ВКМ подсоединён к телевизору кабелем Аудио/ Видео. (См. стр. 30.)

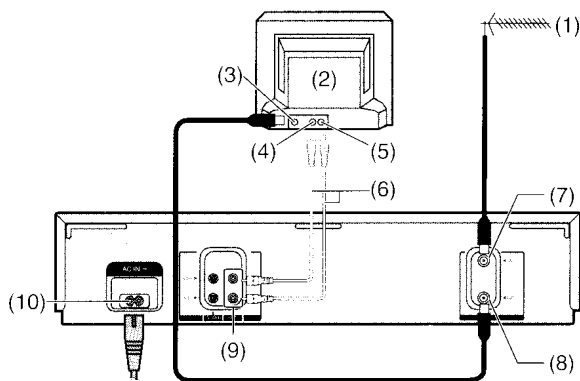

- (1) Антенна (не поставляется)
- (2) Телевизор (не поставляется)
- (3) Разъём антенны
- (4) ВИДЕОВХОД
- (5) АУДИОВХОДА
- (6) Кабель Аудио/Кабель Видео (Не поставляется)
- (7) Разъём RF IN : 51
- (8) Разъём RF OUT : 52
- (9) ВИДЕОВЫХОД : 50 / АУДИОВЫХОДА : 53
- (10) Входной разъем перем. тока. 48 К сети

## Настройка телевизора на ВКМ

ВКМ подаёт сигнал телевизору по коаксиальному кабелю РЧ на канал E21-E69.

Можно просматривать видеоизображения на телевизоре как обычные передачи ТВ.

Если ВКМ подсоединён к телевизору через разъёмы аудио/ видео входа, то нет необходимости выполнять нижеописанную процедуру.

**Когда вы включите ВКМ после его распаковки и подсоединения антенного и сетевого кабелей, функция Автоматической настройки при Включении запускается автоматически.**

### Примечания:

- Если ВКМ включить с неподсоединённой антенной, все каналы будут пропускаться. В этом случае следует надёжно подсоединить антенну, затем выключить и снова включить ВКМ для запуска функции Автоматической настройки при Включении.
- Когда Автоматическая Настройка аннулируется на полпути, эта функция не будет выполняться даже если выключить и затем снова включить ВКМ. В этом случае, см. стр. 31 [Перезапуск Автоматической Настройки при Включении].

### Подготовка

- Включить телевизор и видеоманитон.

### Операции

- 1 **Задайте телевизор на неиспользуемую позицию, которую вы желаете использовать для воспроизведения видео.**
  - Настраивайте ТВ до тех пор, пока на экране не появится дисплей, показанный ниже. (Для настройки обратиться к рабочим инструкциям производителя телевизора.)
  - Задайте [ВЫБОР RF] нажатием [Курсор] (37) (◀▶) для выбора системы цветного телевидения, которая используется на подсоединяемом телевизоре.

BG: PAL B.G.H/SECAM B.G  
I: PAL I  
DK: PAL D/SECAM D.K.K1

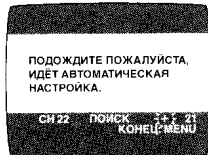

Во время автонастройки при включении

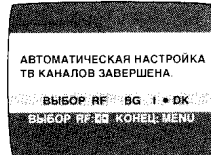

После автонастройки при включении

- 2 **Нажать [MENU] (7).**

## Изменение выходного РЧ-канала

В некоторых редких случаях могут появиться помехи изображения после настройки телевизора на магнитофон. Чтобы избавиться от них, необходимо вручную настроить выходной РЧ-канал на несколько каналов вверх или вниз от текущей настройки. Процедура описана ниже.

### Операции

- 1 **Держать нажатой [MENU] (7) не менее 5 секунд.**
  - Дисплей видеоманитона меняется, как показано ниже и на телевизоре появляется следующее изображение.

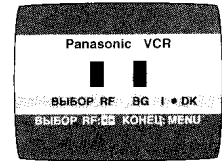
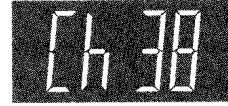

- 2 **Введите желаемый номер канала (E21-E69) при помощи [Числовые кнопки] (2) или кнопки [Канал] (32).**
  - Убедиться, что переключатель [VCR/TV] (22) установлен на [VCR].
  - Установите выходной РЧ-канал на ВКМ в положение [---] (RF OFF), если ВКМ подсоединён к телевизору через кабель аудио/видео. Нажмите кнопку [Канал] (32) для отображения [---].

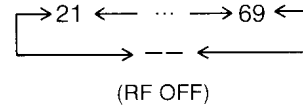

- Тв-станцию можно также выбрать при помощи [Числовые кнопки] (2)

Пример: 28: (2) → (8)

- 3 **Нажмите [MENU] (7) для завершения режима настройки.**

- 4 **Перенастройте телевизор на новый РЧ-канал на ВКМ.**

### Примечание:

- Даже если выходной РЧ-канал был изменён, нет необходимости выполнять Автонастройку.

# Запоминание телепередач на ВКМ

ВКМ оснащён собственным тюнером (как обычный телевизор) и может быть настроен для приёма до 99 телестанций вещания.

## Автонастройка при включении

При включении ВКМ, после подсоединения антенного и сетевого кабелей, запускается автоматическая настройка.

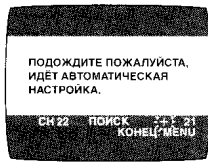

Автонастройка ведёт поиск телестанций от минимальной ОВЧ до максимальной УВЧ и закладывает в память позицию каждой настроенной программы.

- Если выключить ВКМ во время автонастройки, она остановится на полпути.
- Если ВКМ начинает воспроизведение во время автонастройки, она остановится на полпути.

### Отмена автонастройки в ходе операции:

Нажмите [MENU] (7) во время автонастройки. Автонастройка аннулируется.

### Повторный запуск автонастройки при включении:

- 1 Нажмите [EJECT] (40) и выньте видеокассету.
- 2 Держите нажатыми одновременно обе [Канал] (32) ∨ и ∧ на ВКМ не менее 3 секунд при включении видеомагнитофона.
  - Канал, показанный на дисплее ВКМ исчезнет на мгновение, а затем изменится на 1.



- 3 Отсоедините сетевой провод и затем снова подсоедините его.
- 4 Выключите ВКМ, а затем снова включите его.
  - Автонастройка начнётся.

Если автоматическая настройка останавливается на полпути из-за выключения видеомагнитофона или отказа питания:

- 1 Отсоедините сетевой провод и затем снова подсоедините его.
- 2 Выключите ВКМ, а затем снова включите его.
  - Автонастройка начнётся.

# Автонастройка с использованием информации на дисплее

## Введение

ВКМ автоматически настраивается при помощи функции Автоматической настройки при Подсоединении. Однако при необходимости можно выполнить автонастройку с использованием информации на дисплее, согласно нижеописанному методу.

## Подготовка

- Проверьте, что телевизор включен и выбран канал просмотра ВКМ.
- Включите ВКМ и выберите любую позицию программы, кроме А1 или А2.
- Установите переключатель [VCR/TV] (22) на [VCR].

## Операции

1 Нажать [MENU] (7) для вызова главного меню на экране ТВ.

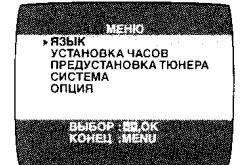

2 Нажмите [Курсор] (37) (▲▼) для выбора [ПРЕДУСТАНОВКА ТЮНЕРА], а затем нажмите [OK] (23).

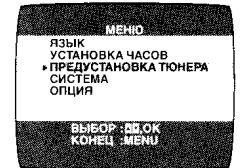

3 Нажмите [Курсор] (37) (▲▼) для выбора [АВТОНАСТРОЙКА], а затем нажмите [Курсор] (37) (◀▶) для запуска автонастройки.

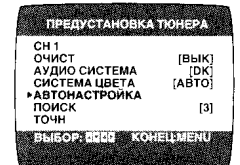

- Когда автонастройка будет завершена, информация на дисплее пропадёт и будет выбрана позиция программы 1.

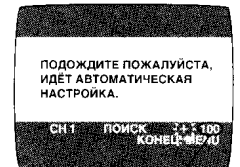

Изображённый здесь номер означает оставшееся число каналов, которые можно автоматически настроить.

## Принимаемые каналы

| СИСТЕМА |                                                                       | ОВЧ    | УВЧ     | Кабельное ТВ                           |
|---------|-----------------------------------------------------------------------|--------|---------|----------------------------------------|
| B<br>G  | Стандарт CCIR (B.G.H)                                                 | E2-E12 | E21-E69 | S01-S05<br>M1-M10<br>U1-U10<br>S21-S41 |
| I       | Специальный административный район Китая, Гонконг, Великобритания (I) | —      | E21-E69 | —                                      |
| D<br>K  | Восточная Европа (D.K.K1)                                             | R1-R12 | E21-E69 | 44-470MHz                              |

## Примечания:

- Автонастройка ведёт поиск телестанций от минимальной ОВЧ до максимальной УВЧ и закладывает в память позицию каждой настроенной программы. Прочие позиции программы пропускаются.
- Автонастройка потребует пять или более минут для завершения поиска.
- Если ВКМ неправильно настроен с помощью автонастройки, выполните процедуру на стр. 32.



## Процедура ручной настройки

- 1 Нажмите [MENU] (7) для вызова главного меню на экран телевизора.
- 2 Нажмите [Курсор] (37) (▲▼) для выбора [ПРЕДУСТАНОВКА ТЮНЕРА], а затем нажмите [OK] (23).
- 3 Нажмите [Курсор] (37) (▲▼) для выбора [CH], затем выберите номер настраиваемого канала при помощи [Курсор] (37) (◀▶).
- 4 Убедитесь, чтобы [ОЧИСТ], был задан на [ВЫК].
- 5 Нажмите [Курсор] (37) (▲▼) для выбора [СИСТЕМА АУДИО], затем выберите систему вещания при помощи [Курсор] (37) (◀▶).  
BG: PAL B.G.H/SECAM B.G  
I: PAL I  
DK: PAL D/SECAM D.K.K1
- 6 Нажмите [Курсор] (37) (▲▼) для выбора [СИСТЕМА ЦВЕТА], а затем выберите [АВТО] при помощи [Курсор] (37) (◀▶).
  - Видеомагнитофон автоматически распознаёт разницу между системами PAL и SECAM.
  - Если изображение обесцвечивается при выборе [АВТО], выберите [MESECAM] или [PAL].
- 7 Нажмите [Курсор] (37) (▲▼) для выбора [ПОИСК], затем нажмите [Курсор] (37) (◀▶) для запуска ручной настройки.
  - Если нужная телестанция не настроена, снова нажмите [Курсор] (37) (◀▶).
  - Нажмите [MENU] (7) и повторите шаги 3-7 для каждой позиции программы, которую вы настраиваете на одну из станций.

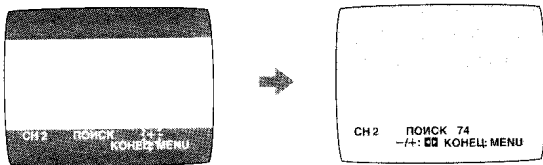

- 8 Нажмите [MENU] (7) три раза для выхода из информации на дисплее.

## Прямая настройка

Выполните шаги с 1 по 3 Процедура ручной настройки.

- 4 Убедитесь, чтобы [ОЧИСТ], был установлен на [ВЫКЛ].
- 5 Нажмите [Курсор] (37) (▲▼) для выбора [ПОИСК].
- 6 Нажмите [Числовые кнопки] (2) для ввода номера желаемой позиции программы.
  - Для других каналов, которые требуют настройки, повторите шаги 3-6.
- 7 Нажмите дважды [MENU] (7) для выхода из режима отображения информации на экране.

## Процедура настройки высокого качества

Выполните шаги с 1 по 3 Процедура ручной настройки.

- 4 Нажмите [Курсор] (37) (▲▼) для выбора [ТОЧН], затем нажмите [Курсор] (37) (◀▶) для получения наилучшей условий настройки.
  - Нажмите [OK] (23) для возврата настройки в прежнее состояние.

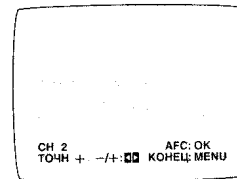

- 5 Нажмите [MENU] (7) для выхода из экранного меню.

## Пропуск неиспользованных позиций программы

Выполните шаги с 1 по 3 Процедура ручной настройки.

- 4 Нажмите [Курсор] (37) (▲▼) для выбора [ОЧИСТ], затем нажмите [Курсор] (37) (◀▶) для выбора [ВКЛ].
  - Повторите шаги 3-4 для других неиспользуемых позиций программы, которые пропускаются при выборе позиций программы.
  - Для отмены пропуска позиции программы, выберите эту позицию, а затем задайте [ОЧИСТ] на [ВЫК].
- 5 Нажмите дважды [MENU] (7) для выхода из информации на дисплее.

## Настройка языка для Информации на Дисплее

Выберите один из 2 высвечиваемых языков: Английский и Русский.

### Подготовка

- Проверьте, что телевизор включен и выбран канал просмотра ВКМ.
- Включите ВКМ.

### Операции

- 1 Нажать [MENU] (7) для вызова главного меню на экране ТВ.
- 2 Нажмите [Курсор] (37) (▲▼) для выбора [ЯЗЫК], а затем нажмите [OK] (23).
- 3 Нажмите [Курсор] (37) (▲▼) для выбора нужного языка.
- 4 Нажмите дважды [MENU] (7) для выхода из информации на дисплее.

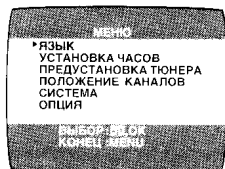

## Настройка часов ВКМ

В случае сбоя электропитания, часы будут работать в течении как минимум 3 года за счёт системы резервного питания. По истечении 3 лет, система резервного питания часов, в случае сбоя электропитания, может быть гарантирована только на максимум 1 час.

### Подготовка

- Проверьте, что телевизор включен и выбран канал просмотра ВКМ.
- Включите ВКМ.

### Пример:

Дата; 16 октября, 2005

Время; 20:15

### Операции

- 1 Нажать [MENU] (7) для вызова главного меню на экране ТВ.
- 2 Нажмите [Курсор] (37) (▲▼) для выбора [УСТАНОВКА ЧАСОВ], затем нажмите [OK] (23).

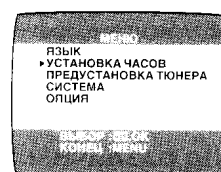
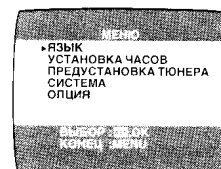

- 3 Задайте каждый элемент, нажимая [Курсор] (37) (▲▼▶). Нажмите [Курсор] (37) (◀) для возврата к предыдущему элементу.

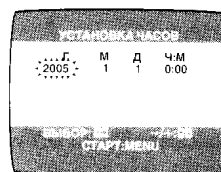

В поле настройки времени (Ч:М) указать:

- Удерживая нажатой эту кнопку, показания времени изменяются с шагом 30 минут.
- Нет необходимости нажимать [Курсор] 37 (▶).

- 4 Нажмите [MENU] (7).

- Часы запускаются.



### Функция перенастройки времени

Если часы отстают или забегают вперёд как минимум на две минуты, их можно легко перенастроить на правильное время.

### Пример:

Перенастройка часов на 12:00.00

- 1 Нажмите [MENU] (7) для вызова главного меню на экран ТВ.
- 2 Нажмите [Курсор] (37) (▲▼) для выбора [УСТАНОВКА ЧАСОВ], а затем нажмите [OK] (23).
- 3 Если часы на видеомагнитофоне показывают между 11:58.00 и 12:01.59, нажмите [MENU] (7), как только вы услышите сигнал 12:00.00. Эта операция перенастраивает время на 12:00.00.

## Настройки при использовании информации на экране

### Подготовка

- Проверьте, что телевизор включен и выбран канал просмотра ВКМ.
- Включите видеоманитон.
- Установите переключатель [VCR/TV] (22) на [VCR].

### Задание системы цветного телевидения

1 Нажать [MENU] (7) для вызова главного меню на экране ТВ.

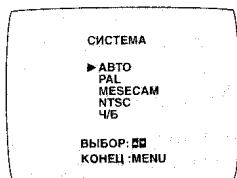

2 Нажмите [Курсор] (37) (▲▼) для выбора [СИСТЕМА], а затем нажмите [OK] (23).

3 Нажмите [Курсор] (37) (▲▼) для выбора [АВТО].

- ВКМ автоматически различает сигналы PAL, SECAM/MESECAM и NTSC. Если изображение обесцвечивается при записи или воспроизведении со внешнего AV, задайте на [PAL], [MESECAM] или [NTSC].
- При желании вести запись или воспроизводить в чёрно-белом цвете, задайте на [Ч/Б].

4 Нажмите дважды [MENU] (7) для выхода из информации на дисплее.

### Ввод различных индикаторов на экран

При нажатии [OSD] (35), на экране телевизора появляются следующие показания.

- Задайте [OSD] на [АВТО]. (См стр. 35.)
- Дисплей автоматически сбрасывается по истечении 5 секунд.

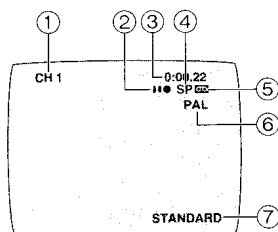

① Позиция программы

② Отображение времени движения ленты

Останов, выдача

Перемотка назад, просмотр,  
Поиск индекса ◀◀, ▶▶  
Скоростной поиск ◀◀, ▶▶  
Скоростная перемотка назад

Быстрая перемотка вперёд,  
Перемотка вперёд, ▶▶  
Поиск индекса ▶▶, ◀◀  
Скоростной поиск ▶▶

Воспроизведение ▶

Запись ●

Пауза при записи ||●

Повтор воспроизведения R ▶

③ Текущее время/Счётчик ленты/Оставшееся время ленты/  
Поиск индекса/Индикатор OTR/Скоростная  
перемотка назад

| Информация                 | Дисплей     |
|----------------------------|-------------|
| Текущее время              | 17:24       |
| Счётчик ленты              | -2:35.47    |
| Оставшееся время ленты     | REMAIN 2:34 |
| Поиск индекса              | S 01        |
| Индикация OTR              | OTR 60      |
| Скоростная перемотка назад | J . REW     |

④ Индикатор скорости ленты (SP/LP/EP)

⑤ Индикатор наличия кассеты

⑥ Индикатор цветной системы

Любая выбранная система цветного телевидения, кроме [АВТО] появляется на дисплее. (См. стр. 32 и левую колонну.)

⑦ Индикатор режима изображения

При каждом нажатии [PICTURE MODE] (29), задаётся выбранный режим изображения и появляются следующие индикаторы режима.

Пример:

STANDARD: Для записанной телепрограммы  
DYNAMIC: Для сцен, видов спорта  
SOFT: Для прокатной мягкой ленты  
CARTOON: Для мультфильмов

Примечание:

- Информация на экране может пропадать или ухудшаться при особом воспроизведении.

## Дополнительные установки

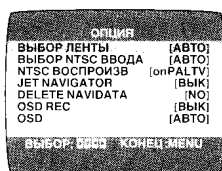
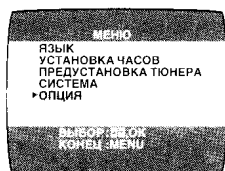

- 1 Нажмите [MENU] (7) для вызова главного меню на экран телевизора.
- 2 Нажмите [Курсор] (37) (▲▼) для выбора [ОПЦИЯ], а затем нажмите кнопку [OK] (23).
- 3 Нажмите [Курсор] (37) (▲▼) для выбора нужного поля.

**ВЫБОР ЛЕНТЫ:** Выбор соответствующей длины ленты видеокассеты для отображения оставшегося приблизительно времени ленты.

- Нажмите [Курсор] (37) (◀▶) для выбора соответствующей длины ленты видеокассеты.

**AUTO:** ВКМ автоматически распознаёт типы лент E30, -60, -90, -120, -180 и -240.

**E195:** Для ленты E195

**E260:** Для ленты E260

**E300:** Для ленты E300

- В зависимости от используемой ленты, оставшееся время может быть показано неправильно.

**ВЫБОР NTSC ВВОДА:** Выбор системы цветного телевидения для записи сигналов NTSC.

- Нажмите [Курсор] (37) (◀▶) для выбора [AVTO]. Это позволяет автоматически различать сигналы NTSC [4.43] или [3.58].

- Если лента записана неправильно, выбрать 4.43 или 3.58.

**4.43:** При записи сигналов NTSC 4.43.

**3.58:** При записи сигналов NTSC 3.58.

- Некоторые программы в системе NTSC 3.58 не могут быть правильно записаны в этой позиции.

**NTSC ВОСПРОИЗВ:** Выбор системы цветного телевидения на телевизоре, используемом для воспроизведения ленты с записью сигналов NTSC.

- Нажмите [Курсор] (37) (◀▶) для выбора нужной позиции согласно системе цветного телевидения на данном телевизоре.

**on PAL TV:** Для телевизоров, принимающих сигналы PAL.

**4.43:** Для телевизоров, принимающих сигналы NTSC 4.43.

**3.58:** Для телевизоров, принимающих сигналы NTSC 3.58.

**JET NAVIGATOR:** Задание условий для функции скоростного поиска данных.

- Нажмите [Курсор] (37) (◀▶) для выбора [ВКЛ] или [ВЫК].

**ВЫК:** Первоначально задано на эту позицию.

**ВКЛ:** Функция скоростного поиска данных работает. При выборе [ВКЛ], элемент [OSD REC] автоматически задаётся на [ВЫК].

**DELETE NAVIDATA:** Удаление всех данных скоростного поиска данных, заложенных в память ВКМ.

- Нажмите [Курсор] (37) (◀▶) для выбора [OK], а затем нажмите [OK] (23) для удаления.

**NO:** Первоначально задано на эту позицию.

**END:** Завершено удаление всех данных по скоростному поиску.

**OSD REC:** Задание условий для функции записи OSD.

- Нажмите [Курсор] (37) (◀▶) для выбора [ВКЛ] или [ВЫК].

**ВЫК:** Первоначально задано на эту позицию.

**ВКЛ:** Эта настройка подключает запись OSD. (См. стр. 38.)

При выборе [ВКЛ], элемент [JET NAVIGATOR] автоматически задаётся на [ВЫК].

**OSD:** Выбор режима Информации на Дисплее.

- Нажмите [Курсор] (37) (◀▶) для выбора [AVTO] или [ВЫК].

**AVTO:** Для отображения различных индикаторов в Информации на Дисплее на 5 секунд, нажмите кнопку [OSD] (35).

**ВЫК:** Не отображаются никакие индикаторы.

- 4 Нажмите дважды [MENU] (7) для выхода из информации на дисплее.

# Воспроизведение

## Подготовка

- Проверьте, что видеомэгнитофон включён.
- Проверьте, что телевизор включен и выбран канал просмотра ВКМ.
- Введите записанную видеокассету.
- Установите переключатель [VCR/TV] 22 на [VCR].

## Для обычного воспроизведения:

Нажмите [Воспроизведение] 25 .

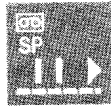

## Перемотка назад или Просмотр:

При воспроизведении, нажмите [Ускоренная перемотка вперёд] 24 или [Перемотка] 8 .

- Для возврата в режим обычного воспроизведения, нажмите [Воспроизведение] 25 .
- Если держать нажатой кнопку [Ускоренная перемотка вперёд] 24 или [Перемотка] 8 , перемотка вперёд или просмотр будет продолжаться пока кнопка нажата, а при отпуске кнопки вернётся в режим обычного воспроизведения.

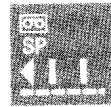
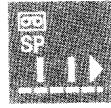

## Для перемотки вперёд или просмотра на высокой скорости (JET SEARCH):

Во время воспроизведения, нажать дважды [Ускоренная перемотка вперёд] 24 или [Перемотка] 8 .

## Для воспроизведения в режиме стоп-кадра:

Во время воспроизведения, нажать [Пауза/Замедленное воспроизведение] 28 .

- Для возвращения в режим обычного воспроизведения, нажмите [Воспроизведение] 25 или [Пауза/Замедленное воспроизведение] 28 .

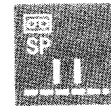

## Для медленного воспроизведения:

Во время воспроизведения, держать нажатой кнопку [Пауза/Замедленное воспроизведение] 28 не менее 2 секунд.

- Для возвращения в режим обычного воспроизведения, нажмите [Воспроизведение] 25 .

## Быстрая перемотка ленты вперёд или назад:

Нажмите [Ускоренная перемотка вперёд] 24 или [Перемотка] 8 в режиме останова.

- Для останова быстрой перемотки вперёд или назад, нажмите [Стоп] 9 .

## Для скоростной перемотки назад (Jet Rewind):

Нажмите [JET REW] 26 .

На экране ТВ появится индикатор [J . REW] и ВКМ отобразит позицию канала (за исключением случая, когда появится индикатор оставшегося времени ленты).

- В зависимости от кассеты или рабочего состояния, скорость перемотки назад может немного меняться.
- Счётчик ленты сбросится на [0:00.00] когда лента будет перемотана на начало.

## Для останова воспроизведения

Нажмите [Стоп] 9 .

## Примечания:

- Режимы скоростного поиска, перемотки вперёд, просмотра или замедленного воспроизведения автоматически аннулируются через 10 минут, а воспроизведение в режиме стоп-кадра - через 5 минут.
- Во время функции воспроизведения отличной от обычного воспроизведения, на изображении могут появиться горизонтальные полосы помех, цвет изображения может быть неустойчивым, или могут наблюдаться иные искажения изображения.
- При воспроизведении ленты, записанной в режиме LP, изображение может быть чёрно-белым.
- При воспроизведении ленты, записанной в режиме EP, могут наблюдаться искажения изображения и звука. Хотя они не являются неполадками в работе.

## Повторное воспроизведение записанной части ленты

Нажмите [REPEAT] 34 . На дисплее ВКМ появится индикация [R].

- Для записи на ленту в течение 15 минут или более.
- При записи на ленту со сделанной ранее записью может функционировать неправильно.

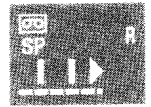

## Отмена режима повторного воспроизведения:

Нажмите [Стоп] 9 .

## Воспроизведение NTSC

Ленты, записанные в системе NTSC могут быть воспроизведены на данном ВКМ с помощью телевизионной системой PAL.

- Выберите [NTSC ВОСПРОИЗВ] из показаний на дисплее согласно системе цветного телевидения данного телевизора. (См. стр. 35.)
- Для записи NTSC 3.58 требуется, чтобы [ВЫБОР NTSC ВВОДА] было в режиме AUTO или в позиции 3.58 (см. стр. 35), но если [ВЫБОР NTSC ВВОДА] находится в этой позиции при записи сигнала NTSC 3.58, то для телевизора PAL отсутствует цвет. По окончании записи, необходимо выбрать [on PAL TV] для просмотра записи в цвете на телевизоре PAL.
- Однако на некоторых телевизорах, воспроизводимое изображение может прокручиваться вверх или вниз. Если на вашем телевизоре имеется функция контроля V-HOLD или эквивалентная регулировка, воспользуйтесь ими для регулировки изображения.

## Примечание только для воспроизведения NTSC на телевизоре системы PAL

Эта функция предназначена только для воспроизведения лент с записью сигнала NTSC на телевизоре системы PAL. Сигнал NTSC не преобразуется полностью в сигнал PAL. В связи с этим, изображения воспроизводимые данной функцией не могут быть правильно записаны на других видеомэгнитофонах.

## Воспроизведение с нужным качеством изображения (Режим изображения)

Эта функция воспроизводит оптимальное воспроизведение изображения с записанных лент различного типа и содержания.

Нажмите [PICTURE MODE] 29 и выберите соответствующий режим изображения, как указано ниже.

Пример:

| Режим    | Характеристика | Пример по назначению     |
|----------|----------------|--------------------------|
| STANDARD | Обычный        | Записанная телепрограмма |
| DYNAMIC  | Чёткий и живой | Сцены, виды спорта       |
| SOFT     | Мягкий         | Прокатная мягкая лента   |
| CARTOON  | Тонкий         | Мультфильмы              |

- При нажатии кнопки [PICTURE MODE] 29 появляется информация на экране. После чего, при последующих нажатиях кнопки показания сменяются в следующем порядке:

STANDARD (Начальная установка) → DYNAMIC → SOFT → CARTOON → STANDARD (Начальная установка)

## Удобные автоматические функции

### Автоматическое включение видеомagniтофона

При вводе видеокассеты, видеомagniтофон автоматически включается.

### Автоматический запуск воспроизведения

Если в видеомagniтофон вводится видеокассета со сломанным язычком защиты от перезаписи, воспроизведение начинается автоматически, без нажатия [Воспроизведение] 25.

### Воспроизведение при выключенном ВКМ

При выключенном ВКМ, введённая кассета может быть воспроизведена нажатием [Воспроизведение] 25.

### Автоматическая перематка назад

При достижении конца ленты, ВКМ автоматически перематывает ленту на начало.

- Данная функция не работает во время записи по таймеру, записи OTR и при быстрой перематке вперёд.

### Автоматическое выключение и выдача кассеты

Если видеомagniтофон выключен, вставленная кассета может быть извлечена нажатием [EJECT] 40. ВКМ выдаёт кассету и вновь автоматически выключается.

## Выдача видеокассеты с помощью дистанционного управления

Держать нажатой [Стоп] 9 не менее 3 секунд.

## Запись

### Подготовка

- Проверьте, что видеомagniтофон включён.
- Проверьте, что телевизор включен и выбран канал просмотра ВКМ.
- Установите переключатель [VCR/TV] 22 на [VCR].

### Операции

- 1 Введите видеокассету с неповреждённым язычком защиты от перезаписи.
  - Если кассета уже вставлена, нажмите [VCR-ON/OFF] 1 для включения ВКМ.
- 2 Выберите телестанцию, при помощи [Канал] 32.
  - ТВ-станцию можно также выбрать нажатием [Числовые кнопки] 2.
- 3 Нажмите [REC] 27 ([REC/OTR] 41) для запуска записи.
- 4 Нажмите [Стоп] 9 для остановки записи.

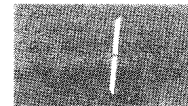

## Выбор требуемой скорости ленты

Нажмите [SPEED] 20 до записи.

- Режим SP обеспечивает стандартное время записи, изображение и звук оптимального качества.
- Режим LP обеспечивает двойное время записи со слегка ухудшённым качеством изображения и звука.
- Режим EP обеспечивает тройное время записи со слегка ухудшённым качеством изображения и звука.
- При воспроизведении ленты, записанной в режиме EP, моновзвук может быть нестабильным.

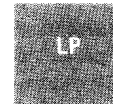

При запуске записи в режиме EP, индикатор [EP] мигает в течении около 8 секунд на дисплее ВКМ.

Режим EP означает Super Long Play (SLP) – супер длинное воспроизведение.

## Пауза при записи

Нажмите [Пауза/Замедленное воспроизведение] 28 во время записи.

Для возобновления записи, вновь нажмите эту кнопку.

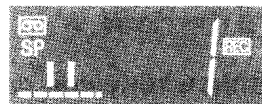

## Просмотр ТВ-программы, во время записи другой ТВ-программы

После нажатия [REC] 27 для запуска записи, выберите на вашем телевизоре позицию программы телевизионной программы для просмотра.

## Предотвращение случайного стирания записей

После выполнения записи, отломите язычок защиты от перезаписи на кассете.

Если введена в видеомagniтофон кассета с отломленным язычком защиты от перезаписи и нажата [REC] 27 ([REC/OTR] 41), индикатор 33 мигает на дисплее ВКМ, указывая на то, что запись выполнить невозможно.

В этом случае, закройте проём, образовавшийся в результате отламывания язычка, двумя слоями клейкой ленты.

## Отображение приблизительно оставшегося времени ленты

Оставшееся время ленты может быть отображено на дисплее ВКМ.

- 1 Выберите [ВЫБОР ЛЕНТЫ] из меню на экране и выберите соответствующую длину ленты видеокассеты. См.стр. 35.
- 2 Нажимайте подряд [DISPLAY] (16) до тех пор, пока на дисплее ВКМ не появится оставшееся время ленты.

Часы → Счётчик → Оставшееся время ленты → Часы

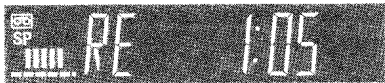

Для некоторых кассет, время оставшееся до конца ленты, может отображаться неправильно.

## Сброс счётчика ленты

Нажмите [RESET] (17) для сброса счётчика ленты (истёкшего времени) на [0:00.00].

- Счётчик ленты автоматически сбросится на [0:00.00] при вводе кассеты в видеомагнитофон.
- Счётчик ленты сбрасывается на [0:00.00], когда работает функция скоростной перемотки назад и когда лента перемотана на начало.

### Примечания:

- При воспроизведении кассеты, записанной в режиме LP или EP, могут появиться некоторые искажения изображения и звука. Однако это не является неполадкой.
- Режим паузы при записи автоматически отменится по истечении 5 минут и видеомагнитофон перейдёт в режим останова.
- Лента, записанная в режиме EP на данном видеомагнитофоне не может быть воспроизведена на другом ВКМ без функции режима EP.
- На другом видеомагнитофоне (даже с функцией режима EP), при воспроизведении ленты, записанной в режиме EP, изображение и звук могут быть искажены. Однако, это не является неполадкой.
- Если введена видеокассета с отломленным язычком защиты от перезаписи, индикатор (27) будет мигать, указывая на невозможность выполнения записи, даже если нажата [REC] (27) ([REC/OTR] (41)).

## Запись текущей даты и времени (Запись OSD ) на одном экране с изображением

Эта функция позволяет записать текущую дату и время вместе с записываемым изображением.

### Операции

- 1 Задайте [OSD REC] на [ВКЛ]. (См. стр. 35.)
- 2 Нажмите [REC] (27) ([REC/OTR] (41)).
- 3 Нажмите [Стоп] (9) для останова записи.



### Примечание:

- Эта функция работает также с функциями записи OTR и записи по таймеру.

## Выбор продолжительности записи и выполнение записи по таймеру (Запись OTR)

OTR означает One-Touch Recording (запись при одном касании) и называется так, потому что позволяет начать запись и выбрать продолжительность записи при помощи последовательного нажатия одной кнопки. Это очень удобно, например, когда вы желаете сразу же начать запись, но вам нужно выйти из дома или вы желаете идти спать. По истечении заданной продолжительности записи, запись остановится и ВКМ автоматически отключится.

### Выполнение записи OTR:

- 1 Выведите изображение ВКМ на телевизор.
- 2 Введите видеокассету с неповреждённым язычком защиты от перезаписи.
- 3 Нажмите [Канал] (32) для выбора позиции программы, по которой будет транслироваться записываемая программа.
- 4 Нажмите [REC/OTR] (41) для запуска записи.
- 5 Нажмите подряд [REC/OTR] (41) для выбора необходимой продолжительности записи.
  - При каждом нажатии этой кнопки, продолжительность записи, указанная на дисплее ВКМ сменяется в следующем порядке.
  - Например, при выборе [30], ВКМ запишет программу с данного момента в течении 30 минут.

Индикация счётчика (режим обычной записи) → 30 (мин.) → 60 (мин.) → 90 (мин.) → 120 (мин.) → 180 (мин.) → 240 (мин.) → Индикация счётчика (режим обычной записи)

### Останов записи OTR до её завершения:

Нажмите [Стоп] (9).

### Примечания:

- Функция OTR работает при обычной записи.
- Когда плёнка достигает конца при записи OTR, ВКМ отключается.

## Запись от внешнего источника

Эта функция может быть использована для выполнения смонтированной плёнки из других записей или видео источников.

В конце предыдущей сцены можно добавить новую сцену.

### Записывающий ВКМ

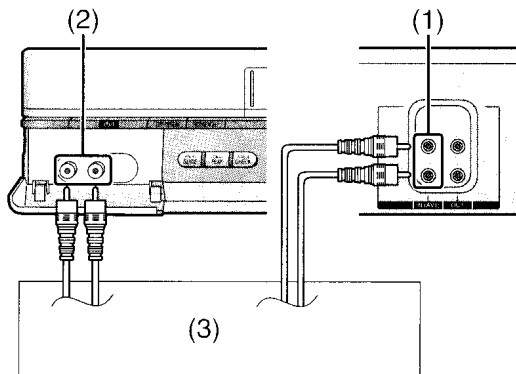

- (1) AV 1  
(ВИДЕОВХОД : 49 /  
АУДИОВХОДА : 54.)
- (2) AV 2  
(ВИДЕОВХОД : 47 /  
АУДИОВХОДА : 46.)
- (3) Другой видеоманитофон или  
видеокамера

### Подготовка

- Подсоединить видеокамеру или другой видеоманитофон к данному видеоманитону, как показано на рисунке.
- Выведите изображение ВКМ на телевизор.
- Вставьте кассету, на которую будет выполнено копирование, и проверьте, что язычок защиты от перезаписи не отломан.
- Выберите нужный источник аудио/видео нажатием [INPUT SELECT] : 33 : для задания A1 или A2.

- A1: Через гнезда AV1 (АУДИОВХОДА/ВИДЕОВХОД).  
A2: Через гнезда AV2 (АУДИОВХОДА/ВИДЕОВХОД) на передней панели.

### Операции

- 1 Нажмите [Воспроизведение] (25) для запуска воспроизведения.
- 2 В момент, где необходимо добавить к записи новую сцену, нажмите [Пауза/Замедленное воспроизведение] (28) для перехода на воспроизведение в режиме стоп-кадра.
- 3 Нажмите [REC] (27) для перехода в режим паузы при записи.
- 4 Начните воспроизведение на источнике видеосигналов и найдите место на ленте, откуда требуется выполнить запись (копию) на данный видеоманитофон.
- 5 При достижении этого места, вновь нажмите [Пауза/Замедленное воспроизведение] (28) для запуска записи нового изображения и звука от источника, где выполняется воспроизведение.
- 6 Для записи (копирования) дополнительных сцен, нажмите [Пауза/Замедленное воспроизведение] (28) для перевода данного видеоманитона в режим паузы при записи, а затем вновь выполните операции описанные выше 4 и 5.
- 7 В момент, когда требуется остановить запись, нажмите [Стоп] (9) для завершения записи.

### Примечания:

- Если вы оставите ВКМ в режиме паузы при записи в течении более 5 минут в пункте 3 или 6, ВКМ автоматически переключается в режим останова для предохранения видеоголовок.

## Стирание всего содержимого Хкассеты (Функция обновления ленты)

Вы можете стереть всё содержимое кассеты (изображение, звук и данные Jet Navigator) за один раз.

### Операции

- 1 Проверьте, что [JET NAVIGATOR] установлен на [ВКЛ], когда вы стираете всё содержимое кассеты, записанное при [JET NAVIGATOR] заданном на [ВКЛ]. Проверьте, что [JET NAVIGATOR] установлен на [ВЫК], когда вы стираете всё содержимое кассеты, записанное при [JET NAVIGATOR] заданном на [ВЫК] или записанное на другом ВКМ. (См. стр. 35.)
- 2 Вставьте кассету, с которой необходимо удалить всё содержимое.
- 3 Нажимайте [TAPE REFRESH] (38) не менее 5 секунд для перевода ВКМ в режим ожидания обновления ленты.
- 4 Нажимайте [TAPE REFRESH] (38) не менее 2 секунд для запуска функции обновления ленты.

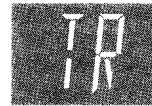

Лента перематывается на начало, а затем быстро перематывается вперёд с функцией обновления ленты. При достижении конца ленты, ВКМ автоматически перематывает ленту на начало.

### Примечание:

- Если вставлена кассета с отломленным язычком защиты от записи, эта функция не срабатывает.



## Запись по таймеру

### 4-х клавишное программирование

С помощью настройки таймера можно запрограммировать до 16 программ по таймеру, включая еженедельные и ежедневные программы, для записи на месяц вперёд.

Для руководства 4-х клавишное программирование, обращайтесь к процедуре программирования таймера (Руководство по программированию) в режиме OSD на стр. 41.

#### Подготовка

- Проверьте, что видеомаягнитофон включён.
- Проверьте, что телевизор включен и выбран канал просмотра ВКМ.
- Введите видеокассету с неповреждённым язычком защиты от перезаписи.
- Проверьте, что часы заданы на верное время. Если они не заданы, см. стр. 33.
- Установите переключатель переключатель [VCR/TV] 22 на [VCR].

**Пример (В случае, когда [JET NAVIGATOR] задан на [ВКЛ]):**

|                            |            |
|----------------------------|------------|
| Позиция программы (канал); | 2          |
| Дата;                      | 29 октября |
| Время запуска;             | 20:02      |
| Время окончания;           | 21:30      |
| Скорость ленты;            | LP         |
| Категория;                 | MUSIC 🎵    |
| (Текущая дата; 16 октября) |            |

#### Операции

- 1 Нажмите [PROG/CHECK] (14) для отображения меню для программ с таймером на экране ТВ.
- 2 Нажмите [DATE] (12) для установки даты, когда будет транслироваться ТВ-программа.

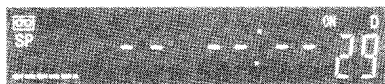
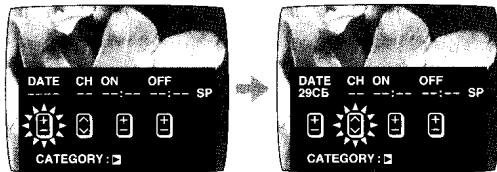

- Следующий элемент будет мигать в течении около 2 секунд.

- 3 Нажмите [CH] (11) для выбора позиции программы требуемой ТВ-станции.
  - При каждом выборе позиции программы, фон изменяется.
- 4 Нажмите [ON] (10) для задания времени запуска.
  - Если эту кнопку держать нажатой, показания времени изменяются с интервалом в 30 минут.
- 5 Нажмите [OFF] (21) для задания времени окончания.

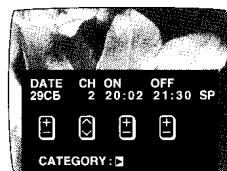

- 6 Нажмите [SPEED] (20) для задания нужной скорости ленты.

- Режим SP обеспечивает стандартное время записи, изображение и звук оптимального качества.
  - Режим LP обеспечивает двойное время записи со слегка ухудшённым качеством изображения и звука.
  - Режим EP обеспечивает тройное время записи со слегка ухудшённым качеством изображения и звука.
- Относительно индикации [A], обращайтесь к стр. 41.  
При воспроизведении ленты, записанной в режиме EP, монофонический звук может быть не стабильным.

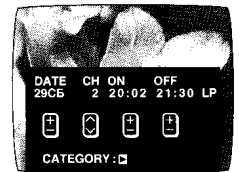
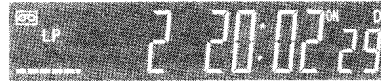

- 7 Нажмите [Курсор] (37) (▶) для выбора Категории. Затем, выберите необходимую категорию, нажимая [Курсор] (37) (▲▼◀▶).

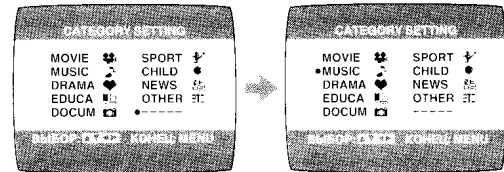

- Или же, вы можете задать категорию в перечне Navigator. (См. подробности на стр. 43.)
- Эта функция активируется, когда [JET NAVIGATOR] задано на [ВКЛ]. (См. стр. 35.) Когда [JET NAVIGATOR] задан на [Вык], перейдите к шагу 9.

- 8 Нажмите [MENU] (7) для отображения предыдущего дисплея.

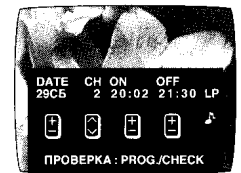

- 9 Нажмите [TIMER (REC)] (19) для переключения видеомаягнитофона в режим ожидания записи по таймеру.

- Когда [JET NAVIGATOR] задан на [ВКЛ] (см. стр. 35), появляется сообщение [PROGRAMME IS COMPLETE. REMAINING PROGRAMME 49].
  - Когда [JET NAVIGATOR] задан на [Вык] (см. стр. 35), появляется сообщение [ПРОГРАММА ЗАВЕРШЕНА.]
  - ВКМ будет задан на режим ожидания записи по таймеру по истечении приблизительно 1 минуты, если [TIMER (REC)] (19) не будет нажата.
- Эти сообщения не появятся, если запись по таймеру начнётся сразу же после нажатия [TIMER (REC)] (19).

## Приостановка режима ожидания записи по таймеру

Если вы желаете использовать ВКМ для воспроизведения, обычной записи или для какой-либо другой операции перед выполнением запрограммированной записи по таймеру, вы можете временно приостановить режим ожидания записи по таймеру, нажав [TIMER (REC)] (19), так, чтобы на дисплее ВКМ исчезла индикация (19).

Однако, после того, как вы закончили использовать видеомагнитофон, не забудьте вновь активировать режим ожидания записи по таймеру, вновь нажав [TIMER (REC)] (19), иначе запрограммированная запись по таймеру не будет выполнена.

## Процедура программирования таймера на OSD (Руководство по Программированию)

Нажмите [GUIDE] (13) или [PROG GUIDE] (45), и процедура программирования таймера отобразится на дисплее. Следуйте инструкциям.

- Нажмите снова [GUIDE] (13) или [PROG GUIDE] (45) для выхода из информации на дисплее.

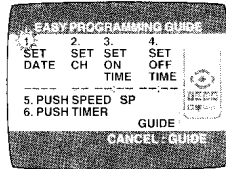

## Еженедельная запись по таймеру

В шаге 2 из 4-х клавишное программирование, выберите нужный день, нажимая на [DATE] (12).

Например, BC (Воскресенье)

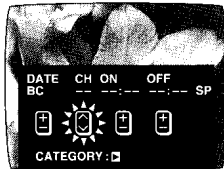

(BC=Воскресенье, ПН=Понедельник, ВТ=Вторник, СР=Среда, ЧТ=Четверг, ПТ=Пятница, СБ=Суббота)

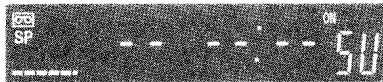

(SU= Воскресенье, МО= Понедельник, ТУ= Вторник, WE= Среда, ТН= Четверг, FR= Пятница, SA= Суббота)

## Ежедневная запись по таймеру

В шаге 2 из 4-х клавишное программирование, выберите необходимые дни нажатием [DATE] (12).

| Ежедневная запись           | Информация на экране | Дисплей видеомагнитофона |
|-----------------------------|----------------------|--------------------------|
| Ⓐ С понедельника по пятницу | ПН-ПТ                | M-F                      |
| Ⓑ С понедельника по субботу | ПН-СБ                | M-S                      |
| Ⓒ С воскресенья по субботу  | BC-СБ                | S-S                      |

Например, Ⓒ

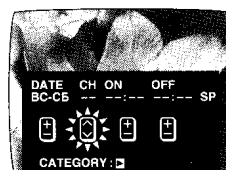

## Запись по таймеру с внешнего источника сигналов

Если запись по таймеру выполняется оборудованием, подсоединённым к выходным разъёмам Аудио/Видео, выберите индикатор А1 или А2 в шаге 3, 4-х клавишное программирование для позиции программы.

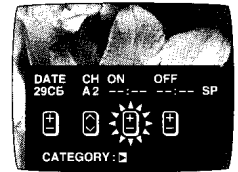
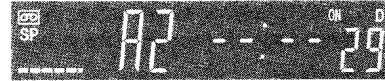

## Задание других программ в последовательности

Повторите шаги 1-9 из 4-х клавишное программирование.

## Программирование записи по таймеру для телепрограммы до её окончания (Функция автоматического изменения скорости ленты)

Если ВКМ определяет, что оставшееся время ленты недостаточно для записи программы до её конца во время записи по таймеру в режиме SP, эта функция автоматически изменяет скорость ленты с тем, чтобы обеспечить запись всей программы целиком.

Скорость ленты меняется следующим образом:

Система PAL: SP → LP

Система NTSC: SP → EP

- Эта функция не может изменить скорость записи на режим EP в системе PAL.

В зависимости от оставшейся длины ленты, запись может быть выполнена в режиме LP (EP) с самого начала. Если же и в этом случае оставшегося времени ленты недостаточно, программа не может быть записана до конца.

Длина ленты должна быть задана правильно. (См. стр. 35.)

Некоторые ленты могут работать неправильно.

Если скорость записи изменяется из режима SP на LP во время записи по таймеру, на этом месте появляется некое кратковременное искажение.

## Подключение функции автоматической смены скорости ленты:

Нажмите [SPEED] (20) для выбора [A].

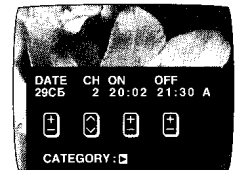

- При каждом нажатии [SPEED] (20), индикации изменяются в следующем порядке:

Система PAL: SP → LP → EP → A → SP

Система NTSC: SP → EP → A → SP

## Проверка программы таймера

- ВКМ должен быть включен или находиться в режиме ожидания/записи по таймеру.
- Проверьте, что телевизор включен и выбран канал просмотра ВКМ.

### 1 Нажмите дважды [PROG/CHECK] (14).

- Или же вы можете нажать один раз [TIMER CHECK] (44) на ВКМ.
- При каждом нажатии [PROG/CHECK] (14) или [TIMER CHECK] (44), программа сдвигается вниз.

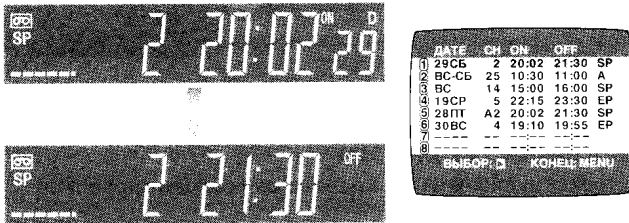

- ### 2 Нажмите [Курсор] (37) (▶) для отображения Категории. (Когда [JET NAVIGATOR] задано на [ВКЛ].) Нажмите снова [Курсор] (37) (▶) для возврата к предыдущему дисплею.

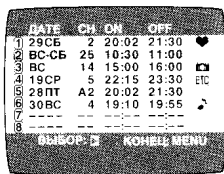

- ### 3 Нажмите [MENU] (7) для выхода из экранного меню.

## Стирание программы таймера

- ВКМ должен быть включен или находиться в режиме ожидания/записи по таймеру.
- Проверьте, что телевизор включен и выбран канал просмотра ВКМ.

- ### 1 Нажмите дважды [PROG/CHECK] (14).

- ### 2 Нажимайте подряд [PROG/CHECK] (14) до тех пор, пока не высветится необходимая программа таймера.

- ### 3 Нажмите [CANCEL] (15).

- ### 4 Нажмите [MENU] (7) для выхода из экранного меню.

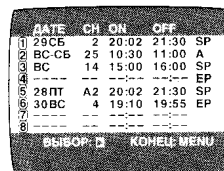
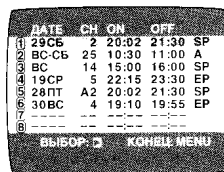

### Примечание:

- Если запись по таймеру не закончена (из-за недостатка ленты или отмены записи пользователем), то данные запрограммированной записи по таймеру удаляются из памяти через два дня к 4 часам. Однако, если функция записи по таймеру подключена к этому времени, то данные запрограммированной записи по таймеру не будут удалены.
- После удаления данных запрограммированной записи по таймеру, скорость ленты отображает текущую скорость ленты во время режима останова.

## Функции поиска

### Jet Navigator

Данный ВКМ может отображать на экране ТВ перечень программ, записанных на вставленную видеокассету. Вы можете затем выбрать нужную программу, ВКМ быстро найдёт её начало и включит воспроизведение.

Условия для правильной работы функции Jet Navigator:

- Длина ленты вставленной видеокассеты должна быть правильно установлена. (См. стр. 35.)
- ВКМ не должен находиться в режиме ожидания записи по таймеру.
- На ленте должна иметься запись программы не короче 15 минут.

#### Подготовка

- Выведите изображение ВКМ на телевизор.
- Проверьте, что [JET NAVIGATOR] задано на [ВКЛ] (см. стр. 35) и выполните запись.

#### Операции

##### 1 Нажмите [NAVI] (4) для показа перечня Jet Navigator.

- В перечне Jet Navigator приведены данные макс. 14 записанных программ. (Данные по 7 программ на каждой странице)
- Когда на одной кассете записано более 15 программ, то данные по первой программе стираются.
- При нажатии [NAVI] (4) во время воспроизведения, воспроизведение остановится и появится перечень Jet Navigator.

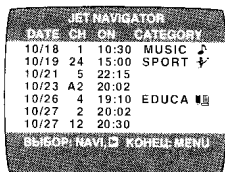

##### 2 Нажмите несколько раз [NAVI] (4) для выбора программы, которую вы желаете найти и воспроизвести. По истечении более 3 секунд, ВКМ начинает поиск начала выбранной программы и воспроизведение запускается автоматически.

- При каждом нажатии [NAVI] (4), программа сдвигается вверх.
- Если, после начала воспроизведения, вы желаете найти начало той же или другой программы, нажмите [NAVI] (4). Воспроизведение остановится и появится перечень Jet Navigator.

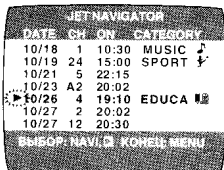
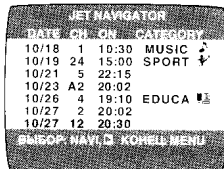

#### Стирание перечня Jet Navigator:

Нажмите [MENU] (7) .

## Задание категории

Задание категории позволит вам определить какого типа программы записаны по индикаторам в виде шрифта и пиктограмм.

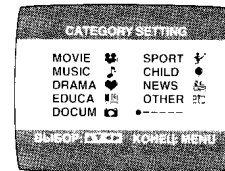

1 Нажмите [Курсор] (37) (▶) во время показа перечня Jet Navigator. Затем, выберите необходимую категорию, нажимая [Курсор] (37) (▲▼◀▶).

2 Нажмите [MENU] (7).

| Категория                | Обозначение | Пиктограмма |
|--------------------------|-------------|-------------|
| КИНОФИЛЬМ                | MOVIE       |             |
| МУЗЫКА                   | MUSIC       |             |
| МЕЛОДРАМА                | DRAMA       |             |
| УЧЕБНЫЕ ПРОГРАММЫ        | EDUCA       |             |
| ДОКУМЕНТАЛЬНЫЕ ПРОГРАММЫ | DOCUM       |             |
| СПОРТ                    | SPORT       |             |
| ДЕТСКИЕ ПРОГРАММЫ        | CHILD       |             |
| НОВОСТИ                  | NEWS        |             |
| ДРУГИЕ                   | OTHER       |             |

#### Стирание данных Jet Navigator отдельной ленты видеокассеты:

Держать нажатой [CANCEL] (15) не менее 5 секунд, во время отображения перечня Jet Navigator.

[—] появится в перечне.

См. стр. 35 по способу удаления всех данных Jet Navigator, заложенных в память ВКМ.

#### Примечания:

- Перечень Jet Navigator записывается в память каждой кассеты.
- Сигналы проверяются приблизительно 10 секунд до и после текущей позиции ленты. (Во время этой проверки на экране ТВ отображается сообщение [CHECKING JET NAVIGATOR DATA].)
- Проверка не может быть выполнена правильно, если проверяются сигналы на тех участках ленты, где нет никаких сигналов, например на участках ленты без записи. В этом случае, нажмите [NAVI] (4) на том участке ленты, где была записана программа с помощью данного видеоманитофона. Это позволит более верно выполнить проверку сигналов. Если сигнал по-прежнему не найден, на экране ТВ отображается сообщение [CAN NOT FIND JET NAVIGATOR DATA.] и вы не сможете найти начало программы.
- Можно зарегистрировать до 20 кассет и до 50 программ.
- Если в памяти уже имеются данные по 50 записанным программам и вы пытаетесь заложить в память данные записи по таймеру для другой программы, появляется сообщение [REMAINING PROGRAMME 0. DELETE JET NAVIGATOR DATA.]. При попытке сделать новую запись, это же сообщение появляется при вставлении кассеты и проверке данных Jet Navigator. По завершении каждой записи по таймеру или ручной записи, стираются данные программы, начиная с самых давних данных.
- При попытке записать новую программу, в случае, когда в памяти уже имеются программы, эквивалентные 20 кассетам, появляется сообщение [REMAINING CASSETTE 0. FOR JET NAVIGATOR.]. Программы, записываемые без удаления данных согласно инструкциям не регистрируются в перечень.

### Перезапись на том же месте на ленте:

- Ранее записанная программа удаляется из перечня.
- Содержание программы, начинающееся рядом с началом и конец вновь записанной программы (примерно 10 минут до начала и после окончания вновь записанной программы) также стирается.  
(Хотя содержание старой программы стирается похожим образом в случае обычной записи, вновь записанная программа не регистрируется в перечне.)

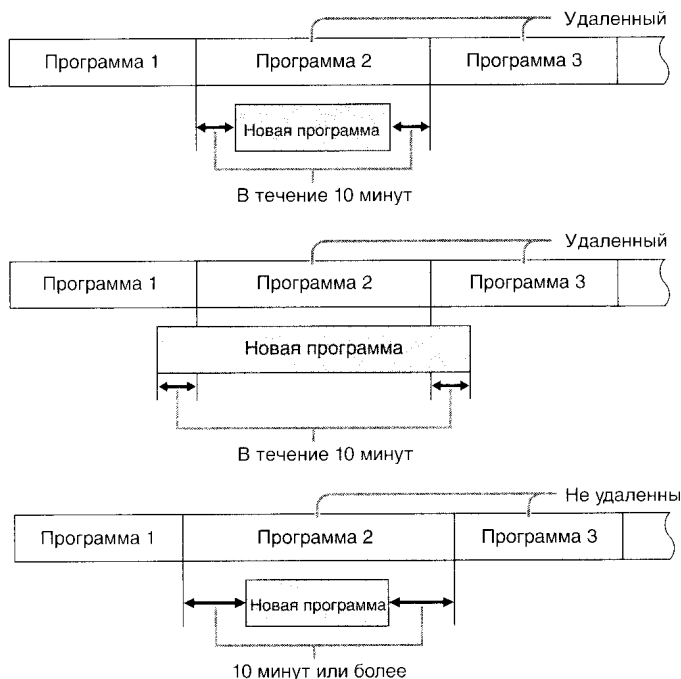

### Демонстрация функции Jet Navigator

Держите нажатой [NAVI] (4) не менее 5 секунд, не вставляя кассету.

### Проверка записанных данных программирования (Функция схемы времени)

Когда воспроизведение начинается, после поиска функцией Jet Navigator или функцией поиска индекса, записанные данные программирования (называемые схемой времени) отображаются на экране ТВ приблизительно на 5 секунд.

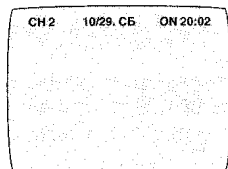

#### Подготовка

- Выведите изображение ВКМ на телевизор.

#### Примечание:

- Схема времени не появляется, если начало данных Jet Navigator не записано 10 мин. до и после текущей позиции ленты, даже если записаны сигналы индекса.

### Поиск начала каждой записи (Система поиска индекса VHS)

Данный видеоманитофон автоматически записывает специальные сигналы индекса на ленту каждый раз, когда начинается запись. Функция поиска индекса использует эти сигналы индекса, чтобы дать вам возможность легко и быстро найти начало необходимой программы.

#### Сигналы индекса автоматически записываются в следующих случаях:

- Когда запись начинается нажатием [REC] (27) или [REC/OTR] (41).
- Когда начинается запись по таймеру.
- При нажатии [REC] (27) на дистанционном пульте управления во время записи.

#### Условия для правильной работы функции поиска индекса:

- ВКМ должен находиться в режиме останова или в режиме воспроизведения.
- Каждая программа, записанная на видеоленту должна иметь продолжительность не менее 5 минут.

#### Подготовка

- Выведите изображение ВКМ на телевизор.
- Введите записанную видеокассету.

#### Операции

- 1 Нажмите [INDEX] (30) (которая соответствует направлению от текущей позиции ленты, в котором расположена на ленте необходимая программа) для запуска поиска индекса. Например, если вам нужно найти 2-ую записанную программу по направлению вперед, нажмите дважды [INDEX] (30) (▶▶).

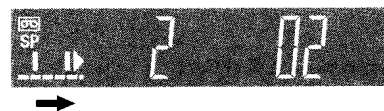

- ВКМ выполняет быструю перемотку ленты вперед или назад и ведёт поиск определённого индексного сигнала (начало нужной записанной программы). При нахождении индексного сигнала, воспроизведение начинается автоматически.

#### Отмена поиска индексов или остановов воспроизведения:

Нажмите [Стоп] (9).

#### Примечания:

- Поиск в обоих направлениях возможен до 20-го индексного сигнала.
- Если вы нажали слишком много раз одну из [INDEX] (30), просто нажмите другую [INDEX] (30) (указывающую противоположное направление) для исправления. Таким образом, вы можете уменьшить на 1 показанную цифру.
- Цифра на дисплее видеоманитофона уменьшается на 1 каждый раз, когда обнаружен индексный сигнал.

## Поиск программы, записанной по таймеру для просмотра (Упрощенное воспроизведение программы)

Эта функция позволит вам найти программу, записанную по таймеру в одно действие и легко воспроизвести её.

### Подготовка

Задайте запись по таймеру для программы, которую вы желаете посмотреть.

### Операции

#### 1 Нажмите [PROG PLAY] (5).

- Как только программа, записанная по таймеру будет найдена, воспроизведение начинается автоматически.



### Отмена упрощённого воспроизведения программы:

Нажмите [Стоп] (9).

### Примечания:

- ВКМ заносит в память позицию, на которой запись по таймеру настроена на режим ожидания при нажатии [TIMER (REC)] (19) в месте запуска Упрощенного воспроизведения программы.
- Если вы вынете кассету по окончании записи по таймеру, функция упрощенного воспроизведения программы не работает.

## Перед обращением в сервисный центр

### Сообщение на экране

Сообщения об ошибках указываются в квадратных скобках [ ].

[ПОЖАЛУЙСТА, ВСТАВЬТЕ КАСSETУ.]

- [REC/OTR] (41) ([REC] (27)) или [TIMER (REC)] (19) были нажаты при невставленной видеокассете.  
→Вставьте видеокассету.

[ПОЖАЛУЙСТА, ОСТАНОВИТЕ ЛЕНТУ.]

- Было выбрано [ПРЕДУСТАНОВКА ТЮНЕРА] при воспроизведении.  
→Остановите ленту.

[ПОЖАЛУЙСТА, УСТАНОВИТЕ ЧАСЫ.]

- [TIMER (REC)] (19), [GUIDE] (13), [PROG GUIDE] (45), [PROG/CHECK] (14) или [TIMER CHECK] (44) были нажаты при ненастроенных часах.  
→Настройте часы.

[ПОЖАЛУЙСТА, ИСПОЛЬЗУЙТЕ КАСSETУ БЕЗ ЗАЩИТЫ.]

- [REC/OTR] (41) ([REC] (27)) или [TIMER (REC)] (19) были нажаты при введённой кассете с повреждённым язычком защиты от перезаписи.  
→Используйте видеокассету с неповреждённым язычком защиты от перезаписи.

[ТАЙМЕР НЕ УСТАНОВЛЕНА ДЛЯ ЗАПИСИ.]

- [TIMER (REC)] (19) была нажата в отсутствие программ для записи по таймеру.  
→Задайте запись по таймеру.

[ВКМ В РЕЖИМЕ ОЖИДАНИЯ ПО ТАЙМЕРУ.]

- [VCR-ON/OFF] (T) была нажата во время режима ожидания записи по таймеру.  
→Нажмите [TIMER (REC)] (19) для вывода ВКМ из режима ожидания записи по таймеру.

[CAN NOT FIND PROG PLAY DATA.]

- [PROG PLAY] (5) была нажата при отсутствии запрограммированных данных записи по таймеру.  
→Задайте запись по таймеру.

### Сбои в работе ВКМ

Описание признака указано в квадратных скобках [ ].

[Дисплей видеоманитофона не подсвечивается.]

- Сетевой провод не был подсоединён.  
→Подсоединить сетевой провод к сети.

[Дисплей видеоманитофона подсвечивается, но ВКМ не работает.]

- Видеоманитфон находится в режиме таймера.  
→Нажмите [TIMER (REC)] (19) для работы вручную с видеоманитофоном.
- Включены предохранительные устройства.  
→Отсоедините сетевой провод и подождите 1 минуту. Подсоедините вновь питание сети и проверьте функции.
- Возможно образовался конденсат.  
→Не используйте видеоманитфон в течении 1 часа.

[На телевизионном экране появляется незнакомый язык.]

- Настройка языка была задана на незнакомый язык.  
→Выберите необходимый язык. См. стр. 33.

## Сбои при воспроизведении

Описание признака указано в квадратных скобках [ ].

[Помехи в изображении или отсутствие цвета. По экрану бегут горизонтальные полосы или линии.]

- Сбои в трекинге.  
→Отрегулируйте трекинг. См. правую колонну.
- Телевизор не был настроен на ВКМ.  
→Настройте ТВ на видеомагнитофон. См. стр. 30.
- Видеоголовки загрязнены или изношены.  
→Обратитесь к вашему дилеру за подробной информацией.
- Возникают помехи воспроизведения при использовании видеокассеты типа E300, которая была записана в режиме LP или EP.  
→Рекомендуется использовать видеокассеты отличные от типа E300.
- Воспроизводимое изображение искажено при записи на ленту в режиме EP используя систему MESECAM.  
→Однако, это не свидетельствует о неисправности.  
→Рекомендуется система PAL для записи в режиме EP.

## Неполадки при записи

Описание признака указано в квадратных скобках [ ].

[При каждой попытке записи мигает индикатор .]

- Язычок защиты от перезаписи на видеокассете был отломлен.  
→Используйте плёнку с неповреждённым язычком защиты от перезаписи, или закройте отверстие от язычка клейкой лентой, если первоначальная запись больше не нужна.

[Изображение записывается с помехами или с пустым экраном.]

- Антенна или кабель антенны повреждены.  
→Проверьте подсоединение антенны к видеомагнитофону. См. стр. 29.  
→Проверьте обычное телевизионное изображение. Если его нет, проверьте антенну.
- ВКМ неправильно настроен.  
→Перенастройте видеомагнитофон. См. стр. 31-32.
- Было выбрано A1 или A2.  
→Выберите необходимую программу ТВ.

[Выполнение записи по таймеру невозможно.]

- Часы или календарь заданы неправильно.  
→Проверьте часы и календарь. Настройте их на текущее время. (Обратите внимание, что используется 24-х часовая система.) См. стр. 33.
- Неправильно задано время начала и конца записи.  
→Задайте правильное время начала и конца записи.
- ВКМ не был задан на запись по таймеру.  
→Нажмите [TIMER (REC)]  после программирования записи по таймеру.

[Невозможно выполнить запись с внешнего AV.]

- Не было выбрано A1 или A2.  
→Выберите A1 или A2, нажимая [INPUT SELECT] .
- Внешние подключения AV выполнены неправильно.  
→Проверьте, что подключения для внешних аудио и видео источников выполнены правильно. См. стр. 39.

## Пульт дистанционного управления работает неправильно

Описание признака указано в квадратных скобках [ ].

[Пульт дистанционного управления работает неправильно.]

- Луч датчика дистанционного управления не достигает видеомагнитофона.  
→Проверьте, что пульт дистанционного управления направлен на ВКМ и что нет препятствий на пути луча датчика.
- Расстояние слишком большое.  
→Пользуйтесь дистанционным управлением в пределах 7 метров от видеомагнитофона.
- Закончился заряд батарей.  
→Замените батареи. См. меры предосторожности при замене на стр. 26.
- Батареи вставлены неправильно, с изменённой полярностью .
- Вставьте батареи правильно, как указано на стр. 26.

## Контроль чистого показа изображения

Функция чистого показа изображения позволяет вам всегда добиться оптимального качества изображения, так что вы имеете самое лучшее изображение автоматически.

## Регулировка воспроизводимого изображения

При обычных условиях, ВКМ автоматически настраивает воспроизводимое изображение на оптимальное качество. Хотя, в некоторых случаях его необходимо настроить вручную.

### Если изображение имеет полосы помех и представляется расплывчатым (Настройка трекинга):

Если шумовые полосы появляются во время обычного воспроизведения, замедленного воспроизведения или при воспроизведении в режиме стоп-кадра, выполните следующие операции.

Во время обычного или замедленного воспроизведения, нажимайте [TRACKING/V-LOCK]  + или - пока эти полосы не исчезнут.

- Если шумовые полосы появляются при воспроизведении в режиме стоп-кадра, переключите ВКМ на замедленный режим воспроизведения, а затем настройте трекинг, как указано выше.

Экран телевизора



Воспроизводимое изображение содержит шумовые полосы

### Возврат к автотрекингу:

Нажмите одновременно [TRACKING/V-LOCK]  + и -.

### Если стоп-кадр прокручивается вверх или вниз (Настройка вертикальной фиксации V-Lock):

Если стоп-кадр прокручивается вверх или вниз, выполните следующие действия.

Во время воспроизведения в режиме стоп-кадра, держите нажатой [TRACKING/V-LOCK]  + или - до тех пор, пока изображение не перестанет прокручиваться.

### Меры предосторожности:

- Для некоторых моделей ТВ и видеолент, невозможно выполнить настройку трекинга.
- При воспроизведении видеокассеты, которая была записана на другом ВКМ, качество изображения может быть хуже и может потребоваться настройка трекинга. Кроме того, на некоторых телевизорах при выполнении специальных функций воспроизведения, изображение может прокручиваться вверх или вниз.  
Хотя, это не является неполадками в работе.

## Загрязнение видеоголовок

Если видеоголовки загрязнились, изображения не записываются или нечётко воспроизводятся. (См. следующие условия.)



Если это случилось, вставьте и выньте кассету 5-10 раз подряд для удаления загрязнения с видеоголовок.

Если после выполнения вышесказанного проблема не решилась, обратитесь в службу сервиса.

# Технические характеристики

## NV-MV40EE/GCU

|                                       |                                                                                                                         |
|---------------------------------------|-------------------------------------------------------------------------------------------------------------------------|
| Источник энергии:                     | 110-240 V AC 50/60 Гц                                                                                                   |
| Потребление энергии:                  | 11 W                                                                                                                    |
| Система видеозаписи:                  | 2 вращающиеся головки, система сканирования по спирали                                                                  |
| Видеоголовки:                         | 4 головки                                                                                                               |
| Скорость ленты:                       | PAL SP; 23,39 mm/s LP; 11.7 mm/s<br>NTSC SP; 33.3 mm/s EP; 11.1 mm/s                                                    |
| Формат видеоленты:                    | видеолента VHS                                                                                                          |
| Время записи/воспроизведения:         | PAL SP; 240 мин с NV-E240<br>PAL LP; 480 мин с NV-E240                                                                  |
| Время быстрой перемотки вперёд/назад: | Приблизит. 60 s с NV-E180 (Ускоренной перемотки вперёд/назад)<br>Приблизит. 43 s с NV-E180 (Скоростная перемотка назад) |

## ХАРАКТЕРИСТИКИ ВИДЕО

|                    |                                                                                                      |
|--------------------|------------------------------------------------------------------------------------------------------|
| Система ТВ:        | CCIR; 625 линий, 50 полей, PAL сигнал цвета<br>EIA; 525 линий, 60 полей, NTSC сигнал цвета           |
| Система модуляции: | Яркость; ЧМ азимутальная запись<br>Сигнал цвет; запись преобразованной поднесущей со смещением фазы  |
| Уровень входа:     | Вход видео VIDEO IN (PHONO); 1.0 Vp-p, 75 Ом, нагруженный                                            |
| Уровень выхода:    | Выход видео VIDEO OUT (PHONO); 1.0 Vp-p, 75 Ом, нагруженный<br>РЧ модуляция; Канал УВЧ E21-E69 75 Ом |

## ХАРАКТЕРИСТИКИ АУДИО

|                 |                                                        |
|-----------------|--------------------------------------------------------|
| Уровень входа:  | Вход аудио AUDIO IN (PHONO); -6 dBV, более 47 кОм      |
| Уровень выхода: | Выход аудио AUDIO OUT (PHONO); -6 dBV, менее чем 1 кОм |
| Аудио трекинг:  | 1 дорожка (Обычный режим – только моно)                |

|                                      |                                                                                                                                              |
|--------------------------------------|----------------------------------------------------------------------------------------------------------------------------------------------|
| Горизонтальная чёткость изображения: | Цвет; более чем 240 линий (SP)                                                                                                               |
| Отношение сигнал/шум:                | Видеосигнал; более 43 дБ (SP)<br>Аudiosигнал; более 43 дБ (SP)                                                                               |
| Реакция аудиочастоты:                | 80 Гц-8 кГц/SP                                                                                                                               |
| Рабочая температура:                 | 5°C-40°C                                                                                                                                     |
| Рабочая относительная влажность:     | 35%-80%                                                                                                                                      |
| Масса:                               | 3 kg                                                                                                                                         |
| Размеры:                             | 430 (шир) × 89 (выс) × 227 (глуб) mm                                                                                                         |
| Стандартные принадлежности:          | 1 шт. Сетевой кабель переменного тока<br>1 шт. РЧ коаксиальный кабель<br>1 шт. Устройство дистанционного управления<br>2 шт. Батареи типа R6 |

Указанные масса и размеры являются приблизительными значениями. Технические характеристики могут быть изменены без предупреждения.

Установленный производителем в порядке п. 2 ст. 5 Федерального закона РФ "О защите прав потребителей" срок службы данного изделия равен 7 годам с даты производства при условии, что изделие используется в строгом соответствии с настоящей инструкцией по эксплуатации и применимыми техническими стандартами.



**BZ02****ИНФОРМАЦИЯ  
О СЕРТИФИКАЦИИ ПРОДУКЦИИ****ВИДЕОМАГНИТОФОНЫ****МОДЕЛИ NV-MV40EE-S Panasonic**

сертифицированы ОС ГОСТ-АЗИЯ,

(Регистрационный номер в Госреестре – РОСС SG.0001.11BZ02)

|                                                                                |                                                            |
|--------------------------------------------------------------------------------|------------------------------------------------------------|
| Сертификат соответствия:                                                       | № РОСС МУ.ВZ02.В03637                                      |
| Сертификат соответствия выдан:                                                 | 21 ноября, 2002                                            |
| Сертификат соответствия действителен до:                                       | 21 ноября, 2005                                            |
| Модели NV-MV40EE-S Panasonic соответствуют требованиям нормативных документов: | ГОСТ Р МЭК 60065-2002,<br>ГОСТ 22505-97<br>ГОСТ Р 51515-99 |
| Срок службы                                                                    | 7 (семь) лет                                               |

**Информация для покупателя**

|                                                                                                                                                                                                                                                                                                              |                                                               |
|--------------------------------------------------------------------------------------------------------------------------------------------------------------------------------------------------------------------------------------------------------------------------------------------------------------|---------------------------------------------------------------|
| Название страны продукции:                                                                                                                                                                                                                                                                                   | Видеомагнитофон                                               |
| Название страны производителя:                                                                                                                                                                                                                                                                               | Малайзия                                                      |
| Название производителя:                                                                                                                                                                                                                                                                                      | Мацushита Электрик Индастриал Ко., Лтд.                       |
| Юридический адрес:                                                                                                                                                                                                                                                                                           | 1006 Кадома, Осака, Япония                                    |
| Дата производства: Вы можете уточнить год и месяц по серийному номеру на табличке.<br>Пример маркировки – Серийный номер №: В3ХХХХХХХ (Х-любая цифра или буква)<br>Месяц: Первая цифра серийного номера (А-Январь, В- Февраль, ...L-Декабрь)<br>Год: Вторая цифра серийного номера (3 – 2003, 4 – 2004, ...) |                                                               |
| Дополнительная информация:                                                                                                                                                                                                                                                                                   | Пожалуйста внимательно прочитайте инструкцию по эксплуатации. |

**BZ02****ИНФОРМАЦИЯ  
О СЕРТИФИКАЦИИ ПРОДУКЦИИ****ВИДЕОМАГНИТОФОН****МОДЕЛИ NV-MV40GCU-S Panasonic**

сертифицированы ОС ГОСТ-АЗИЯ,

(Регистрационный номер в Госреестре – РОСС SG.0001.11BZ02)

|                                                                                 |                                                            |
|---------------------------------------------------------------------------------|------------------------------------------------------------|
| Сертификат соответствия:                                                        | № РОСС МУ.ВZ02.В03637                                      |
| Сертификат соответствия выдан:                                                  | 21 ноября, 2002                                            |
| Сертификат соответствия действителен до:                                        | 21 ноября, 2005                                            |
| Модели NV-MV40GCU-S Panasonic соответствуют требованиям нормативных документов: | ГОСТ Р МЭК 60065-2002,<br>ГОСТ 22505-97<br>ГОСТ Р 51515-99 |
| Срок службы                                                                     | 7 (семь) лет                                               |