

Panasonic

Видеомагнитофон

NV-HV60 Серия (Hi-Fi)
NV-HV50 Серия (Hi-Fi)
NV-MV15 Серия (Mono)



NV-SV120 Серия (S-VHS, Hi-Fi)

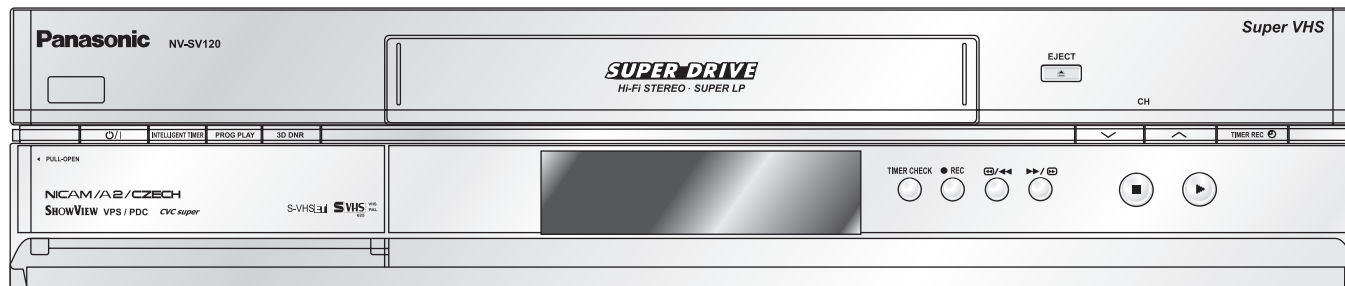

Инструкция по эксплуатации

Содержание	Стр.
Размещение	2
Безопасность	3
Функции дистанционного управления	4 - 5
Передняя панель	6
Подсоединения	7
Параметры настройки	8
Автоматическая настройка	9
Запись	10
Запрограммированная запись	
Автоматическое переключение SP/LP	11
Функция VPS/PDC	11
Программирование записи	12-13
ShowView	14
INTELLIGENT TIMER	15
Общие функции	16-17
Управление меню	18
Параметры ручной настройки	
Заново ввести ТВ-станции	19
Изменить название и очередность	20
Заново создать таблицу ТВ-станций	21
Сброс, состояние на момент доставки	21
Меню Установки	22-23
Декодер	24
Внешнее управление записью	25
Усилитель, звуковая система NICAM	26
Воспроизведение формата NTSC	26
Батарейки, защита кассет от стирания	27
Перед тем, как обращаться в сервисную службу	28-29
Технические данные	30-31
Перечень ключевых терминов	32

Уважаемый покупатель,

мы благодарим Вас за то, что Вы приняли решение в пользу этого устройства. В интересах оптимальной производительности и безопасности просьба внимательно прочитать это руководство по эксплуатации.

Размещение

Напряжение: использовать только источники напряжения согласно спецификации (220-240 В переменного напряжения, 50/60 Гц). Может возникнуть перегрузка устройства и пожар. Не использовать источник постоянного тока. Проверить источник тока, если устройство устанавливается, например, на корабле или в другом месте, где используется постоянный ток.

Защита токоподводящего кабеля: следить за тем, чтобы токоподводящий кабель был подключен правильно. Использовать только кабель без повреждений. Неправильное подсоединение и повреждение кабеля могут вызвать пожар или удар током.

Техническое обслуживание: никогда не пытайтесь отремонтировать устройство своими силами. Если пропадет звук, не будут светиться индикаторы, из устройства будет выходить дым или возникнет другая проблема, не описанная в настоящей инструкции по эксплуатации, то отключите электроснабжение и обратитесь в Ваш специализированный магазин или в авторизованную сервисную мастерскую.

Прилагаемые принадлежности (пульт Ду в зависимости от модели)

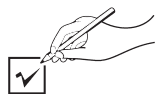

Пульт ДУ
N2QАНВ000031/N2QAKВ000043

Сетевой шнур
RJA0043-1C

Коаксиальный
ВЧ-кабель

Батарейки
AA, UM3 или R6

Инструкция
по эксплуатации

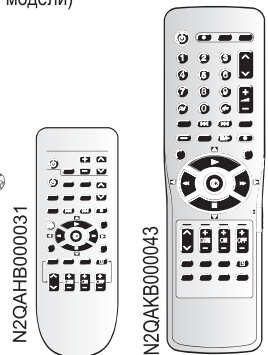

Безопасность



BZ02

ИНФОРМАЦИЯ О СЕРТИФИКАЦИИ ПРОДУКЦИИ

ВИДЕОМАГНИТОФОНЫ

МОДЕЛИ NV-SV120EP-S, NV-HV60EP-S, NV-HV60EP-K,
NV-HV50EP-S, NV-MV15EP-S ПАНАСОНИК
сертифицированы ОС ГОСТ-АЗИЯ,

(Регистрационный номер в Г осреестре-РОСС SG.0001.11BZ02)

Сертификат соответствия:	№ РОСС SK.BZ02.B03713
Сертификат соответствия выдан:	10 января 2003 года
Сертификат соответствия действителен до:	10 января 2006 года
Модели NV-SV120EP-S, NV-HV60EP-S, NV-HV60EP-K, NV-HV50EP-S, NV-MV15EP-S ПАНАСОНИК соответствуют требованиям нормативных документов:	ГОСТ Р МЭК 60065-2002, ГОСТ 22505-97, ГОСТ Р 51515-99
Срок службы	7 (семь) лет

Информация для покупателя

Название продукции:	Видеомагнитофон
Название страны производителя:	Словакия
Название производителя:	Мацушита Электрик Индастриал Ко., Лтд.
Юридический адрес:	1006 Кадома, Осака, Япония
Дата производства: Вы можете уточнить год и месяц по серийному номеру на табличке. Пример маркировки—Серийный номер №: G3XXXXXXX (X—любая цифра или буква) Месяц: Первая цифра серийного номера (А—Январь, В—Февраль, ...L—Декабрь) Г год: Вторая цифра серийного номера (3 — 2003, 4 — 2004, ...)	
Дополнительная информация:	Пожалуйста внимательно прочитайте инструкцию по эксплуатации.

ПРЕДУПРЕЖДЕНИЕ:

Для уменьшения риска возникновения пожара, поражения электрическим током или повреждения изделия не подвергайте данный аппарат воздействию дождя, влаги, брызг или капель, и не ставьте на аппарат предметы, наполненные жидкостями, такие, как вазы.

ПРЕДОСТЕРЕЖЕНИЕ!

- НЕ СЛЕДУЕТ УСТАНОВЛИВАТЬ ИЛИ РАЗМЕЩАТЬ ДАННЫЙ АППАРАТ В КНИЖНОМ ШКАФУ, ВСТРОЕННОМ ШКАФУ ИЛИ ДРУГОМ ОГРАНИЧЕННОМ ПРОСТРАНСТВЕ ДЛЯ ТОГО, ЧТОБЫ СОХРАНИТЬ УСЛОВИЯ ХОРОШЕЙ ВЕНТИЛЯЦИИ. УДОСТОВЕРЬТЕСЬ, ЧТО ШТОРЫ И ДРУГИЕ ПОДОБНЫЕ ПРЕДМЕТЫ НЕ ПРЕПЯТСТВУЮТ НОРМАЛЬНОЙ ВЕНТИЛЯЦИИ ДЛЯ ПРЕДОТВРАЩЕНИЯ РИСКА ПОРАЖЕНИЯ ЭЛЕКТРИЧЕСКИМ ТОКОМ ИЛИ ВОЗНИКНОВЕНИЯ ПОЖАРА ИЗ-ЗА ПЕРЕГРЕВА.
- НЕ ЗАКРЫВАЙТЕ ВЕНТИЛЯЦИОННЫЕ ОТВЕРСТИЯ АППАРАТА ГАЗЕТАМИ, СКАТЕРТЯМИ, ШТОРАМИ И ПОДОБНЫМИ ПРЕДМЕТАМИ.
- НЕ РАЗМЕЩАЙТЕ НА АППАРАТ ИСТОЧНИКИ ОТКРЫТОГО ПЛАМЕНИ, ТАКИЕ, КАК ГОРЯЩИЕ СВЕЧИ.
- ВЫБРАСЫВАЙТЕ БАТАРЕИ В МУСОР, УЧИТЫВАЯ ОХРАНУ ОКРУЖАЮЩЕЙ СРЕДЫ.

ЭТОТ АППАРАТ ПРЕДНАЗНАЧЕН ДЛЯ ИСПОЛЬЗОВАНИЯ В КЛИМАТЕ СРЕДНЕЙ ПОЛОСЫ



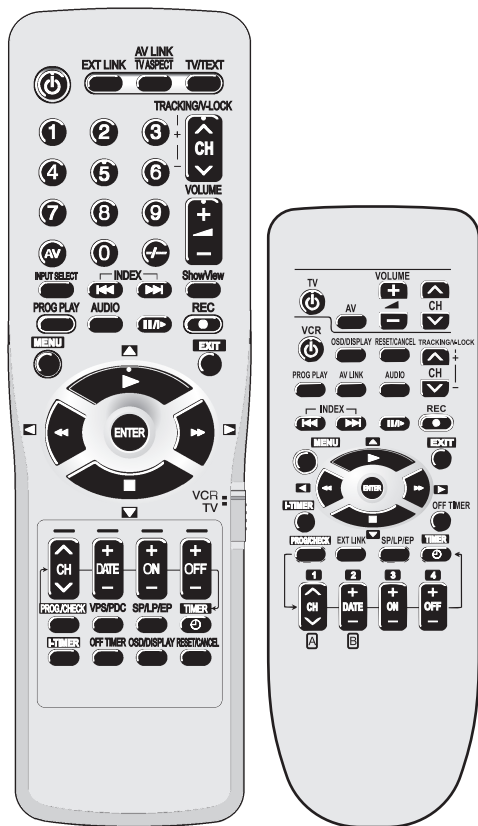

Это изделие может принимать радио помехи, обусловленные переносными телефонами. Если такие помехи являются очевидными, увеличьте, пожалуйста, расстояние между изделием и переносным телефоном.

Функции дистанционного управления



















Некоторыми телевизорами марки Panasonic можно управлять также с пульта ДУ видеомэгнифона. Клавиши телевизора обозначены в таблице символом 'TV', а клавиши видеомэгнифона - символом 'VCR'.





Меню Управление

	Клавиши с указанием направления в диалоге меню.	VCR
	Вызов меню.	VCR
	Выход из меню.	VCR
	Выбор или сохранение параметра настройки.	VCR

Функции воспроизведения

	Воспроизведение	VCR
	Быстрая перемотка / поиск изображения вперед и назад <ul style="list-style-type: none"> Быстрая перемотка вперед или назад из режима останова. Запустить поиск изображения во время воспроизведения. Если нажать клавишу (JET SEARCH) дважды, то скорость поиска увеличивается. Завершить поиск изображения нажатием клавиши воспроизведения ►. Поиск изображения, пока нажата клавиша. 	VCR стр.17
	Стоп завершает запись, воспроизведение или перемотку. Внуть кассету: нажать клавишу более 3 секунд.	VCR
	Воспроизведение стоп-кадра: во время воспроизведения. Для завершения повторно нажать клавишу или клавишу воспроизведения ►. Замедленное воспроизведение: во время воспроизведения нажать более 2 секунд. Завершить нажатием клавиши воспроизведения ►.	VCR стр.17

	Переключатель Ожидание/ВКЛ  : Нажмите выключатель для переключения аппарата из режима в режим ожидания и наоборот. В режиме ожидания аппарат потребляет небольшое количество электроэнергии.	VCR TV
EXT LINK 	При внешнем управлении записью магнитофон переключается на состояние готовности к записи.	VCR стр. 25
AV LINK TV ASPECT 	Для переключения с приема ТВ-передач на канал воспроизведения видеозаписей. Переключение размера экрана.	VCR TV
TV/TEXT 	Для переключения между приемом ТВ-передач и приемом видеотекста.	TV
	Для выбора места программы и ввода номера ShowView. Пример: 18=   	VCR TV
AV 	Выбор входа AV (антенного усилителя) в телевизоре.	TV
TRACKING/IV-LOCK 	Клавиша выбора программы Подстройка при искажении изображения помехами в режиме VCR.	VCR TV
VOLUME 	Настройка громкости.	TV
INPUT SELECT 	Переключение входа AV между A1, A2 и A3.	VCR
	Поиск начала записи.	VCR стр.16
ShowView 	Меню ShowView	VCR стр.14
PROG PLAY 	Вызов запрограммированных записей.	VCR стр.13

AUDIO 	Режим воспроизведения звука	VCR стр.16
REC 	Запись	VCR стр.10
	TV : выбор входа AV и навигация по меню. VCR : для осуществления ввода в меню.	VCR TV
PROG/CHECK 	Появляется меню Программирование записи.	VCR стр.12
VPS/PDC 	Управление началом и завершением записи при помощи специального сигнала.	VCR стр.11
SP/LP/EP 	Настройка скорости ленты.	VCR стр.10
TIMER 	Переключить видеомагнитофон на состояние готовности к записи.	VCR стр.12
I-TIMER 	Программирование передач, которые передаются на том же месте программы и в то же самое время.	VCR стр.15
OFF TIMER 	По истечении заданного времени переключает устройство в состояние дежурной готовности во время записи, воспроизведения или режима останова.	VCR стр.17
OSD/DISPLAY 	Повторным нажатием клавиши на индикацию выводятся время, счетчик ленты или оставшееся время ленты.	VCR стр.10
RESET/CANCEL 	RESET : сбросить счетчик до 0:00.00. CANCEL : удалить введенное значение.	VCR
	Переключатель на управление ТВ.	VCR TV

Передняя панель

NV-HV60, NV-HV50, NV-MV15

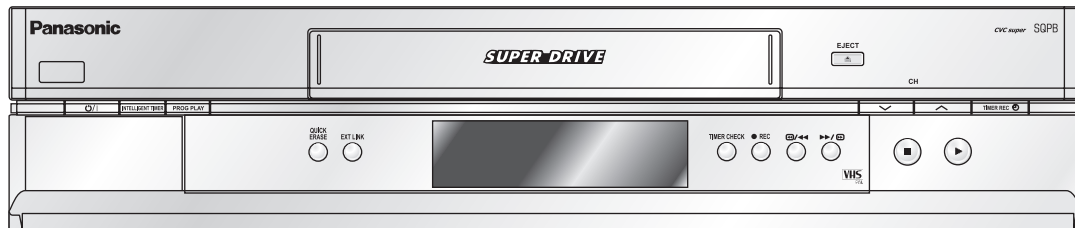

NV-SV120

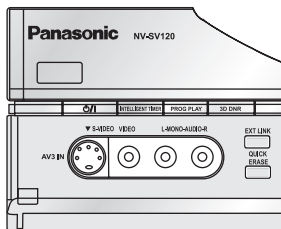
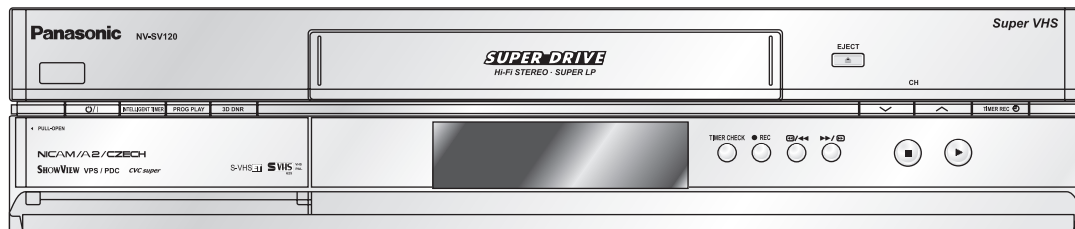

CVC Super

Функция CVC обеспечивает оптимальное качество изображения. Изображение автоматически настраивается как можно более четко и контрастно.

3D DNR

Качество изображения повышается за счет уменьшения шумов.

	Переключатель Ожидание/ВКЛ O/I		Переключить магнитофон на состояние готовности к записи.
	Программирование передач.	TIMER CHECK 	Индикатор запрограммированной записи.
	Вызов запрограммированных записей.	REC 	Клавиша записи
	3-мерное цифровое подавление шумов (только для S-VHS)		Быстрая перемотка / поиск изображения
	Вынуть кассету.		Клавиша останова
	Выбор канала.		Клавиша воспроизведения
	EXT LINK	QUICK ERASE 	Стереть кассету.
	При внешнем управлении записью переключить магнитофон на состояние готовности к записи.		

Подсоединения

**AC IN~
SECTEUR~** = электропитание

AV2 (DECODER/DECODEUR/EXT)

AV1 (TV)

**S-VIDEO
OUT/SORTIE** = выход S-VIDEO

VIDEO = выход VIDEO

L/G = выход AUDIO, левый канал
R/D = выход AUDIO, правый канал

**IN/
ENT** = вход антенны
**OUT/
SORTIE** = выход антенны

NV-SV120

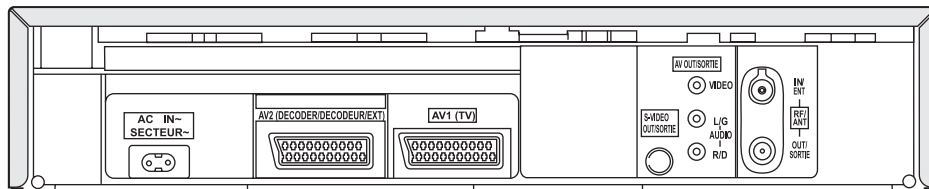

NV-HV60

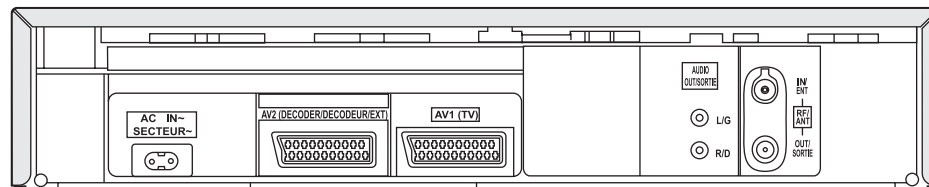

NV-MV15, NV-HV50

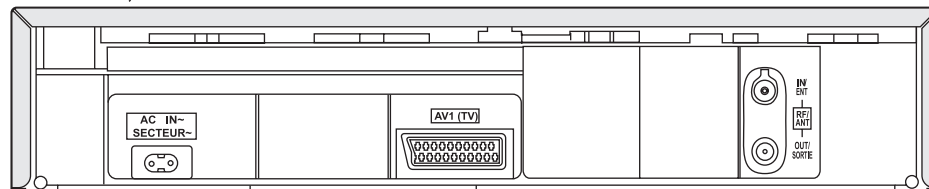

Параметры настройки

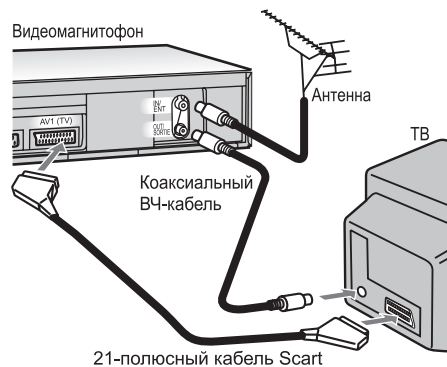

Установить показанные на рисунке соединения и подключить приложенный сетевой шнур к сети переменного тока. Для приема ТВ-передач необходимо подсоединить коаксиальный ВЧ-кабель и в том случае, если видеомагнитофон подключается посредством 21-полюсного кабеля Scart.

Если Вы хотите подключить телевизор только посредством коаксиального кабеля, Вам необходимо настроить выходной канал видео на входной канал телевизора.

- Включить видеомагнитофон.
- Нажать клавишу **MENU** в течение ок. 7 секунд. На индикацию выводится предварительно настроенный канал.
- Настраивать телевизор до тех пор, пока не появится тестовое изображение.
- При искажениях изображения выбрать в телевизоре и видеомагнитофоне другой канал.
- Для переключения канала (например, на канал 38) нажать клавишу **CH**.
- Настраивать телевизор до тех пор, пока не появится тестовое изображение.
- Подтвердить нажатием клавиши **ENTER**.



Автоматическая настройка

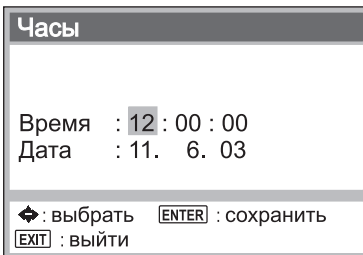
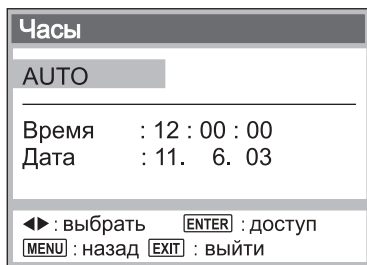

SV120 HV60 HV50 MV15

Автоматически запускает поиск всех ТВ-станций, которые возможно принимать. (продолжительность ок. 5 минут).

- Включить видеоманитфон. Появляется меню Country.
- Выбрать страну. ◀▶▲▼
- ENTER

Если после включения не появляется меню Country, Вы можете снова запустить автоматическую настройку (Стр. 21). После этого Вы можете автоматически или вручную настроить дату и время. Если Вы выбрали страну Россию, то после поиска ТВ-станций появляется 2-й экран для настройки даты и времени.

SV120 HV60 HV50 MV15

Ручная настройка: Время и Дата

- AUTO - MANUAL ◀▶
 - ENTER
 - Настроить: Время и Дата ◀▶▲▼, ▶
 - ENTER
 - Клавишей **MENU** возврат к экрану Меню.
- * Неправильная настройка даты и времени отрицательно влияет на запрограммированную запись ТВ-передач (учитывать летнее и зимнее время).

SV120 HV60 HV50 MV15

После автоматического поиска ТВ-станций необходимо вручную настроить дату и время.

- Настроить: Время и Дата ◀▶▲▼, ▶
- ENTER

Запись



SV120 HV60 HV50 MV15

Настроить телевизор на канал воспроизведения видеозаписей и вставить в видеомэгафон кассету с неповрежденным язычком для защиты от стирания.

- Выбрать канал для записи. Если запись осуществляется через 21-полюсный кабель Scart, то выбрать канал AV.
 - Нажать клавишу **REC**, чтобы начать запись.
 - Остановить запись клавишей останова ■ .
 - Прервать запись: **|||/▶**
Для бережного обращения с видеоголовками эта функция отключается по истечении ок. 5 минут.
 - Продолжить запись: **|||/▶**
- * Записывать в режиме S-VHS или S-VHS ET REC возможно только тогда, когда Вы используете ТВ-систему PAL (только SV120, стр. 23).



SV120 HV60 HV50 MV15

Индикация оставшегося времени ленты

На дисплее видеомэгафона появляется: Время - Счетчик - Оставшееся время ленты. Начало кассеты представляется символом -----.

- Нажимать клавишу **OSD/DISPLAY** до тех пор, пока на дисплее не появится 'RE'.



SV120 HV60 HV50 MV15

- Выбрать скорость ленты клавишей **SP/LP/EP** до начала записи.
SP : стандартная продолжительность записи - оптимальное качество изображения
LP : двойная продолжительность записи - простое качество изображения
EP : тройная продолжительность записи - пониженное качество изображения

* При воспроизведении записи в режиме LP или одер EP в некоторых кассетах (напр., типа E-300) возникают искажения изображения. Они не являются функциональными нарушениями.

Запрограммированная запись

SV120 HV60 HV50 MV15

Автоматическое переключение SP/LP

A: если при запуске запрограммированной записи оставшегося времени ленты не хватает для записи передачи до конца, то функция SP/LP переключается на скорость ленты LP. За счет того обеспечивается запись всей передачи. Если оставшегося времени ленты не хватает и в режиме LP, то передачу невозможно записать до конца.

* Автоматическое переключение на режим EP невозможно.

SV120 HV60 HV50 MV15

VPS/PDC



Функция VPS/PDC

Настройка для управления началом и завершением записи при помощи специального сигнала. Если ТВ-передача длится больше предусмотренного времени, завершается преждевременно или, соотв., начинается ранее или позже запланированного времени, эта функция синхронизирует пуск и прекращение записи с фактическим началом или концом передачи.

ВКЛ: ТВ-станция передает сигналы VPS/PDC. Запрограммированное время должно совпадать со временем, указанным в журналах с ТВ-программами. Если указано особое время VPS, то необходимо использовать эти данные.

- - -: ТВ-станция не передает сигналы VPS/PDC. Выбирайте время начала и завершения записи так, чтобы можно было записать весь фильм, даже если произойдет смещение времени передач.

Программирование записи

SV120 HV60 HV50 MV15

PROG/CHECK

Программирование записи позволяет Вам вводить время для записи передач до 1 месяца вперед. При помощи меню на экране Вы можете запрограммировать не более 16 записей.

Этапись по таймеру 1 / 3					
Поз	Дата	Старт	Стоп	VPS/PDC	
1	ARD 31/12	10:30	11:30	SP	ВКЛ
1	ARD 31/12	11:30	12:30	SP	ВКЛ
2	ZDF 31/12	12:30	13:30	SP	ВКЛ
4	RTL 31/12	13:30	14:30	SP	ВКЛ
6	VOX 31/12	14:30	15:30	SP	ВКЛ
---	---	---	---	SP	---

← : выбрать ENTER : доступ
CANCEL : удалить EXIT : выйти

- **PROG/CHECK**

- **ENTER**

Клавишами с указанием направления или клавишами возможно осуществлять ввод следующих параметров.



- Выбор ТВ-станции: клавиши ▲▼, ► или клавиша **CH**
- Настройка даты, недели или дня недели: ▲▼, ► или клавиша **DATE**
- Ввод времени пуска: клавиши ▲▼, ► или клавиша **ON**
- Ввод времени завершения: клавиши ▲▼, ► или клавиша **OFF**

Если Вы удерживаете клавиши в нажатом состоянии, то время изменяется по интервалам в 30 минут.

- Выбор скорости ленты: **A** (автоматически), **SP, LP, EP** ▲▼, ►
- Настройку **VPS/PDC** можно изменить посредством ▲▼ или клавишей VPS/PDC. (не для HV50, MV15)
- Сохранение запрограммированных параметров в памяти: клавиша **ENTER**.

- Повторить эти операции для программирования других записей.
- Переключить видеомагнитофон в состояние готовности к записи.
- Обеспечить, чтобы индикатор видеомагнитофона показывал символ ⌚.



* Не забудьте проверить оставшееся время ленты. Продолжительность записи не должна превышать время, оставшееся на видеокассете.

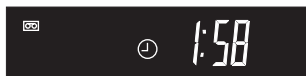

Программирование записи

SV120 HV60 HV50 MV15



Отмена готовности к записи

- Нажимать клавишу **TIMER** до тех пор, пока не исчезнет индикация видеомагнитофона ☹.
- Теперь Вы можете осуществлять воспроизведение с кассеты или запись на нее.
- После этого Вы должны еще раз нажать клавишу **TIMER**, чтобы восстановить запрограммированную готовность к записи.



Индикация запрограммированных записей (только на устройстве)

Неоднократным нажатием клавиши на индикацию видеомагнитофона выводятся запрограммированные записи.



Проверка запрограммированной записи

- Нажать **PROG/CHECK**, появляется меню Запись по таймеру.
- Еще раз нажать **PROG/CHECK** или **EXIT**, чтобы выйти из меню.

Стереть или изменить запрограммированную запись

- **PROG/CHECK**, появляется меню Запись по таймеру .
- Клавишами ▲▼ выбрать параметр, который следует изменить.
- **ENTER**
- Изменить введенные параметры: клавиши ◀▶▲▼
- **ENTER**
- **RESET/CANCEL**, чтобы стереть запись.



Вызвать запрограммированные записи

Устройство прокручивает ленту до начала запрограммированной записи и начинает воспроизводить запись.

- * Запрограммированные записи можно вызывать и непосредственно на устройстве.

ShowView

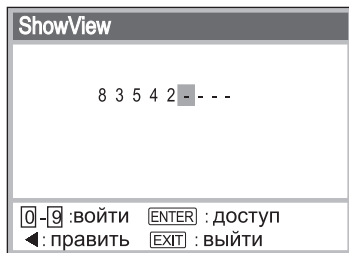

ShowView



SV120 HV60 HV50 MV15

- Нажать клавишу **ShowView**.
- Ввести номер ShowView (вносить поправки в вводимые цифры клавишей ◀).
- Нажать клавишу **ENTER**.

Появляется экран Запись по таймеру.

- Нажать клавишу **TIMER**, чтобы переключиться на состояние готовности к записи.
- Следить за тем, чтобы появилась индикация видеоманитона ⌚.

TIMER



Если ТВ-станция не распознается автоматически, то ее необходимо ввести клавишами ▲▼ или клавишей **CH**. Эта информация сохраняется в памяти видеоманитона, и в будущем ее больше не требуется вводить.

Изменение запрограммированных параметров

- **ENTER**
- Выбрать ТВ-станцию клавишами ▲▼, ► или клавишей **CH**.
- Настроить дату, неделю или день недели клавишами ▲▼, ► или клавишей **DATE**.
- Ввести время пуска: клавишами ▲▼, ► или клавишей **ON**.
- Ввести время завершения записи: клавишами ▲▼, ► или клавишей **OFF**.
- Выбрать скорость ленты: **A** (автоматически), **SP**, **LP**, **EP** ▲▼, ►.
- Нажать клавишу **ENTER**.
- Нажать клавишу **TIMER**, чтобы переключиться на состояние готовности к записи.

TIMER



* ShowView является зарегистрированным торговым знаком фирмы Gemstar Development Corporation. Система ShowView была изготовлена по лицензии фирмы Gemstar Development Corporation.

INTELLIGENT TIMER

SV120 HV60 HV50 MV15

I-TIMER



Для упрощения программирования записи передач, которые передаются на том же месте ТВ-станции, в то же время, но в различные дни. Все данные можно адаптировать после их включения в меню Запись по таймеру. Параметры последних 5 запрограммированных записей включаются в меню INTELLIGENT TIMER. Чтобы можно было пользоваться функцией INTELLIGENT TIMER, необходимо ввести по крайней мере одну запрограммированную запись.

INTELLIGENT TIMER		25/10/03			
Поз	Дата	Старт	Стоп	VPS PDC	
1	ARD	25/10	10:30	11:30	SP ВКЛ
1	ARD	25/10	18:30	19:30	SP Выкл
2	ZDF	25/10	12:30	13:30	A ВКЛ

◆ I-TIMER :выбрать T-TIMER :сохранить
ENTER : редакт ◀ : разблoк ▶ : защита
CANCEL : удалить EXIT : выйти

Запись по таймеру		1 / 3			
Поз	Дата	Старт	Стоп	VPS PDC	
1	ARD	26/10	10:30	11:30	SP ВКЛ
1	ARD	26/10	18:30	19:30	SP Выкл
--	-- / --	--:--	--:--	--	--
--	-- / --	--:--	--:--	--	--
--	-- / --	--:--	--:--	--	--
--	-- / --	--:--	--:--	--	--

◆ : выбрать I-TIMER : сохранить
CANCEL : удалить EXIT : выйти

- Нажать клавишу **I-TIMER**.
- Выбрать запись клавишами ▲▼ или **I-TIMER**.
- Нажать клавишу **TIMER**, чтобы переключиться на состояние готовности к записи. Самые старые данные стираются автоматически.
- Для стирания нажать клавишу **RESET/CANCEL**.
- Для защиты данных нажать клавишу ► появляется символ .
- Для отмены защиты нажать клавишу ◀.

Изменение запрограммированных данных

- Нажать клавишу **I-TIMER**.
- Выбрать запись клавишами ▲▼ или **I-TIMER**.
- Нажать клавишу **ENTER**, появляется экран Запись по таймеру.
- Внести требуемые изменения в данные клавишами ◀▶▲▼.
- Нажать клавишу **ENTER** для сохранения изменений в памяти.
- Нажать клавишу **TIMER**, чтобы переключиться на состояние готовности к записи.

Общие функции



SV120 HV60 HV50 MV15

Бесконечное воспроизведение

Видеомагнитофон повторяет воспроизведение записи на кассете до ее конца.

- Нажать клавишу в режиме останова или воспроизведения более 5 секунд ►. На дисплее видеомагнитофона появляется 'R'.
- Нажать клавишу останова ■ для завершения воспроизведения.

SV120 HV60 HV50 MV15

Настройка AUDIO

Выбрать режим воспроизведения звука повторным нажатием клавиши **AUDIO**.

Воспроизведение стерео	:	индикация:	L R
Левый канал	:	индикация:	L -
Правый канал	:	индикация:	- R
Воспроизведение моно	:	индикация:	- -

SV120 HV60 HV50 MV15



Поиск начала записи

Для быстрого поиска начала записи во время воспроизведения или в режиме останова.

- ►► Перемотка ленты вперед / ◄◄ Перемотка ленты назад
После каждого нажатия клавиши (не более 20 раз) видеомагнитофон перематывает ленту к началу соответствующей записи. Воспроизведение начинается автоматически.
- Нажать клавишу останова ■, чтобы завершить поиск.



Общие функции

SV120 HV60 HV50 MV15

Поиск изображения вперед/назад, быстрый поиск изображения, воспроизведение стоп-кадра, замедленное воспроизведение

Для бережного обращения с видеоголовками функции Поиск изображения вперед/назад, быстрый поиск изображения (JET SEARCH), воспроизведение стоп-кадра и замедленное воспроизведение автоматически отключаются через 5-10 минут. Искажения изображения и шум лентопротяжного механизма не являются функциональными нарушениями.

SV120 HV60 HV50 MV15

Стереть кассету

Записанную кассету можно полностью стереть в устройстве клавишей **QUICK ERASE**. Для кассеты E-180 процесс стирания продолжается ок. 30 минут. За счет этого предупреждаются сбои, возникающие при перезаписи в начале и конце записи.

SV120 HV60 HV50 MV15

Запись и воспроизведение с ограничением по времени

По истечении заданного времени переключает устройство в состояние дежурной готовности во время записи, воспроизведения или режима останова.

Каждое дополнительное нажатие клавиши увеличивает продолжительность отключения с 30 до 60, 120, 180 или 240 минут.

На дисплее видеоманитофона появляется предварительно настроенное время.

SV120 HV60 HV50 MV15

3D DNR, 3-мерное цифровое подавление шумов

Для включения этой функции нажать клавишу **3D DNR** на устройстве. Включенное состояние выводится на экран телевизора.



OFF TIMER



Управление меню

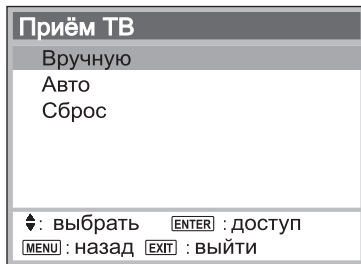
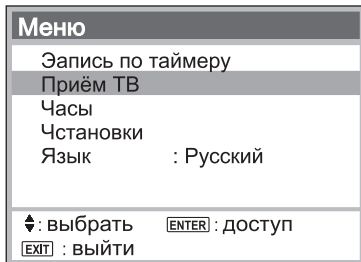

Клавишами с указанием направления на пульте ДУ ◀▶▲▼ Вы можете передвигаться в меню и изменять выбранные параметры.

- Нажать клавишу **MENU**, появляется экран Меню.
- Выбрать требуемый параметр клавишами ▲▼.
- Нажать клавишу **ENTER**.

Появляется выбранное меню.

- Выбрать параметр, который Вы хотите изменить, клавишами ▲▼.
- Нажать клавишу **ENTER**.
- Внести изменения. Следовать при этом указаниям в меню.
- Нажать клавишу **MENU** для возврата в предыдущее меню.
- Нажать клавишу **EXIT** для выхода из меню.

Параметры ручной настройки

Приём ТВ					
Поз	Назв.	Кнл	Поз	Назв.	Кнл
1	ARD	7	6	VOX	8
2	ZDF	4	7	----	---
3	N3	2	8	----	---
4	RTL	12	9	----	---
5	SAT1	13	10	----	---

[A]: удалить **[B]**: сдвинуть
[↔]: выбрать **[ENTER]**: доступ
[MENU]: назад **[EXIT]**: выйти

Поз	: 7
Назв.	: ----
Канал	: ----
Точный прием	: AUTO
Декодер	: ВЫКЛ
СистемаВидео	: AUTO
Моно	: ВЫКЛ
Аудпо режим	: DK

Возможные варианты для точной настройки каналов

(Не все функции имеются в каждой модели)

Заново ввести ТВ-станции

- Приём ТВ ▼
- Нажать клавишу **ENTER**.
- Вручную
- Нажать клавишу **ENTER**.
- Выбрать свободное место для ТВ-станции клавишами ◀▶▲▼.
- Нажать клавишу **ENTER**.
- Ввести канал клавишами ◀▶ или клавишами с цифрами. Запускается настройка каналов. Подождать немного, пока не настроится требуемая ТВ-станция. Если будут возникать искажения изображения, их можно уменьшить клавишами 'Точный прием', и искажения звука - клавишей 'Моно'.
- Нажать клавишу **MENU** для возврата к экрану Приём ТВ.

Поз		Настройка позиции станции.
Назв.		Настройка названия станции.
Канал		Настройка канала.
Точный прием	AUTO / MAN.	Точная настройка при искажении изображения помехами.
Декодер	ВКЛ / ВЫКЛ	Если подсоединен декодер.
СистемаВидео	AUTO / PAL / MESECAM	Настройка ТВ-системы.
Моно	ВКЛ / ВЫКЛ	Переключение со стерео на моно.
Аудпо режим	BG / I / DK	Настройка аудиосистемы.

Параметры ручной настройки

Приём ТВ					
Поз	Назв.	Кнл	Поз	Назв.	Кнл
1	ARD	7	6	VOX	8
2	ZDF	4	7	PRO7	95
3	N3	2	8	RTL2	85
4	RTL	12	9	KABE	97
5	SAT1	13	10	S-RT	98

[A]: удалить [B]: сдвинуть
◀: выбрать [ENTER]: доступ
[MENU]: назад [EXIT]: выйти

Поз	:	1
Назв.	:	ARD
Канал	:	7
Точный прием	:	AUTO
Декодер	:	ВЫКЛ
СистемаВидео	:	AUTO
Моно	:	ВЫКЛ
Аудпо режим	:	DK

◀: выбрать
[MENU]: назад [EXIT]: выйти

Strojnie					
Поз	Назв.	Кнл	Поз	Назв.	Кнл
▶ 1	ARD	7	6	VOX	8
2	ZDF	4	7	PRO7	95
3	N3	2	8	RTL2	85
4	RTL	12	9	KABE	97
5	SAT1	13	10	S-RT	98

[A]: удалить [B]: сдвинуть
◀: сдвинуть [ENTER]: сохранить
[MENU]: назад [EXIT]: выйти

Изменить название ТВ-станции

- Приём ТВ ▼
- Нажать клавишу **ENTER**.
- Вручную
- Нажать клавишу **ENTER**.
- Выбрать название ТВ-станции клавишами ◀▶▲▼.
- Нажать клавишу **ENTER**.

- Выбрать название ТВ-станции клавишами ◀▶.
- Курсор переходит на первую букву **A**RD.
- Изменить букву клавишами ▲▼.
- Следующая буква клавишей ▶, **A**RD.
- Нажать клавишу **MENU**.
- Новое название сохраняется в таблице ТВ-станций.

Изменить последовательность ТВ-станций или удалить ТВ-станцию

- Приём ТВ ▼
- Нажать клавишу **ENTER**.
- Вручную
- Нажать клавишу **ENTER**.
- Нажать клавишу [B]/зеленая, выбранное поле помечается стрелкой по левому краю.
- Теперь Вы можете переместить ТВ-станцию на требуемое место клавишами ◀▶▲▼.
- Нажать клавишу **ENTER**.

- Нажать клавишу [A]/красная, чтобы удалить ТВ-станцию.

Параметры ручной настройки

Приём ТВ	
Вручную	
Авто	
Сброс	
ОК?	
[ENTER] : да [EXIT] : нет	

Приём ТВ-Auto	
Страна	: Россия
Приём ТВ	: Кнл 1
EXIT : ВЫЙТИ	

Приём ТВ	
Вручную	
Авто	
Сброс	
ОК?	
[ENTER] : да [EXIT] : нет	

Заново составить таблицу ТВ-станций

- Приём ТВ ▼
- Нажать клавишу **ENTER**.
- Авто ▼
- Нажать клавишу **ENTER**.

Появляется меню Страна.

- Выбрать страну клавишами ◀▶▲▼.
- Нажать клавишу **ENTER**.

Появляется Меню Приём ТВ-Auto.

Поиск ТВ-станций запускается автоматически.

Сброс / восстановить состояние на момент доставки

- Приём ТВ ▼
- Нажать клавишу **ENTER**.
- Сброс ▼
- Нажать клавишу **ENTER**.

* Для установления состояния на момент доставки отсоединить на короткое время сетевой шнур от сети электроснабжения.

Меню Установки

SV120

Установки		1 / 2
Длина ленты	: AUTO(◀ E-240)	
AV2	: DECODER	
AV2 IN	: VIDEO	
AV1 OUT	: VIDEO	
Система ТВ	: AUTO	
S-VHS playback	: AUTO	
Размер экрана	: 4:3	
◀ : выбрать		
MENU : назад EXT : ВЫЙТИ		

HV60

Установки		1 / 2
Длина ленты	: AUTO(◀ E-240)	
AV2	: DECODER	
Система ТВ	: AUTO	
SQPВ	: AUTO	
Размер экрана	: 4:3	
Power save	: ВЫКЛ	
Дисплей	: ТУСКЛЫЙ	

MV15 HV50

Установки		1 / 2
Длина ленты	: AUTO(◀ E-240)	
Система ТВ	: AUTO	
SQPВ	: AUTO	
Размер экрана	: 4:3	
Power save	: ВЫКЛ	
Дисплей	: ТУСКЛЫЙ	
Система RFC	: DK	

Длина ленты	Настройка длины ленты используемой кассеты. AUTO (◀ E - 240), E - 195, E - 260, E - 300
AV2	Для выбора типа внешнего устройства, подсоединенного к гнезду AV2 видеоманитофона. DECODER : если подсоединен декодер. EXT : если подсоединен другой видеоманитфон или спутниковый приемник.
AV2 IN	Для приема S-видеосигнала от внешнего устройства, подсоединенного к гнезду AV2 видеоманитофона. VIDEO : если устройство не поддерживает S-VIDEO. S-VIDEO : если устройство поддерживает формат S-VIDEO. Подсоединение осуществляется 21-полюсным кабелем Scart.
AV1 OUT	VIDEO : видеосигнал через 21-полюсный кабель Scart. S-VIDEO : S-видеосигнал через 21-полюсный кабель Scart.
Система ТВ	AUTO : автоматически различает PAL и MESECAM. PAL : если используется система PAL. MESECAM : если используется система MESECAM.
S-VHS playback	AUTO : видеоманитфон автоматически распознает тип записи. ВКЛ : для воспроизведения кассеты S-VHS формата S-VHS. ВЫКЛ : для воспроизведения записей в формате VHS.
Размер экрана	4:3 : индикация на краю экрана (в формате 16:9 индикацию не видно). 16:9 : индикация на краю экрана (в формате 4:3 в середине). ВЫКЛ : без индикации
SQPВ	AUTO : видеоманитфон автоматически распознает тип записи. ВКЛ : для воспроизведения кассеты S-VHS в формате Quasi-S-VHS. ВЫКЛ : для воспроизведения записей в формате VHS.

Меню Установки

SV120

Установки		2 / 2
Power save	: ВЫКЛ	
Дисплей	: ТУСКЛЫЙ	
S-VHS REC	: ВКЛ	
S-VHS ET REC	: ВЫКЛ	
Система RFC	: DK	
EXT LINK	: 2	
◀ : выбрать MENU : назад EXIT : выйти		

HV60

Установки		2 / 2
Система RFC	: DK	
EXT LINK	: 2	
◀ : выбрать MENU : назад EXIT : выйти		

HV50 MV15

Установки		2 / 2
EXT LINK	: 2	
◀ : выбрать MENU : назад EXIT : выйти		

Клавишами ▲▼ Вы можете вызвать 2-й экран.

Power save Функция энергосбережения (только в режиме дежурной готовности)	ВКЛ : дисплей видеомаягнитофона не светится. В режиме энергосбережения невозможно изменить параметр Дисплей. ВЫКЛ : заводская настройка, возможно изменить параметр Дисплей.
Дисплей (только в режиме дежурной готовности)	Только, если отключен параметр настройки Power save. ТУСКЛЫЙ : дисплей видеомаягнитофона светится слабо. ВКЛ : дисплей видеомаягнитофона светится.
S-VHS REC	Только, если Вы используете систему TB PAL. ВКЛ : для записи кассеты S-VHS в формате S-VHS. ВЫКЛ : для записи кассеты S-VHS в формате VHS.
S-VHS ET REC Только в режиме SP	Только, если Вы используете систему TB PAL. ВКЛ : запись с повышенным качеством изображения, если используется кассета VHS-HG. ВЫКЛ : запись стандартного качества.
Система RFC	DK / I / BG : Настройка телевизионной системы
EXT LINK	2 : внешнее управление записью для спутниковых или цифровых приемников (видеосигнал). 1 : для цифровых приемников, передающих специальный сигнал для управления записью, напр., приемников F.U.N. (TU-DSF31).

Декодер

Установки		1 / 2
Длина ленты	: AUTO(◀ E-240)	
AV2	: DECODER	
AV2 IN	: VIDEO	
AV1 OUT	: VIDEO	
Система ТВ	: AUTO	
S-VHS playback	: AUTO	
Размер экрана	: 4:3	
◀ : выбрать		
MENU : назад EXIT : выйти		

SV120 HV60 HV50 MV15

Подсоединение декодера

Подсоединить декодер посредством

21-полюсного кабеля Scart к гнезду AV2 видеоманитона.

- Установки ▼
- Настроить AV2 на DECODER ▼.

При такой настройке невозможно изменить параметр AV2 IN.

- Нажатием клавиши **MENU** возврат к экрану Меню.

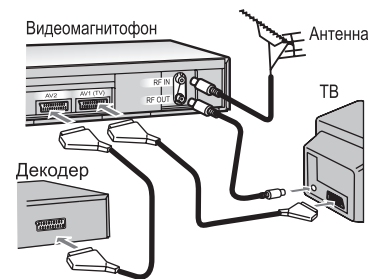

21-полюсный кабель Scart

DECODER : если подсоединен декодер.

EXT : если подсоединено внешнее устройство, напр., второй видеоманитон или Приемник.

Приём ТВ					
Поз	Назв.	Кнл	Поз	Назв.	Кнл
1	ARD	7	6	VOX	8
2	ZDF	4	7	PRO7	95
3	N3	2	8	RTL2	85
4	RTL	12	9	PREM	97
5	SAT1	13	10	S-RT	98
[A] : удалить [B] : сдвинуть					
◀ : Выбрать ENTER : доступ					
MENU : назад EXIT : выйти					

Настройка канала на декодер

- Приём ТВ ▼
- Нажать клавишу **ENTER**.
- Вручную
- Нажать клавишу **ENTER**.
- Выбрать зашифрованный канал клавишами ▲▼.
- Нажать клавишу **ENTER**.
- Настроить декодер на ВКЛ клавишами ▼,◀
- Нажатием клавиши **MENU** возврат к Приём ТВ.

Поз	: 9
Назв.	: PREM
Канал	: 97
Точный прием	: AUTO
Декодер	: ВКЛ
СистемаВидео	: AUTO
Моно	: ВЫКЛ
Аудпо режим	: DK
◀ : выбрать	
MENU : назад EXIT : выйти	

Внешнее управление записью

Установки		2 / 2
Power save	: ВЫКЛ	
Дисплей	: ТУСКЛЫЙ	
S-VHS REC	: ВКЛ	
S-VHS ET REC	: ВЫКЛ	
Система RFC	: DK	
EXT LINK	: 2	

↔ : выбрать
MENU : назад EXT : выйти

SV120 HV60 HV50 MV15

Внешнее управление записью

- Установки ▼
- Выбрать EXT LINK 2 или 1.
- Нажатием клавиши **MENU** возврат к экрану Меню.

EXT LINK 2: внешнее управление записью некоторых спутниковых или цифровых приемников (видеосигнал).

EXT LINK 1: для цифровых приемников, передающих специальный сигнал управление записью, напр., приемников F.U.N. (TU-DSF31).

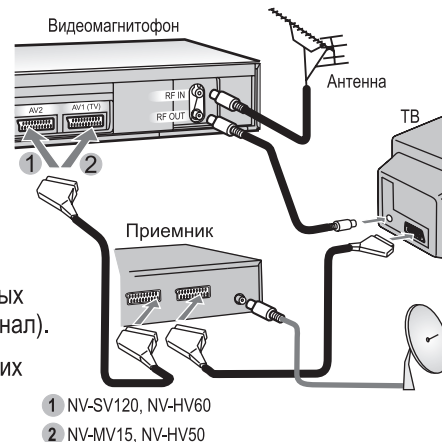

EXT LINK



- **EXT LINK**, чтобы привести видеомагнитофон в состояние готовности к записи. Видеомагнитофон записывает, пока спутниковый или цифровой приемник передает телевизионное изображение.

Если Вы выбрали EXT LINK 2, на экране появляется следующее:

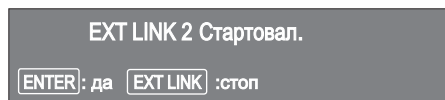

- Нажать клавишу **ENTER**, чтобы убрать с экрана указание.
- Нажать клавишу **EXT LINK**, чтобы прервать запись.

* Запрограммированные записи Вашего видеомагнитофона не должны пересекаться с записями спутникового или цифрового приемника.

Усилитель

SV120 HV60 HV50 MV15

Подсоединение усилителя

Подсоединить Ваш видеомагнитофон посредством звукового кабеля к стерео-усилителю.

Левый = белый (L/G) Правый = красный (R/D)

При помощи переходного кабеля Scart можно также соединить выход AV видеомагнитофона с усилителем.

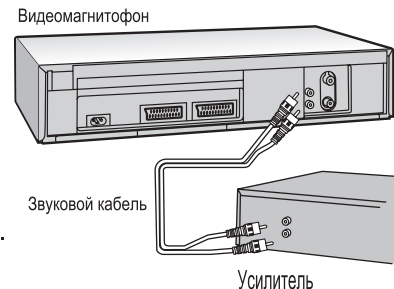

Звуковая система NICAM

SV120 HV60 HV50 MV15

Выбрать Настройку Mono: ВКЛ, если Вы хотите записывать монофоническое звучание на дорожках Hi-Fi видеомагнитофона или если стереофоническое звучание искажено из-за плохих условий приема.

- Приём ТВ ▼
- Нажать клавишу **ENTER**.
- Вручную
- Нажать клавишу **ENTER**.
- Выбрать канал клавишами ◀▶▲▼.
- Нажать клавишу **ENTER**.
- Моно на ВКЛ или ВыКЛ клавишами ◀▶-

Поз	:	1
Назв.	:	ARD
Канал	:	7
Точный прием	:	AUTO
Декодер	:	ВыКЛ
СистемаВидео	:	PAL
Моно	:	ВыКЛ
Аудпо режим	:	BG
◀▶ : выбрать		
MENU : назад EXIT : выйти		

Воспроизведение формата NTSC

SV120 HV60 HV50 MV15

Воспроизведение видеокассет NTSC

Вы можете воспроизводить кассеты NTSC для просмотра их записей на телевизоре системы PAL. Если при воспроизведении формата NTSC возникают помехи, то попытайтесь отрегулировать Ваш телевизор. Прочитайте инструкцию по эксплуатации телевизора. Невозможно записывать и перезаписывать видеокассеты на формат NTSC.

Приём ТВ			
Поз	Назв.	Кнл	Поз Назв. Кнл
1	ARD	7	6 VOX 8
2	ZDF	4	7 PRO7 95
3	N3	2	8 RTL2 85
4	RTL	12	9 KABE 97
5	SAT1	13	10 S-RT 98

[A]: удалить [B]: сдвинуть
◀▶ : выбрать [ENTER] : доступ
MENU : назад [EXIT] : выйти

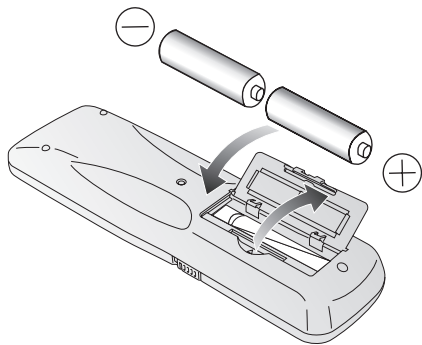

Указания по установке батареек в пульт ДУ:

в зависимости от частоты использования срок службы батарейки составляет прибл. 1 год.

- Не использовать вместе старые и новые батарейки или батарейки разных типов.
- Использовать только батарейки без вредных веществ (напр., без свинца, кадмия, ртути).
- Не используйте батареи перезаряжаемого типа.
- Если пульт ДУ не используется длительное время, вынуть из него батарейки.
- Не допускать нагрева или короткого замыкания батареек.
- Немедленно заменять израсходованные батарейки и заменять их батарейками типа AA, UM3 или R6.
- Вставляя батарейки, соблюдать полюса + и -.

Батарейки, упаковки и старое устройство должны удаляться как отходы в соответствии с предписаниями. Запрещается выбрасывать их в бытовой мусор.

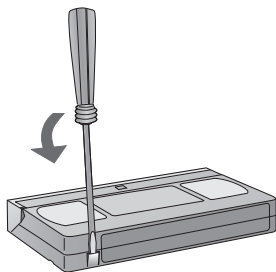

Защита кассет от стирания

Для защиты кассет от нежелательного стирания выломать язычок защиты от стирания. Если Вы хотите сделать запись на защищенную кассету, то заклеить паз клейкой лентой.

Перед тем, как обращаться в сервисную службу

Ручная регулировка при искажениях изображения:	<ul style="list-style-type: none">• Если изображение, стоп-кадр или замедленное воспроизведение искажаются или смещаются, нажать клавишу TRACKING / V-LOCK в направлении + или -, чтобы исправить изображение.• Для автоматического регулирования одновременно нажать клавиши + и -. В некоторых видеокассетах невозможно отрегулировать положение дорожки. В таком случае это не означает, что имеется функциональное нарушение.
Не светится дисплей устройства:	<ul style="list-style-type: none">• проверить подключение сетевого шнура.• Проверить настройку Power save (стр. 23).
Дисплей видеомэгафона светится, но устройство нельзя обслуживать:	<ul style="list-style-type: none">• Устройство находится в состоянии готовности к записи. Завершите его нажатием клавиши TIMER.
Усиленные шумы лентопротяжного механизма:	<ul style="list-style-type: none">• Во время быстрой перемотки вперед или назад возникает шум лентопротяжного механизма. Он не является признаком функциональных нарушений.
Неправильно работает автоматическая настройка времени:	<ul style="list-style-type: none">• Установить Время / Дата на AUTO (стр. 9).• Если устройство не найдет ТВ-станцию, передающую сигнал времени, то настроить Время / Дата вручную.• Проверить настройку Power save (стр. 23).

Перед тем, как обращаться в сервисную службу

Искажения изображения или звука:	<ul style="list-style-type: none">• Нарушения возникают при использовании кассет E-300, которые были записаны на малой скорости ленты (LP или EP).• Проверить настройку PAL, MESECAM (стр. 22), NTSC (стр. 26).• Проверить подключение и функцию кабеля антенны или Scart.• Проверить настройку SQPB для кассет S-VHS (стр. 22).• Сбои при записи на уменьшенной скорости ленты (EP) в формате MESECAM не являются функциональными нарушениями.• Если видеоголовки загрязнены или изношены, обратитесь в Вашу сервисную службу. Очистка видеоголовок мастерской сервисного обслуживания гарантией не покрывается.
Нарушены функции дистанционного управления:	<ul style="list-style-type: none">• проверить расстояние до устройства (не более 7 метров).• Проверить батарейки пульта ДУ (стр. 27).
Нарушены функции записи:	<ul style="list-style-type: none">• Если на устройстве мигает символ , проверить защиту видеокассеты от стирания.• Проверить Время / Дата (стр. 9).• Проверить время запуска и останова программирования записи (стр. 12).• Проверить, было ли осуществлено переключение устройства в состояние готовности к записи клавишей TIMER для запрограммированной записи (стр. 12).• Проверить время запуска и останова программирования записи в режиме VPS/PDC (стр. 11).

Если Вы не сможете устранить проблемы, обратитесь в сервисную службу .

Номер модели и серийный номер Вы найдете на обратной стороне устройства.
Просьба записать их как ссылку.

Model No. _____

Serial No. _____

Технические данные

	SV120	HV60	HV50	MV15
Потребляемая мощность				
при эксплуатации	20Вт	18Вт	18Вт	16Вт
в режиме энергосбережения	3Вт	3Вт	3Вт	3Вт
Функции воспроизведения				
Видеосигнал ТВ-системы	PAL	PAL	PAL	PAL
Воспроизведение в формате NTSC на ТВ PAL	X	X	-	-
Время записи/воспроизведения	SP/LP/EP	SP/LP/EP	SP/LP/EP	SP/LP/EP
Воспроизведение в режиме Quasi S-VHS (SQPB)	-	X	X	X
S-VHS	X	-	-	-
S-VHS ET	X	-	-	-



Это оборудование соответствует требованиям обеспечения безопасности второй категории.



Это оборудование соответствует требованиям безопасности ГОСТ.

Matsushita Electric Industrial Co., Ltd.

<http://www.panasonic.co.jp/global/>

Технические данные

Электропитание	220-240 Вольт переменного напряжения, 50/60 Гц
Обслуживание	Многофункциональное дистанционное управление (видео и ТВ Panasonic) / Базовые функции на устройстве
Видео- и звуковые головки (технология наклонных дорожек)	S-VHS/Hi-Fi: 4 головки / 2 звуковые головки, моно: 2 головки
Скорость ленты	SP: 23.39 мм/с, LP: 11,7 мм/с
Время записи/воспроизведения (кассета E-240)	SP: 240 мин, LP: 480 мин
Время перемотки (кассета E-180)	ок. 60 сек.
Видеосигнал ТВ-системы	цветовой сигнал PAL
Уровень видеосигнала на входе и выходе	1,0 Vss, 75 Ом с подсоединением
ВЧ-преобразователь	Канал УВЧ (21-69), 75 Ом
Уровень звукового сигнала на входе	-6 дБВ, свыше 10 кОм
Уровень звукового сигнала на выходе	-6 дБВ, менее 1 кОм
Разрешение по горизонтали (цвет)	свыше 240 строк (VHS, SP), 400 строк (S-VHS/ S-VHS-ET, SP)
Отношение видеосигнал/шум (цвет)	свыше 43 дБ (SP)
Отношение звуковой сигнал / шум	свыше 43 дБ (SP, Моно)
Динамический диапазон / шум	свыше 90 дБ (звуковая дорожка Hi-Fi)
Частотная характеристика звукового сигнала	от 80 Гц до 8 кГц (SP, Моно) от 20 Гц до 20 кГц (звуковая дорожка Hi-Fi)
Рабочая температура / влажность	от 5°C до 40°C / от 35 % до 80 % отн. влажности воздуха
Вес и размеры (ориентировочные значения)	3,5 кг / 430 (Ш) x 87 (В) x 282 (Г) мм

* Сохраняется право на внесение в любое время изменений в технические данные.

Перечень ключевых терминов

	Стр.		Стр.		Стр.
Воспроизведение стоп-кадра	4,17	Система ТВ	22	INDEX	16
Время	9,28,29	Система RFC	23	INTELLIGENT TIMER	15
Выход AUDIO	7	Скорость ленты	5,10	JET SEARCH	4,17
Выход S-VIDEO	7	Состояние на момент доставки	21	MESECAM	22,29
Выход VIDEO	7	Спутниковый приемник	22,23,25	NTSC	26,29
Громкость	5	Техническое обслуживание	2	NICAM	26
Дисплей	23	Управление ТВ	5	OFF TIMER	5,17
Дистанционное управление	4,5	Цифровой приемник	23,25	PAL	22,29
Длина ленты	22	Электропитание	7	Power save	23,28
Замедленное воспроизведение	4,17	3D DNR	6,17	QUICK ERASE	17
Защита от стирания	10,27,29	AUDIO	5,16	ShowView	5,14
Защита токоподводящего кабеля	2	AV LINK	5	SQPБ	22,29
Кабель Scart	8,10,24,29	Av1 (TV)	7	S-VHS ET REC	23
Канал	8,19,24	AV1 OUT	22	S-VHS playback	22
Клавиша выбора программ	5	AV2 (DECODER)	7	S-VHS REC	23
Коаксиальный ВЧ-кабель	8	AV2	22,24	S-VIDEO	22
Напряжение	2	AV2 IN	22	TIMER CHECK	6,13
Оставшееся время ленты	5,10	Country	9	TRACKING/V-LOCK	5,28
Подсоединение антенны	7	CVC Super	6	VIDEO	22
Поиск изображения	4,17	DECODER	22,24	VOLUME	5
Поиск ТВ-станций	9,21	EXT	22,24	VPS/PDC	5,11,12
Размер изображения	5	EXT LINK	5,23,25		
Размер экрана	22				