

**Инструкция по эксплуатации
Instrukcja obsługi**

Video Cassette Recorder

NV-HS800EE

SHOWVIEW

VQT6030

SVHS
625

VHS
PAL

**SUPER DRIVE
SYSTEM**

Before attempting to connect, operate or adjust this product, please read these instructions completely.

Дорогой покупатель

Прежде всего мы хотим воспользоваться возможностью поблагодарить Вас за покупку этого видеокассетного магнитофона фирмы Panasonic.

Мы хотим Вам посоветовать, чтобы перед тем как Вы начнете пользоваться этим устройством, Вы внимательно прочитали инструкцию по эксплуатации и обратили внимание на указанные меры предосторожности.

Система программирования ShowView

Программирование сейчас легче, чем когда-либо: просто введите номер системы ShowView, предусмотренный в колонке программы передач, помещенной в газетах и журналах.

- “ШоуВью” (ShowView) является торговой маркой, за регистрацией которой обратилась корпорация “Джемстар Девелопмент Корпорейшн” (Gemstar Development Corporation). Система “ШоуВью” (ShowView) изготовлена по лицензии корпорации “Джемстар Девелопмент Корпорейшн” (Gemstar Development Corporation).

Контроль изображения с помощью схемы искусственного интеллекта

Схема искусственного интеллекта используется для автоматической калибровки ленты (калибровка, контролируемая компьютером) и оптимизации характеристик воспроизведения.

Во время воспроизведения автоматически оптимизируется контрастность лент, записанных с хорошим уровнем, в то время как при воспроизведении лент, записанных с недостаточным уровнем, автоматически активизируется схема шумоподавления. Процесс калибровки, контролируемой компьютером, требует только 1,5 секунды для отслеживания данных ленты и завершения установок. Этот процесс также оказывает положительное воздействие и на используемые видеоголовки.

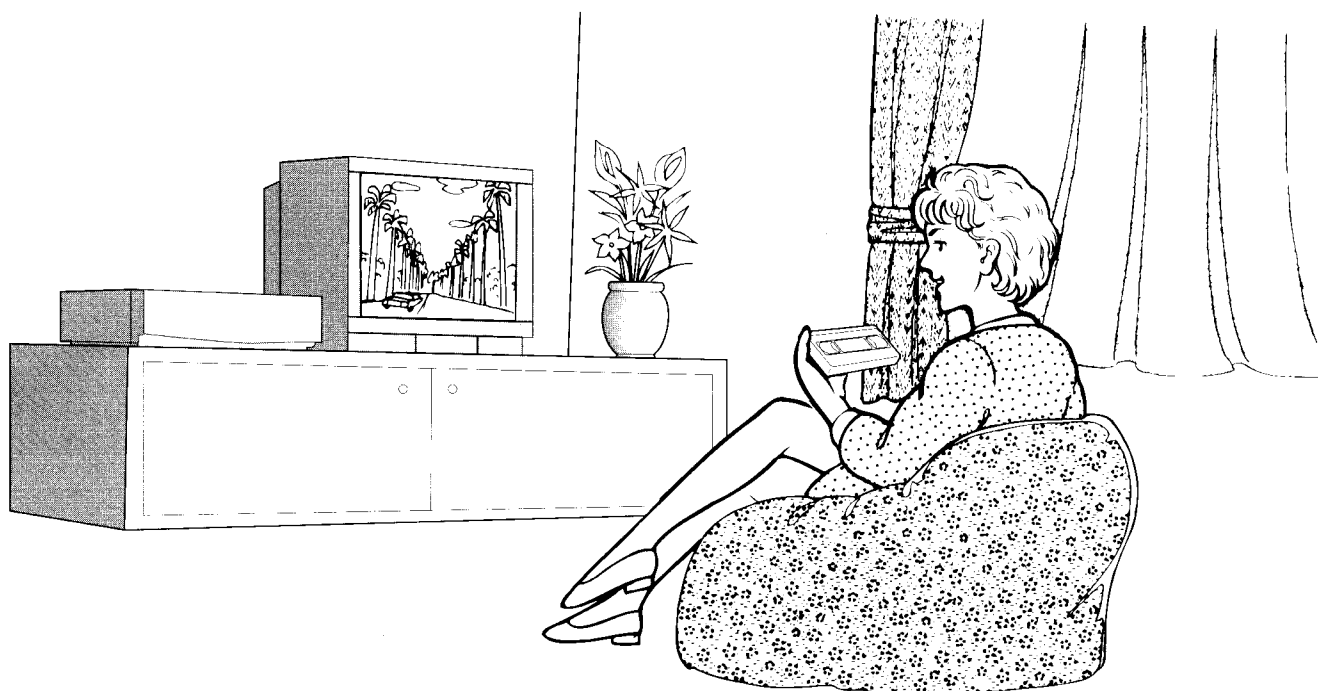

Содержание

ВАЖНО

Следует помнить о том, что запись с видеолент или дисков, а также других опубликованных или телевещательных материалов может являться нарушением законов об авторских правах.

ВНИМАНИЕ

ДЛЯ ПРЕДУПРЕЖДЕНИЯ ОПАСНОСТИ ПОЖАРА ИЛИ ПОРАЖЕНИЯ ЭЛЕКТРИЧЕСКИМ, ТОКОМ, НЕ СЛЕДУЕТ ОСТАВЛЯТЬ ДАННОЕ ИЗДАНИЕ ПОД ДОЖДЕМ ИЛИ В МЕСТАХ С ПОВЫШЕННОЙ ВЛАЖНОСТЬЮ.

Замечания

1. Это устройство предназначено для приёма, записи и воспроизведения телевещательных программ системы цветности SECAM B/G.
2. Ленты, записанные на данном устройстве, могут воспроизводиться на ВКМ системы SECAM, однако изображение в этом случае будет черно-белым. При воспроизведении на ВКМ системы PAL, не имеющем дополнительной системы SECAM, передача изображения в нормальном цвете невозможна.
3. Ленты, записанные на ВКМ системы SECAM, а также ленты, записанные в системе SECAM, воспроизводятся на этом ВКМ в черно-белом изображении.
4. Это устройство не предназначено для использования во Франции, где следует использовать устройство системы SECAM.

ДЛЯ ВАШЕЙ БЕЗОПАСНОСТИ

■ НЕ СНИМАЙТЕ НАРУЖНУЮ КРЫШКУ.

Для предотвращения поражения электрическим током, не следует снимать наружную крышку. Потребителю запрещается производить ремонт самостоятельно. Обращайтесь к квалифицированным специалистам по техобслуживанию.

Установка

Меры предосторожности	4
Соединения	5
Настройка ТВ на ваш ВКМ	8
Установка часов ВКМ	9
Хранение вещания ТВ в вашем ВКМ	12
Подготовка к программированию с использованием системы ShowView	14
Установка устройства дистанционного управления для управления вашим ТВ	16

Основные операции

Воспроизведение	18
Запись в ручном режиме	20

Дополнительные операции

Запись по таймеру	22
• Пользование устройством дистанционного управления	24
• Система программирования ShowView	26
Редактирование	27
• Редактирование сборкой	27
• Редактирование вставкой	28
• Аудио перезапись	29
Другие функции	30

Описание

Органы управления и соединительные гнезда	32
Инфракрасное устройство дистанционного управления	38

Полезные советы

Перед тем как обратиться к специалисту по техобслуживанию	40
Технические характеристики	42

Меры предосторожности

Прочитайте эти меры предосторожности перед тем, как вы начнете пользоваться вашим ВКМ.

Следует избегать резких изменений температуры

При внезапном перемещении ВКМ из холодного места в теплое на поверхности ленты и внутри ВКМ возможна конденсация влаги.

Влажность и пыль

Следует избегать мест с высокой влажностью или запыленностью, которые могут привести к повреждению внутренних частей.

Не закрывайте вентиляционные отверстия

Вентиляционные отверстия предотвращают ненормальное увеличение температуры. Не следует закрывать эти отверстия. В особенности следует избегать таких мягких материалов, как ткань и бумага.

Следует избегать высоких температур

Видеомагнитофон следует держать вдали от мощных источников тепла, таких как прямой солнечный свет, тепловые радиаторы или закрытые автомобили.

Следует держать видеомагнитофон вдали от магнитов

Не следует приближать магниты или намагниченные предметы к видеомагнитофону, поскольку это может оказать отрицательное влияние на характеристики ВКМ.

Не следует трогать внутренние части ВКМ пальцами или другими предметами

Прикосновение к внутренним частям ВКМ опасно и может привести к серьезному повреждению ВКМ. Не пытайтесь разобрать ВКМ. Внутри него нет деталей, подлежащих замене или обслуживанию самим потребителем.

Держите ВКМ подальше от воды

Следует держать ВКМ подальше от цветочных ваз, тазов, раковин и т.д.
ВНИМАНИЕ: Попадание жидкости внутрь ВКМ может вызвать серьезное повреждение ВКМ. При попадании жидкости внутрь ВКМ следует обратиться за помощью к квалифицированным специалистам.

Молния

Для предохранения от повреждения молнией следует отсоединить антенный штепсель от ВКМ.

Чистка видеомагнитофона

Протирайте видеомагнитофон чистой сухой тканью. Ни в коем случае нельзя использовать чистящие жидкости или другие химикаты. Не следует также использовать сжатый воздух для удаления пыли.

Штабелирование

Видеомагнитофон следует устанавливать в горизонтальном положении и не следует ставить на него тяжелые предметы.

Засорение видео головок

Видеоголовки производят запись сигналов изображения на ленту во время записи и считывание сигналов изображения во время воспроизведения, поэтому они являются критически важными для получения изображения хорошего качества. При использовании видеомагнитофона в течение чрезвычайно длительного времени, может произойти засорение и загрязнение головок. В этом случае запись сигналов надлежащим образом становится невозможной, а воспроизводимое изображение будет, соответственно, искажено. Это происходит, например, во время воспроизведения, когда звук воспроизводится нормально, но изображение не наблюдается или сильно искажено. В случае возникновения подобной ситуации сдайте ВКМ для проверки специалисту по техобслуживанию.

Конденсация влаги в ВКМ может происходить в случае если:

- ВКМ находится в помещении, в котором недавно был включен обогреватель.
- ВКМ находится в помещении, содержащем пар или влагу.
- ВКМ был внесен из холода в хорошо нагретое помещение.
- ВКМ внезапно внесен из прохладного места, такого как кондиционированная комната или салон автомобиля, в жаркое и влажное место.

Примечание:

Не эксплуатируйте видеомагнитофон в течение по крайней мере 1 часа, если в наличии имеется любое из вышеперечисленных обстоятельств.
Этот видеомагнитофон не снабжен датчиком росы.

Объясняется подсоединение ВКМ к антенне, телевизору и т.д.

Основные соединения

Следующие соединения необходимы для записи или воспроизведения на видеомагнитофоне через телевизор:

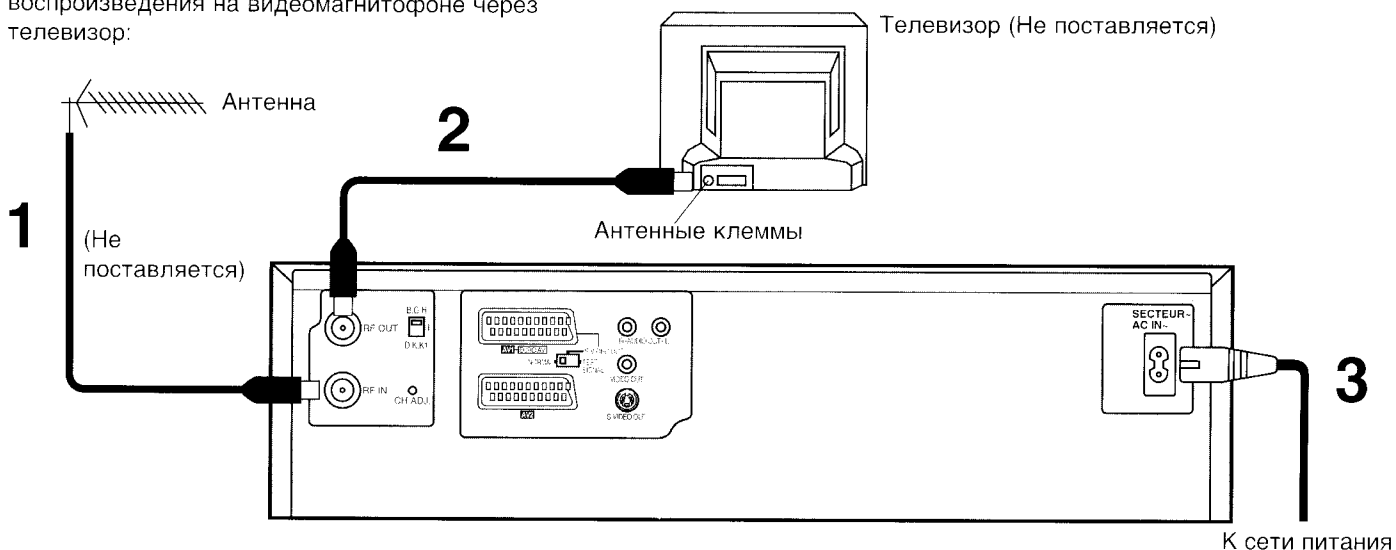

Соединение с телевизором, имеющим 21-штырьковый вывод Scart

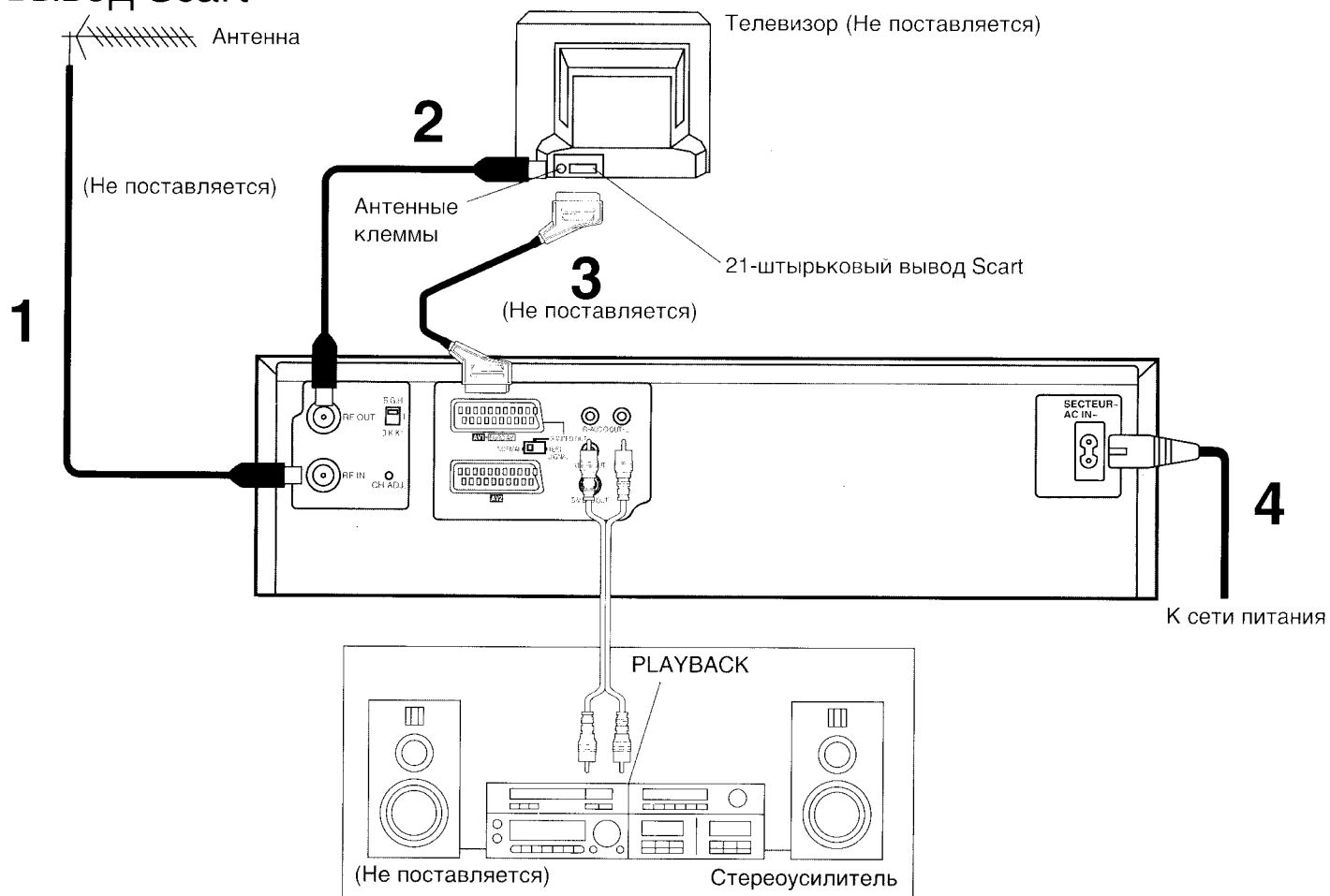

• Соединение со стереоусилителем

Соединение с телевизором, имеющим видеогнездо S-Video

В этом ВКМ используется формат S-VHS, который позволяет получить высокое разрешение и высокое качество изображения при использовании высококачественных видеокассетных лент S-VHS.

Стандартные видеогнезда входа (выхода) ВКМ комбинируют сигнал яркости (Y) и сигнал цветности (C), которые записываются на видеоленту. Новое (раздельное) видеогнездо S-Video позволяет разделить передачу сигналов с целью получения более четкого изображения.

Подсоединение с использованием видеокабеля S-Video также может быть использовано для воспроизведения ленты, которая была записана в стандартной системе VHS. Знак "S" в надписи "S-Video Socket" обозначает "РАЗДЕЛЬНЫЕ СИГНАЛЫ Y/C", а не систему "S-VHS".

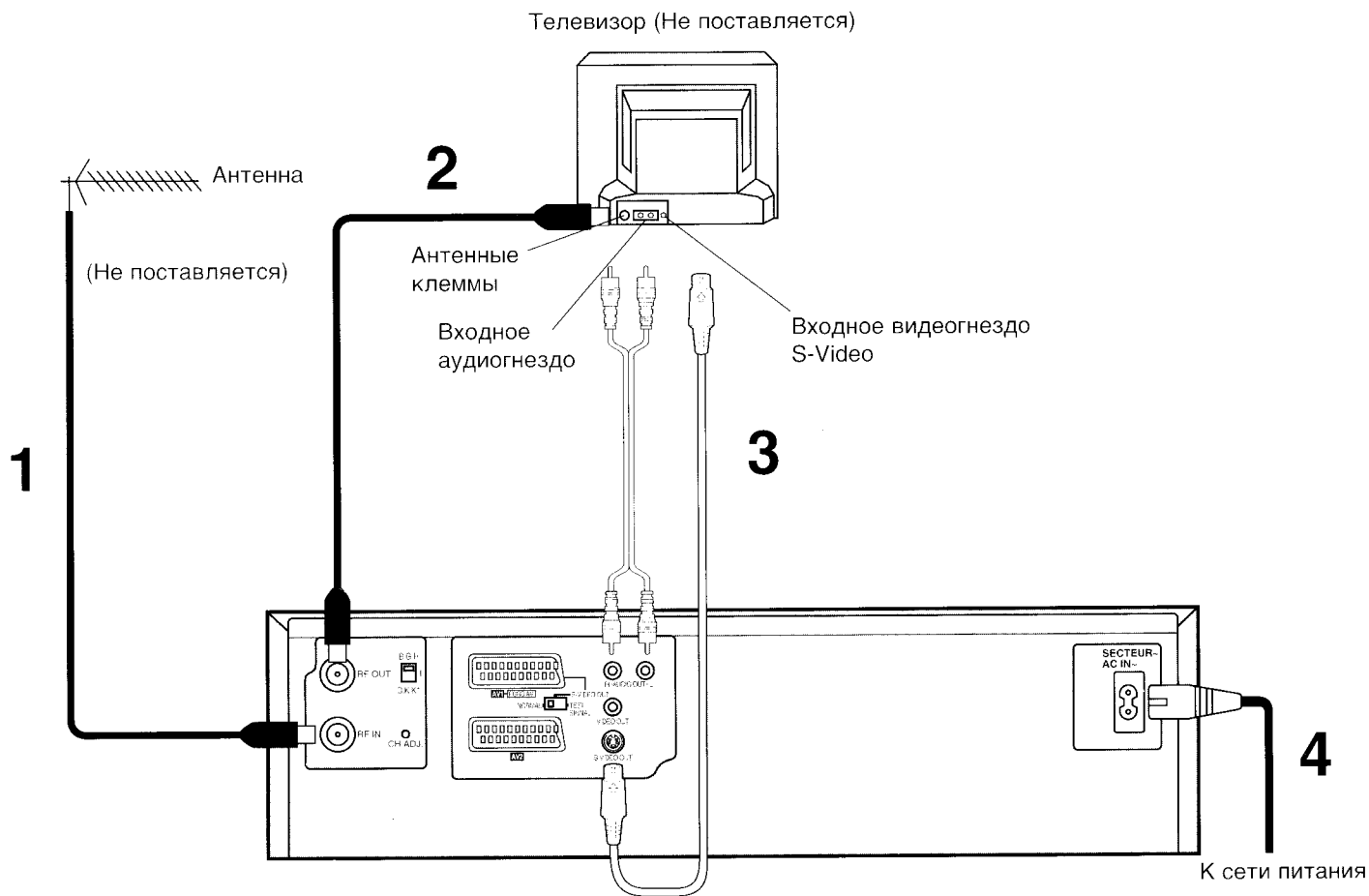

Соединение с декодером

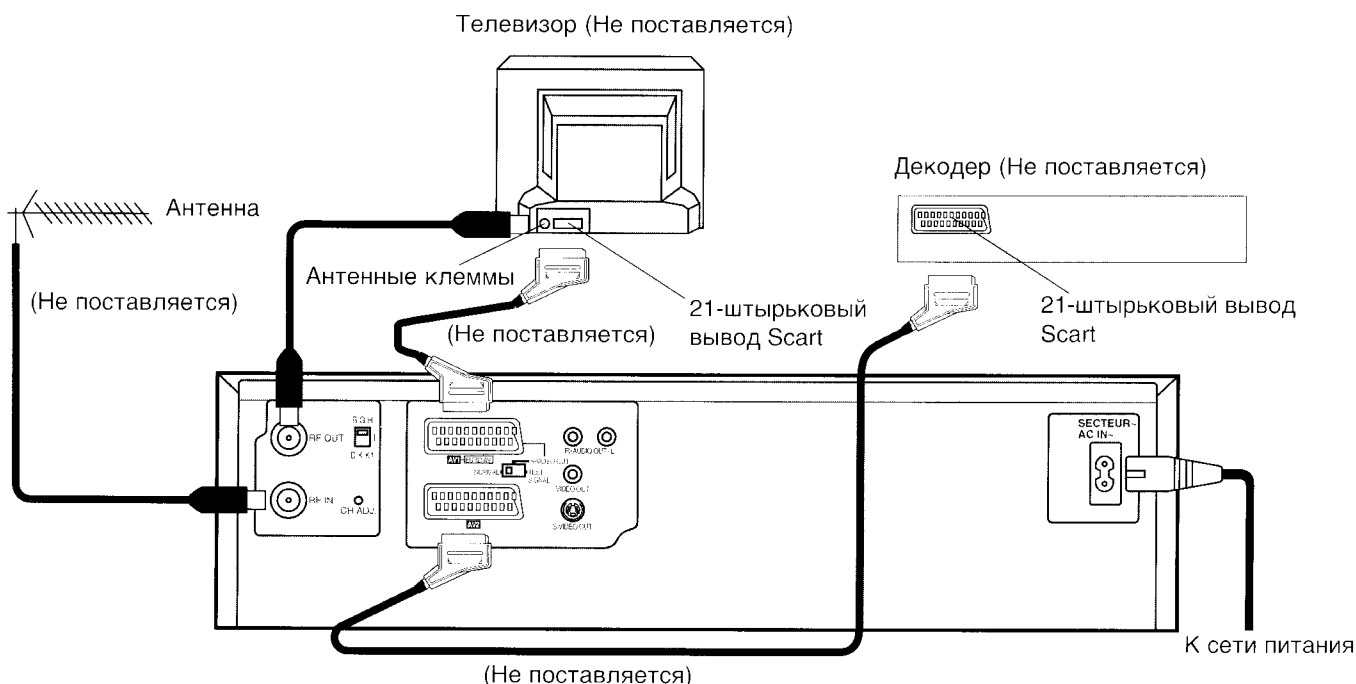
**Примечание:**

В случае, если телевизор снабжен RGB-совместимым соединителем, подсоедините аудиовизуальный кабель с 21-штырьковым выводом с ВКМ к этому соединителю. Используйте полноштырьковые аудиовизуальные кабели с 21-штырьковым выводом для соединения телевизора и ВКМ, а также для соединения ВКМ и декодера.

Аудиовизуальная связь

С использованием этой кнопки подсоединенный цветной телевизор может быть переключен из режима телевизора в режим ВКМ (и наоборот) в случае, когда он подсоединен посредством кабеля с 21-штырьковым выводом Scart.

Это делает возможной реализацию разнообразных функций, таких, как одновременная запись и просмотр при подсоединении декодера платного кабельного телевидения или тюнера спутникового телевидения.

Режим ВКМ (высвечивается индикатор ВКМ):

Для просмотра и прослушивания записи, воспроизводимой на ВКМ.

Режим телевизора (гаснет индикатор ВКМ):

Для просмотра другой программы по телевизору во время записи на ВКМ.

- Выберите просматриваемую программу, используя тюнер телевизора.
- Видеомагнитофоном принимается звуковое сопровождение и изображение с другого канала.

	ВКМ	Телевизор
Питание включено	Режим ВКМ	Выбран аудиовизуальный вход
	Режим телевизора	Вход с тюнера телевизора*
Питание выключено	—	Вход с тюнера телевизора

*Если ВКМ установлен в режим телевизора и выбран канал платного телевидения, то происходит показ зашифрованного сигнала даже при выборе режима платного телевидения на тюнере телевизора. В этом случае, следует установить ВКМ в режим ВКМ либо переключить входной сигнал телевизора на аудиовизуальный вход.

Настройка ТВ на ваш ВКМ

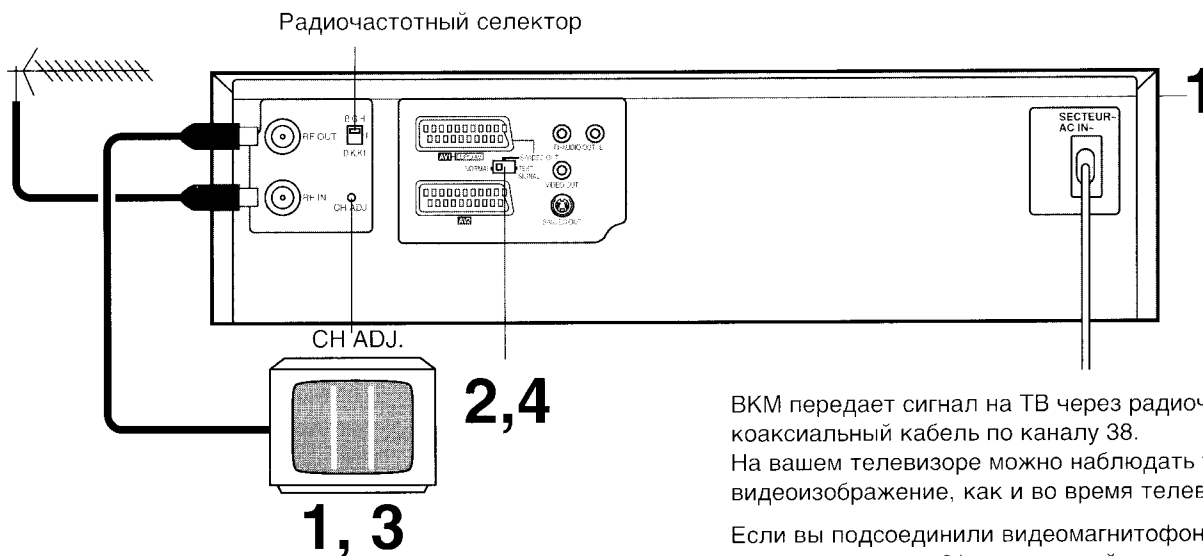

ВКМ передает сигнал на ТВ через радиочастотный коаксиальный кабель по каналу 38. На вашем телевизоре можно наблюдать такое же видеоизображение, как и во время телевещания.

Если вы подсоединили видеомаягнитофон к телевизору через 21-штырьковый вывод Scart или аудио/видео/S-Video выходы, тогда вам не потребуется проделывать процедуру, описанную ниже.

Операции

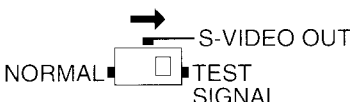
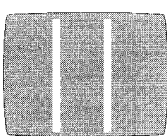
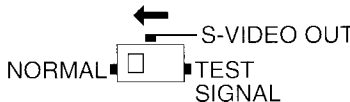
- | | | |
|---|---|--|
| 1 |  | Включите телевизор и видеомаягнитофон. |
| 2 |  | Для генерации тестового сигнала, установите переключатель NORMAL/S-VIDEO OUT/TEST SIGNAL в положение TEST SIGNAL . |
| 3 |  | Установите телевизор на свободный канал, который вы желаете использовать для видео воспроизведения. |
| 4 |  | Установите переключатель NORMAL/S-VIDEO OUT/TEST SIGNAL в положение NORMAL . |

Примечание:

Тестовый сигнал передается по видео каналу 38. Если вы сталкиваетесь с помехами от телевещания на этом видео канале, вы можете перестроиться на другой свободный канал (32–40) посредством регулировки винта **CH ADJ.**, расположенного на задней панели видеомаягнитофона. При вращении винта **CH ADJ.** соблюдайте осторожность, чтобы не повернуть его слишком сильно.

Пожалуйста, обратите внимание на то, что, если вы воспользуетесь винтом **CH ADJ.**, Вам следует перестроить ваш телевизор обратно в режим **TEST SIGNAL**, как было описано выше в пунктах 2–4.

Радиочастотный селектор

Радиочастотный селектор используется для выбора ТВ системы цветности, используемой в подключаемом телевизоре.

B.G.H: PAL B.G.H/SECAM B.G

I: PAL I

D.K.K1: PAL D/SECAM D.K.K1

Установка часов ВКМ

Настройка ТВ на ваш ВКМ
Установка часов ВКМ

Выполнение установок времени на устройстве дистанционного управления и последующая передача этих установок на ВКМ устанавливает часы как на устройстве дистанционного управления, так и на дисплее ВКМ на одинаковые показания времени. Во встроенных цифровых часах используется 24-часовая система.

Подготовка

- Включите видеомаягнитофон.
- Установите батареи в устройство дистанционного управления. Смотрите страницу 17.

Например:

Дата: 16 октября 1999 года
Время: 20:15

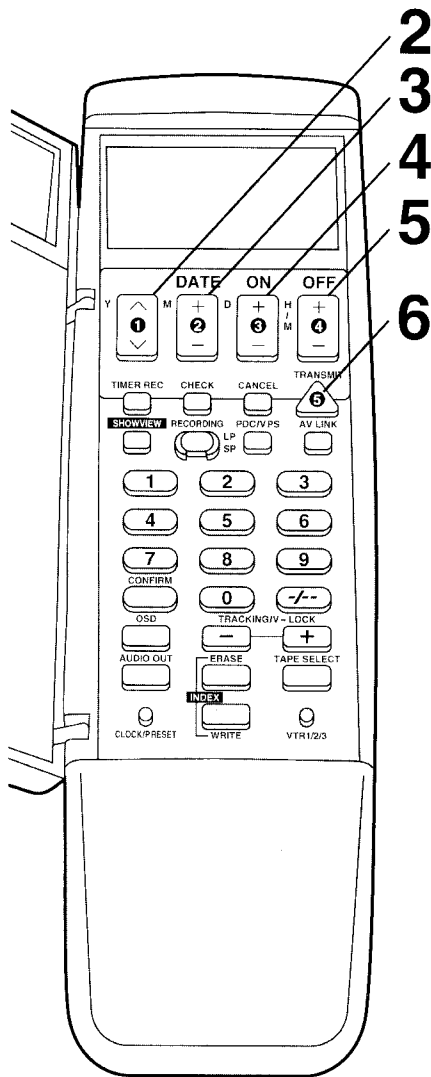

Операции	Символы дисплея	
1		Откройте дверцу устройства дистанционного управления.
2		Установите год (Y) "99".
3		Установите месяц (M) "10".
4		Установите дату (D) "16".
5		Установите время (H/M) "20:15". • При удерживании нажатой этой кнопки индикации изменяются с 30-минутным интервалом.
6		Нажмите TRANSMIT .
7		Закройте дверцу устройства дистанционного управления.

Примечание:

Для изменения предыдущих установок часов нажмите **CLOCK/PRESET** на время не менее 2 секунд. Будет индицироваться предыдущая установка часов. Затем следуйте пунктам 2–7, указанным выше.

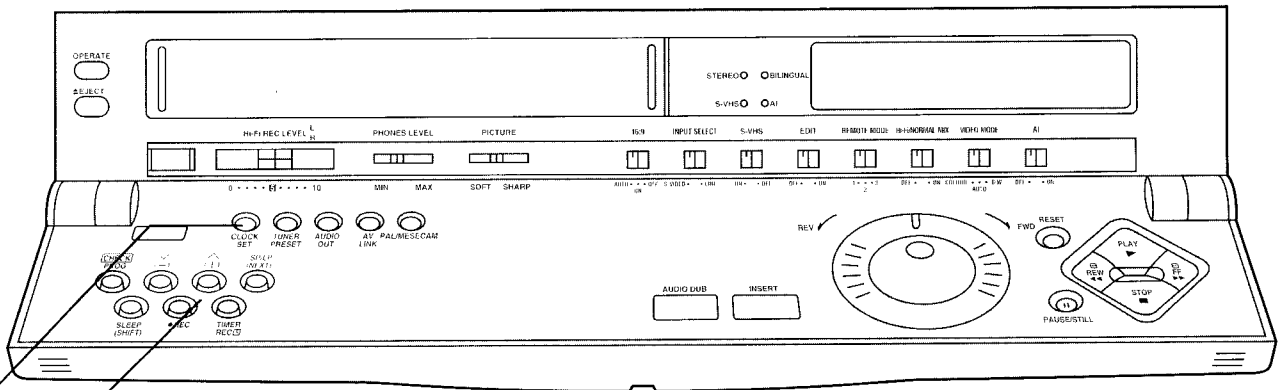

1,3 2

В дополнение к установке часов ВКМ с помощью устройства дистанционного управления, часы могут быть также установлены непосредственно на ВКМ. Встроенные часы используются, чтобы привести в действие таймер для автоматической записи, и должны быть установлены на точное время.

Во всех цифровых встроенных часах используется 24-часовая система.

Подготовка

Включите видеомэгнитофон.

Например:

Дата; 16 октября 1999 года

Время; 20:15

Операции

Символы дисплея

- | | | |
|----------|---|--|
| 1 | 
CLOCK SET | Держите нажатой кнопку CLOCK SET в течение более 2 секунд. |
| 2 |  | Установите каждый параметр нажатием кнопок \wedge (+) или \vee (-) и SP/LP (NEXT) . |
| |  | Установите год "99". |
| |  | Установите месяц "10". |
| |  | Установите дату "16". |
| |  | |
| | 
SP/LP (NEXT) | Установите час "20". |
| |  | |
| | 
SP/LP (NEXT) | Установите минуту "15". |
| |  | <ul style="list-style-type: none"> •Нет необходимости нажимать SP/LP (NEXT). |
| 3 | 
CLOCK SET | Нажмите CLOCK SET . |
| |  | <ul style="list-style-type: none"> •Часы начнут работать. |

Примечание:

В случае отключения питания часы будут работать по меньшей мере 60 минут за счет резервной системы питания.

Функция сброса временной установки

Если часы спешат или отстают менее чем на 2 минуты, точное время может быть легко выставлено повторно.

Например:

Выставить часы повторно на 12:00.00

- 1 Держите нажатой кнопку **CLOCK SET** в течение более 2 секунд в любое время между 11:58.00 и 12:01.59.
- 2 Нажмите кнопку **CLOCK SET** снова, как только вы услышите сигнал времени 12:00.00.

Функция летнего времени

Установка летнего времени

- 1 Держите нажатой кнопку **CLOCK SET** в течение более 2 секунд.
- 2 Нажмите **SLEEP (SHIFT)**.
 - Время на часах переводится на час вперед.
- 3 Нажмите **CLOCK SET**.

Возвращение из режима летнего времени в режим поясного времени

- 1 Держите нажатой кнопку **CLOCK SET** в течение более 2 секунд.
- 2 Нажмите **SLEEP (SHIFT)** дважды.
 - Время на часах переводится обратно на час назад.
- 3 Нажмите **CLOCK SET**.

Хранение вещания ТВ в вашем ВКМ

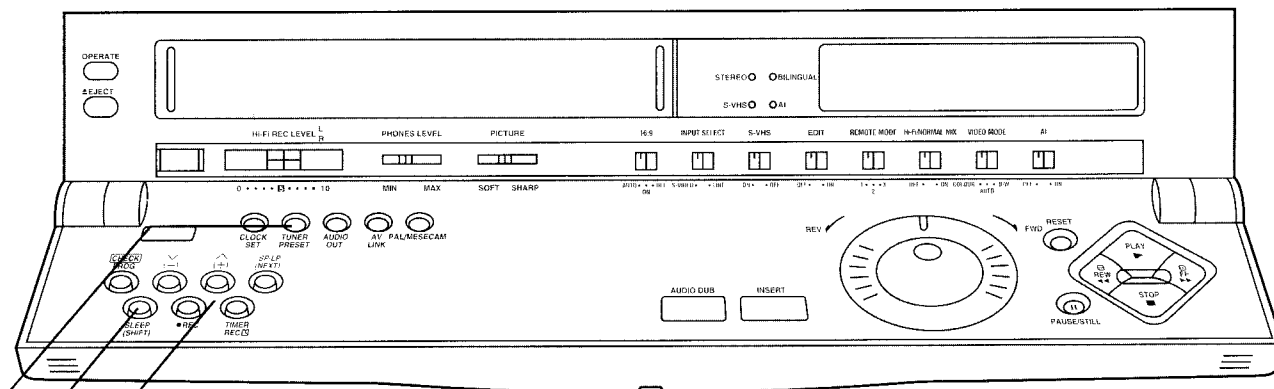

1,5 3 2,4

Введение

Видеомагнитофон снабжен своим собственным тюнером (таким, какой имеется у обычного телевизора) и может быть установлен для приема до 99 телевизионных вещательных станций.

Подготовка

- Убедитесь в том, что телевизор включен и выбран желаемый канал на видеомагнитофоне.
- Включите ВКМ и выберите позицию программы, за исключением A1, A2 и A3.

Операции

Символы дисплея

- | | | |
|---|----------------------|--|
| 1 | <p>TUNER PRESET</p> | <p>Держите кнопку TUNER PRESET нажатой в течение более 2 секунд.</p> |
| 2 | | <p>Выберите позицию программы, а затем нажмите SP/LP (NEXT).</p> |
| 3 | <p>SLEEP (SHIFT)</p> | <p>Выберите обычную ТВ станцию или станцию платного кабельного ТВ.</p> <ul style="list-style-type: none"> •1: Для предварительной установки обычных ТВ станций. •2: Для предварительной установки станций платного кабельного ТВ. |
| 4 | | <p>Поиск необходимой ТВ станции.</p> <ul style="list-style-type: none"> •Нажмите кнопку PAL/MESECAM для выбора системы PAL или SECAM.
 PAL: Не должен высвечиваться индикатор MESECAM.
 SECAM: Должен высвечиваться индикатор MESECAM. •Нажмите SP/LP (NEXT) и повторите пункты 2–4 для каждой позиции программы, которую вы желаете настроить на станцию. |
| 5 | <p>TUNER PRESET</p> | <p>Нажмите TUNER PRESET дважды.</p> |

Примечание:

При приеме вещания системы SECAM OIRT во время поиска ОБЧ каналов, ОБЧ каналы R3–R5 пропускаются, и их поиск происходит после поиска УВЧ каналов (21–69).

Процедура настройки прямым вводом каналов

Если вам известны каналы, на которых могут приниматься ТВ станции, возможна настройка ТВ станций, следуя пунктам, приведенным ниже.

- 1 Держите нажатой кнопку **TUNER PRESET** в течение более 2 секунд.
- 2 Выберите позицию программы, используя кнопку \wedge (+) или \vee (-), а затем нажмите **SP/LP (NEXT)**.
- 3 Выберите обычную ТВ станцию или станцию платного кабельного ТВ нажатием **SLEEP (SHIFT)**.
 - 1: Для предварительной установки обычных ТВ станций.
 - 2: Для предварительной установки станций платного кабельного ТВ.
- 4 Введите номер канала для требуемой ТВ станции, используя числовые кнопки на устройстве дистанционного управления.
 - Нажмите кнопку **PAL/MESECAM** для выбора системы PAL или SECAM.
 PAL: Не должен высвечиваться индикатор MESECAM.
 SECAM: Должен высвечиваться индикатор MESECAM.
 - Нажмите **SP/LP (NEXT)** и повторите пункты 2–4 для каждой позиции программы, которую вы желаете настроить на станцию.
- 5 Нажмите **TUNER PRESET** дважды.

Процедура тонкой настройки

- 1 Держите кнопку **TUNER PRESET** нажатой в течение более 2 секунд, а затем нажмите эту кнопку снова.
- 2 Нажмите **SP/LP (NEXT)**.
- 3 Нажмите кнопку \wedge (+) или \vee (-) с целью наилучшей настройки.
 - Индикация "AFC" исчезает.
 - Чтобы вернуть настройку в ее предыдущее положение, нажмите **SLEEP (SHIFT)**.
- 4 Нажмите **TUNER PRESET**.

Исключение незанятых позиций программы

- 1 Держите кнопку **TUNER PRESET** нажатой в течение более 2 секунд.
- 2 Выберите позицию программы, которую вы не собираетесь использовать для настройки на ТВ станцию, используя кнопки \wedge (+) или \vee (-).
- 3 Нажмите **SLEEP (SHIFT)**. (Появится индикация "—".)
 - Повторите пункты 2 и 3 для другой незанятой позиции программы для пропуска в течение выбора позиций программы.
 - Для отмены исключения позиции программы выберите позицию этой программы на видеоманитофоне, а затем нажмите **SLEEP (SHIFT)**.
- 4 Нажмите **TUNER PRESET** дважды.

Схема каналов

Индикация каналов	ТВ канал	
	PAL/SECAM B.G	SECAM OIRT
2–3	E2–E3	R1–R2
4	E4	—
5–8	E5–E8	R6–R9
9	E9	—
10–12	E10–E12	R10–R12
21–69	21–69	21–69
74	S1	—
75	S2	R3
76	S3	R4
79	—	R5
80–89	M1–M10	—
90–99	U1–U10	—
121–141	*S21–S41	—

*Только для раstra каналов 8 МГц

Подготовка к программированию с использованием системы ShowView

Установка устройства дистанционного управления для программирования с использованием системы ShowView

В этом устройстве дистанционного управления используются специально присвоенные номера, называемые "справочными номерами", для различия между ТВ станциями. Перед программированием с использованием номеров системы ShowView, вы должны ввести в устройство дистанционного управления справочные номера просматриваемых ТВ станций и позиции программ, на которых осуществляется прием этих ТВ станций на ВКМ. Имейте под рукой газету или журнал, в которых перечислены справочные номера ТВ станций и номера системы ShowView.

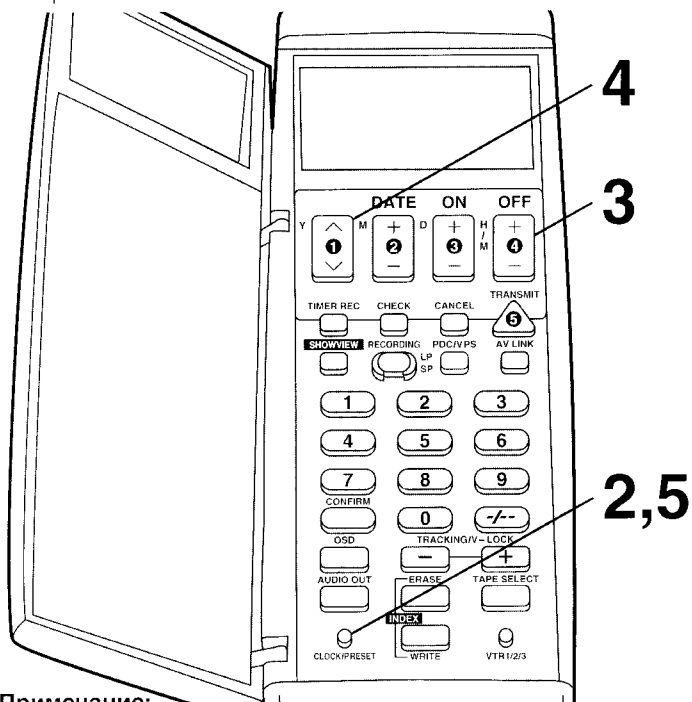

Примечание:

Для приема передач спутникового телевидения к ВКМ должен быть подсоединен тюнер спутникового телевидения, и должны быть установлены следующие позиции программ в зависимости от проделанных соединений.

- A1: Если тюнер спутникового телевидения подсоединен к гнезду AV1.
- A2: Если тюнер спутникового телевидения подсоединен к гнезду AV2.
- A3: Если тюнер спутникового телевидения подсоединен ко входным аудио/видео гнездам (AV3).
- В случае, если тюнер спутникового телевидения подсоединен посредством радиочастотного коаксиального кабеля, установите свободную позицию программы между 1 и 99.

Подготовка

Сначала установите часы на устройстве дистанционного управления.

Например:

ТВ станция	Справочный номер	Позиция программы
ARD	001	1
ZDF	002	2
RTL	004	4
SAT1	005	3

Операции

Символы дисплея

- Откройте дверцу устройства дистанционного управления.

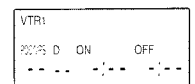

- Держите нажатой кнопку **CLOCK/PRESET** в течение более 2 секунд, а затем нажмите ее снова.



- Выберите справочный номер (001–255).



- Выберите позицию программы (1–99, A1–A3).

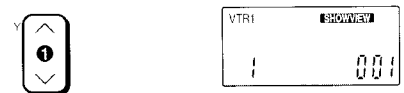

- Для установки другой ТВ станции повторите пункты 3 и 4.

- Нажмите кнопку **CLOCK/PRESET** дважды.



- Закройте дверцу устройства дистанционного управления.

Если вы не знаете справочный номер ТВ станции

Вы можете установить его посредством вычислений из номера системы ShowView для программы, на которой происходит вещание этой станции.

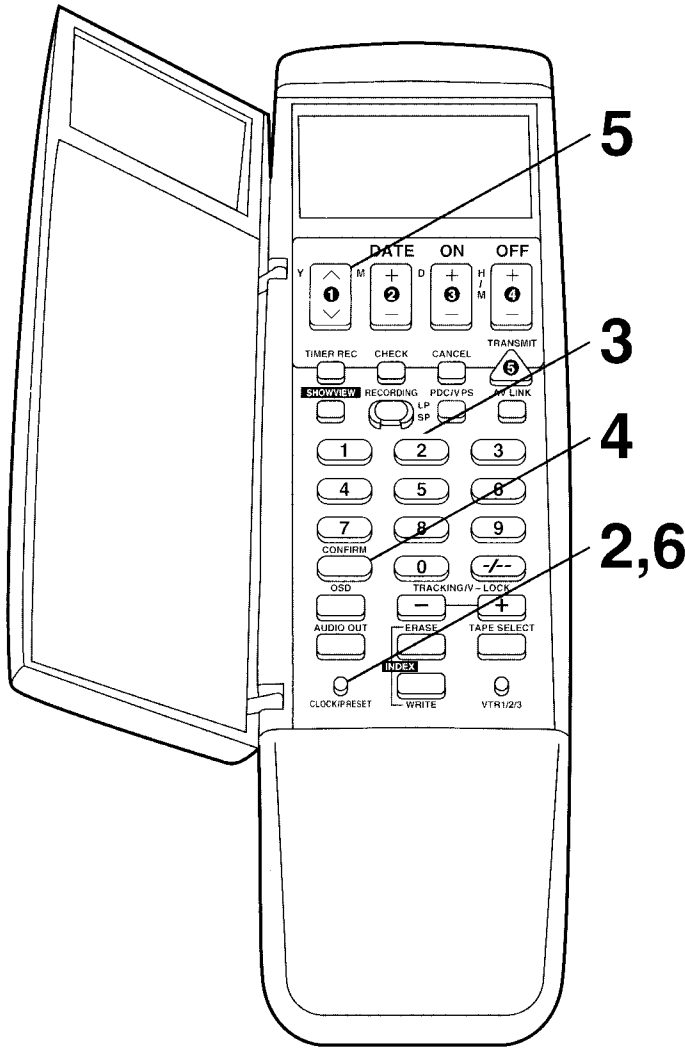

Операции Символы дисплея

1 Откройте дверцу устройства дистанционного управления.

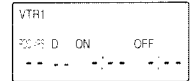

2 Держите нажатой кнопку **CLOCK/PRESET** в течение более 2 секунд, а затем нажмите ее снова.

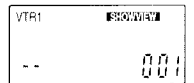

3 Введите номер системы ShowView.
Пример: 744286

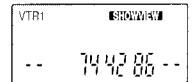

•Если вы ввели неправильный номер, нажмите **CANCEL**, а затем введите правильный номер.

4 Нажмите кнопку **CONFIRM** для установки справочного номера.

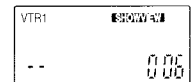

5 Выберите позицию программы (1–99, A1–A3).



•Для установки другой ТВ станции повторите пункты 3–5.

6 Нажмите кнопку **CLOCK/PRESET** дважды.

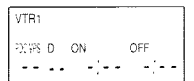

7 Закройте дверцу устройства дистанционного управления.

Примечание:

Вводите номера системы ShowView, которые применяются в настоящее время. В противном случае, они не будут установлены на правильные справочные номера.

Установка устройства дистанционного управления для управления вашим ТВ

Вы можете управлять телевизором следующих фирм-производителей (смотрите таблицу ниже), используя прилагаемое устройство дистанционного управления после его нижеследующей установки.

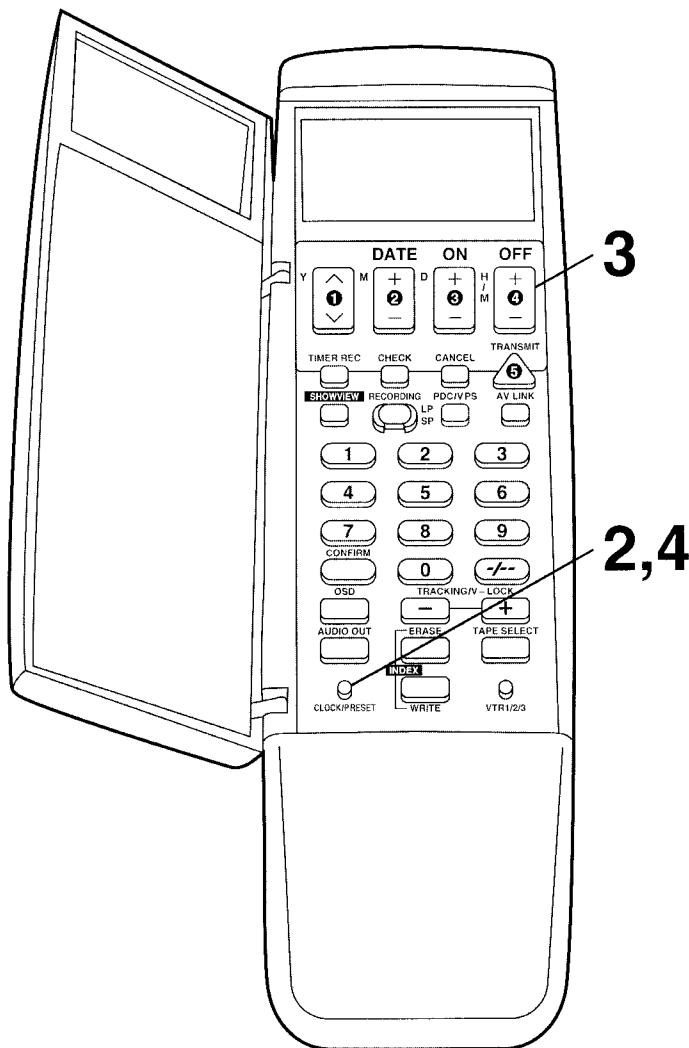

Номер	Фирма-производитель
1	Panasonic
2	
3	
4	
5	GRUND/Blaupunkt
6	PHILIPS
7	SONY

Подготовка

- Включите телевизор.
- Установите батареи в устройство дистанционного управления.

Операции

Символы дисплея

- 1 Откройте дверцу устройства дистанционного управления.

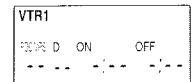

- 2 Держите нажатой кнопку **CLOCK/PRESET** в течение более 2 секунд, а затем нажмите ее снова.

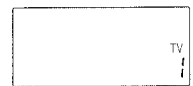

- Сейчас на дисплее устройства дистанционного управления появляется индикация "TV".

- 3 Нажмите кнопку **OFF** несколько раз.



- Если номер соответствует номеру фирмы-производителя вашего ТВ, телевизор выключится автоматически.

- 4 Нажмите кнопку **CLOCK/PRESET**.

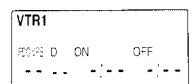

- 5 Закройте дверцу устройства дистанционного управления.

В случае, если номерами являются 1, 2, 3 или 4:

Когда питание ТВ отключится после выполнения пункта 3, включите его снова и подрегулируйте уровень громкости ТВ, используя это устройство дистанционного управления. Уровень громкости может быть отрегулирован, если номер соответствует фирме-производителю ТВ. Если регулировка уровня громкости ТВ является невозможной, следует добиться возможности регулировки уровня громкости путем установки номеров (от 1 до 4), соответствующих фирме-производителю ТВ.

Примечание:

Управление некоторыми моделями телевизоров с помощью этого устройства дистанционного управления является невозможным.

Источник питания для устройства дистанционного управления

Устройство дистанционного управления запитывается от 2 батарей размера "UM3" или "R6". Срок службы батарей составляет приблизительно один год, однако он зависит от частоты использования.

Меры предосторожности при замене батарей

- Устанавливайте новые батареи, правильно совместив их полярности (\oplus и \ominus).
- Не следует нагревать батареи, иначе может произойти внутреннее замыкание.
- Если вы не собираетесь пользоваться устройством дистанционного управления в течении длительного времени, то следует удалить батареи и хранить их в сухом и прохладном месте.
- Использованные батареи следует немедленно удалить из устройства дистанционного управления и выбросить.
- Не следует использовать одновременно новые и старые батареи, а также никогда не следует использовать одновременно щелочные и марганцевые батареи.

Загрузка батарей

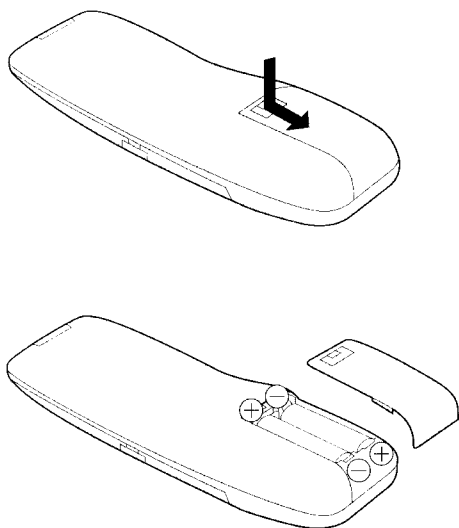

Воспроизведение

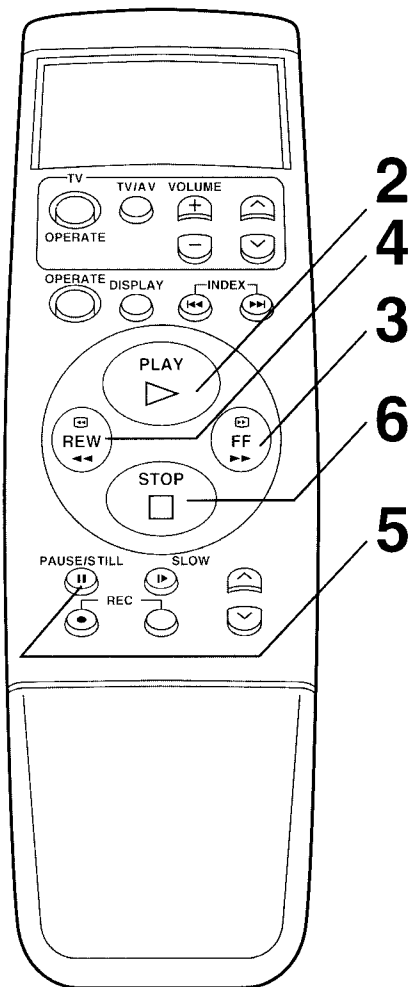
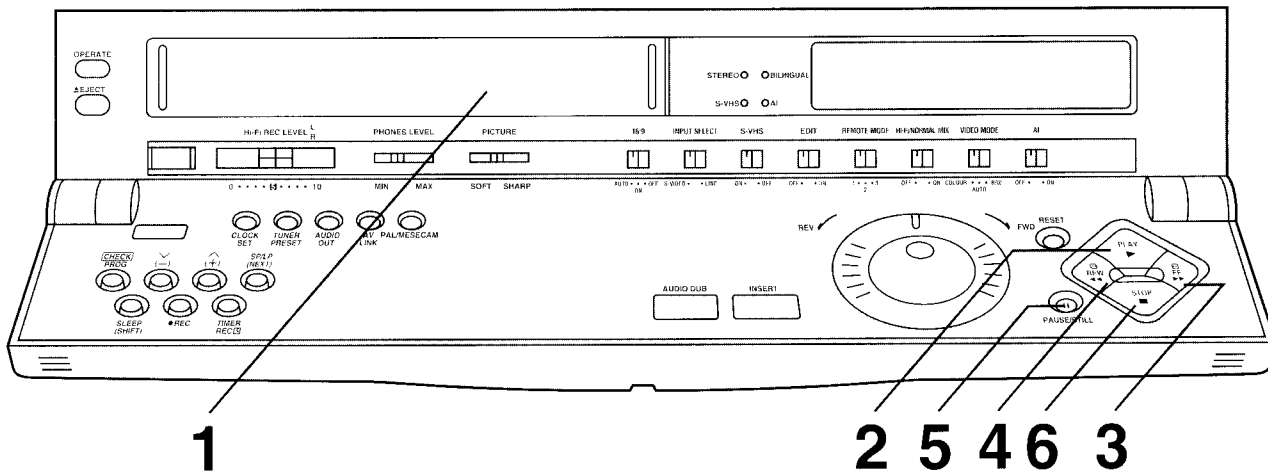

Операции	Символы дисплея	
1		Вставьте кассету с записью.
2		Начните просмотр изображения.
3		Произведите поиск в поступательном направлении нажатием FF . • Для возвращения в режим нормального воспроизведения нажмите PLAY .
4		Произведите поиск в обратном направлении нажатием REW . • Для возвращения в режим нормального воспроизведения нажмите PLAY .
5		Войдите в режим стоп-кадра. • Для продолжения нормального воспроизведения нажмите PLAY или PAUSE/STILL .
6		Остановите просмотр изображения.

Другие функции, используемые при воспроизведении

Изменение скорости воспроизведения

С использованием челночного кольца:

1 Нажмите **PAUSE/STILL** на ВКМ.

2 Поверните челночное кольцо.

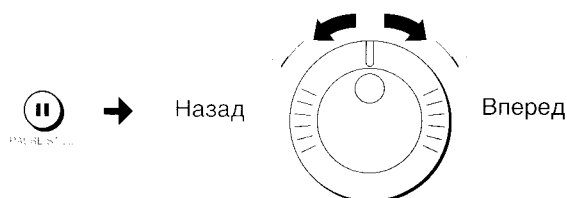

С использованием устройства дистанционного управления:

Нажмите **SLOW** во время воспроизведения для активизации режима замедленного воспроизведения.



Точная установка желаемой сцены

1 Нажмите **PAUSE/STILL** на ВКМ.

2 Поверните циферблат Jog.

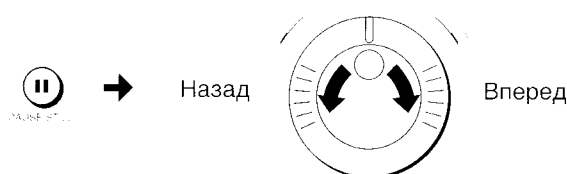

Получение изображения с высокой частотой смены кадров при перемотке в поступательном или обратном направлении

Держите кнопку **FF** нажатой в режиме перемотки в поступательном направлении.

Держите кнопку **REW** нажатой в режиме перемотки в обратном направлении.







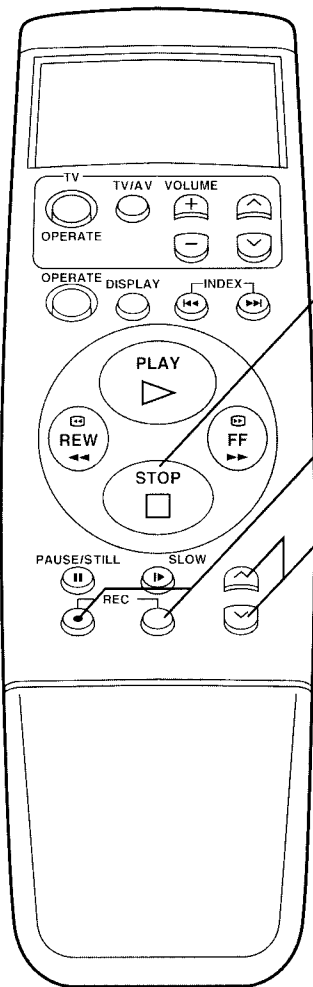
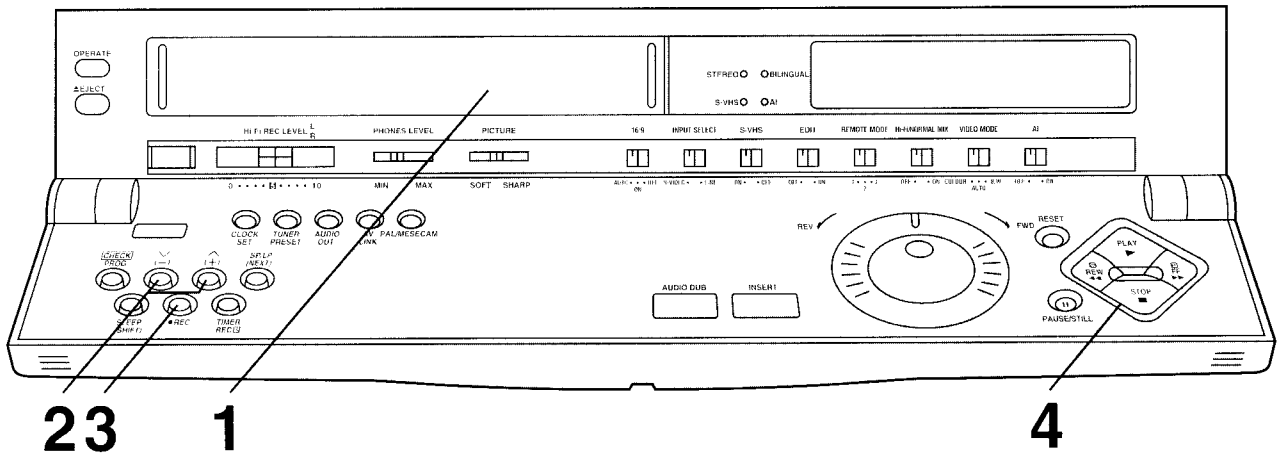

Примечания:

- Во время воспроизведения установите переключатель **PAL/MESECAM**.
 - PAL: При воспроизведении лент, записанных в системе PAL.
 - MESECAM: При воспроизведении лент, записанных в системе MESECAM. Высвечивается индикатор MESECAM.
- Звуковое сопровождение, записанное на линейных лентах (обычная запись), воспроизводится на FM Hi-Fi ВКМ в моно-режиме.
- Режимы воспроизведения с пропусками или обзорного воспроизведения автоматически отключаются по истечении 10 минут, а режимы замедленного воспроизведения или воспроизведения стоп-кадра—по истечении 5 минут.
- Только в режиме замедленного воспроизведения (LP):
 1. В любых режимах, отличных от режима нормального воспроизведения, на изображении могут появиться шумовые полосы, цветность может быть нестабильной, и возможно появление черно-белого изображения.
 2. При воспроизведении ленты, записанной на другом ВКМ, может возникнуть необходимость регулировки контроля трекинга. В некоторых случаях качество изображения продолжает оставаться низким. Это происходит из-за ограничения формата.

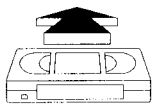
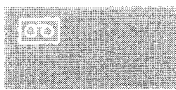
Запись в ручном режиме

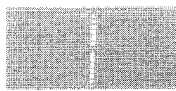
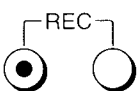

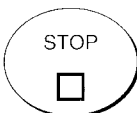
Операции Символы дисплея

1			Вставьте видеокассету. • Если кассета уже была вставлена, нажмите OPERATE для включения видеомэгнифона.
2			Выберите ТВ станцию.
3			Начните запись.
4			Остановите запись.

Выбор желаемой скорости движения ленты

Нажмите **SP/LP** перед произведением записи.



Прерывание записи

Нажмите **PAUSE/STILL** во время записи.

Для продолжения записи нажмите эту же кнопку еще раз.

PAUSE/STILL

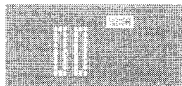

Запись одной ТВ программы во время просмотра другой

- 1 Обратитесь к пунктам 1–3 операций записи в ручном режиме.
- 2 Выберите на вашем телевизоре ТВ программу, которую вы желаете смотреть в настоящее время.

Индикация приблизительно оставшегося времени на ленте

- 1 Нажмите **TAPE SELECT** для выбора ленты соответствующей длительности.

TAPE SELECT



- E195: Для лент E30, -60, -90, -120, -180 и -195.
- E240: Для лент E240.
- E260: Для лент E260 и -300.

- 2 Нажмите **DISPLAY**.
 - Показания оставшегося времени на ленте могут быть неправильны в зависимости от используемой ленты.

DISPLAY

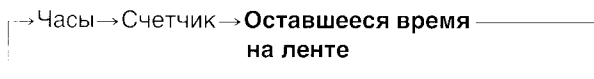

Запись стереопрограмм и программ на двух языках

- 1 Запись автоматически производится в стереорежиме или режиме на двух языках. Это предотвращает ошибки в выборе дублированного или оригинального языка.

- При приеме программы на двух языках высвечивается индикатор **BILINGUAL**.
- При приеме стереопрограммы высвечивается индикатор **STEREO**.

STEREO BILINGUAL

- 2 Во время воспроизведения нажмите **AUDIO OUT** для выбора желаемого языка. Смотрите страницу 32.

AUDIO OUT

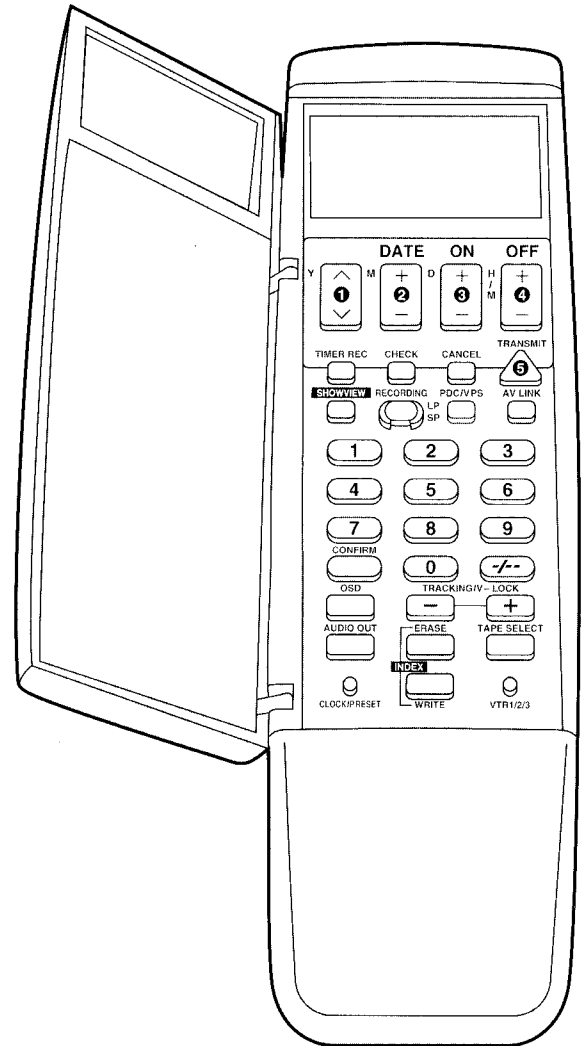

Примечания:

- Если вставлена видеокассета со сломанным язычком-предохранителем, будет высвечиваться индикация "00", показывая, что запись невозможна.
- Режим паузы при записи автоматически отключается по истечении 5 минут с момента включения.

Запись по таймеру

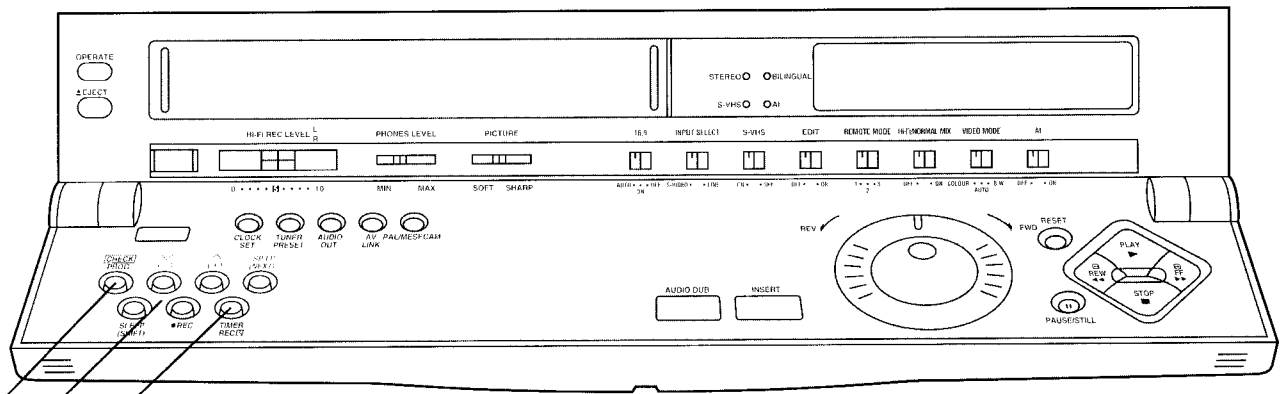

1 2 3

До 8 программ может быть записано в течение последующего месяца путем установки таймера. Возможна также ежедневная и еженедельная запись программ.

Подготовка

Вставьте кассету с неповрежденным язычком предохранения записи от стирания.

Например:

Номер программы на таймере; 1
 Программная позиция (канал); 2
 Дата; 27 октября
 Начальное время; 20:02
 Время окончания; 21:30
 (Настоящая дата; 16 октября)

Операции

Символы дисплея

1



Выберите номер программы на таймере "1".

2

Установите каждый из параметров нажатием кнопок \wedge (+) или \vee (-) и SP/LP (NEXT).

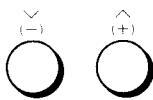

Установите программную позицию (канал) "2".



Установите дату "27".

•Для записи по ежедневному и еженедельному таймеру, см. следующую страницу.



Установите начальное время (час) "20".



Установите начальное время (минуту) "02".



Установите время окончания (час) "21".



Установите время окончания (минуту) "30".

•Нет необходимости в нажатии SP/LP (NEXT).

3



Для активизации записи по таймеру нажмите **TIMER REC**.

Установка режима ежедневной и еженедельной записи по таймеру

При выполнении установки даты, нажимайте \checkmark (-) повторно до высвечивания желаемого дня (дней).

Ежедневная запись

С воскресенья по субботу



С понедельника по субботу



С понедельника по пятницу



Еженедельная запись

Например, воскресенье

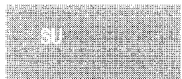

Запись по таймеру от внешнего источника сигнала

Если запись по таймеру осуществляется от внешнего источника, подсоединенного к гнезду AV1/AV2 или к входным гнездам аудио/видео/S-Video, установите позицию программы в положения высвечивания индикатора A1, A2 или A3.

A1: При подсоединении внешнего источника к гнезду AV1.

A2: При подсоединении внешнего источника к гнезду AV2.

A3: При подсоединении внешнего источника к гнездам AV3 на передней панели.

Установите на BKM переключатель **INPUT SELECT**.

S-VIDEO: При подсоединении внешнего источника к гнездам S-VIDEO IN и AUDIO IN.

LINE: При подсоединении внешнего источника к гнездам VIDEO IN и AUDIO IN.

Выбор желаемой скорости ленты

После пункта 2, нажимите **SP/LP (NEXT)** и выберите SP или LP нажатием \wedge (+) или \vee (-).

Последовательная установка других программ таймера

Повторите операции пунктов 1 и 2.

Проверка программы таймера

Выберите номер программы таймера, подлежащей проверке, нажатием **ЧЕКК/ПРОГ**.

Отображение информации на экране телевизора

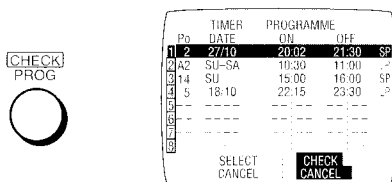

- Сначала выберите желаемый язык при отображении информации на экране телевизора. Смотрите страницу 20.

Отмена программы таймера

- 1 Выйдите из режима ожидания, нажав **TIMER REC**.
- 2 Выберите номер программы таймера, подлежащий отмене, нажатием **ЧЕКК/ПРОГ**.

- 3 Нажмите \vee (+) и \wedge (-) одновременно в течение более 3 секунд.

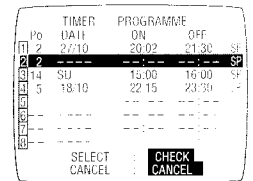
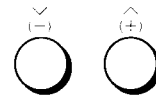

Оptionальные функции PDC (Контроль подачи программ к исполнению)/VPS (Система видео программирования)

Система видео программирования (VPS) или контроль подачи программ к исполнению (PDC) является очень удобной системой, которая гарантирует, что ТВ программы, запрограммированные Вами для записи по таймеру, будут записаны точно с начала до конца, даже если действительное время вещания отлично от запланированного времени вследствие задержки начала или увеличения длительности программы. К тому же, если программа прерывается или, например, вставляются какие-либо специальные новости, запись также будет прервана автоматически и возобновлена при продолжении программы.

• Эта модель не снабжена функцией PDC/VPS. Вы можете использовать функцию PDC/VPS при подключении к BKM не поставляемого декодера PDC/VPS. Обратитесь для его покупки в уполномоченный видеоматериал.

• Нажмите кнопку **SLEEP (SHIFT)** в пункте 2 для отмены функции PDC/VPS.

• В случае выполнения записи с использованием функции PDC/VPS используйте **точное** время (время функции PDC/VPS) для записи ТВ программ. Запись с использованием функции PDC/VPS не выполняется, если время (время PDC/VPS) установлено неверно, даже с различием в одну минуту.

• Если действительные времена вещания записей по таймеру перекрываются (независимо от того, контролируются ли они функцией PDC/VPS), запись, начинающаяся первой, всегда имеет приоритет, а запись последующих программ начнется только после окончания первой записи по таймеру.

• В случае, если сигнал PDC/VPS исключается вследствие слабого сигнала вещания, или когда станцией вещания не передается обычный PDC/VPS сигнал, запись по таймеру будет выполнена в нормальном режиме (без использования функции PDC/VPS), даже если она была запрограммирована для функции PDC/VPS.

В этом случае, даже если запись по таймеру выполняется, запрограммированные установки таймера не отменяются в установленное вами время, а только в 4 часа утра на следующий день.

Примечание:

Если запись по таймеру не выполняется до конца (вследствие недостаточной длины ленты или отмены пользователем), данные программы записи по таймеру будут стерты из памяти через два дня к 4 часам утра.

Однако, если в это время активизирована функция записи по таймеру, данные программы записи по таймеру, будут отменены в 4 часа утра на следующий день.

Пользование устройством дистанционного управления

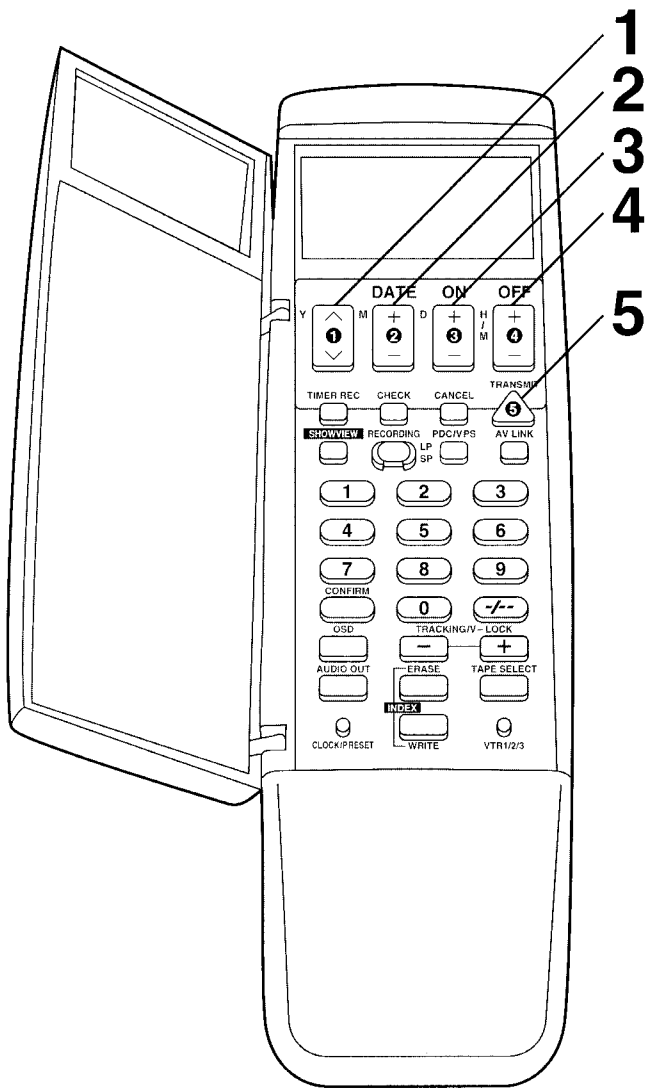

Подготовка

- Вставьте кассету с неповрежденным язычком предохранения записи от стирания.
- Откройте дверцу устройства дистанционного управления.

Например:

Программная позиция (канал); 2
 Дата; 27 октября
 Начальное время; 20:02
 Время окончания; 21:30

Операции Символы дисплея

1 Установите программную позицию (канал) "2".

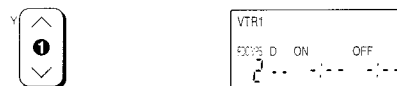

2 Установите дату "27".

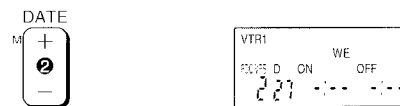

3 Установите начальное время "20:02".

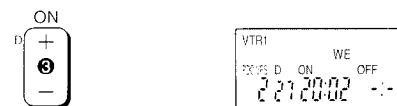

- При удерживании нажатой этой кнопки индикации изменяются с 30-минутным интервалом.

4 Установите время окончания "21:30".

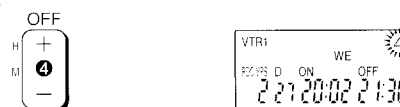

5 Нажмите **TRANSMIT**.
 Отображение информации на экране телевизора

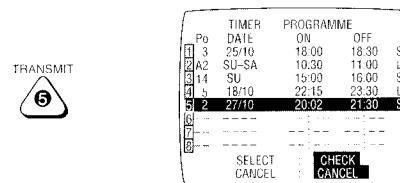

6 Закройте дверцу устройства дистанционного управления.

Запись по ежедневному таймеру

Для этой функции таймера могут быть выбраны несколько дневных групп.

- Ⓐ Ежедневная запись с воскресенья до субботы
- Ⓑ Ежедневная запись с понедельника до субботы
- Ⓒ Ежедневная запись с понедельника до пятницы

Выберите желаемые дни нажатием **DATE** — в пункте 2.

Например, Ⓐ

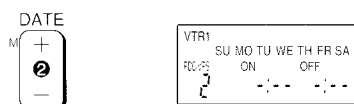

Запись по еженедельному таймеру

Выберите желаемые дни нажатием **DATE** — в пункте 2.

Например, SU (Воскресенье)



Запись по таймеру от внешнего источника сигнала

Если запись по таймеру осуществляется от внешнего источника, подсоединенного к гнезду AV1/AV2 или к входным гнездам аудио/видео/S-Video, установите позицию программы в положения высвечивания индикатора A1, A2 или A3 в пункте 1.

A1: При подсоединении внешнего источника к гнезду AV1.

A2: При подсоединении внешнего источника к гнезду AV2.

A3: При подсоединении внешнего источника к гнездам AV3 на передней панели.

Установите на ВКМ переключатель **INPUT SELECT**.

S-VIDEO: При подсоединении внешнего источника к гнездам S-VIDEO IN и AUDIO IN.

LINE: При подсоединении внешнего источника к гнездам VIDEO IN и AUDIO IN.



Выбор желаемой скорости движения ленты

Нажмите **RECORDING SP/LP** во время выполнения любого из пунктов 2–4.



Включение и выключение функции PDC/VPS

Нажмите **PDC/VPS** во время выполнения любого из пунктов 2–4.

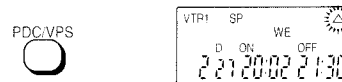

Проверка программных установок таймера

- Убедитесь в том, что ВКМ включен, или высвечивается индикатор записи по таймеру "☐".
- Сначала выберите желаемый язык при отображении информации на экране телевизора. Смотрите страницу 30.

Нажмите **CHECK**.

Отображение информации на экране телевизора

Po	TIMER DATE	PROGRAMME ON	OFF	SP
A1	3 25:10	18:00	18:30	SP
A2	SU-SA	10:30	11:00	LP
A3	SU	15:00	16:00	SP
B1	S 18:10	22:15	23:30	LP
B2	2 27:10	20:02	21:30	SF

SELECT : CHECK
CANCEL : CANCEL

Отмена программных установок таймера

Убедитесь в том, что ВКМ включен, или высвечивается индикатор записи по таймеру "☐".

- 1 Нажимайте кнопку **CHECK** повторно до тех пор, пока не высветится желаемый номер программы таймера.

CHECK

Po	TIMER DATE	PROGRAMME ON	OFF	SP
A1	3 25:10	18:00	18:30	SP
A2	SU-SA	10:30	11:00	LP
A3	SU	15:00	16:00	SP
B1	S 18:10	22:15	23:30	LP
B2	2 27:10	20:02	21:30	SF

SELECT : CHECK
CANCEL : CANCEL

- 2 Нажмите **CANCEL**.

CANCEL

Po	TIMER DATE	PROGRAMME ON	OFF	SP
A1	3 25:10	18:00	18:30	SP
A2	SU-SA	10:30	11:00	LP
A3	SU	15:00	16:00	SP
B1	S 18:10	22:15	23:30	LP
B2	2 27:10	20:02	21:30	SF

SELECT : CHECK
CANCEL : CANCEL

Система программирования ShowView

Программирование сейчас легче, чем когда-либо: просто введите номер системы ShowView, предусмотренный в колонке программы передач, помещенной в газетах и журналах. Номера системы ShowView представляют собой номера, присвоенные каждой программе, перечисленной в программе передач, помещенной в газетах и ТВ обозрениях. При вводе этих номеров и нажатии кнопки **TRANSMIT**, номера приводятся в соответствие с действительными программами и передаются на ВКМ.

Подготовка

- Вставьте кассету с неповрежденным язычком предохранения записи от стирания.
- Установите позицию программы как на ВКМ, так и на устройстве дистанционного управления, как показано на страницах 12–15.

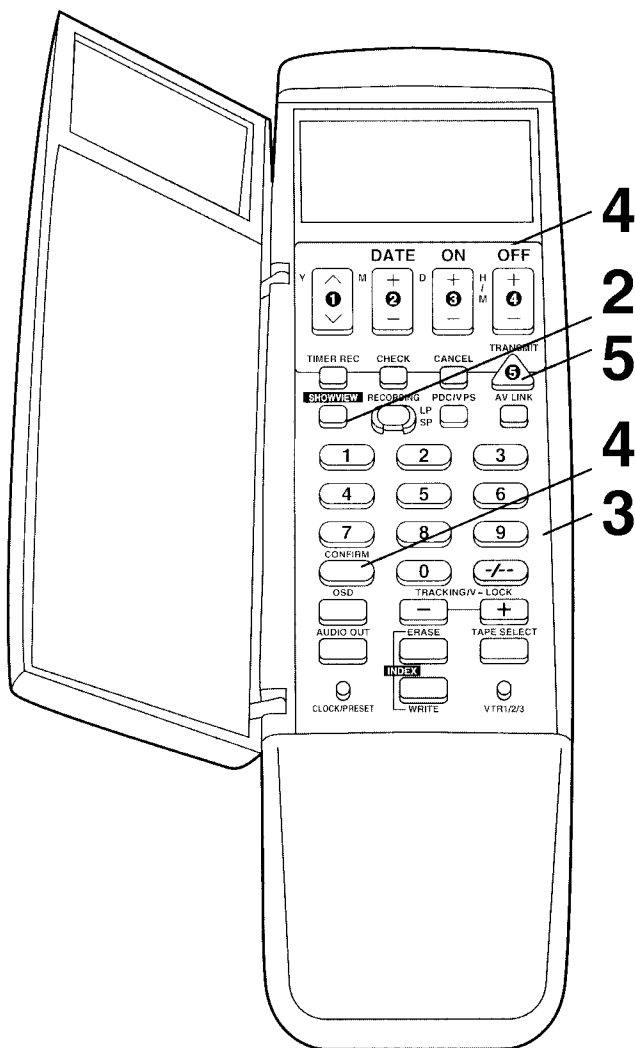

Операции Символы дисплея

- 1** Откройте дверцу устройства дистанционного управления.

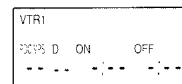

- 2** Нажмите **SHOWVIEW**.

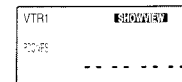

- 3** Введите номер системы ShowView. Пример: 920216

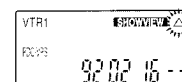

- 4** Нажмите **CONFIRM** для проверки соответствия номера правильной программе.

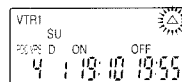

- Для выполнения исправлений используйте кнопки **1–4**.

- 5** Нажмите **TRANSMIT**.
Отображение информации на экране телевизора



Po	DATE	ON	OFF	SP
1	3	25/10	18:00	18:30
2	A2	SU-SA	10:30	11:00
3	14	SU	15:00	16:00
4	5	18/10	22:15	23:30
5	2	27/10	20:00	21:30
6	4	1/11	19:10	19:55
7				
8				

SELECT CHECK
CANCEL CANCEL

- 6** Закройте дверцу устройства дистанционного управления.

Примечания:

- Для выбора желаемой скорости ленты нажмите **RECORDING SP/LP** во время выполнения любого из пунктов 3–4.
- Для отмены функции PDC/VPS нажмите кнопку **PDC/VPS** во время выполнения любого из пунктов 3–4.
- При использовании для программирования номера системы ShowView время записи может быть немного больше, чем реальное время программы телевидения.
- В случае, если на устройстве дистанционного управления появляется индикация "Err", повторите пункты 2–4.
- При программировании двух или более программ повторите пункты 2–5.
- Процедуры проверки и отмены являются такими же, как для программирования с использованием устройства дистанционного управления, независимо от того, что было запрограммировано.

Редактирование сборкой

Эта функция может использоваться для создания отредактированной ленты путем перезаписи из нескольких других записей или источников видеосигнала.

Эта функция позволяет вам записывать новый сегмент непосредственно после предыдущего сегмента.

Подготовка

- Подключите видеокамеру или другой видеомаягнитофон, как показано на рисунке.
- Вставьте записанную кассету с неповрежденным язычком предохранения записи от стирания.
- Выберите требуемый видеоисточник нажатием \wedge \vee до установки режима A1, A2 или A3.

A1: При подсоединении внешнего источника к гнезду AV1.

A2: При подсоединении внешнего источника к гнезду AV2.

A3: При подсоединении внешнего источника к гнездам AV3 на передней панели.

Установите на BKM переключатель **INPUT SELECT**.

S-VIDEO; При подсоединении внешнего источника к гнездам S-VIDEO IN и AUDIO IN.

LINE; При подсоединении внешнего источника к гнездам VIDEO IN и AUDIO IN.

- Установите переключатель **PAL/MESECAM** в соответствии с ТВ системой цветности видеоисточника.

PAL: При приеме сигналов системы PAL.

MESECAM: При приеме сигналов системы SECAM. Высвечивается индикатор MESECAM.

Записывающий BKM

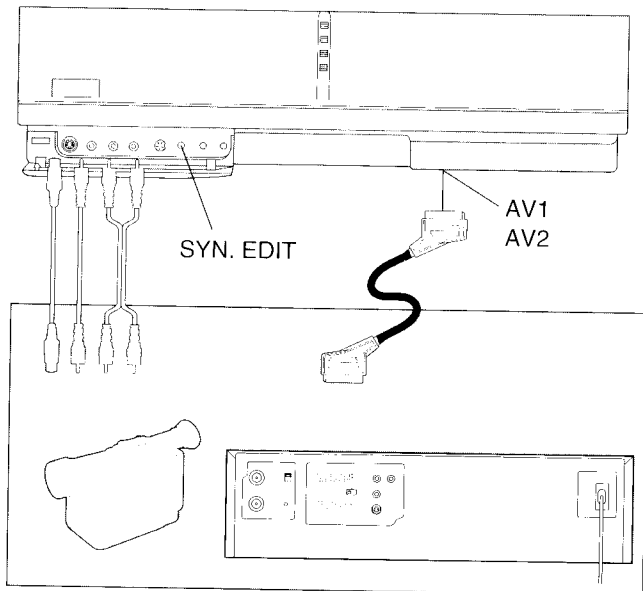

Воспроизводящее устройство

Операции

- 1 Нажмите **PAUSE/STILL** на записывающем BKM.



- 2 Произведите поиск окончания предыдущей записи.

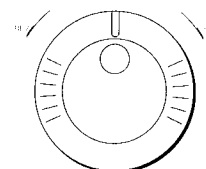

- 3 Установите режим новой записи нажатием **REC**.



- 4 Начните новую запись повторным нажатием **PAUSE/STILL**.



- 5 Нажмите **STOP** для окончания записи.

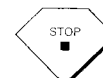

Синхронизированное редактирование

Возможна синхронизация начала и окончания воспроизведения на видеокамере с началом и окончанием записи на этом BKM.

- Подсоедините видеокамеру к этому BKM с помощью шнура для синхронизированного соединения (не поставляется).

- 1 Выставьте BKM в режим паузы при записи нажатием **REC** и **PAUSE/STILL**.
- 2 Выставьте видеокамеру в режим воспроизведения стоп-кадра в точке, с которой вы желаете начать редактирование.
- 3 Нажмите **PAUSE/STILL** на BKM.
 - Видеокамера возвращается в режим воспроизведения, и перезапись начинается автоматически.

Синхронизированное редактирование между видеомаягнитофонами

При выполнении редактирования на другом BKM, снабженном гнездом синхронизированного редактирования, синхронизированное начало и окончание на обоих BKM может быть активизировано с этого видеомаягнитофона.

Операции аналогичны описанным операциям синхронизированного редактирования для видеокамеры.

Редактирование вставкой

Этот метод редактирования позволяет замещать предыдущий записанный сегмент записи новым сегментом записи.

Подготовка

- Вставьте записанную кассету с неповрежденным язычком защиты записи от стирания.
 - Выберите требуемый видеоисточник нажатием \wedge \vee до установки режима A1, A2 или A3.
 - A1: При подсоединении внешнего источника к гнезду AV1.
 - A2: При подсоединении внешнего источника к гнезду AV2.
 - A3: При подсоединении внешнего источника к гнездам AV3 на передней панели.
- Установите на ВКМ переключатель **INPUT SELECT**.
- S-VIDEO: При подсоединении внешнего источника к гнездам S-VIDEO IN и AUDIO IN.
- LINE: При подсоединении внешнего источника к гнездам VIDEO IN и AUDIO IN.

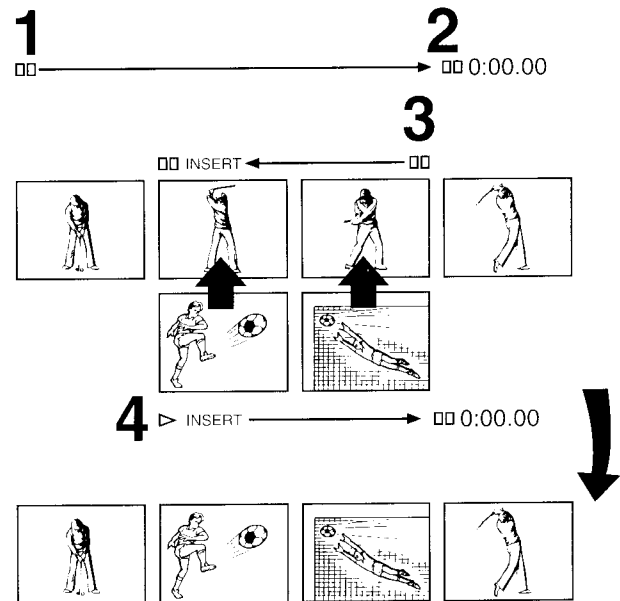

Операции

Символы дисплея

1			Нажмите PAUSE/STILL .
2			Найдите место, на котором вы хотите закончить редактирование (конечную точку), и установите счетчик на 0:00.00 нажатием RESET .
3			Найдите место, с которого вы хотите начать редактирование (начальную точку), и нажмите INSERT . • Если вы желаете заменить также и звук на "нормальной" звуковой дорожке, нажмите AUDIO DUB .
4			Начните редактирование вставкой нажатием PAUSE/STILL . • Редактирование вставкой закончится по достижении счетчиком отметки 0:00.00.

Примечание:

Редактирование вставкой не может быть использовано на незаписанных сегментах ленты. В этом случае следует сначала использовать редактирование сборки.

Новое звуковое сопровождение будет записано на Hi-Fi звуковую дорожку. При установленном режиме AUDIO DUB новое звуковое сопровождение будет записано также на нормальную звуковую дорожку.

На нормальной звуковой дорожке возможна только монофоническая запись.

Аудио перезапись

Аудио перезапись осуществляется на нормальную звуковую дорожку, при этом первоначальное звуковое сопровождение на этой дорожке стирается. Однако, на звуковой дорожке Hi-Fi первоначальное звуковое сопровождение сохраняется.

Подготовка

- Вставьте записанную кассету с неповрежденным язычком защиты записи от стирания.
- Выберите требуемый видеоисточник нажатием \wedge \vee до установки режима A1, A2 или A3.
 - A1: При подключении внешнего источника к гнезду AV1.
 - A2: При подключении внешнего источника к гнезду AV2.
 - A3: При подключении внешнего источника к гнездам AV3 на передней панели.

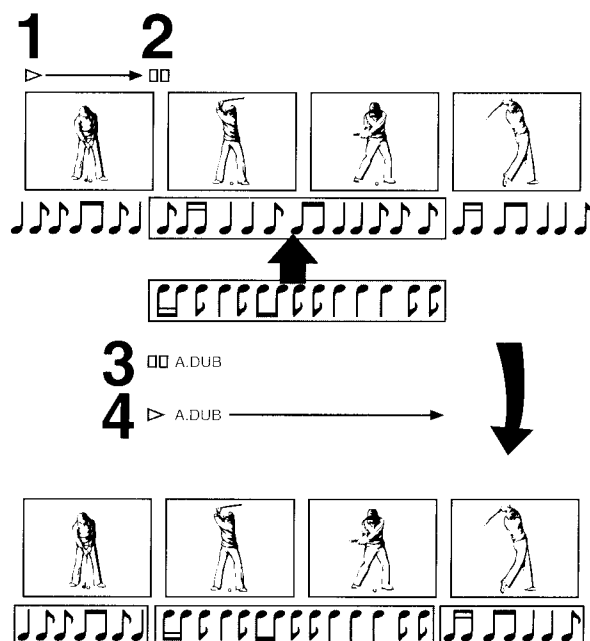

Операции

Символы дисплея

1			Найдите начальную точку, с которой вы желаете начать запись нового звукового сопровождения.
2			В этой точке нажмите PAUSE/STILL .
3			Установите ВКМ в режим аудио перезаписи нажатием AUDIO DUB .
4			Начните запись нового звукового сопровождения нажатием PAUSE/STILL . • Остановите запись нажатием кнопки STOP .

Примечание:

Новое звуковое сопровождение будет записано на нормальную звуковую дорожку ленты, в то время как на Hi-Fi звуковой дорожке останется первоначальное звуковое сопровождение. На нормальную звуковую дорожку возможна запись только монофонического звукового сопровождения.

Для прослушивания нового звукового сопровождения выберите нормальную звуковую дорожку нажатием **AUDIO OUT**.

Для прослушивания нового и первоначального звуковых сопровождений, смешанных вместе, установите **Hi-Fi/NORMAL MIX** в положение ON.

Другие функции

Отображение информации на экране телевизора

Нажмите кнопку **OSD** для инициирования отображения информации на экране телевизора.

• Для гашения информации с экрана нажмите кнопку **OSD** снова.

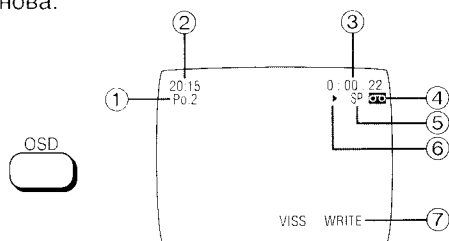

- ① Позиция программы
- ② Настоящее время
- ③ Счетчик ленты
- ④ Индикатор наличия кассеты
- ⑤ Индикатор скорости ленты
- ⑥ Индикации движения ленты

Остановка/Выброс	■
Перемотка/Обзор в обратном направлении	◀◀
Перемотка/Обзор в поступательном направлении	▶▶
Воспроизведение	▶
Обратное воспроизведение	◀
Воспроизведение стоп-кадра	
Запись, вставка, аудио перезапись	●
Пауза при записи, пауза при редактировании вставкой, пауза при аудио перезаписи	●
Замедленное воспроизведение	▶
Замедленное воспроизведение в обратном направлении	◀

- ⑦ Индикатор записи и стирания сигналов индексации

Примечания:

- Отображение информации на экране телевизора не появляется в режиме воспроизведения NTSC.
- Если переключатель **EDIT** установлен в положение ON, отображение информации на экране телевизора не появляется.

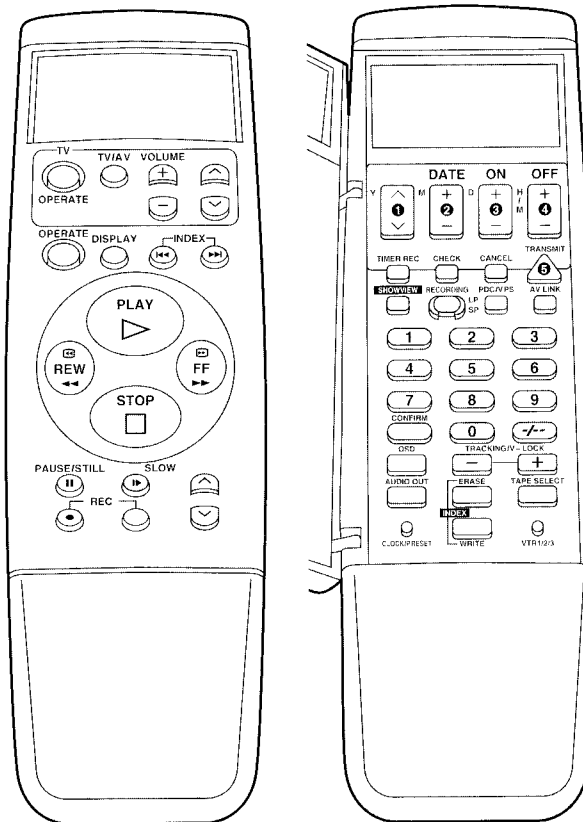

Выбор желаемого языка

Выберите один из семи индицируемых языков: английский, немецкий, французский, итальянский, испанский, голландский и шведский.

- 1 Держите нажатой кнопку **OSD** в течение более 3 секунд.



- 2 Многократно нажимайте кнопку **OSD** для выбора желаемого языка.



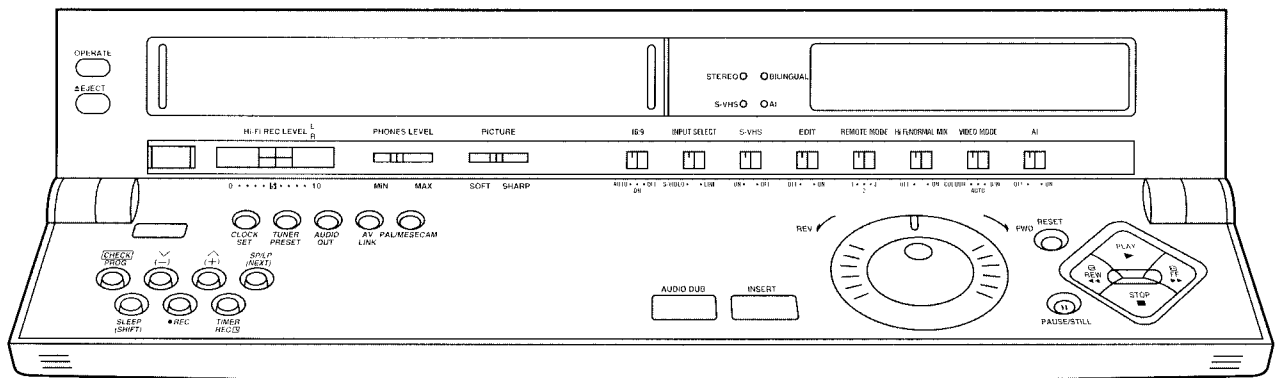

Система поиска сигналов индексации VHS

Нахождение начала каждой записи осуществляется очень просто, так как специальный сигнал индексации записан в начале каждого записанного сегмента на ленте.

Например:

Поиск второго записанного сегмента в поступательном направлении.

Нажмите **INDEX** ►► дважды.



- После нахождения определенного записанного сегмента, воспроизведение начинается автоматически.
- Для обратного направления, нажмите **INDEX** ◄◄.
- До 20-ти программ может быть найдено в обоих направлениях.

Запись сигналов индексации

Сигналы индексации записываются в следующих случаях.

Индикатор **WRITE** появляется на дисплее.

- Если запись инициируется нажатием **REC**.
- Если кнопка **REC** нажата в течение записи.
- Если активизирована запись по таймеру.
- Если кнопка **WRITE** нажата во время воспроизведения.

Стирание сигналов индексации

1 Поиск сигнала индексации, подлежащего стиранию, производится нажатием **INDEX** ►► или ◄◄.

- Убедитесь в том, что вы не пропустили этот пункт. Иначе эта функция может работать неправильно.

2 Нажмите **PAUSE/STILL** при начале воспроизведения.

3 Нажмите **ERASE**.

- Стирание возможно во время воспроизведения в случае, если кнопка **ERASE** нажата в течение 5 секунд, следующих за сигналом индексации.

Примечания:

- Функция поиска будет работать правильно только в случае, если индексные сигналы расположены с временным интервалом по крайней мере в 3 минуты в SP режиме и—5 минут в LP режиме.
- Сигналы индексации не могут быть записаны на видеокассету и стерты с видеокассеты с выломанным язычком предохранения записи от стирания.

Установка времени автоматического отключения ВКМ

Установите **SLEEP** на желаемое время.



- При каждом нажатии на эту кнопку длительность времени, по истечении которого произойдет выключение ВКМ, увеличивается на 30 минут до достижения 9 часов.

- Для отмены установленного времени повторно нажмите **SLEEP** для установки 0:00.

Воспроизведение в системе NTSC

На данном видеомаягнитофоне возможно воспроизведение лент, записанных в системе NTSC, с использованием телевизора системы PAL.

- Возможен быстрый просмотр воспроизводимого изображения в поступательном либо обратном направлении. Если телевизор снабжен регулятором V-HOLD, то возможна установка движения изображения путем настройки этого регулятора.
- В зависимости от используемого телевизора изображение может быть черно-белым. Однако, это не указывает на неполадку.

Другие автоматические функции

Автоматическое воспроизведение

ВКМ начинает воспроизведение автоматически при вставлении кассеты с неповрежденным язычком предохранения записи от стирания.

Воспроизведение при выключенном ВКМ

Если ВКМ выключен, вставленная видеокассета может быть воспроизведена при нажатии **PLAY**.

Автоматическая перемотка

При достижении конца ленты при записи (за исключением записи по таймеру) и воспроизведении, лента автоматически перематывается на начало.

Автоматическое выключение и выброс

Вставленная кассета может быть вытолкнута при выключенном ВКМ путем простого нажатия на кнопку **EJECT**. ВКМ вытолкнет кассету и автоматически выключится.

Органы управления и соединительные гнезда

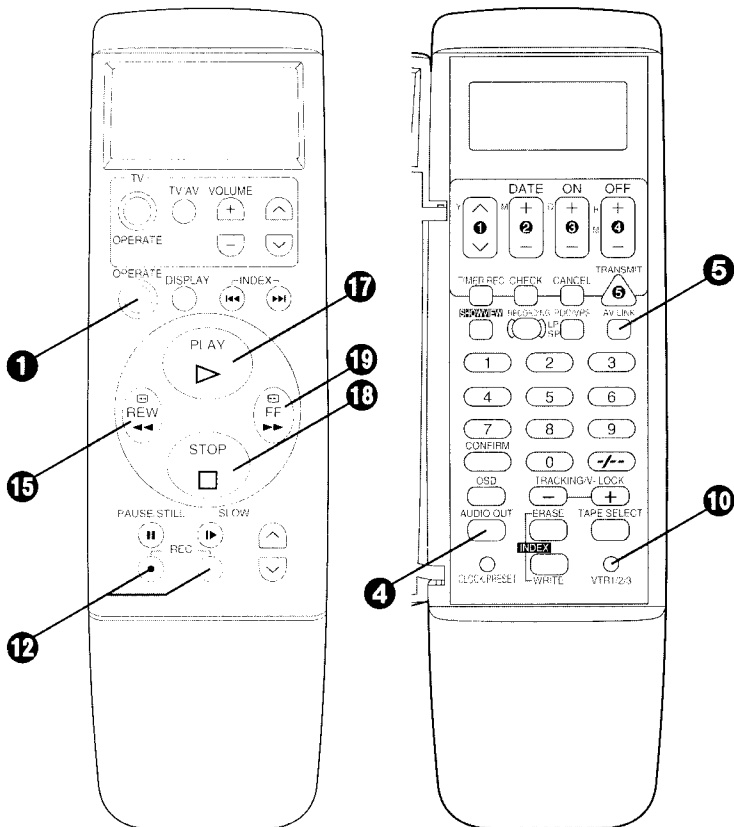
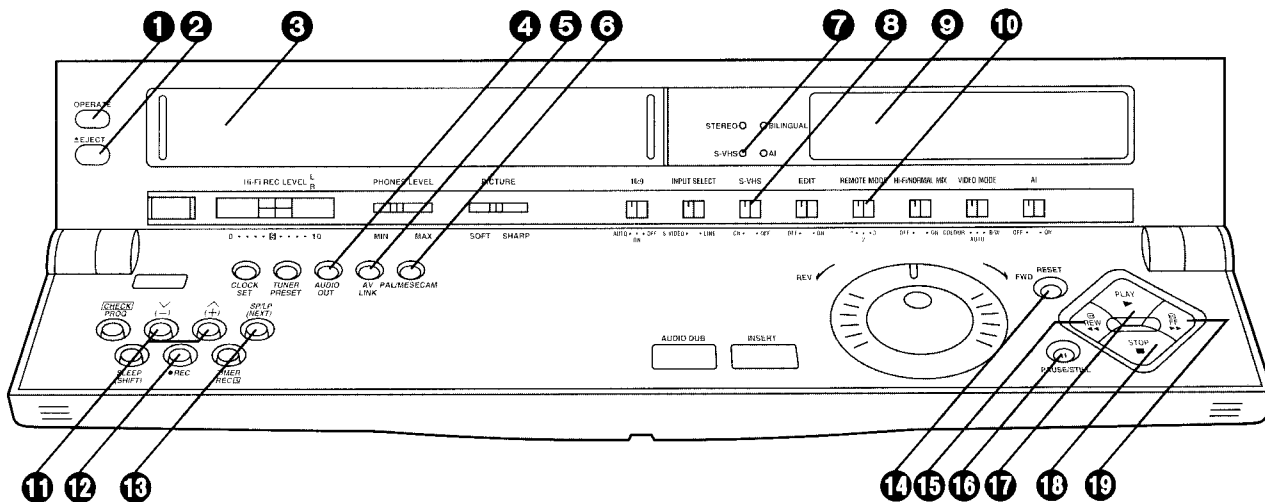

Основные органы управления

- 1 ВКЛ (OPERATE)**
ВКМ включается и выключается нажатием этой кнопки.
- 2 Выброс (EJECT)**
Используется для выброса видеокассеты.
- 3 Кассетный блок**
Видеокассету следует вставлять здесь.
- 4 Аудио выход (AUDIO OUT)**
Используется для выбора желаемого режима звукового сопровождения.
При каждом нажатии на эту кнопку режим аудио выхода изменяется в следующем порядке:

→Сtereo→Левый→Правый→Нормальная звуковая дорожка

 Левый и правый индикаторы показывают выбранный режим звукового сопровождения следующим образом.
 Сtereo: Высвечиваются оба индикатора—левый и правый.
 Левый: Высвечивается левый индикатор.
 Правый: Высвечивается правый индикатор.
 Нормальный: Оба индикатора—левый и правый—не высвечиваются.
- 5 Аудио связь (AV LINK)**
Используется для выбора режима ВКМ или режима телевизора для аудио связи.
- 6 PAL/MESECAM**
Устанавливается в соответствии с ТВ системой цветности, используемой при записи и воспроизведении.
При выборе системы MESECAM высвечивается индикатор MESECAM.

- 7 Индикатор формата S-VHS**
Высвечивается при установке переключателя S-VHS в положение ON.
- 8 Переключатель формата S-VHS**
Выберите желаемый формат записи с помощью этого переключателя при записи на кассетную ленту формата S-VHS.
ON: Запись будет сделана в формате S-VHS.
•Индикатор S-VHS высвечивается.
OFF: Запись будет сделана в формате VHS.
•Индикатор S-VHS не высвечивается.
(Возможна запись на кассетную ленту формата S-VHS в формате VHS с целью, например, воспроизведения на другом ВКМ типа VHS.)
- При использовании кассет формата VHS производится запись в формате VHS независимо от положения, в которое установлен этот переключатель.
 - Нет необходимости в использовании этого переключателя во время воспроизведения.
 - При воспроизведении ленты, записанной в формате S-VHS, невозможно воспроизвести изображение на стандартном VHS ВКМ.
- 9 Дисплей**
- 10 Режим устройства дистанционного управления [REMOTE MODE (VTR 1/2/3)]**
VTR1: Выберите это положение на обоих ВКМ и устройстве дистанционного управления для нормального использования одного ВКМ.
VTR2: Выберите это положение для использования двух ВКМ фирмы Panasonic.
VTR3: Выберите это положение для использования трех ВКМ фирмы Panasonic.
Это позволяет использовать три ВКМ: VTR1, VTR2 или VTR3, выборка которых осуществляется с помощью устройства дистанционного управления.
- 11 \checkmark (-) \wedge (+)**
Используется для выборки требуемой позиции программы (ТВ станции).
Используется для установки часов и записи по таймеру.
- 12 Запись (REC)**
Используется для инициирования записи.
- 13 Следующий SP/LP [SP/LP (NEXT)]**
Используется для установки скорости движения ленты при записи.
SP обеспечивает наилучшее качество изображения.
LP обеспечивает наибольшее время записи.
Используется для перехода к следующему шагу при процедуре установки.
- 14 Сброс (RESET)**
Используется для сброса счетчика ленты (времени) на "0:00.00".
•При вставлении видеокассеты счетчик ленты автоматически сбрасывается на "0:00.00".
- 15 Перемотка (REW)**
В режиме остановки: Для перемотки ленты.
В режиме воспроизведения: Для поиска в обратном направлении.
В режиме перемотки: Для получения изображения с высокой частотой смены кадров.
Высвечивается индикатор " $\triangleleft\triangleleft$ ".
- 16 Пауза/Стоп-кадр (PAUSE/STILL)**
В режиме остановки: Останавливает изображение (стоп-кадр) (режим циферблата/челночного кольца).
Во время воспроизведения: Останавливает изображение (стоп-кадр) (режим циферблата/челночного кольца).
Во время записи: Прерывает запись.
- 17 Воспроизведение (PLAY)**
Используется для инициирования воспроизведения. Высвечивается индикатор " \triangleright ".
- 18 Остановка (STOP)**
Используется для остановки воспроизведения или записи.
- 19 Быстрая перемотка в поступательном направлении (FF)**
В режиме остановки: Для быстрой перемотки ленты в поступательном направлении.
В режиме воспроизведения: Для поиска в поступательном направлении.
В режиме быстрой перемотки ленты в поступательном направлении: Для получения изображения с высокой частотой смены кадров.
Высвечивается индикатор " $\triangleleft\triangleleft$ ".

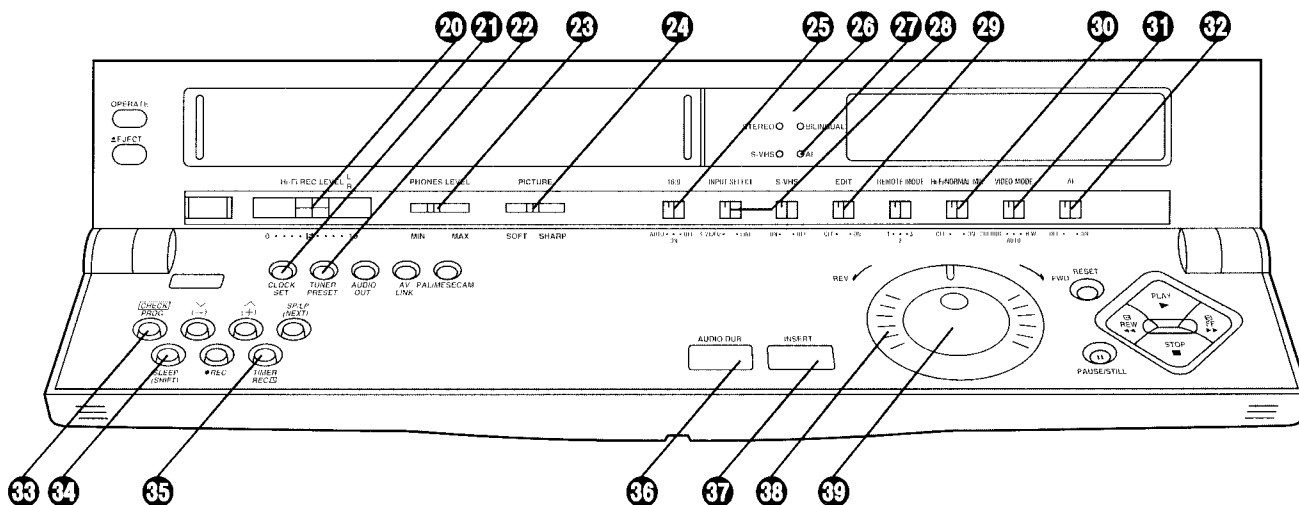

Дополнительные органы управления

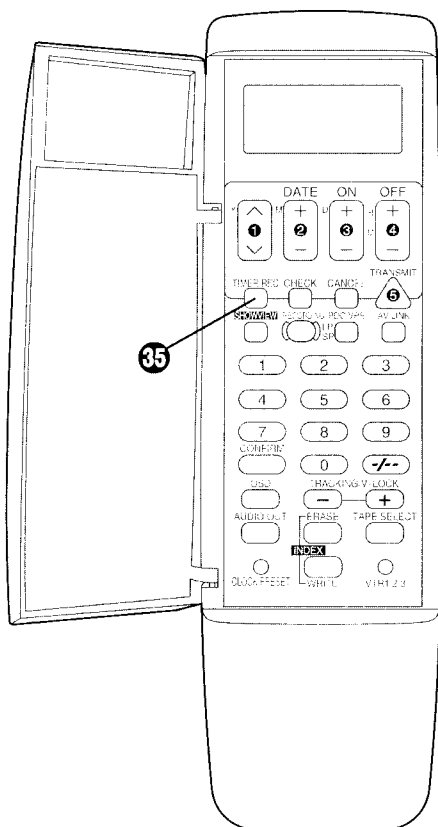

- 20** Регулировка уровня записи Hi-Fi (Hi-Fi REC LEVEL)
Используется для регулировки уровня записи для достижения +4 дБ на индикаторе уровня записи.
- 21** Установка часов (CLOCK SET)
Используется для установки часов.
- 22** Предварительная установка тюнера (TUNER PRESET)
Используется для инициализации установок ТВ станции для тюнера.
- 23** Уровень громкости головных телефонов (PHONES LEVEL)
Используется для регулировки уровня громкости подсоединенных головных телефонов.
- 24** Изображение (PICTURE)
Используется для получения более четкого (SHARP) или более мягкого (SOFT) изображения.
- 25** Переключатель 16:9 (16:9)
 AUTO: Для автоматической идентификации изображений как изображения формата 16:9, так и изображения формата 4:3, во время записи и воспроизведения и отображения их на широком ТВ экране.
 • Обычно установлен в это положение.
 ON: Для записи и воспроизведения в тех случаях, когда изображение, расширенное до формата 16:9, показывается на широком ТВ экране все время.
 OFF: Для записи и воспроизведения в тех случаях, когда изображения формата 4:3 показываются на широком или 4:3 ТВ экране все время.

- 26 Индикаторы режимов стерео и программы на двух языках (STEREO, BILINGUAL)**
 При приеме ТВ программы автоматически индицируется тип системы звукового сопровождения, в которой транслируется эта программа.
- 27 Индикатор контроля изображения (AI)**
 Высвечивается при включенной функции системы искусственного интеллекта.
- 28 Выбор входа (INPUT SELECT)**
 При записи через гнезда AV3 на передней панели выберите A3 нажатием кнопок \wedge \vee и установите этот переключатель в положение S-VIDEO или LINE.
 S-VIDEO: При подсоединении внешнего источника к гнездам S-VIDEO IN и AUDIO IN.
 LINE: При подсоединении внешнего источника к гнездам VIDEO IN и AUDIO IN.
- 29 Редактирование (EDIT)**
 OFF: Для обычного использования ВКМ.
 ON: Для операций редактирования при использовании контроллера редактирования.
 • Возможно прослушивание звукового сопровождения во время специального воспроизведения.
 • В этом положении отображение информации на экране телевизора не появляется, и программирование для записи по таймеру невозможно.
- 30 Hi-Fi/нормальное микширование (Hi-Fi/NORMAL MIX)**
 OFF: Обычно устанавливается в это положение для воспроизведения наилучшего возможного звукового сопровождения с дорожки Hi-Fi.
 ON: Обе звуковые дорожки (звуковая дорожка Hi-Fi и нормальная звуковая дорожка) при воспроизведении смешиваются. Используйте эту установку при воспроизведении ленты, которая была отредактирована вставкой, или звуковая дорожка которой была переписана.
- 31 Режим видео (VIDEO MODE)**
 COLOUR: При производстве записи и воспроизведения цветного изображения.
 AUTO: ВКМ автоматически различает цветное и черно-белое изображение во время записи и воспроизведения.
 B/W: При производстве записи и воспроизведения в черно-белом цвете.
- 32 Переключатель контроля изображения (AI)**
 ON: Используя функцию системы искусственного интеллекта, запись и воспроизведение производятся в режиме, обеспечивающем получение оптимального качества изображения в соответствии с характеристиками ленты.
 • Регулировка четкости изображения в этом положении невозможна.
 OFF: Функция системы искусственного интеллекта выключается.
- 33 Проверка/Программа (CHECK/PROG)**
 Используется для программирования номера в случае записи по таймеру. Номер "1, 2, 3... или 8" индицируется. Используется для индикации деталей предварительно установленной записи по таймеру.
- 34 Сон (Смещение) [SLEEP (SHIFT)]**
 Используется для установки времени автоматического выключения ВКМ. Используется для исключения свободных программных позиций.
- 35 Запись по таймеру (TIMER REC)**
 Используется для установки записи по таймеру в положении "включено" или "выключено". Индикатор \square высвечивается или не высвечивается.
 При включении функции записи по таймеру нормальное функционирование ВКМ невозможно до тех пор, пока эта кнопка не установлена в положение "выключено".
- 36 Аудио перезапись (AUDIO DUB)**
 Используется для установки ВКМ в режим аудио перезаписи. Высвечивается индикатор аудиоперезаписи A.DUB.
- 37 Вставка (INSERT)**
 Используется для установки ВКМ в режим редактирования вставкой. Высвечивается индикатор INSERT.
- 38 Челночное кольцо**
 Используется для регулировки скорости воспроизведения в поступательном и обратном направлении.
- 39 Циферблат Jog**
 Позволяет расположить любую желаемую рамку с наибольшей точностью.

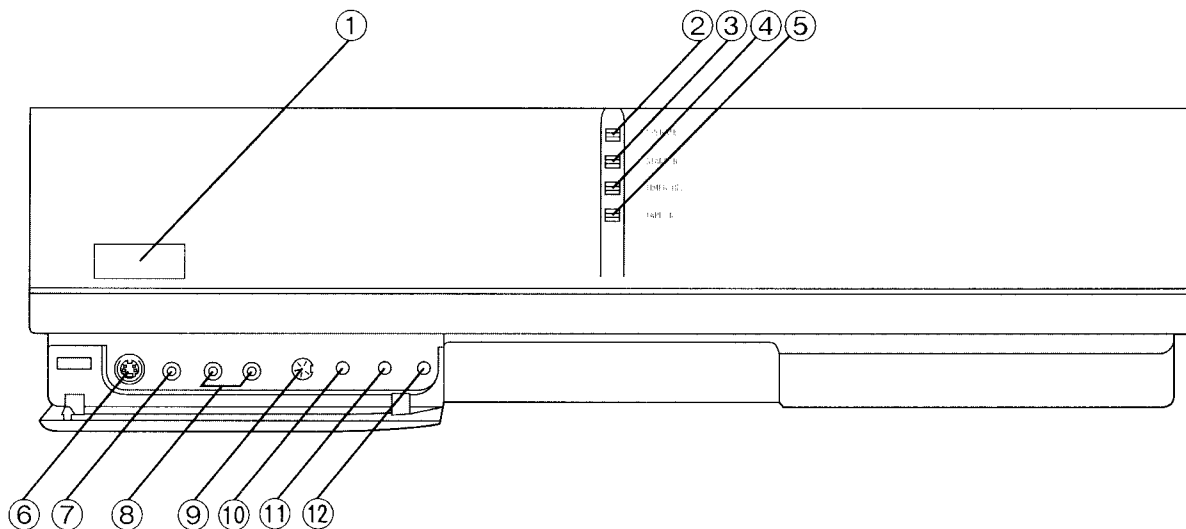

- ① **Окошко приемника устройства инфракрасного дистанционного управления**
- ② **Индикатор включения (OPERATE)**
Высвечивается при включении ВКМ.
- ③ **Индикатор режима готовности (STAND BY)**
Высвечивается в случае подсоединения сетевого шнура питания и выключения ВКМ.
- ④ **Индикатор записи по таймеру (TIMER REC)**
Высвечивается в случае, если активизирована функция записи по таймеру.
- ⑤ **Индикатор наличия кассеты (TAPE IN)**
Высвечивается в случае, если вставлена кассета.
- ⑥ **Видео вход S-Video [(S-VIDEO IN (AV3))]**
Используется для подключения видеокабеля S-Video от видеокамеры или другого видеомагнитофона, который имеет выходное гнездо S-Video.
- ⑦ **Видео вход [VIDEO IN (AV3)]**
Используется для подключения видеокабеля от видеокамеры или другого видеомагнитофона.
- ⑧ **Аудио вход [AUDIO IN (AV3)]**
Используется для подключения аудиокабеля от видеокамеры или другого видеомагнитофона.
- ⑨ **Гнездо редактирования (EDIT)**
При подсоединении контроллера редактирования (VW-EC300E/VW-EC310E) (не поставляется) к этому гнезду возможно более быстрое и эффективное выполнение таких функций, как редактирование сборкой, редактирование вставкой и аудио перезапись, между двумя ВКМ или между ВКМ и видеокамерой.
- ⑩ **Гнездо синхронизированного редактирования (SYNC. EDIT)**
Используется для подсоединения видеокамеры или другого ВКМ, снабженных функцией синхронизированного редактирования.
- ⑪ **Гнездо микрофона (MIC)**
Используется для подсоединения микрофона при записи. После подсоединения микрофона это гнездо имеет приоритет.
- ⑫ **Гнездо головных телефонов (PHONES)**
Используется для подсоединения головных телефонов.
- ⑬ **Радиочастотный выход (RF OUT)**
Используется для соединения с антенными клеммами телевизора.
- ⑭ **Селектор радиочастот**
Используется для установки системы цветности, используемой в подключаемом телевизоре.
B.G.H: PAL B.G.H/SECAM B.G
I: PAL I
D.K.K1: PAL D/SECAM D.K.K1
- ⑮ **Переключатель режимов нормальный/ S-Video/тестовый сигнал (NORMAL/S-VIDEO OUT/TEST SIGNAL)**
NORMAL: Обычно установлен в это положение.
S-VIDEO OUT (AV1):
Установите в это положение в случае подсоединения ВКМ к телевизору, снабженному 21-штырьковым соединителем Euro-AV со штырьками для разделения входных сигналов Y/C.
TEST SIGNAL:
Установите в это положение в случае настройки телевизора на ВКМ. Тестовый сигнал передается по каналам 38 и AV1.
- ⑯ **Аудио выход (AUDIO OUT)**
Используется для воспроизведения звукового сопровождения через стерео аудиосистему.
- ⑰ **Радиочастотный вход (RF IN)**
Используется для подсоединения к внешней антенне.
- ⑱ **Регулировка каналов (CH ADJ.)**
Используется для перенастройки радиочастотных передающих каналов 32–40.

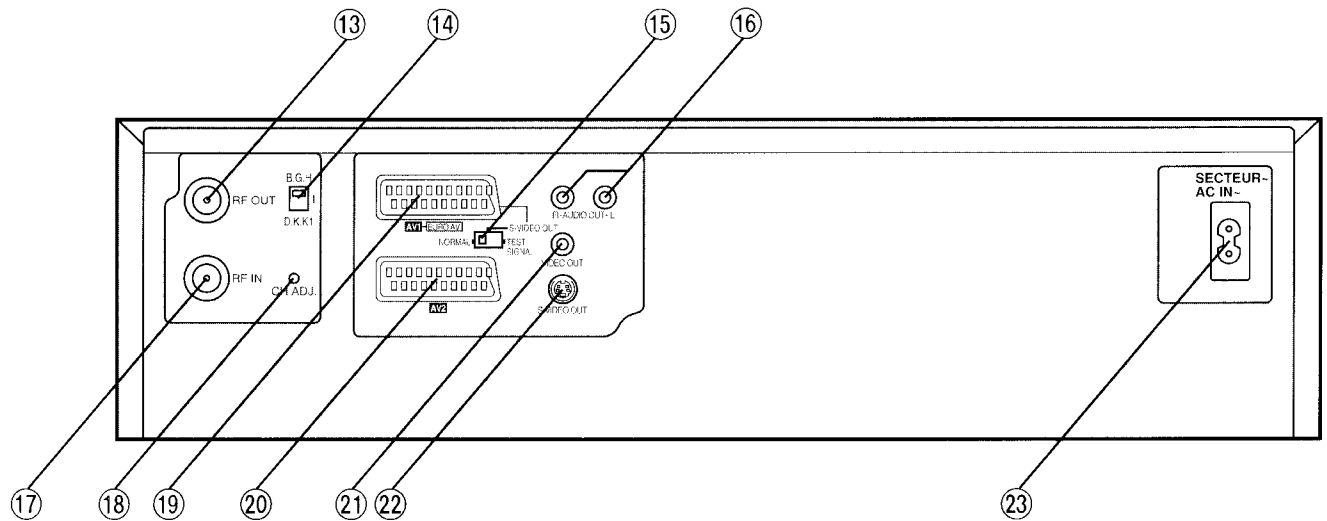

19) Аудиовизуальный вывод (AV1)

Этот 21-штырьковый вывод Scart используется для передачи входных и выходных сигналов как для изображения, так и для звукового сопровождения. Телевизоры, снабженные подобным контактным гнездом, могут быть подсоединены к данному выводу.

Применяются также следующие названия Скарт (Scart)

Перител (Peritel)

Соединитель Евро (Euro Connector)

Аудиовизуальный вывод (Euro AV)

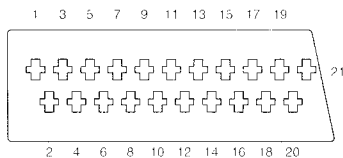

Нормальный (AV1/AV2) S-VIDEO (AV1)

- | | |
|----------------------------|----------------------------|
| 1 Аудио выход CH2 (R) | 1 Аудио выход CH2 (R) |
| 2 Аудио вход CH2 (R) | 2 Аудио вход CH2 (R) |
| 3 Аудио выход CH1 (L) | 3 Аудио выход CH1 (L) |
| 4 Аудио заземление | 4 Аудио заземление |
| 5 Заземление (синий) | 5 Не подсоединен |
| 6 Аудио вход CH1 (L) | 6 Аудио вход CH1 (L) |
| 7 Синий | 7 Не подсоединен |
| 8 Напряжение переключения | 8 Напряжение переключения |
| 9 Заземление (зеленый) | 9 Не подсоединен |
| 10 Не подсоединен | 10 Не подсоединен |
| 11 Зеленый | 11 Не подсоединен |
| 12 Не подсоединен | 12 Не подсоединен |
| 13 Заземление (красный) | 13 Не подсоединен |
| 14 Запасное заземление | 14 Не подсоединен |
| 15 Красный | 15 Выход C (C OUT) |
| 16 Запасной | 16 Не подсоединен |
| 17 Заземление видео выхода | 17 Заземление видео выхода |
| 18 Заземление видео входа | 18 Не подсоединен |
| 19 Видео выход | 19 Выход Y (Y OUT) |
| 20 Видео вход | 20 Видео вход |
| 21 Заземление | 21 Заземление |

Внимание: Резервирование RGB только для функционирования E/E при подсоединении декодера платного ТВ.

20) Аудиовизуальный вывод (AV2)

Используется для подсоединения декодера или другого ВКМ.

•Используется только как входное гнездо.

21) Видео выход (VIDEO OUT)

Используется для подключения видеокабеля к ТВ или другому видеомагнитофону.

22) Видео выход S-Video (S-VIDEO OUT)

Используется для подключения видеокабеля S-Video к ТВ или другому видеомагнитофону, имеющему выходное гнездо S-Video.

23) Вход переменного тока (AC IN~)

Используется для подсоединения к электрической сети.

Описание

Инфракрасное устройство дистанционного управления

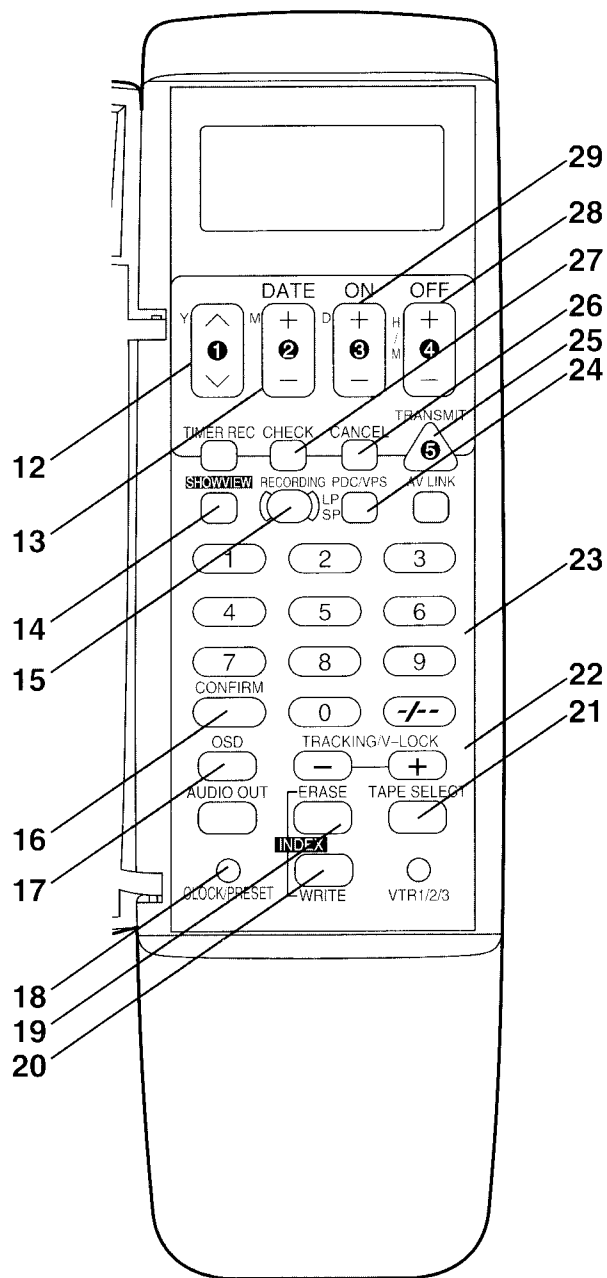
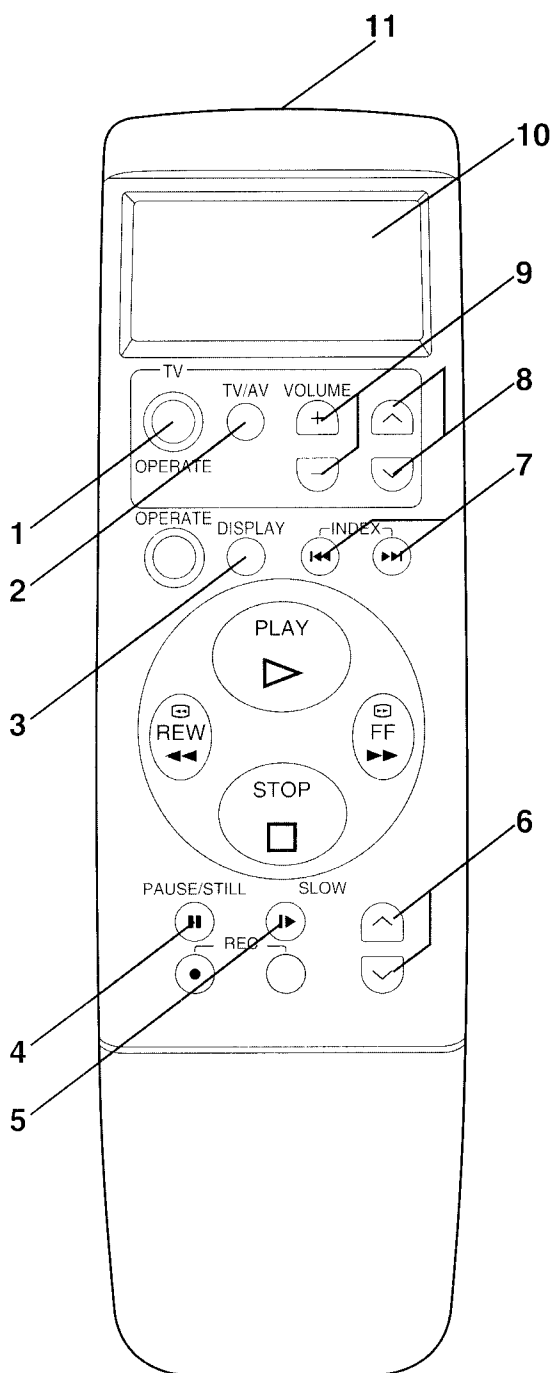

1 ВКЛ (ТВ) [OPERATE (TV)]

Используется для включения и выключения телевизора.

- Для некоторых моделей телевизоров с использованием этой кнопки возможно только переключение ТВ в режим готовности. В этом случае, используйте кнопки **TV/AV** или **∨ ^ (ТВ)** для включения телевизора.

2 TV/AV

Используется для выбора входного сигнала с ТВ.

3 Дисплей (DISPLAY)

Используется для изменения индикации, отображаемой на дисплее видеомаягнитофона.



→ Часы → Счетчик → Оставшееся время на ленте

4 Пауза/Стоп-кадр (PAUSE/STILL)

Во время воспроизведения:

Останавливает изображение (стоп-кадр).

Во время записи: Прерывает запись.

- 5 Замедленное воспроизведение (SLOW)**
Используется для активизации замедленного воспроизведения.
- 6 ^ v (BKM)**
Используется для выборки требуемой программной позиции (ТВ станции) на BKM.
- 7 Индекс (INDEX)**
Используется для поиска по индексации.
- 8 v ^ (ТВ)**
Используется для выборки требуемой программной позиции (ТВ станции) на ТВ.
- 9 Регулировка громкости (VOLUME)**
Используется для регулировки громкости ТВ.
- 10 Дисплей**
- 11 Инфракрасный передатчик**
Запрограммированные данные передаются отсюда на видеоманитофон.
- 12 ^ v (Y)**
- Для программирования записи по таймеру.
 - Для установки часов.
 - Для предварительной установки ТВ станций.
- 13 Дата [DATE (M)]**
- Для программирования записи по таймеру.
 - Для установки часов.
- 14 Система ShowView (SHOWVIEW)**
Используется для программирования с использованием системы ShowView.
- 15 Запись SP/LP (RECORDING SP/LP)**
Используется для установки желаемой скорости движения ленты при записи.
- 16 Подтверждение (CONFIRM)**
Используется для перевода данных номеров системы ShowView.
- 17 Отображение информации на экране телевизора (OSD)**
Используется для функции отображения информации на экране телевизора.
- 18 Установка часов/предварительная установка (CLOCK/PRESET)**
- Для установки часов.
 - Для предварительной установки ТВ станций.
 - Для установки номера фирмы-производителя ТВ.
- 19 Стирание (ERASE)**
Используется для стирания сигналов индексации.
- 20 Запись (WRITE)**
Используется для записи сигналов индексации.
- 21 Выбор ленты (TAPE SELECT)**
Используется для установки типа ленты с целью получения правильной индикации оставшегося времени на ленте.
E195: для лент E30, -60, -90, -120, -180 и -195.
E240: для ленты E240.
E260: для лент E260 и -300.
- 22 Трекинг/Фиксация (TRACKING/V-LOCK)**
Используется для ручной подрегулировки трекинга
Кнопки + и – используются для регулировки трекинга, когда, например, шумовые полосы на изображении удаляются вручную лучше, чем при помощи автоматического цифрового трекинга. Завершив ручную подстройку, нажмите обе кнопки вместе для того, чтобы вернуться в режим автоматического цифрового управления трекингом.
Используется для медленной регулировки трекинга
Если во время режимов воспроизведения стоп-кадра, передвижении стоп-кадра, или медленного воспроизведения появляются шумовые полосы, переключитесь на медленное воспроизведение и добейтесь уменьшения шумовых полос регулировкой кнопок + и –.
Используется для регулировки вертикальной фиксации
Пользуйтесь кнопками + или – для уменьшения вертикального дрожания во время воспроизведения в режиме стоп-кадра.
- 23 Числовые кнопки**
- Для выбора программных позиций.
9: 
 - 19: 
 - Для ввода номера системы ShowView.
- 24 Функция PDC/VPS (PDC/VPS)**
Используется для включения и выключения функции PDC/VPS.
- 25 Передача (TRANSMIT)**
Используется для передачи установленных на пульте дистанционного управления данных на видеоманитофон.
- 26 Отмена (CANCEL)**
Используется для отмены установок, сделанных для записи по таймеру.
- 27 Проверка (CHECK)**
Используется для проверки установок, сделанных для записи по таймеру.
- 28 OFF (H/M)**
- Для программирования записи по таймеру.
 - Для установки часов.
 - Для предварительной установки ТВ станций.
 - Для установки номера фирмы-производителя ТВ.
- 29 ON (D)**
- Для программирования записи по таймеру.
 - Для установки часов.

Перед тем как обратиться к специалисту по техобслуживанию

Перед обращением к специалисту по техобслуживанию, проверьте нижеследующие пункты еще раз.

ВКМ не функционирует как положено			
Симптом	Причина	Принимаемые меры	Проверено
Дисплей ВКМ не освещен.	Не подсоединен сетевой шнур питания от сети.	Подсоедините сетевой шнур питания к ВКМ.	
Дисплей освещен, но ВКМ не работает.	ВКМ находится в режиме записи по таймеру.	Нажмите кнопку TIMER REC для возврата ВКМ в ручной режим.	
	Действуют устройства безопасности.	Отсоедините сетевой шнур питания и подождите около 1 минуты. Вновь подсоедините сетевой шнур и проверьте функционирование.	
	Могла сконденсироваться влага.	Не используйте ВКМ в течение 1 часа.	

Режим воспроизведения не функционирует как положено			
Симптом	Причина	Принимаемые меры	Проверено
Изображение имеет шумовые помехи или не обладает цветностью. Горизонтальные полосы или линии движутся вниз по экрану.	Трекинг осуществляется неправильно.	Подрегулируйте трекинг. См. с. 39.	
	Телевизор не настроен на ВКМ.	Проверьте настройку телевизора на ВКМ с помощью переключателя NORMAL/S-VIDEO OUT/TEST SIGNAL на ВКМ. См. с. 8.	
	Видеоголовки загрязнены или изношены.	Обратитесь за советом к специалисту по техобслуживанию.	
	ТВ система цветности установлена неправильно.	Установите ТВ систему цветности правильно.	

Режим записи не функционирует как положено			
Симптом	Причина	Принимаемые меры	Проверено
При каждой попытке записи мигает индикация "⊞".	Поврежден язычок защиты записи от стирания.	Используйте ленту с неповрежденным язычком защиты записи от стирания, или заклейте отверстие клейкой лентой в случае, если имеющиеся на данной ленте записи уже не нужны.	
Изображение записывается с шумами или при чистом экране.	Повреждена внешняя антенна или антенный кабель.	Проверьте подсоединение внешней антенны к ВКМ. См. с. 5. Проверьте обычное ТВ изображение. Если нет ТВ изображения, проверьте внешнюю антенну.	
	ВКМ настроен неправильно.	Перенастройте ВКМ. См. с. 12.	
	Выбрана позиция программы A1, A2 или A3.	Выберите требуемую ТВ программу.	
Невозможна запись по таймеру.	Часы или календарь установлены неправильно.	Проверьте часы и календарь. Установите настоящее время. (Учтите, что используются 24-часовые часы.) См. с. 9.	
	Установки времени начала или окончания записи не верны.	Правильно установите время начала и окончания записи.	
	ВКМ не установлен на запись по таймеру.	После произведения установки записи по таймеру нажмите TIMER REC.	
Невозможна запись от внешних аудиовизуальных источников.	Не выбрана позиция программы A1, A2 или A3.	Выберите положение A1, A2 или A3 нажатием кнопок \wedge \vee .	
	Внешние аудио и видео соединения произведены неправильно.	Проверьте правильность подсоединения к внешним аудио и видео источникам. См. с. 27.	

Устройство дистанционного управления не функционирует как положено			
Симптом	Причина	Принимаемые меры	Проверено
Устройство дистанционного управления не функционирует как положено.	Луч передатчика пульта дистанционного управления не достигает ВКМ.	Убедитесь, что устройство дистанционного управления направлено на ВКМ, и на пути луча передатчика не имеется препятствий.	
	Расстояние слишком велико.	Пользуйтесь устройством дистанционного управления на расстоянии до 7 м от ВКМ. Если этот диапазон сократился, замените батареи.	
	Батареи истощены.	Замените батареи. Обратите внимание на предосторожности при замене батарей на с. 17.	
	Батареи вставлены неверно, с противоположной полярностью (+/-).	Вставьте батареи правильно, как показано на с. 17.	

Технические характеристики

NV-HS800EE

Источник питания:	220–240 В, переменный ток частоты 50–60 Гц		
Потребляемая мощность:	37 Ватт		
Система видеозаписи:	2 вращающиеся головки, геликоидальная система сканирования		
Видеоголовки:	4 головки		
Скорость движения ленты:	SP; 23,39 мм/сек LP; 11,7 мм/сек		
Формат ленты:	Лента VHS/S-VHS		
Время записи/ воспроизведения:	SP; 240 мин с NV-E240	SP; 260 мин с NV-SE260	
	LP; 480 мин с NV-E240	LP; 520 мин с NV-SE260	
ВИДЕО			
Система телевидения:	CCIR; 625 линий, 50 полей, сигнал цветности PAL		
Система модуляции:	Яркость; ФМ азимутальная запись Сигнал цветности; Запись преобразованной поднесущей со смещением фазы		
Уровень входного сигнала:	Вход видео (AV1/AV2);	1,0 Вp-p,	75 Ом, нагруженный
	Вход видео [VIDEO IN (AV3) (PHONO)];	1,0 Вp-p,	75 Ом, нагруженный
	Вход видео [S-VIDEO IN (AV3)];	1,0 Вp-p,	75 Ом, нагруженный
Уровень выходного сигнала:	Выход видео (AV1/AV2);	1,0 Вp-p,	75 Ом, нагруженный
	Выход видео [VIDEO OUT (PHONO)];	1,0 Вp-p,	75 Ом, нагруженный
	Выход видео (S-VIDEO OUT);	1,0 Вp-p,	75 Ом, нагруженный
	РЧ модуляция;	УВЧ канал 38 (32–40),	75 Ом
АУДИО			
Уровень входного сигнала:	Вход аудио (AV1/AV2);	–6 дБВ,	более 10 кОм
	Вход аудио [AUDIO IN (AV3) (PHONO)];	–10 дБВ,	более 47 кОм
	Микрофон [MIC (M3)];	–70 дБВ	
Уровень выходного сигнала:	Выход аудио (AV1/AV2);	–6 дБВ,	менее 1 кОм
	Выход аудио [AUDIO OUT (PHONO)];	–8 дБВ,	менее 1 кОм
	Головные телефоны [PHONES (M3)];	–30 дБВ,	8 Ом
Аудио дорожка:	Одна дорожка (только нормальный моно), 2 канала (Hi-Fi стерео звук)		
Горизонтальное разрешение видеосигнала:	Цвет; более 240 линий (VHS/SP) более 400 линий (S-VHS/S-Video гнездо)		
Динамический диапазон:	Аудио; более 90 дБ (Hi-Fi звуковая дорожка)		
Диапазон звуковых частот:	20 Гц–20 кГц		
Детонация:	0,005% Wrms/Hi-Fi		
Рабочая температура:	5°C–40°C		
Рабочая влажность:	35%–80%		
Вес:	6,8 кг		
Габариты:	430 (шир)×118 (выс)×395 (глуб) мм		
Стандартные принадлежности:	1 шт. РЧ коаксиальный кабель 1 шт. Устройство дистанционного управления 2 шт. Батареи типа "R6" 1 шт. Стереושнур 1 шт. Сетевой шнур 1 шт. Видеокабель S-Video		

Вес и габариты указаны приблизительно.

Технические характеристики могут быть изменены без уведомления.