



# Проигрыватель DVD/ ВИДЕОМАГНИТОФОН

## ИНСТРУКЦИЯ ПО ЭКСПЛУАТАЦИИ

МОДЕЛЬ : DC600W



Обязательно полностью прочитайте данную инструкцию перед тем, как включать видеомagnитoфон, пользоваться им или настраивать его.

Срок службы прибора 7 лет со дня передачи товара потребителю.

Internet Address: <http://www.lg.ru>

Информационная служба LG Electronics (095)742-77-77

# Меры предосторожности



**ОСТОРОЖНО: ЧТОБЫ ИЗБЕЖАТЬ ПОРАЖЕНИЯ ЭЛЕКТРИЧЕСКИМ ТОКОМ, НЕ СНИМАЙТЕ КРЫШКУ (ИЛИ ЗАДНЮЮ СТЕНКУ) ВНУТРИ ПРИБОРА НЕТ ЭЛЕМЕНТОВ, ПРЕДНАЗНАЧЕННЫХ ДЛЯ РЕГУЛИРОВКИ ПОТРЕБИТЕЛЕМ ПОВОПРОСАМ ОБСЛУЖИВАНИЯ ОБРАЩАЙТЕСЬ К КВАЛИФИЦИРОВАННОМУ СПЕЦИАЛИСТУ.**



Символ молнии со стрелкой в равностороннем треугольнике предназначен для предупреждения пользователя о наличии опасного напряжения внутри корпуса изделия, достаточно большого, чтобы вызвать поражение человека.



Восклицательный знак внутри равностороннего треугольника предназначен для предупреждения пользователя о наличии важных сведений о работе и о техническом обслуживании, содержащихся в прилагаемой к устройству инструкции.

**ОСТОРОЖНО: ЧТОБЫ ПРЕДОТВРАТИТЬ ВОЗГОРАНИЕ ИЛИ ПОРАЖЕНИЕ ЭЛЕКТРИЧЕСТВОМ, НЕ ДОПУСКАЙТЕ ПОПАДАНИЯ В ПРИБОР ВОДЫ.**

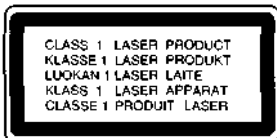

## ОСТОРОЖНО:

В вашем цифровом плеере DVD имеется лазерная система. Чтобы правильно пользоваться прибором, внимательно и целиком ознакомьтесь с руководством. Сохраните его, чтобы иметь возможность обратиться к нему в будущем. Если плееру потребуется техническое обслуживание, обратитесь к квалифицированному специалисту - см. «порядок действий при техническом обслуживании»

Использование органов управления, выполнение регулировок или действий, не указанных в данной инструкции, может привести к опасному облучению.

Чтобы не подвергаться прямому воздействию луча лазера, не пытайтесь открывав корпус прибора. **НЕ ДОПУСКАЙТЕ ПОПАДАНИЯ ЛУЧА ЛАЗЕРА В ГЛАЗА.**

**ОСТОРОЖНО:** Попадание на плеер брызг или капель воды не допускается. Запрещается ставить на плеер вазы и другие сосуды с жидкостями.

## **N** Замечания об авторских правах:

Закон запрещает копировать, распространять, показывать, передавать по кабельным сетям, проигрывать в общественных местах и сдавать в аренду материалы, защищенные авторским правом, без соответствующего разрешения.

DVD плеер имеет функцию защиты от перезаписи, разработанную компанией Macrovision. Некоторые диски имеют защиту от записи в виде дополнительного сигнала. Данный прибор содержит средство защиты авторского права, защищенное как способ патентами США и другими правами на интеллектуальную собственность, которыми обладает фирма Macrovision Corporation и другие законные владельцы. Использование этого средства защиты авторского права допускается только с разрешения фирмы Macrovision Corporation, оно предназначено только для применения в домашних условиях и в других местах ограниченного просмотра, если иное не оговорено фирмой Macrovision Corporation. Инженерный анализ или разборка запрещены.

**ЗАВОДСКОЙ НОМЕР:** На задней стенке плеера находится заводской номер. Заводской номер не повторяется, он свой на каждом плеере. Занесите сюда всю необходимую информацию и сохраните руководство как свидетельство вашего приобретения плеера.

Номер модели \_\_\_\_\_

Заводской номер: \_\_\_\_\_

## Возможности плеера:

- Полная гибкость, позволяющая воспроизводить диски DVD, VCD, аудио CD и видеокассеты VHS.
- Записывая телевизионную передачу на видеокассету, вы сможете смотреть DVD-диск
- Пульт ДУ позволяет управлять проигрыванием как DVD, так и кассет
- Возможность перезаписи с DVD на видеокассету (если она не защищена от записи Macrovision)
- Стереовидеомагнитофон

# Содержание

## Введение

Меры предосторожности	2
Содержание	3
Перед началом работы	4-5
Диски, которые можно проигрывать на плеере	4
Предупреждения	5
Замечания о дисках	5
Символы	5
Передняя панель/Дисплей	6
Пульт дистанционного управления	7
Задняя панель	8

## Подготовка

Подключение	9-10
Подключение к телевизору	9
Подключение к другому оборудованию	10
Важные замечания по эксплуатации видеосистемы	10

### Перед началом работы -

функции видеомагнитофона	11-15
Первое включение видеомагнитофона	11
Настройка видеоканала телевизора	11
Установка времени вручную	12
Выбор системы цветности	12
Как пользоваться главным меню	13
Автоматическая настройка приема телевизионных каналов	13
Ручная настройка приема телевизионных каналов	14
Изменение порядка следования телевизионных каналов	15
Удаление телевизионных каналов	15

### Перед началом работы - функции DVD-плеера

Общее описание	16
Экранное меню	16
Начальные установки	17-19
Общие сведения о начальных настройках	17
Язык	17
Изображение	17
Звук	17
Другое (DRC/PBC/Pseudo PAL/Vocal)	18
Родительский надзор	18-19

## Работа

Кассеты	20-22
Воспроизведение	20
• Пропуск коммерческих вставок	20
• OPR (Оптимальное качество изображения)	20
Немедленная запись по таймеру	21
Режим записи по таймеру с использованием экранного меню	22
Работа с DVD, аудио и Видео CD	23-26
Воспроизведение дисков	23
Основные возможности	23
• Переход к новому разделу	23
• Переход к новой главе/дорожке	23
• Замедленное воспроизведение	23
• Стоп-кадр и пок кадровое воспроизведение	24
• Поиск	24
• Повтор	24
• Повтор А-В	24
• Поиск по времени воспроизведения	24
• Масштаб	24
• Объемный 3D	25
• Поиск метки	25
• Воспроизведение в случайном порядке	25
Другие функции DVD	25
• Меню раздела	25
• Меню диска	25
• Угол зрения	26
• Изменение языка звуковой дорожкой	26
• Субтитры	26

## Программируемое воспроизведение CD и видео CD

Программируемое воспроизведение CD и видео CD	26
• Повторное воспроизведение заданных дорожек	26
• Удаление дорожки из меню программ	26
• Удаление всей программы	26

## Использование дисков MP3

Замечания о дисках MP3	27
Воспроизведение диска MP3	27
Воспроизведение диска MP3 в заданном порядке	28
• Воспроизведение диска MP3 в заданном порядке	28
• Повторное воспроизведение файла MP3	28
• Удаление дорожки из списка программы	28
• Удаление всего списка программы	28

## Дополнительные функции видеомагнитофона

Экранное меню	29
Счетчик ленты	29
Защита от использования детьми	29
Видеодоктор (Самопроверка)	29
Простоповтор (ez repeat)	29
Стереосистема	30

## Дополнительные функции DVD плеера

Память последней настройки	31
Хранитель экрана	31

## Дополнительные операции записи

Копирование DVD на видеокассету	32
Запись с другого видеомагнитофона	32

## Справка

Устранение возможных неисправностей	33
Список кодов языков	34
Технические характеристики	35

## Условные обозначения

 означает возможность причинения вреда плееру или другого материального ущерба.

 указывает на особенности данной модели плеера.

 указывает на полезные советы по использованию плеера.

# Перед началом работы

## Диски, которые можно проигрывать на плеере



DVD  
(диск 8 см /12 см)



Видео компакт-диск  
(диск 8 см /12 см)



Аудио компакт-диск  
(диск 8 см /12 см)

Кроме того, кинотеатр может проигрывать CD-R или CD-RW диски, на которых содержатся аудиозапись или файлы MP3.

### **Примечания**

- Возможно, некоторые CD-R/RW диски не будут воспроизводиться данным проигрывателем. Это зависит от состояния записывающего оборудования и самого CD-R/RW диска.
- Данный плеер не поддерживает воспроизведение чистых CD-R/RW дисков, а также дисков, не содержащих данные в формате MP3 и пи CD-DA.
- Не наклеивайте никаких этикеток на любую из сторон диска (рабочую или тыльную).
- Не используйте диски необычной формы (например, восьмиугольные диски или диски в форме сердца). Они могут привести к сбоям в работе проигрывателя.

### **Замечание о DVD и видеодисках**

Некоторые особенности воспроизведения DVD и видеодисков зависят от программного обеспечения диска. Так как данный плеер воспроизводит DVD и Video CD диски в соответствии с их программным обеспечением, при воспроизведении конкретных дисков некоторые функции могут быть недоступны, в то же время могут появиться дополнительные функции. Прочитайте инструкции к DVD или видеодиску. Некоторые DVD диски предназначены для особых целей и могут не воспроизводиться данным плеером.

### **Код региона DVD плеера и DVD дисков**

Данный DVD плеер разработан и произведен для проигрывания DVD дисков региона "5". Код региона на упаковке некоторых DVD дисков указывает, плееры каких регионов могут проигрывать данный диск. Данный плеер может проигрывать только DVD диски региона "5" или "ALL". При попытке воспроизвести другой диск на экране телевизора появится сообщение "Check Regional Code" (Проверьте код региона). На некоторых DVD дисках код региона может быть не указан, тем не менее, регион воспроизведения этих дисков может быть ограничен.

5

## **Определение терминов**

### **Раздел (только DVD)**

Фильм, сопровождающие материалы, дополнительные материалы, музыкальный альбом. Каждому разделу присвоен уникальный номер, что дает возможность быстро перейти к нужному месту

### **Глава (только DVD)**

Секция видео или музыкального произведения, меньшая, чем раздел.

Раздел состоит из одной или нескольких глав. Каждой главе присвоен уникальный номер, что дает возможность быстро перейти к нужному месту. На некоторых дисках разбиение на главы не используется.

### **Дорожка (только видео CD и аудио CD)**

Единица видео или музыкального произведения на видео CD или на аудио CD. Каждая дорожка обозначена номером, позволяющим быстро перейти к нужному месту.

### **Сцены**

На видео CD с поддержкой функции PBC (контроль воспроизведения) подвижные и неподвижные изображения объединены в разделы, которые называются "Сцены" (Scenes). Каждая сцена отображается в экранном меню. Каждой сцене присвоен уникальный номер, что дает возможность быстро перейти к нужному месту.

Сцена может состоять из одной или нескольких дорожек.

### **Разновидности видеодисков**

Существует две разновидности видеодисков:

#### **Video CD с поддержкой PBC (версия 2. 0)**

Функция PBC (контроль воспроизведения) позволяет интерактивно взаимодействовать с системой посредством меню, функций поиска или других операций, напоминающих работу с компьютером. Кроме того, такой диск может содержать неподвижные изображения высокого разрешения.

#### **Video CDs без поддержки PBC (версия 1.1)**

Работают подобно аудио CD. Позволяют воспроизводить видеоизображение и звук, но не поддерживают функции PBC.



# Перед началом работы (продолжение)

## Меры предосторожности

### Правила обращения с прибором

#### **Транспортировка прибора**

При транспортировке пользуйтесь оригинальной упаковкой прибора. Чтобы максимально защитить прибор, упаковывайте его так, как он был упакован при выпуске с завода-изготовителя.

#### **Установка прибора**

Данный прибор может создавать помехи телевизорам и радиоприемникам, что может привести к снижению качества изображения или звука. В этом случае переместите прибор подальше от телевизора или радиоприемника или выньте диск и выключите прибор.

#### **Сохранение корпуса в хорошем состоянии**

Не пользуйтесь летучими жидкостями, такими как жидкость от насекомых в аэрозоле, вблизи прибора. Не кладите на прибор резиновые или пластиковые предметы на длительное время. Они могут оставить пятна на поверхности прибора.

### Чистка прибора

#### **Чистка корпуса**

При чистке пользуйтесь мягкой сухой тканью. Если поверхность очень грязная, слегка смочите ткань слабым растворителем. Не пользуйтесь сильными растворителями, такими как спирт или бензин, так как они могут повредить поверхность прибора.

#### **Как получить четкое изображение**

Плеер DVD - высокотехнологичное прецизионное устройство. Если объектив и детали дисководов загрязнены или изношены, качество изображения становится плохим.

Рекомендуется проводить проверку и чистку прибора через каждые 1, 000 часов работы. (Точная цифра зависит от условий использования.)

За подробностями обратитесь в ближайшему продавцу нашей техники.

### Замечания о дисках

#### **Обращение с дисками**

Не прикасайтесь к поверхности диска с записью. Держите диск за края, чтобы не оставлять на поверхности следов от пальцев.

Не приклеивайте к поверхности диска бумагу или липкую ленту.



## Хранение дисков

После проигрывания храните диск в коробке.

Не храните диски на солнце или вблизи источников тепла; не оставляйте диски в машине, так как если на нее начнет светить солнце, температура в салоне может существенно повыситься.

### Чистка дисков

Отпечатки пальцев и пыль на диске вызывают искажения изображения и звука. Перед воспроизведением протрите диск чистой тканевой салфеткой. Протирайте диск от центра к краям.

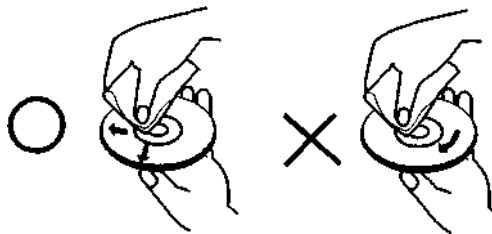

Не пользуйтесь сильными растворителями, такими как спирт, бензин, имеющиеся в продаже чистящие средства или аэрозольное антистатическое средство для старых виниловых пластинок.

## Символы

### Значение символа

На экране телевизора во время работы может появляться значок " ".

Он означает, что функция, указанная в руководстве, отсутствует на данном конкретном видеодиске.

### Условные обозначения в руководстве

Разделы данного руководства, применимые только к определенным типам дисков, обозначены одним из следующих символов.

DVD

Видео CD с функцией PBC (контроль воспроизведения).

Видео CD без функции PBC (контроль воспроизведения).

Аудио CD

Диск MP3.

# Передняя панель/Дисплей

Выдача кассеты

**ПАУЗА (II / II >)**

Временно приостанавливает воспроизведение /продолжайте нажимать эту кнопку для покадрового воспроизведения.

**СТОП (■)**

Останавливает воспроизведение.

**Ускоренная перемотка/прокрутка вперед/назад (▶▶/▶▶▶)**

Перейти к следующей дорожке/части.

Для вызова функции поиска нажмите и удерживайте кнопку не менее двух секунд.

Перемотка ленты вперед.

**ВОСПРОИЗВЕДЕНИЕ (▶)**

Начинает воспроизведение.

**Пропуск/прокрутка, перемотка назад (I◀◀/◀◀)**

Возвращение к началу текущей части или к предыдущей части/треку.

Для вызова функции обратного поиска нажмите и удерживайте кнопку не менее двух секунд.

Перематывает пленку.

**Открыть/закрыть DVD (▲)**

Открывает или закрывает крышку отделения для диска.

Индикатор DVD

Лоток для дисков  
Сюда кладется диск.

**ПИТАНИЕ**

Включает и выключает прибор.

Индикатор ПИТАНИЕ

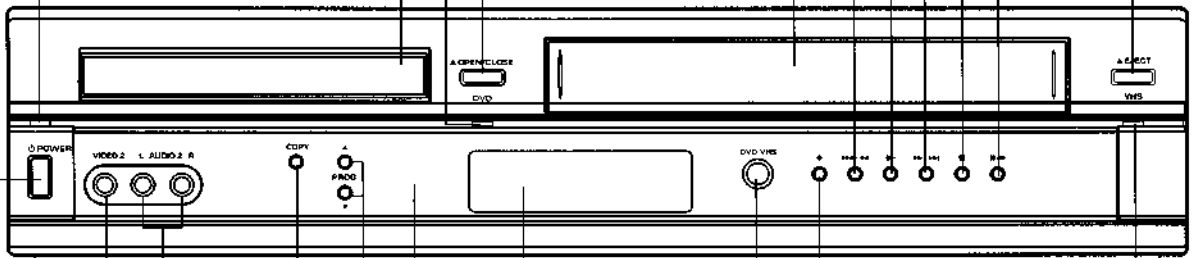

Разъем видеовхода

Разъемы входов аудио(Л/П)

Кнопка копирования с DVD на VHS

Кнопки выбора программ

Дисплейное окно  
Отображает текущее состояние прибора.

Датчик пульты ДУ  
Направляйте сюда пульт ДУ.

Видеозапись  
Селектор DVD/VHS

Индикатор VHS

**РАЗДЕЛ** Номер текущего раздела

**CHP/TRK** Номер текущей главы или дорожки

**ПРОГ.** Запрограммированное воспроизведение

Работает встроенный в видеомagnитофон тюнер

Программа телевещания

Запрограммирована или активна запись по таймеру

**MP3** Вставлен диск MP3

Видеомagnитофон работает в режиме записи

**👤** Функция выбора ракурса

Полное время воспроизведения/прошедшее время

Двуязычный режим

Установлена защита от детей

Режим повтора

Копирование с DVD на VHS

**CD** Вставлен аудио CD

Проигрывание Hi-Fi дорожки VHS ленты

**DVD** Вставлен DVD

Индикатор кассеты

**VCD** Вставлен видео CD

Скорость видеозаписи SP или LP

Текущая видео или телепередача транслируется в режиме стерео

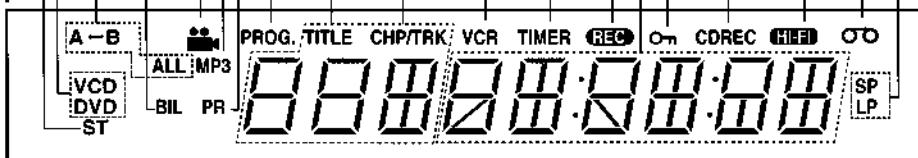

# Пульт дистанционного управления

**Кнопка переключения DVD/VHS**  
Переключает режим работы пульта дистанционного управления.

## ПИТАНИЕ

Включает или выключает прибор.

## TV/VCR

Переключает тюнер телевизора и встроенный тюнер видеомэгнифона.

## ОТОБРАЖЕНИЕ ЧАСЫ/СЧЕТЧИК

Включает отображение на экране текущего времени или счетчика.

◀ ▶ ▲ ▼ (влево/вправо/вверх/вниз)

- Выбор пункта меню

- Выбор канала на видеомэгнифоне.

## НАСТРОЙКА/Ш

Показывает или убирает меню настроек.

## РАЗДЕЛ

Показывает меню раздела диска, если таковое имеется.

## ПАУЗА/ШАГ (II)

Временно приостанавливает воспроизведение /нажимайте повторно для пошагового воспроизведения.

## ОСТАНОВ (■)

Останавливает воспроизведение.

## Кнопки с цифрами 0-9

Выбирают пронумерованные пункты меню.

## АУДИО

Переключает язык (DVD) или канал звука (CD).

## СУБТИТРЫ

Выбирает язык субтитров.

## МАРКЕР

Позволяет отметить любое место во время воспроизведения.

## ПОИСК

Показывает меню ПОИСК МАРКЕРА.

## Угол

Позволяет переключить угол камеры DVD, если такое предусмотрено программным обеспечением диска.

## ВОЗВРАТ

- Закрывает меню настроек.
- Отображает меню видео CD с поддержкой функции PBC.

## ЗАЩИТА ОТ ДЕТЕЙ

Включает или выключает функцию защиты от детей.

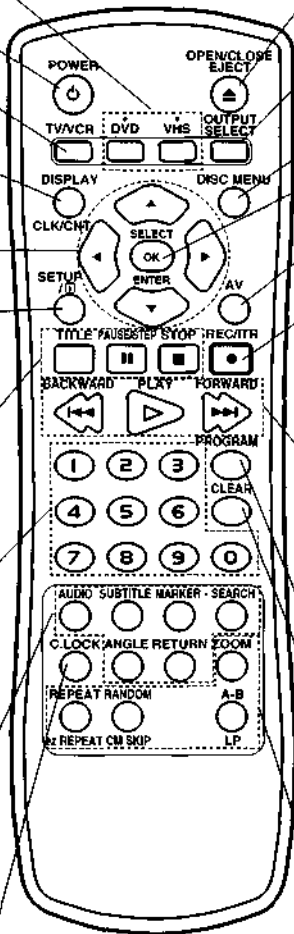

## ОТКРЫТЬ/ЗАКРЫТЬ ВЫДАЧА

- Открывает или закрывает крышку отделения для диска.
- Выдача ленты.

## ВЫБОР ВЫХОДА

Переключает выход, используемый для вывода изображения на телевизор.

## МЕНЮ ДИСКА

Отображает меню DVD диска.

## ВЫБОР/ВВОД/ОК

Подтверждает выбор пункта меню. AV

Переключает вход, используемый при записи на ленту.

## ЗАПИСЬ/ITR

Включает запись входного сигнала на ленту.

## • Пропуск/сканирование вперед (▶▶)/Перемотка вперед

- Поиск вперед\*/переход к следующей главе или дорожке.
- Включает перемотку ленты вперед.
- Нажмите кнопку и удерживайте ее нажатой две секунды.

## • ВОСПРОИЗВЕДЕНИЕ (▶)

Включает воспроизведение.

## • Пропуск/сканирование назад (◀◀)/Перемотка назад

- Поиск назад\*/переход к началу текущей главы или дорожки, переход к предыдущей главе или дорожке.
- Включает перемотку ленты назад.
- Нажмите кнопку и удерживайте ее нажатой две секунды.

## ПРОГРАММА

Показывает или убирает с экрана меню программ.

## ОЧИСТКА

- Убирает номер дорожки из меню программ или отметку из меню ПОИСК МАРКЕРА.
- Сбрасывает счетчик ленты на ноль.

## • ПОВТОР/ez ПОВТОР

- Включает режим повтора главы, дорожки, раздела, всего диска.
- ez ПОВТОР

## • A-V/LP

- Переключает порПдок повтора.
- Переключает скорость записи на ленту.

## • СЛУЧАЙНЫЙ/СМ ПРОПУСК

- Включает режим воспроизведения дорожек в случайном порядке.
- СМ ПРОПУСК

## • УВЕЛИЧЕНИЕ

Увеличивает видеоизображение.

## Диапазон работы пульта дистанционного управления

При нажатии кнопок направляйте пульт дистанционного управления на переднюю стенку приемника.

- **Диапазон:** Примерно 23 фута (7 м) от приемника
- **Угол:** Примерно 30° в любом направлении от передней стенки приемника

## Установка батареек в пульт дистанционного управления

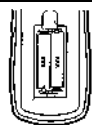

### Внимание

Не используйте одновременно старую и новую батарейки. Никогда не используйте одновременно батарейки разных типов (обычную, алкалиновую и т.п.).

## Задняя панель

### АУДИО ВЫХОД (Левый/Правый)

Используется для подключения к усилителю, ресиверу или стереосистеме.

### КОАКСИАЛ (Цифровой аудио выход)

Используется для цифрового подключения к аудио оборудованию (с помощью коаксиального кабеля).

### АНТЕННА

Подсоедините антенну к этому разъему.

### АУДИОВЫХОД L/R (DVD и VHS)

Используется для подключения к усилителю, ресиверу или стереосистеме.

### АУДИОВХОД L/R (VHS ВХОД)

Передаёт звуковые сигналы от внешнего источника видеомагнитофону.

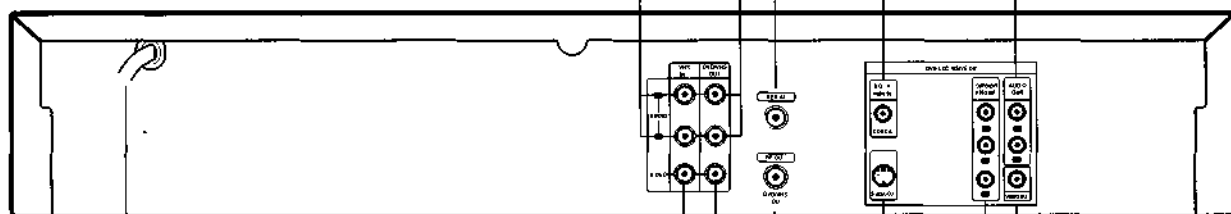

### Сетевой кабель

Используется для подключения к электрической сети.

### ВИДЕОВХОД (VHS ВХОД)

Передаёт видео сигналы от внешнего источника видеомагнитофону.

### ВИДЕОВЫХОД (DVD и VHS)

Используется для подключения к видеовходу телевизора.

### RF.OUT

Используется для подключения к телевизору.

### ВЫХОД S-VIDEO

Используется для подключения к S-Video входу телевизора.

### ДОПОЛНИТЕЛЬНЫЙ ВИДЕОВЫХОД COMPONENT VIDEO OUT (Y, Pb, Pr) (ВЫХОД DVD)

Подключите к телевизору через вход Y, Pb, Pr.

### ВИДЕОВЫХОД

Используется для подключения к видеовходу телевизора.



Не прикасайтесь к металлическим частям разъемов на задней панели. Электростатический разряд может привести к повреждению прибора.



# Подключение

## Советы

- Существует несколько способов подсоединения прибора, которые зависят от возможностей телевизора и прочего оборудования. Подсоединяйте прибор только одним из перечисленных способов.
- Для выбора наиболее подходящего способа обратитесь к руководствам по телевизору, стереосистеме или другим устройствам.
- Для наилучшей передачи звука подсоедините звуковой выход прибора к звуковому входу усилителя, ресивера, стерео или аудио/видео оборудования. Смотрите раздел «Подключение к другому оборудованию» на странице 10.

## Осторожно

- Подключайте прибор к телевизору напрямую. Настройте телевизор на использование соответствующего видеовыхода.
- Не подсоединяйте звуковой выход прибора к входу для микрофона (для записи) стереосистемы.

## Подключение к телевизору

- Подключайте прибор одним из следующих способов в зависимости от возможностей оборудования.
- Для использования гнезда видеовыхода S-VIDEO OUT или COMPONENT VIDEO OUT установите соответствующий режим в настройке TV OUTPUT SELECT в меню SETUP. См. стр. 17.

## Простое соединение (AV)

- 1 Подсоедините разъем VIDEO OUT выхода DVD/VHS OUT прибора к видеовходу телевизора при помощи прилагаемого видеокабеля.
- 2 Подсоедините левый и правый разъемы AUDIO OUT выхода DVD/VHS OUT прибору к левому/правому аудиовходу телевизора при помощи прилагаемого аудиокабеля.

## Простое соединение (RF)

- 1 Подсоедините кабель комнатной или наружной антенны к разъему AERIAL на задней панели прибора.
- 2 Подсоедините прилагаемый RF кабель к разъему для антенны телевизора и к разъему RF.OUT на задней панели прибора.

## Соединение S-Video (для DVD)

- 1 Подсоедините выход S-VIDEO OUT прибора к входу S-Video телевизора при помощи S-Video кабеля (в комплект не входит).
- 2 Подсоедините левый и правый разъемы AUDIO OUT выхода DVD/VHS OUT прибору к левому/правому аудиовходу телевизора при помощи прилагаемого аудиокабеля.

## Дополнительное видеоподключение (Color Stream®)

- 1 Соедините гнездо видеовыхода COMPONENT VIDEO OUT на DVD+VCR с соответствующими гнездами на телевизоре, используя кабель Y, Pb, Pr, в комплект не входит.
- 2 Соедините левое и правое гнездо аудиовыхода DVD+VCR с левым и правым входными гнездами телевизора, используя прилагаемые аудиокабели.

## Подсоединение DVD

- При таком способе подсоединения возможно только проигрывание DVD дисков.
- 1 Подсоедините разъем VIDEO OUT выхода DVD EXCLUSIVE OUT прибора к видеовходу телевизора при помощи прилагаемого видеокабеля.
  - 2 Подсоедините левый и правый разъемы AUDIO OUT выхода DVD EXCLUSIVE OUT к левому/правому аудиовходу телевизора при помощи прилагаемого аудиокабеля.

## Задняя стенка прибора (соединение только для DVD)

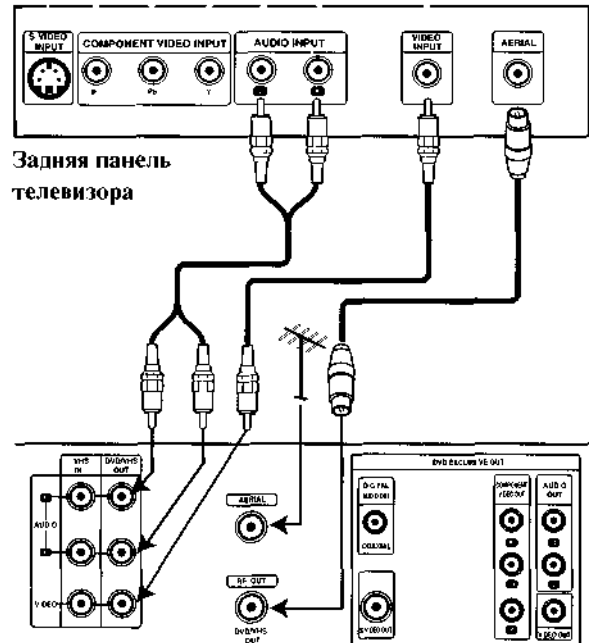

Задняя стенка прибора (простое соединения)

# Подключение (продолжение) / Важные замечания по эксплуатации видеосенра

## Подключение к другому оборудованию

### Подключение к усилителю при помощи аналогового двухканального стерео или Dolby Surround соединения

Подсоедините левый и правый выходы AUDIO OUT прибора к левому и правому звуковому входу усилителя, ресивера или стереосистемы при помощи прилагаемых аудиокабелей.

### Подключение к усилителю при помощи цифрового двухканального стерео (PCM) или к аудио/видео ресиверу, оборудованному многоканальным декодером (Dolby Digital(tm), MPEG 2 или DTS)

**1** Подсоедините выход DIGITAL AUDIO OUT (коаксиальный) к соответствующему входу усилителя. Используйте коаксиальный аудиокабель (в комплект не входит).

**2** Не забудьте включить цифровой выход прибора. (Смотрите раздел «Цифровой звуковой выход» на странице 17).

### Цифровой многоканальный звук

Цифровое многоканальное соединение обеспечивает наилучшее качество звука. Для многоканального соединения необходимо иметь многоканальный аудио/видео ресивер, который поддерживает один из звуковых форматов данного прибора (MPEG 2, Dolby Digital или DTS). Смотрите руководство пользователя ресивера и логотипы на передней панели ресивера.

#### Внимание:

В соответствии с лицензионным соглашением DTS, в режиме DTS звук на цифровой выход будет подаваться в формате DTS.

#### Задняя стенка прибора

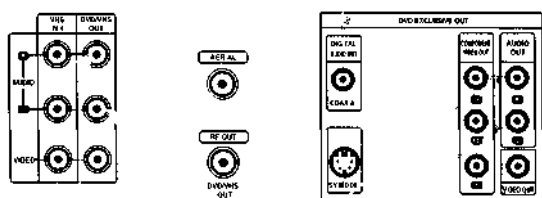

#### 2 разъемы для линии аналоговой или Dolby Surround соединения.

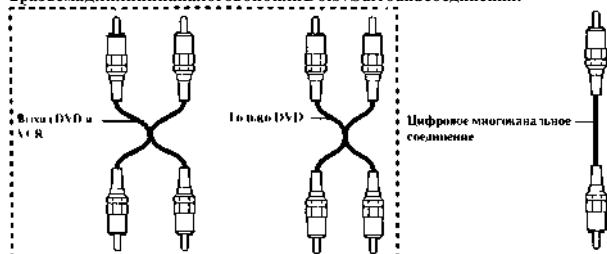

Усилитель (ресивер)

## Примечания

- Если звуковой формат цифрового выхода не соответствует возможностям ресивера, ресивер может воспроизводить звук с искажениями или не воспроизводить его совсем.
- Для того, чтобы увидеть звуковой формат установленного DVD диска на экране, нажмите кнопку AUDIO.

## Важные замечания по эксплуатации видеосенра

Управление как DVD проигрывателем, так и видеоманитофоном осуществляется при помощи одного набора кнопок. Следующие кнопки могут оказаться полезными при управлении определенной компонентой.

### 1 Кнопка POWER

Нажмите кнопку POWER на пульте дистанционного управления или передней панели, чтобы включить прибор.

### 2 Кнопка DVD

Нажмите кнопку DVD на пульте дистанционного управления, чтобы перейти в режим управления DVD. На передней панели прибора загорится индикатор DVD.

### 3 Кнопка VHS

Нажмите кнопку VHS на пульте дистанционного управления, чтобы перейти в режим управления видеоманитофоном. На передней панели прибора загорится индикатор VHS.

### 4 Переключатель DVD/VCR

Используйте кнопку DVD/VHS SELECT на передней панели для переключения между DVD и видеоманитофоном.

### 5 Кнопка OUTPUT SELECT

Выберите выход, который будет использоваться для передачи изображения на телевизор.

# Перед началом работы - функции видеомэагнитофона

## Первое включение видеомэагнитофона

При первом включении видеомэагнитофона на экране телевизора должна появиться приведенная ниже картинка.

Для настройки на телевизионные станции следуйте инструкциям 3 - 4 "ACMS" (см. Стр. 13)

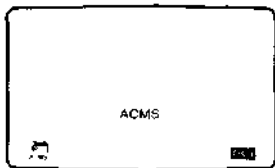

## Настройка видеоканала телевизора

### Примечания

- выходная частота данного видеомэагнитофона установлена на диапазон УКВ канал 36. Если этот канал уже используется какой-либо телевизионной станцией или изображение искажено, можно изменить частоту канала видеомэагнитофона. Шаги 5-8 поясняют, как это сделать.
- Ваш телевизор получает сигналы с видеомэагнитофона так же, как с любой телевизионной станцией. Требуется выбрать канал телевизора и настроить его так, чтобы можно было просматривать видеокассеты. Если вы пользуетесь АУДИО/ВИДЕО кабелем для подключения видеоплеера к телевизору, значит, ваш телевизор имеет встроенный канал для приема сигнала. Обычно он обозначен как AV.

**1** Убедитесь, что вы правильно установили видеомэагнитофон в соответствии с приведенными выше инструкциями.  
Нажмите кнопку **POWER** для включения видеомэагнитофона.  
Включите телевизор.

**2** Вставьте кассету с записью в видеомэагнитофон и нажмите кнопку **PLAY** на пульте дистанционного управления.  
Выберите номер канала, на котором вы хотите смотреть видео.  
Если у вас нет видеокассеты с записью, ничего страшного. Если вы включите видеомэагнитофон и выполните шаги 3-4, вместо настройки по видеоизображению следует добиться получения экрана ярко-голубого цвета.

**3** Настраивайте этот канал, пока изображение не станет четким, а звук - чистым.

Если вы использовали аудио и видеокабели, настраивать телевизор не требуется. Все, что нужно сделать в таком случае - выбрать в телевизоре канал AV, который заранее настроен на оптимальный показ видео.

**4** Запомните канал вашего телевизора.  
Если вы не знаете, как это сделать, прочитайте инструкцию к телевизору.

**5** Выполняйте шаги 5 - 8 только в том случае, если вам не удалось получить чистое воспроизведение в соответствии с шагами 1 - 4.

Выберите номер канала, на котором вы хотите смотреть видео.

Убедитесь, что питание видеомэагнитофона выключено (высвечиваются только часы).

**6** Удерживайте нажатыми обе кнопки **PROG**, **▲** или **▼** более 4 секунд.

На дисплее появится надпись **RF36**.

На экране телевизора появится следующее изображение.

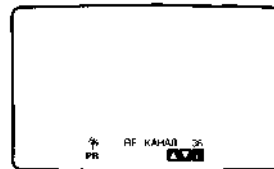

**7** Нажмите **PROG**, **▲** или **▼** для выбора другого канала. Вы можете выбрать любой канал от 22 до 68.

**8** Выберите номер канала, на котором вы хотите смотреть видео.

По окончании нажмите кнопку **POWER** на передней панели видеомэагнитофона.

Настройте этот канал таким образом, чтобы экран стал ярко-синим.

Запомните канал вашего телевизора.

### Примечания

Убедитесь, что вы правильно установили видеомэагнитофон и успешно настроили соответствующий видеоканал телевизора. Если вы не настроите видеоканал, вы не сможете воспроизводить и записывать видеокассеты!

# Перед началом работы - функции видеомэагнитофона

## Установка времени вручную

Часы в видеомэагнитофоне предназначены для отображения установленных в нем времени, дня недели и даты.

- 1 Нажмите i.  
Для выбора TIME DATE нажмите ◀или ▶.  
Нажмите ОК.



- 2 Для ввода или изменения часов, минут, дня, месяца или года используйте кнопки с цифрами.  
Обратите внимание, что в вашем видеомэагнитофоне используется 24-х часовая шкала времени.  
Например, 1 час дня будет представлен в виде 13:00.  
День недели появится автоматически после ввода года.

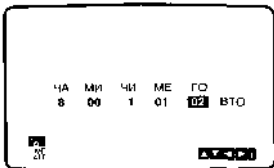

- 3 Если вы сделали ошибку, нажмите ◀или ▶ и введите правильную информацию.
- 4 Нажмите i.

## Выбор системы цветности

- 1 Нажмите i.
- 2 На экране телевизора отобразится главное меню.
- 3 Для выбора системы нажмите ◀или ▶. Затем нажмите ОК.
- 4 В зависимости от системы цветности нажмите ▲или ▼



- 5 Нажмите ◀или ▶ для выбора звуковой системы.  
Нажмите ▲или ▼ для выбора используемой звуковой системы.

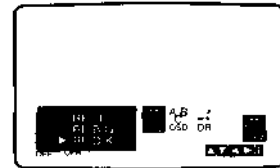

- 6 Чтобы убрать главное меню с экрана нажмите i

# Перед началом работы - функции видеомэагнитофона

## Как пользоваться главным меню

Видеомэагнитофон легко программируется с помощью меню, появляющегося на экране.

Меню управляется пультом дистанционного управления.

**1** Нажмите кнопку **POWER** и включите кассетный видеоплеер и телевизор.

**2** Нажмите **i**.  
На экране телевизора отобразится главное меню.



- REC - Установка таймера за (см. стр. 22).
- PR - Настройка вручную (см. стр. 14)
- ACMS - автоматическая система памяти каналов (см. стр. 13).
- TIME DATE - установка даты и времени (см. стр. 12).
- SYSTEM - Установка системы цветности (см. стр. 12).
- RE AUDIO - Установка звуковой системы телевизора ("I/I" для телевизоров PAL I/I, "B/G" для ТВ PAL B/G, "D/K" для ТВ PAL D/K) (см. стр. 12).
- ABC OSD - Выбор языка надписей на экране. Вы можете выбрать английский, русский, немецкий, французский или польский языки.
- DR - диагностика неполадок в видеомэагнитофоне (см. стр. 29).
- F.OSD ON/OFF - Отображение рабочего режима видеоплеера (см. стр. 29).
- OPR - улучшение качества воспроизведения изображения (см. стр. 20).

**3** Для выбора нужного элемента нажмите **◀/▶**  
Для выбора нажмите кнопку **OK**, а затем **▲** или **▼**

**4** Чтобы убрать меню с экрана нажмите " **i** ".

## Автоматическая настройка приема

### ТЕЛЕВИЗИОННЫХ КАНАЛОВ

Если сигнал телевещания слишком слаб, видеомэагнитофону может не хватить информации для автоматической настройки канала. Информацию о том, как разрешить эту проблему читайте в разделе РУЧНАЯ НАСТРОЙКА на странице 14.

**1** Нажмите кнопку **POWER** для включения видеомэагнитофона.

**2** Нажмите **i**.  
На экране телевизора отобразится главное меню. Нажмите **◀** или **▶** чтобы выбрать **ACMS**  
Нажмите **OK**.

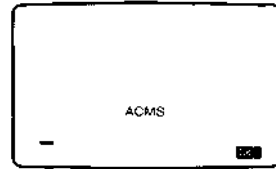
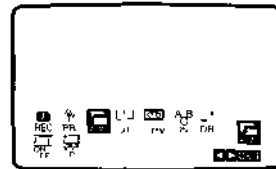

**3** Для повторного запуска процесса автоматической настройки нажмите **OK**.

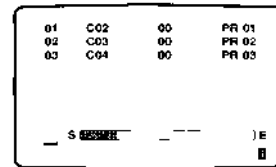

**4** После завершения настройки на экране появятся таблица телевизионных каналов.  
Для сохранения настроек нажмите **↖**

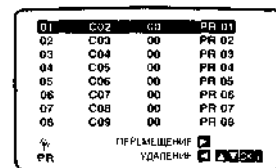

# Перед началом работы - функции видеомэагнитофона

## Ручная настройка приема телевизионных каналов

В некоторых областях сигналы телевизионного вещания могут оказаться слишком слабыми для автоматической настройки и правильного определения телевизионных каналов.

Для того, чтобы видеомэагнитофон мог запомнить эти станции, их следует настроить вручную.

- 1 Нажмите **i**.  
На экране телевизора отобразится главное меню.  
Нажмите **◀** или **▶** чтобы выбрать программу.  
Нажмите **OK**.

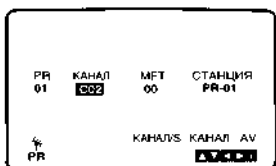
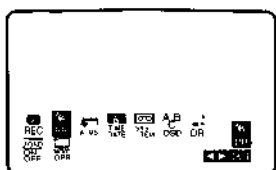

- 2 Нажмите **i**.  
На дисплее появляется таблица каналов.  
Нажмите **▲** или **▼** для выбора номера канала программы, которую требуется переместить (например, PR 09).

01	C02	00	PR-01
02	C03	00	PR-02
03	C04	00	PR-03
04	C05	00	PR-04
05	C06	00	PR-05
06	C07	00	PR-06
07	C08	00	PR-07
08	C09	00	PR-08

PR      ПЕРЕМЕЩЕНИЕ **▶**  
PR      УДАЛЕНИЕ **◀**

- 3 Нажмите **OK**.  
Для выбора стандартных каналов (C) или кабельных каналов (S) нажмите **AV**:  
C02-C70, S01-S41.  
Выберите номер канала для настройки при помощи цифровых кнопок, либо выберите канал при помощи кнопок **▲** и **▼**.

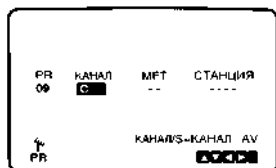

- 4 При обнаружении вещания поиск будет приостановлен.  
Для выбора MFT нажмите **▶**  
Для настройки нажимайте **▲** или **▼**

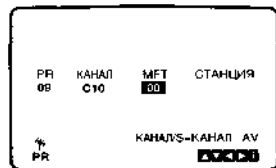

- 5 Чтобы присвоить имя телевизионному каналу, нажмите **▶** для выбора **СТАНЦИЯ**.  
Нажмите **OK**.

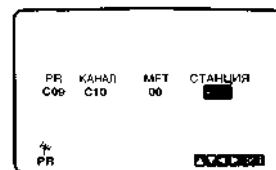

- 6 Для того, чтобы выбрать цифры или буквы нового имени канала, нажимайте **▲** или **▼**.  
Для перемещения между буквами используйте **◀** и **▶**.  
Нажмите **OK**.



- 7 Нажмите **i**, подтвердите расположение канала.  
Еще раз нажмите **i**.  
Новый телевизионный канал в видеомэагнитофоне настроен.  
Если вы хотите настроить вручную другие каналы, повторите шаги 1 -7.

09	C10	00	TV2
10	--	--	----
11	--	--	----
12	--	--	----
13	--	--	----
14	--	--	----
15	--	--	----
16	--	--	----

PR      ПЕРЕМЕЩЕНИЕ **▶**  
PR      УДАЛЕНИЕ **◀**

# Перед началом работы - функции видеоманитфона

## Изменение порядка следования телевизионных каналов в памяти

После настройки приема телевизионных каналов вам может потребоваться изменить порядок их следования в памяти видеоманитфона без повторной настройки. Приводимые ниже инструкции показывают, каким образом можно поменять порядок следования каналов.

- 1 Нажмите **i**.  
На экране телевизора отобразится главное меню. Нажмите **◀** или **▶** чтобы выбрать программу. Нажмите **OK**.

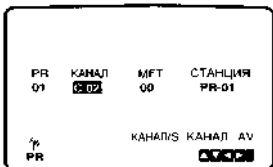
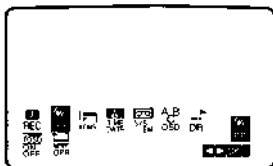

- 2 Нажмите **i**.  
Нажмите **▲** или **▼** для выбора номера канала программы, которую требуется переместить (например, PR 03).  
Нажмите **▶**.

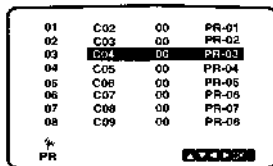
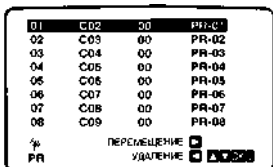

- 3 Нажмите **▲** или **▼** для выбора номера канала - программы, которую требуется переместить (например, PR 05).

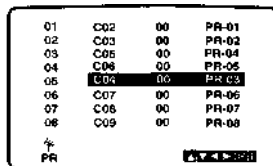

- 4 Нажмите **OK**.  
Выбранная программа переместится на новое место. Если требуется переместить другие телевизионные каналы, повторите шаги 1 - 4.  
Чтобы убрать главное меню с экрана нажмите **i**.

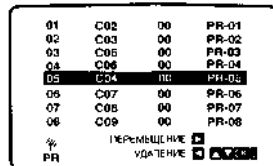

## Удаление телевизионных каналов

После настройки телевизионных каналов вам может потребоваться удалить какой-либо канал. Приводимые ниже инструкции показывают, каким образом можно быстро удалить ненужный канал.

- 1 Нажмите **i**.  
На экране телевизора отобразится главное меню. Нажмите **◀** или **▶** чтобы выбрать программу. Нажмите **OK**.

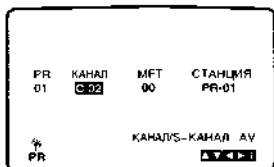
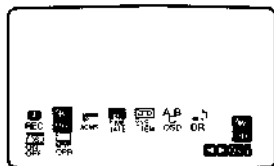

- 2 Нажмите **i**.  
Нажмите **▲** или **▼** для выбора номера программы, которую требуется удалить. (Например, PR03).

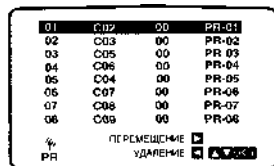

- 3 Нажмите **◀**.  
Через мгновение выбранный канал будет удален.

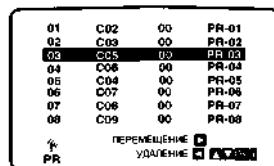

- 4 Чтобы убрать главное меню с экрана нажмите **i**.  
Если требуется удалить другие телевизионные каналы, повторите шаги 1 - 3.

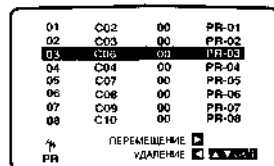

## выбор телевизионных каналов, находящихся в памяти:

Канал можно выбрать одним из двух способов. Для выбора различных каналов, на которые настроен ваш видеоманитфон, нажимайте **▲** или **▼**. Можно также выбирать канал непосредственно, используя кнопки с цифрами на пульте дистанционного управления.

# Перед началом работы - функции DVD-плеера

## Общее описание

В данном руководстве приведены основные инструкции по управлению прибором. Некоторые DVD диски требуют особого управления или не поддерживают некоторые операции. В таком случае на экране телевизора появится символ, означающий, что данная функция не поддерживается прибором или диском.









## Экранное меню

На экран телевизора можно вывести общую информацию о воспроизведении. Некоторые пункты меню могут отличаться.

## Использование экранного меню

- 1** Нажмите кнопку DISPLAY во время воспроизведения.
- 2** Нажимайте ▲ или ▼ для выбора пункта. Выбранный пункт будет подсвечен.
- 3** Нажимайте ◀ или ▶ для изменения значения пункта. Для изменения цифровых значений (например, номера раздела) можно также использовать цифровые кнопки. Некоторые пункты требуют нажатия SELECT/ENTER для подтверждения изменения.













## Значки поля статуса

-  TITLE Повтор заголовка
-  CHAPTER Повтор части
-  TRACK Повтор дорожки (только для видеодисков без функций PBC)
-  ALL Повтор всех дорожек (только для видеодисков без функций PBC)
-  A-B Повтор A-B
-  OFF Повтор OFF
-  Продолжить воспроизведение с последнего положения
-  Действие запрещено или невозможно







## Примечания

- При воспроизведении некоторых дисков в экранном меню могут присутствовать не все пункты.
- Если в течение 10 секунд ни одна кнопка не будет нажата, экранное меню пропадает.

### DVD

Пункт	Функция (Нажимайте ▲/▼ для выбора пункта)	Метод выбора
Заголовка номер	 1 Показывает номер текущего раздела и позволяет перейти к указанному разделу.	 , или цифровые кнопки, SELECT/ENTER
Части номер	 1 Показывает номер текущей главы и позволяет перейти к указанной главе.	 , или цифровые кнопки, SELECT/ENTER
Поиска по времени воспроизведения	 0:16:57 Показывает время от начала воспроизведения, и позволяет вернуться к указанному времени.	Цифровые кнопки, SELECT/ENTER
Язык аудио цифровой аудиовыход Режим выхода	 1 ENG DDD 6 CH Показывает текущий язык звукового сопровождения, метод кодирования и количество каналов и позволяет изменить эти параметры.	 , AUDIO
Язык субтитров	 OFF Показывает текущий язык субтитров и позволяет его изменить.	 , SUBTITLE
Ракурс	 1 Показывает текущий угол камеры и позволяет его изменить.	 , ANGLE
Звук	 NORM. Показывает текущий режим звука и позволяет его изменить.	

### ACD2.0 VCD1 CD

Пункт	Функция (Нажимайте ▲/▼ для выбора пункта)	Метод выбора
Номер трека	 1 Показывает номер текущей дорожки и позволяет перейти к указанной дорожке.	 , или цифровые кнопки, SELECT/ENTER FORWARD
Время	 0:16:57 Показывает время от начала воспроизведения (без возможности изменения)	
Аудиоканал	 STER. Показывает звуковой канал и позволяет его изменить.	 , AUDIO
Звук	 NORM. Показывает текущий режим звука и позволяет его изменить.	





# Перед началом работы (продолж.) - функции DVD-плеера

## Начальные установки

Данный прибор поддерживает изменение начальных настроек.

## Общие сведения о начальных настройках

- 1 Нажмите кнопку **SETUP**.  
На экране появится меню настроек.

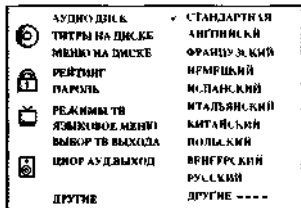

- 2 Для выбора нужного элемента нажмите **▲/▼**  
На экране будут показаны текущие установки выбранных элементов и альтернативные установки.

- 3 Когда нужный элемент меню выбран, нажмите **►**, после чего нажимайте **▲/▼** для изменения настроек.

- 4 Нажмите **SELECT/ENTER**, чтобы подтвердить изменения.

При изменении некоторых настроек могут потребоваться дополнительные действия.

- 5 Нажмите **SETUP**, **RETURN** или **PLAY**, чтобы закрыть меню настроек.

## Язык

### Язык диска **DVD**

Выбирайте язык из пунктов Audio или Subtitle меню диска. **СТАНДАРТНАЯ** . Будет использован язык данного каждого диска по умолчанию

**ДРУГИЕ** Чтобы выбрать другой язык, введите 4-значный код языка при помощи цифровых кнопок. Список кодов языка приведен на странице 34. При случайном выборе неверного языка нажмите **CLEAR**

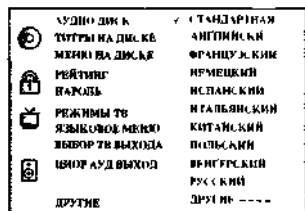

### Язык меню

Выбирайте язык в меню настроек. Меню настроек появляется при нажатии кнопки **SETUP**.

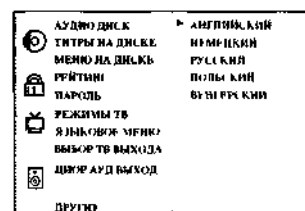

## Изображение

### Выбор телевизионного вида **DVD**

**Почтовый ящик 4:3:** Выбирайте этот стиль, если у вас обычный телевизор с соотношением экрана 4:3. На телеэкране появляются черные области сверху и снизу изображения.

**Панаскан 4:3:** Выбирайте этот стиль, если у вас обычный телевизор. Изображение будет обрезано, чтобы заполнить весь экран телевизора. Боковые части изображения отсекаются.

**Широкоэкранный:** Выбирайте этот стиль, если у вас широкоэкранный телевизор.

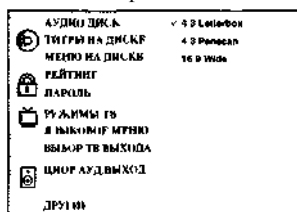

## Звук

### Цифровой звуковой выход

На каждом диске DVD есть широкий выбор звукового сопровождения. Установите функцию плеера Digital Audio Output (цифровой выход звукового сопровождения) в соответствии с типом используемой звуковой системы.

**DOLBY DIGITAL/ИКМ:** если центр подключен через цифровой выход к декодеру Dolby Digital, усилителю, или другому оборудованию с декодером Dolby Digital.

**СТРИМ/ИКМ:** Выберите «Stream/PCM», если центр подключен через цифровой выход к декодеру DTS, усилителю, или другому оборудованию с декодером Dolby Digital или MPEG

**ИКМ:** Выберите этот режим при подключении к двухканальному стерео усилителю. Данный прибор поддерживает двухканальный звуковой формат PCM при проигрывании DVD дисков, записанных в режимах Dolby Digital, MPEG1 или MPEG2.

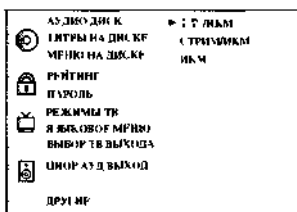

### Выбор телевизионного выхода **DVD**

Используется для выбора источника видеовыхода: либо гнездо видеовыхода S-VIDEO OUT, либо гнездо COMPONENT VIDEO OUT.

**S-Video:** если вы используете гнездо видеовыхода S-VIDEO OUT для подключения к телевизору.

**Component** если вы используете гнезда видеовыхода COMPONENT VIDEO OUT для подключения к телевизору

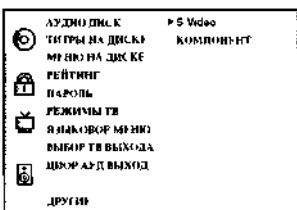

# Перед началом работы (продолж.,) - функции DVD-плеера

## Другие

Установки функций DRC, PBC, Pseudo PAL и PBC можно изменять.

- Для выбора нужного пункта нажмите ▲/▼ после чего нажмите SELECT/ENTER. При этом соответствующий режим будет включен или отключен.

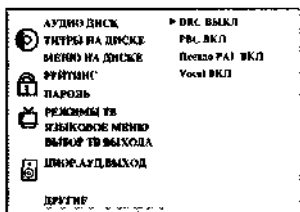

## Контроль динамического диапазона (DRC)

Благодаря цифровой технологии звука DVD формат позволяет услышать звуковое сопровождение видеозаписи в наиболее близкой к оригиналу форме. Однако иногда может потребоваться ограничить динамический диапазон звукового сопровождения (разницу между наиболее громкими и наиболее тихими участками). Это позволяет прослушивать звуковое сопровождение на низких громкостях без потери ясности. Режим DRC включает эту функцию.

## PBC

Включает или выключает функцию контроля воспроизведения (PBC).

On: Видео CD воспроизводятся в соответствии с PBC

Off: Видео CD воспроизводятся так же как аудио CD

## Псевдо PAL ВКЛ/ВЫКЛ

ВКЛ: DVD-диск в формате NTSC будет воспроизводиться на телевизоре с системой цветности PAL.

ВЫКЛ: DVD-диск в формате NTSC не будет воспроизводиться на телевизоре с системой цветности PAL.

## Vocal

Установите Vocal в положение On при проигрывании многоканальных DVD дисков караоке, аналы караоке будут подмешиваться к обычным стерео каналам.

## Родительский надзор

### Рейтинг DVD

Некоторые фильмы на DVD могут содержать сцена, неподходящие для детей. Диски могут содержать информацию для родительского надзора применительно к ко всему диску или к какой-либо его части. Оценка сцен производится по шкале от 1 до 8, некоторые диски могут содержать альтернативные, более подходящие сцены. Рейтинги зависят от конкретной страны. Поддержка функции родительского надзора позволяет ограничить просмотр некоторых дисков детьми или выполнять проигрывание альтернативных сцен при просмотре.

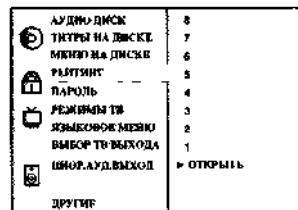

- 1** Выберите пункт "РЕЙТИНГ" в меню настроек при помощи кнопок и ▲/▼
- 2** Когда выбран пункт "РЕЙТИНГ", нажмите ►.
- 3** Выберите рейтинг от 1 до 8 при помощи кнопок ▲/▼. Единица (1) означает наиболее подходящие сцены. Восьмерка (8) означает наименее подходящие сцены, **ОТКРЫТЬ**: При выборе этого пункта функция родительского надзора отключается. Диск будет воспроизводиться полностью.  
*Рейтинг от 1 до 8: Некоторые диски содержат сцены, неподходящие для детей. После установки рейтинга все сцены с равным или более низким рейтингом будут проигрываться. Сцены с более высоким рейтингом не будут проигрываться, если диск не содержит альтернативных сцен. Альтернативная сцена будет воспроизведена, если ее рейтинг равен или ниже установленной в данном меню. Если подходящей альтернативной сцены не найдено, все произведение будет остановлено. Для воспроизведения такого диска необходимо ввести 4-значный пароль или изменить значение рейтинга в данном меню*
- 4** Нажмите SELECT/ENTER, чтобы подтвердить выбор, после чего нажмите SETUP, чтобы закрыть меню.

### Примечание

Если пароль уже введен;

При помощи цифровых кнопок введите 4-значный пароль, после чего нажмите SELECT/ENTER.

1

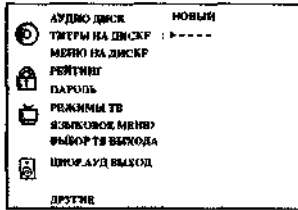

**2** Введите 4-значный пароль и нажмите кнопку SELECT/ENTER.

Пример: 1234

Не забывайте ваш пароль.

**3** контроля снова введите 4-значный пароль и V нажмите кнопку SELECT/ENTER.

Установка закончена.

- Рейтинг заблокирован. Любой диск, рейтинг которого выше установленного, проиграть невозможно до тех пор, пока не будет введен правильный пароль.

Чтобы изменить пароль или убрать его из памяти

**1** В меню SETUP выберите кнопками T параметр "ПАРОЛЬ" и нажмите ►.

2

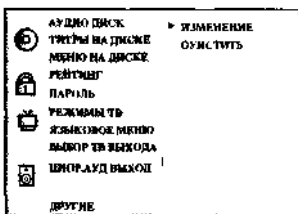

**3** Чтобы изменить пароль или убрать его из памяти, нажмите кнопку ▲/▼ и выберите опцию "ИЗМЕНЕНИЕ" или "ОУИСТИТЬ", затем нажмите кнопку SELECT/ENTER.

Чтобы изменить уровень рейтинга или пароль снова выполните действия, указанные на стр. 18-19

## Сброс 4-значного пароля

Если вы забыли пароль, его можно сбросить, выполнив следующие действия.

На экране SETUP

**1** Нажмите T чтобы выбрать "ПАРОЛЬ".

**2** Введите 6-значный номер "210499", затем нажмите кнопку SELECT/ENTER.

4-значный пароль удален

**3** Введите новый пароль

См. раздел "Ввод пароля" слева на этой странице

# Кассеты

## Воспроизведение

Загрузка и выдача видеокассеты возможны только при включенном в сеть видеомагнитофоне. ваш видеомагнитофон может также проигрывать записи Пленок NTSC (на телевизоре PAL).

### Получение улучшенного изображения

Когда вы вставляете кассету и начинается воспроизведение, включается функция трекинга. Она позволяет получать наилучшее возможное качество изображения. Если качество записи плохое, Вы можете вручную настроить трекинг, нажимая кнопки ▲ или ▼ на пульте дистанционного управления до полного устранения искажений. Чтобы опять включить автоматический трекинг, нажмите кнопку O на пульте дистанционного управления.

- 1 Убедитесь, что вы правильно установили видеомагнитофон в соответствии с приведенными выше инструкциями. Включите телевизор. Нажмите кнопку **POWER** для включения видеомагнитофона. Вставьте в видеомагнитофон видеокассету. Видеокассета вставляется окошком вверх, стрелка направлена от вас - в сторону приемного гнезда видеомагнитофона.

- 2 Чтобы начать воспроизведение, нажмите кнопку **PLAY**. Если на видеокассете снята защита от записи, воспроизведение начнется автоматически.

### АВТОМАТИЧЕСКАЯ РЕГУЛИРОВКА

В видеомагнитофоне предусмотрена автоматическая регулировка для получения наилучшего качества изображения.

- 3 Чтобы остановить изображение, нажмите кнопку **PAUSE/STEP**. Нажимайте кнопку **PAUSE/STEP** для просмотра следующего кадра. Нажмите и держите **FORWARD**, изображение будет воспроизводиться в 1/19 раз быстрее обычной скорости воспроизведения. Кассету можно остановить на период до 5 минут. После этого времени видеомагнитофон прекратит воспроизведение в целях предотвращения порчи пленки. Качество неподвижного изображения можно немного улучшить кнопками ▲ и ▼

- 4 Для продолжения воспроизведения нажмите **PLAY**.  
**Поиск изображения:**  
Во время воспроизведения нажмите и держите **FORWARD** или **BACKWARD**. Это позволит быстро перематывать пленку (в 7 раз быстрее нормальной скорости) и определить место, где вы находитесь. Чтобы убрать главное меню с экрана нажмите i.

### Логический поиск:

Нажатие и удержание кнопки **FORWARD** или **BACKWARD** во время перемотки переключит магнитофон в режим воспроизведения на 7-кратной скорости.

- 5 Для окончания воспроизведения нажмите **STOP**. Нажмите **EJECT**. Если достигнут конец пленки, ваш видеомагнитофон автоматически окончит воспроизведение, затем перематает пленку, остановится, выдаст кассету.

### Пропуск коммерческих вставок:

Эта функция позволяет пропускать несколько секунд видеозаписи (например, рекламы), а затем продолжать нормальное воспроизведение. Во время воспроизведения нажмите **CM SKIP** на пульте дистанционного управления для пропуска рекламы (или любой другой информации). Многократное нажатие кнопки **CM SKIP** пропускает соответственно:  
1 нажатие 30 секунд  
2 нажатие 60 секунд  
3 нажатие 90 секунд  
4 нажатие 120 секунд  
5 нажатие 150 секунд  
6 нажатие 180 секунд

### OPR (Оптимальное качество изображения)

Эта функция автоматически улучшает качество воспроизводимого изображения с помощью настройки видеомагнитофона на качество пленки.

- 1 Нажмите i.
- 2 Нажмите ◀ или ▶ для выбора OPR.
- 3 Нажмите **OK**.

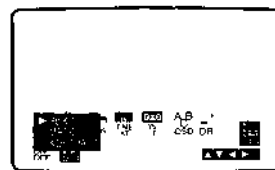

- 4 Многократно нажимайте ▲ или ▼ для выбора **OFF** или **SHARP**. Обратите внимание, что функцией OPR можно пользоваться только в режиме воспроизведения.
- 5 Нажмите i для выхода.

# Кассеты

## Немедленная запись по таймеру

Ваш видеоманитофон позволяет производить запись несколькими простыми способами:  
В режиме мгновенной записи по таймеру (ITR) запись начинается немедленно и продолжается в течение заданного промежутка времени или пока не кончится пленка.

Видеоманитофон содержит функцию LP, которая позволяет производить запись на одну видеокассету вдвое больше времени. Например, кассета типа E-180 предназначена для записи 180 минут при использовании стандартного режима записи (SP), а при использовании режима LP на эту же кассету можно записать до 360 минут. Обратите внимание, что при использовании LP происходит незначительная потеря качества изображения и звука.

**1** Убедитесь, что вы правильно установили видеоманитофон в соответствии с приведенными выше инструкциями.  
Нажмите кнопку **POWER** для включения видеоманитона.

**2** Вставьте в видеоманитофон видеокассету с ненарушенной защитой записи  
Видеокассета вставляется окошком вверх, стрелка направлена от вас - в сторону приемного гнезда видеоманитона.

**3** Нажмите **▲** или **▼** для выбора номера программы, которую требуется записать.  
Можно также задать номер программы непосредственно с помощью кнопок с цифрами.

**4** Для прямой записи с терминалов AUDIO L/R (VHS IN1)/VIDEO (VHS IN1) или AUDIO (L/R) 2/VIDEO 2 нажимайте кнопку AV, пока на экране не появится обозначение нужного терминала.  
AV 1 для записи с терминалов AUDIO L/R (VHS IN1) / VIDEO (VHS IN1), расположенных на задней панели прибора.  
AV 2 для записи с терминалов AUDIO (L/R) 2/ VIDEO 2, расположенных на передней панели прибора.

**5** Нажмите **LP**, если вы хотите использовать режим длительной записи  
В стандартном режиме (SP) выполняется запись с улучшенным качеством изображения и звука, а в режиме LP на кассету можно записывать вдвое дольше.

**6** Для начала записи нажмите **REC/ITR**.  
На экране телевизора появится сообщение RECORD. Нажмите **REC/ITR** несколько раз. Каждое успешное нажатие увеличивает время записи на 30 минут. Максимальное значение, которое можно задать - 9 часов.

**7** Чтобы избежать записи ненужных фрагментов, используйте **PAUSE/STEP**.  
Для продолжения записи нажмите **PAUSE/STEP** еще раз.  
Пленка может быть остановлена на время до 5 минут, при этом появляется сообщение RECP. По прошествии 5 минут видеоманитофон основную запись для предотвращения повреждения пленки.

**8** Для окончания записи нажмите **STOP**.  
Нажмите **EJECT**.  
Через несколько секунд на экране телевизора появится сообщение EJECT.

### **2** Примечания

- Если вы не хотите, чтобы на пленку производилась запись (а это легко может произойти непреднамеренно), удалите защитную пластинку, находящуюся в углу на задней стороне видеокассеты.
- Если на кассету, защищенную от записи, требуется произвести запись, можно заклеить отверстие клеевой лентой.
- Можно также просматривать одну программу во время записи другой программы. Для этого достаточно после начала записи нажать кнопку TV/VCR и выбрать другой канал на телевизоре.

# Кассеты

## Режим записи по таймеру с использованием экранного меню

Можно установить до 7 циклов записи в течение месяца от текущей даты.

### Примечание

**ВНИМАНИЕ!** Перед установкой таймера убедитесь, что часы видеоманитофона установлены правильно, и вам известны номера телевизионных каналов в памяти видеоманитофона.

**1** Вставьте в видеоманитофон видеокассету с ненарушенной защитой записи. Видеокассета вставляется окошком вверх, стрелка направлена от вас - в сторону приемного гнезда видеоманитофона.

**2** Нажмите **i**. Нажмите **◀** или **▶** чтобы выбрать запись (REC). Нажмите **OK**.

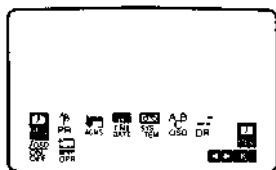

**3** Нажмите **OK** для начала установки цикла записи таймера. Если все циклы записи заняты, с помощью **▲** или **▼** выберите запись, которую можно заменить на новую. Нажмите **◀** для удаления записи.

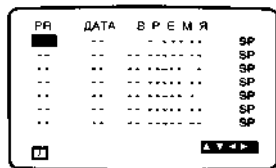

**4** С помощью кнопок с цифрами введите номер программы, которую требуется записать. Для выбора программы от 1 до 9 нажмите сначала **0**, затем номер канала; например, для программы 3 нажмите **03**. Номер канала можно также выбрать при помощи кнопок **▲** и **▼**. После выбора канала нажмите **▶**. При записи с терминалов **AUDIO L/R (VHS IN1)/VIDEO (VHS IN1)** или **AUDIO (L/R) 2/VIDEO 2** на передней или задней панели прибора выберите соответствующий вход (**AV1** или **AV2**) при помощи кнопки **AV**.

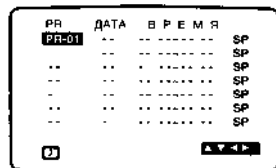

**5** Для ввода даты программы пользуйтесь кнопками с цифрами.

Если нажать **OK**, не введя дату, можно воспользоваться одной из описанных ниже возможностей автоматической записи. Для выбора возможностей пользуйтесь кнопками **◀** и **▶** а затем нажмите **OK** для подтверждения выбора.

**DLU** для записи ежедневно в одно и то же время, кроме субботы и воскресенья.

**Weekly** для записи раз в неделю в одно и то же время,

**6** С помощью кнопок с цифрами введите время начала и окончания записи требуемой программы.

Обратите внимание, что в вашем видеоманитофоне используется 24-х часовая шкала времени.

Например, 1 час дня будет представлен в виде 13:00. Можно также установить время начала и окончания записи с помощью **▲** и **▼**.



**7** Нажмите **◀** или **▶** и нажмите **▲** или **▼**, если вы хотите записать в режиме длительного воспроизведения (LP).

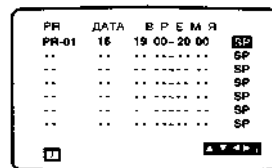

**8** Проверьте все установки таймера. Дважды нажмите **i**.

Если появляется сообщение **ПРОВЕРЬ**, это говорит о том, что введена неверная информация, и требуется повторить ввод данных. Нажмите кнопку **POWER** чтобы перевести видеоманитофон в дежурный режим. Когда видеоманитофон находится в режиме ожидания записи, на его дисплее появляется сообщение **TIMER**.

### Примечания

- Если вы впоследствии захотите удалить или изменить любые настройки записи, это можно сделать, не вводя повторно всю информацию. Просто вызовите экран настройки записи с помощью кнопок **▲** и **▼** выберите запись, которую следует **удалить** или **изменить**. Нажмите **◀** для удаления записи... и **л и 1** Нажмите **OK** для изменения; затем нажмите **◀ 4 ▶** для выбора канала, даты, времени начала и окончания записи и режима записи (LP). Для ввода информации пользуйтесь кнопками **▲** и **▼**.

- Если время нескольких записей перекрывается... Убедитесь, что времена установленных циклов записи перекрываются. Если это произойдет, приоритет будет той программы, которая начинается раньше.

### Пример:

Программа 1 должна записываться с 16:00:00 до 17:00:00.

Программа 2 должна записываться с 16:30 до 18:00, (В этом случае будет полностью записана программа последние 30 минут от программы 2.)

# Работа с DVD, аудио и Видео CD

## Воспроизведение дисков

### **T** Начало воспроизведения **DVD** **ACD2.0** **ACD1.1**

- Включите телевизор и выберите видеовход, соответствующий данному прибору.
- Для воспроизведения звукового сопровождения дисков включите аудиосистему и выберите аудиовход, соответствующий данному прибору.

**1** Нажмите кнопку OPEN/CLOSE, чтобы открыть отделение для диска.

**2** Вставьте диск в отделение тыльной стороной вверх.

При установке двухстороннего DVD диска убедитесь, что диск установлен нужной стороной вверх.

**3** Нажмите кнопку OPEN/CLOSE, чтобы закрыть отделение для диска.

Автоматически начинается воспроизведение. Если воспроизведение не началось, нажмите кнопку PLAY. В некоторых случаях на экране появляется меню диска.

### **T** При появлении меню диска

При загрузке DVD или Video CD, содержащего меню, на экране автоматически появляется меню диска.

### **DVD**

Выберите раздел или главу при помощи кнопок **◀▶/▲▼** и нажмите SELECT/ENTER для начала воспроизведения. Нажмите TITLE или DISC MENU, чтобы показать меню снова.

### **ACD2.0**

- Выберите дорожку при помощи цифровых кнопок. Нажмите RETURN, чтобы показать меню снова.
- Вид меню и процедуры для выбора пунктов меню могут отличаться в зависимости от диска. Следуйте инструкциям для конкретного меню. Можно также выключить функцию PBC (контроля воспроизведения). Подробности приведены на странице 18.

### **N** Примечания

- Если включена функция родительского надзора и диск имеет недопустимый рейтинг, необходимо ввести 4-значный код для авторизации диска (см. раздел "Родительский надзор", на странице 18).
- DVD диск может содержать код региона.
- Проигрыватель не будет воспроизводить диска другого региона. Код региона для данного прибора - 5 (пять).

## Основные возможности

### **N** Примечание

Если не указано обратное, все описанные операции выполняются при помощи пульта дистанционного управления. Некоторые операции могут быть выполнены при помощи меню настроек.

### Переход к другому разделу **DVD**

I J •

Если диск содержит несколько разделов, можно перейти к другому разделу следующим образом:

- Нажмите кнопку DISPLAY в режиме останова, после чего нажмите цифровую кнопку (0-9) для выбора соответствующего раздела.

### Переход к другой главе или дорожке

**DVD** **ACD1.1** **CD** **⊕** **⊖** **T** **⊞**

Если диск содержит несколько глав или дорожек, можно перейти к другой главе или дорожке следующим образом:

- Нажмите и сразу же отпустите кнопку BACKWARD **⏮** или FORWARD **⏭** во время воспроизведения, чтобы перейти к следующей главе/дорожке или вернуться к началу главы/дорожке.
- Дважды нажмите кнопку **⏮** чтобы перейти к предыдущей главе/дорожке.
- Чтобы перейти к конкретной главе во время воспроизведения DVD диска нажмите кнопку DISPLAY. После этого выберите пункт C (chapter, глава) при помощи кнопок **▲/▼** (при воспроизведении видео CD выберите T). После этого введите номер желаемой главы/дорожки при помощи цифровых кнопок (0-9).

### **N** Примечание

Для ввода двузначного значения быстро нажмите две цифры.

## Замедленное воспроизведение

**DVD** **ACD2.0** **ACD1.1**

- 1 Нажмите BACKWARD **⏮** или FORWARD **⏭** в режиме паузы. Прибор переключится в режим замедленного воспроизведения.
- 2 Повторное нажатие BACKWARD **⏮** или FORWARD **⏭** приведет к переключению скорости замедленного воспроизведения: **◀** 1/16, **◀** 1/8, **◀** 1/4 или **◀** 1/2 (обратное воспроизведение), либо **▶** 1/16, **▶** 1/8, **▶** 1/4 или **▶** 1/2 (прямое воспроизведение). Допустимые скорости поиска при проигрывании видео CD: **▶** 1/16, **▶** 1/8, **▶** 1/4 (только прямой поиск)
- 3 Чтобы завершить режим замедленного воспроизведения, нажмите кнопку PLAY.

### **N** Примечание

Замедленное воспроизведение в обратную сторону не поддерживается для видео CD.

# Работа с DVD, аудио и Видео CD



















## Основные возможности

### (продолжение)

#### Неподвижное изображение и покадровое воспроизведение

- 1 Во время воспроизведения нажмите кнопку PAUSE/STEP.  
Прибор переключится в режим паузы.
- 2 Повторное нажатие кнопки PAUSE/STEP в режиме паузы позволяет просматривать изображение по кадрам.

#### Поиск

- 1 Во время воспроизведения нажмите и удерживайте две секунды кнопку BACKWARD  или FORWARD . Проигрыватель переключится в режим поиска.
- 2 Нажмите и удерживайте кнопку BACKWARD  или FORWARD  повторно, чтобы переключить скорость поиска: X2, X4, X16, X100 (обратный поиск) или X2, X4, X16, X100 (прямой поиск).  
Допустимые скорости поиска при проигрывании видео CD: X2, X4, X8 (обратный поиск) или X2, X4, X8 (прямой поиск).  
Допустимые скорости поиска при проигрывании аудио CD: X2 (только прямой поиск)
- 3 Чтобы завершить режим поиска, нажмите кнопку PLAY

#### Повтор



#### Диски DVD Video - Повтор главы/раздела/выкл

- 1 Чтобы включить циклическое воспроизведение главы, которая проигрывается в данный момент, нажмите кнопку REPEAT.  
На экране телевизора появится значок Repeat Chapter.
- 2 Чтобы включить циклическое воспроизведение раздела, который проигрывается в данный момент, нажмите кнопку REPEAT еще раз.  
На экране телевизора появится значок Repeat Title
- 3 Чтобы отменить режим циклического воспроизведения, нажмите кнопку REPEAT третий раз.  
На экране появится значок Repeat Off.

#### Видео CD - Повтор дорожки/всего/выкл

- 1 Чтобы включить циклическое воспроизведение дорожки, которая проигрывается в данный момент, нажмите кнопку REPEAT.  
На экране телевизора появится значок Repeat Track
- 2 Чтобы включить циклическое воспроизведение всего диска, нажмите кнопку REPEAT еще раз.  
На экране телевизора появится значок Repeat ALL
- 3 Чтобы отменить режим циклического воспроизведения, нажмите кнопку REPEAT третий раз.  
На экране появится значок Repeat Off

#### Примечание

При воспроизведении Video CD с поддержкой PBC перед использованием функции повтора необходимо отключить поддержку PBC. Смотрите страницу 18.

#### Повтор A-B





Чтобы воспроизвести повторно произвольную часть раздела:

- 1 Нажмите кнопку A-B в начальной точке.  
На экране телевизора ненадолго появился значок A-.
- 2 Нажмите кнопку A-B снова в конечной точке.  
На экране телевизора ненадолго появится значок A-B, после чего начнется повторное воспроизведение последовательности (значок a-b будет отображаться на дисплее проигрывателя)
- 3 Чтобы отменить повторное воспроизведение, нажмите кнопку A-B.

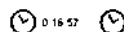
#### Поиск по времени







Эта функция позволяет начать воспроизведение по определенному времени от начала диска.

- 1 Нажмите кнопку DISPLAY во время воспроизведения.  
На экране появится экранное меню.  
В окне Time Search показано время от начала текущего диска
- 2 В течение 10 секунд выделите значок Time Search экранного меню при помощи кнопок /  
В окне Time Search будет показано "\_\_\_\_"
- 3 В течение 10 секунд введите начальное время при помощи цифровых кнопок. Введите часы, минуты и секунды  
В случае ошибки ввода нажмите кнопку CLEAR, чтобы отменить ввод. После этого введите корректные значения.
- 4 В течение 10 секунд нажмите кнопку SELECT/ENTEE чтобы подтвердить введенное время.  
Проигрыватель начнет воспроизведение с указанной позиции  
При вводе некорректного значения плеер продолжит воспроизведение с текущей позиции

#### Увеличение

Эта функция позволяет увеличить изображение и просматривать различные части увеличенного изображения.

- 1 Для активации функции нажмите кнопку ZOOM во время воспроизведения или в режиме паузы.
- 2 Используйте кнопки /// для просмотра различных частей увеличенного изображения.
- 3 Чтобы продолжить воспроизведение или вернуться в ] режим паузы, нажмите кнопку CLEAR.

#### Примечания

- Функция воспроизведения может не работать со сценами с поддержкой выбора ракурса .



## Основные возможности

(продолжение)

Объемный 3D    

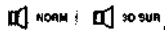

Ваш кинотеатр может создавать эффект трехмерного объемного звучания с использованием технологии 3D Surround Sound technology, которая позволяет имитировать многоканальное звуковое сопровождение с помощью двух простых стереофонических АС вместо пяти или более акустических систем, которые обычно требуются для прослушивания многоканального сопровождения в домашнем театре.

- 1 Нажмите кнопку DISPLAY во время воспроизведения
- 2 Нажмите ▲/▼ чтобы выбрать NORM.
- 3 Нажимайте ◀/▶ для выбора желаемого типа звучания.

## Поиск метки



Можно начать воспроизведение с заданного места. Прибор может запомнить до пяти меток.

Чтобы запомнить метку, выполните следующие шаги.

- 1 Во время воспроизведения нажмите MARKER в месте, которое необходимо запомнить. На экране телевизора ненадолго появится изображение маркера

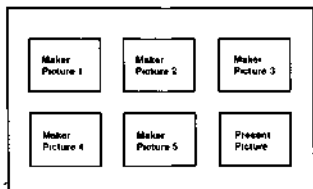

- 2 Повторите шаг 1, чтобы запомнить до пяти точек на диске.

### Чтобы перейти к метке или удалить метку

- 1 Во время воспроизведения нажмите SEARCH. На экране появится меню MARKER SEARCH
- 2 Выберите нужную метку при помощи кнопок ◀/▶/▲/▼.
- 3 Нажмите PLAY или SELECT/ENTER, чтобы перейти к метке. Либо нажмите CLEAR, чтобы удалить метку. В первом случае воспроизведение будет продолжено с запомненного места, во втором случае метка будет удалена
- 4 Чтобы убрать с экрана меню MARKER SEARCH, нажмите кнопку PLAY или SELECT/ENTER.

## Воспроизведение в случайном порядке

### Примечание

Эта функция действует только в режиме караоке с дисками DVD и компакт-дисками звукового сопровождения. Функция не действует на дисках DVD с фильмами.

Вы можете проигрывать записи или треки в случайном порядке.

Плеер DVD автоматически выбирает записи только на диске караоке DVD и проигрывает их в случайном порядке

### Воспроизведение в случайном порядке (DVD)

- 1 Нажмите кнопку RANDOM в режиме СТОП. Плеер DVD начнет воспроизведение в случайном порядке
  - Если вы нажмете кнопку RANDOM во время обычного воспроизведения, плеер DVD выберет другую случайную запись и немедленно начнет ее воспроизведение.
- 2 Чтобы вернуться к обычному воспроизведению, нажмите кнопку RANDOM.

### Воспроизведение в случайном порядке (Компакт-диск/Видео компакт-диск)

Плеер проигрывает треки на диске в случайном порядке.

- 1 Нажмите кнопку RANDOM в режиме СТОП. Экран случайного воспроизведения появляется на экране телевизора.
  - Если вы нажмете кнопку RANDOM в режиме обычного воспроизведения, плеер DVD случайным образом выберет другую запись и немедленно начнет ее воспроизведение.
- 2 Чтобы вернуться к обычному воспроизведению, нажмите кнопку RANDOM во время воспроизведения в случайном порядке.

### Примечания

- На некоторых дисках воспроизведение в случайном порядке невозможно
- Если вы нажимаете кнопку FORWARD ►► во время воспроизведения в случайном порядке, плеер переходит на другой случайным образом выбранный трек и начинает воспроизведение.

## Другие функции DVD

### Проверка содержимого DVD дисков: Меню

DVD диски могут содержать меню для доступа к дополнительным возможностям. Для вывода меню диска на экран нажмите DISC MENU. После этого выберите нужный пункт меню при помощи цифровых кнопок. Можно также выделить нужный пункт при помощи кнопок ◀/▶/▲/▼ и нажать SELECT/ENTER.

### Меню раздела

- 1 Нажмите кнопку TITLE.
  - Если текущий раздел содержит меню, на экране появится меню раздела. В противном случае на экране появится меню диска
- 2 Меню раздела может содержать список углов камеры, языков звукового сопровождения и субтитров, глав данного раздела.
- 3 Чтобы убрать меню с экрана, нажмите кнопку TITLE еще раз.

### Меню диска

- 1 Нажмите кнопку DISC MENU. На экране появится меню диска
- 2 Чтобы убрать меню с экрана, нажмите кнопку DISC MENU еще раз.

# Работа с DVD, аудио и Видео CD

## Угол зрения 1

Если диск содержит записи с различных камер на дисплее будет мигать изображение угла. При этом можно выбрать угол камеры для просмотра.

- Нажимайте ANGLE для выбора желаемого угла камеры.  
Номер выбранного угла камера появится на экране.

## Выбор языка звукового сопровождения



Для выбора другого языка звукового сопровождения нажимайте кнопку AUDIO во время воспроизведения.

## Воспроизведение CD и Video CD в заданном порядке

Данная функция позволяет сохранить порядок любимых треков на данном диске в памяти плеера.

Программа может содержать до 20 треков.

### 1 Во время воспроизведения или в режиме останова нажмите кнопку PROGRAM

На экране появится меню Program.

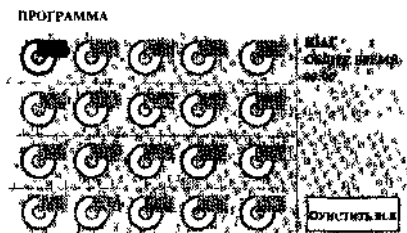

### Примечание

Нажатие кнопок PLAY или PROGRAM приведет к закрытию меню Program.

### 2 Для выбора трека нажмите / и введите номер трека при помощи цифровых кнопок (S).

### 3 Повторяйте шаг 2 для добавления дополнительных треков в программу.

### 4 Чтобы начать воспроизведение, нажмите PLAY или SELECT/ENTER

Воспроизведение будет происходить в порядке указанном программой.

После того как все треки в программе проиграны воспроизведение останавливается.

## Субтитры 1 ENG

Для выбора другого языка субтитров нажимайте кнопки SUBTITLE во время воспроизведения.



### Примечание

Если на экране появляется значок  данная возможность не поддерживается DVD диском.



## Циклическое воспроизведение заданных дорожек

- Чтобы включить циклическое воспроизведение трека который проигрывается в данный момент нажмите кнопку REPEAT.  
На экране телевизора появится значок Repeat Track.
- Чтобы включить циклическое воспроизведение всех треков программы нажмите кнопку REPEAT еще раз.  
На экране телевизора появится значок Repeat All.
- Чтобы отменить режим циклического воспроизведения нажмите кнопку REPEAT третий раз.  
На экране появится значок Repeat Off.

## Удаление дорожки из списка программы

- 1 Нажмите кнопку PROGRAM во время воспроизведения или в режиме останова.  
На экране появится меню Program.
- 2 Выделите трек, который хотите удалить при помощи кнопок   / .
- 3 Нажмите кнопку CLEAR.  
Выделенный трек будет удален из списка программы.
- 4 Нажмите кнопку PLAY или SELECT/ENTER.

## Удаление всего списка программы

- 1 Нажмите кнопку PROGRAM во время воспроизведения или в режиме останова.  
На экране появится меню Program.
- 2 Выделите пункт ОЧИСТИТЬ ВСЕ при помощи кнопок   /  и нажмите SELECT/ENTER.  
Вся программа для диска будет удалена.  
Если вынуть диск из проигрывателя программа удалится автоматически.
- 3 Нажмите кнопку PLAY или SELECT/ENTER.

# Использование дисков MP3

## Замечания о дисках MP3

### О файлах MP3

- Файл MP3 содержит звуковые данные, сжатые с использованием технологии кодирования звука MPEG1 layer-3. Файлы MP3 имеют расширение " mp3 ".
- Плеер не поддерживает MP3-файлы с расширениями, отличными от "mp3 ".
- Плеер не поддерживает воспроизведение файлов с расширением " mp3 ", не являющихся MP3-файлами.

### Ограничения на диски с файлами MP3:

1. Частота - только 44. 1kHz
2. Битрейт - от 32 до 320kbps
3. Формат записи CD-R должен быть "ISO 9660"
4. Плеер не поддерживает воспроизведение дисков, записанных без создания файловой системы, например, "Direct-CD" и т.п. Мы рекомендуем использовать для записи диска программу "Easy-CD Creator", которая создает на диске файловую систему ISO9660.
5. Файлы MP3 должны находиться на первой дорожке односессионного диска. Если на первой дорожке диска MP3-файлов нет, плеер не сможет воспроизвести этот диск. В этом случае необходимо переформатировать диск или записать новый диск.
6. Мы не рекомендуем использование CD-RW дисков. Используйте только закрытые диски CD-R.
7. Имя файла должно содержать не более 8 символов. Файл должен иметь расширение "mp3 ".  
Пример: "\*\*\*\*\*.MP3".
8. Не используйте в имени файла нестандартные символы, например, "\_?!><+\*}[]@ ]:;V,." •
9. Суммарное количество файлов на диске не должно превышать 200.
10. Используйте 74-минутные CD-R диски (650M). Не используйте 80-минутные CD-R диски (700M).

Для корректного воспроизведения данным DVD проигрывателем записываемые диски должны соответствовать определенным техническим требованиям. Готовые DVD диски всегда соответствуют этим требованиям. Существует множество различных форматов записываемых дисков (в том числе CD-R с файлами MP3).

Следует иметь в виду, что перед загрузкой файлов MP3 и музыки из сети Интернет необходимо получить разрешение правообладателя. Наша компания не имеет права давать такое разрешение. За разрешением следует обращаться к владельцу авторских прав на данное музыкальное произведение.

## Воспроизведение диска MP3

Данный прибор поддерживает воспроизведение файлов MP3, записанных на дисках CD-ROM, CD-R или CD-RW. Перед проигрыванием записей в формате MP3 прочитайте примечания слева.

- 1** Поставьте диск с записью в режиме MP3. На экране появится меню MP3.

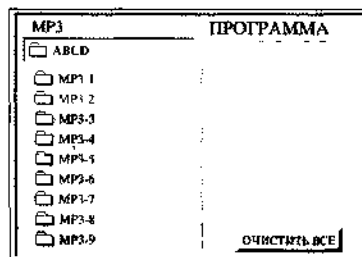

- 2** Кнопками ▲/▼ выберите каталог, в котором находятся требуемые файлы MP3, и нажмите кнопку SELECT / ENTER.

- 3** Кнопками ▲/▼ выберите файл из выбранного каталога на диске.

Если вы хотите вернуться к предыдущему каталогу, нажмите кнопку RETURN (возврат).

- 4** Нажмите кнопку PLAY или SELECT / ENTER для начала воспроизведения.

### Справка

- Чтобы начать воспроизведение следующего или предыдущего файла во время проигрывания диска, нажмите кнопку FORWARD ►► или BACKWARD ◀◀
- Чтобы перейти на первую страницу текущего каталога во время воспроизведения записи, нажмите кнопку TITLE; снова нажмите кнопку TITLE не позднее, чем через 5 секунд, чтобы перейти к следующей странице.
- Чтобы перейти в корневой каталог во время воспроизведения записи, нажмите кнопку MENU.

### Чтобы повторно воспроизводить файл в режиме MP3

- Если вы нажмете кнопку REPEAT один раз во время воспроизведения записи, текущий файл MP3 будет проигрываться циклически.
- Если вы дважды нажмете кнопку REPEAT во время воспроизведения записи, циклически проигрываться будет весь текущий каталог.
- Если вы три раза нажмете кнопку REPEAT во время воспроизведения записи, режим повторного воспроизведения будет отменен.

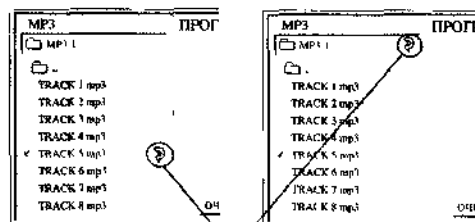

Символ повтора

## Воспроизведение диска MP3 в заданном порядке **MP3**

Данная функция позволяет сохранить порядок любимых треков на данном диске в памяти плеера.

Программа может содержать до 60 треков.

**1** Выполните шаги 1 - 2, описанные на предыдущей странице.

**2** Выберите файл MP3 при помощи кнопок ▲/▼

**3** Чтобы добавить файл в список программирования, нажмите кнопку PROGRAM.

- Чтобы выбрать другой трек повторите шаги 2 -3.
- Запрограммировать можно до 60 файлов.

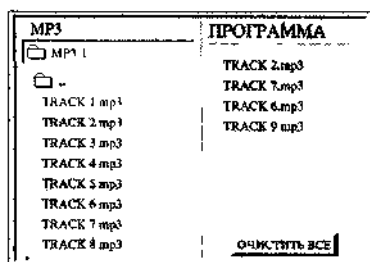

**4** Для начала воспроизведения нажмите кнопку ► и выберите требуемый файл MP3, затем нажмите кнопку SELECT / ENTER или PLAY.

Для возврата в главное меню нажмите кнопку ◀

## Повторное воспроизведение файла MP3

- Если вы нажмете кнопку REPEAT один раз во время воспроизведения записи, текущий файл MP3 будет проигрываться циклически.
- Если вы дважды нажмете кнопку REPEAT во время воспроизведения записи, циклически проигрываться будет весь текущий каталог.
- Если вы три раза нажмете кнопку REPEAT во время воспроизведения записи, режим повторного воспроизведения будет отменен

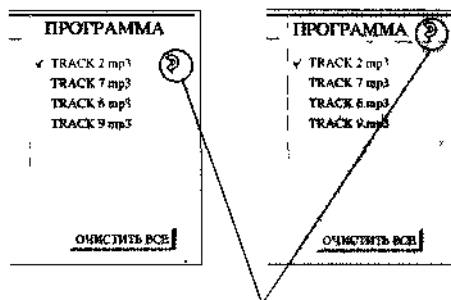

Символ повтора

## Удаление дорожки из списка программы

- 1 Нажмите ► чтобы открыть список программы.
- 2 Выделите трек, который хотите удалить, при помощи кнопок ▲/▼
- 3 Нажмите кнопку CLEAR.  
Выделенный трек будет удален из списка программы

## Удаление всего списка программы

- 1 Нажмите ► чтобы открыть список программы
- 2 Выделите пункт "ОЧИСТИТЬ ВСЕ" при помощи кнопок ▲/▼ и нажмите SELECT/ENTER.  
Вся программа для диска будет удалена  
Если вынуть диск из проигрывателя, программа удаляется автоматически

## Дополнительные функции видеомэагнитофона

### Экранное меню

На экране телевизора можно легко посмотреть текущее время, счетчик пленки и счетчик остатка пленки, день, месяц, год, день недели, номер канала и режим работы видеомэагнитофона. Если при этом идет запись, сообщения панели настройки на пленку не записываются.

**1** Для отображения панели нажмите **CLK/CNT**. Для переключения между режимами дисплея продолжайте нажимать кнопку **CLK/CNT**. Если в видеомэагнитофон вставлена лента, на дисплее появится счетчик пленки и количество оставшейся пленки.

**2** Через 3 секунды основная часть экранного меню исчезнет с экрана. На экране останутся только часы или счетчик пленки и количество оставшейся пленки. Нажмите **CLK/CNT** еще раз, чтобы убрать все данные с экрана телевизора.

### Счетчик пленки

При нажатии кнопки **CLK/CNT** пульта дистанционного управления на дисплее вместо часов будет отображаться цифровой счетчик пленки. Цифровой счетчик пленки учитывает относительную позицию записей на ленте.

**1** Нажмите **CLK/CNT**. Нажмите **CLEAR**, чтобы сбросить показания счетчика в 0:00:00. Начните запись или воспроизведение. Счетчик пленки будет отображать время воспроизведения или записи в часах, минутах и секундах.

**2** После завершения воспроизведения или записи нажмите **STOP**. Нажмите **BACKWARD**. Перемотка пленки автоматически прекратится, когда значение счетчика вернется в 0:00:00.

### Защита от использования детьми

Управляющие кнопки на передней панели видеомэагнитофона могут быть отключены так, что управление видеомэагнитофоном будет возможно только с помощью пульта дистанционного управления.

**1** Нажмите **C. LOCK**. На дисплее появится значок **оп**. После этого все кнопки на передней панели прибора будут отключены. При нажатии любой кнопки на передней панели прибор на экране появится значок **оп** который исчезнет через несколько секунд.

**2** Нажмите **C. LOCK** повторно, чтобы отключить защиту от детей. Символ исчезнет с дисплея **оп**

### Видеодоктор (Самопроверка)

Эта функция информирует вас о неполадках, связанных с вашим видеомэагнитофоном. Сообщения о неполадках появляются на экране телевизора.

**1** Нажмите **i**. Нажмите **◀** или **▶** чтобы запустить видеодоктора. Нажмите **OK**.

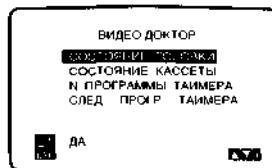
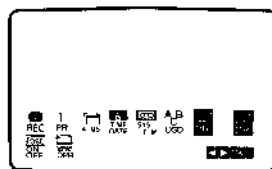

**2** Чтобы выяснить вид неполадок, нажмите **▲** или **▼**.

#### СОСТОЯНИЕ ГОЛОВКИ

- **ОЧИСТИТЬ:**  
Почистите видеоголовки.

#### СОСТОЯНИЕ КАСЕТЫ

- **ЗАЩИЩЕНА ОТ ЗАПИСИ:**  
Вставьте кассету с неудаленным предохранительным выступом.

#### И ПРОГРАММЫ ТАЙМЕРА

• **2**

Показывает количество программ записи по таймеру.

#### СЛЕД. ПРОГР. ТАЙМЕРА

- **PR-01 26 10:00-11:00**

Показывает текущее состояние программ записи по таймеру.

Нажмите **i**.

### Простоповтор (ez repeat)

Если вы дважды нажмете кнопку **ez REPEAT** во время воспроизведения записи, весь текущий каталог, будет проигран дважды.

**1** Во время воспроизведения нажмите и удерживайте кнопку **ez REPEAT** в конечной точке участка повтора. После этого видеомэагнитофон начнет обратный поиск.

**2** Нажмите кнопку **ez REPEAT** в начальной точке участка повтора. Участок между двумя точками будет воспроизведен дважды.

#### Примечание

- Повторное нажатие кнопки **ez REPEAT** в режиме повтора переключит видеомэагнитофон в нормальный режим.

# Дополнительные функции видеомagniтофона

## Стереосистема

Данный видеомagniтофон поддерживает запись и воспроизведение Hi-Fi стереозвукa. Записывать и воспроизводить звук можно несколькими способами. Видеокассеты, записанные на данном видеомagniтофоне, содержат обычную монофоническую звуковую дорожку и две стереофонических VHS Hi-Fi звуковых дорожки. Это позволяет записывать звуковые передачи в режиме Hi-Fi стерео или в двуязычном режиме с телеэфира, со звуковой стереосистемы, с видеодиска или с другого Hi-Fi видеомagniтофона.

**1** Данные видеомagniтофон поддерживает передачи в режимах стерео, двуязычного или монофонического звукового сопровождения. Тип принимаемого или записываемого звукового сопровождения отображается на экране телевизора в течение нескольких секунд:

### STEREO

Звуковое сопровождение записывается на Hi-Fi стерео дорожках и на монофонической дорожке видеоленты.

### BIL

Оба звуковых канала записываются на Hi-Fi стерео дорожки, основной язык (левый канал) будет также записан на монофоническую дорожку видеоленты.

### MONO

Звуковое сопровождение записывается на Hi-Fi дорожки и на монофоническую дорожку без какой-либо разделения.

**2** Продолжайте нажимать кнопку **AUDIO**, пока на экране не появится желаемый режим звука.

**3** Возможные режимы- **STEREO, ЛЕВ, ПРАВ и MONO.**

При двуязычном (**BIL**) воспроизведении в режиме **STEREO** звуковое сопровождение на основном языке подается на левый канал, звуковое сопровождение на дополнительном языке подается на правый канал. В режиме **MONO** звуковое сопровождение на основном языке подается на оба I канала.

Имейте в виду, что при изменении фиксации (трекинге) Hi-Fi стереозвук может быть преобразован в **MONO**.

# Пополнительные функции DVD плеер

## Память последней настройки

DVD

Плеер запоминает последний фрагмент последнего диска, который вы просматривали. Установки хранятся в памяти даже при снятом диске и при выключенном питании плеера. При загрузке диска, для которого в памяти имеются уже занесенные туда ранее установки, они будут использованы автоматически

### 1 Поставьте DVD-диск с занесенными в память установками.

На экране телевизора появится приведенное ниже сообщение.

- Если экран остается без изменения, через десять секунд воспроизведение начинается автоматически с названия фильма.

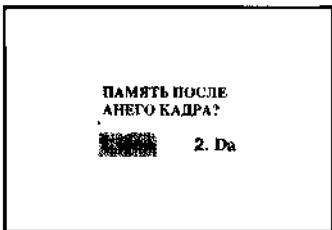

### 2 Воспользуйтесь кнопками ◀▶ чтобы "Да", а затем нажмите SELECT / ENTER.

Автоматически вызываются занесенные в память установки.

## N Примечания

- Установки хранятся в памяти и могут использоваться в любое время.
- Вы можете занести в память установки для одного DVD-диска. Если вы заносите в память установки для следующего DVD-диска, старые установки будут стираться, начиная с самой ранней. Следовательно, если вы вызовете эти ранние установки, вы получите более поздние, которые заняли их место.
- Включение режима звукового сопровождения и других установок на некоторых дисках производится автоматически.
- Установки не будут занесены в память, если во время воспроизведения диска или при отображении меню названий на экране диск будет снят или питание плеера будет выключено.

## Хранитель экрана

Если вы оставите DVD-плеер в режиме Stop, примерно через 5 минут на экране появится картинка хранителя экрана.

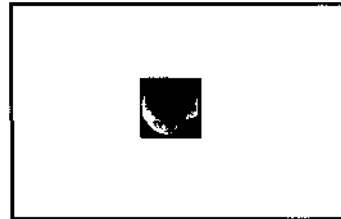

## Дополнительные операции записи

### Копирование DVD на видеокассету

Данный прибор поддерживает функцию копирования содержимого DVD на ленту VHS при нажатии кнопки COPY.

#### **N** Примечания

- Перед использованием функции «COPY» обязательно произвести память каналов VCR (ACMS). (См. Стр. 13)
- Если диск DVD записан в системе NTSC, установите Pseudo PAL в Off (см. стр. 18).
- Если DVD диск защищен от копирования, переписать его на видеокассету не удастся.

#### **1** Установите диск

Вставьте диск в проигрыватель и закройте отделение для DVD.

#### **2** Вставьте кассету

Вставьте чистую видеокассету VHS в видеоманитофон.

#### **3** Скопируйте DVD на видеокассету

Нажмите кнопку COPY на передней панели прибора.

- DVD переключится в режим воспроизведения, а видеоманитофон - в режим записи.
- Если на экране появилось меню DVD диска, необходимо нажать кнопку Play для начала копирования.

#### **4** Остановите копирование

Когда DVD будет полностью воспроизведен, нажмите кнопку VCR на пульте дистанционного управления, после чего нажмите кнопку STOP, чтобы остановить запись.

- Когда DVD фильм закончится, необходимо вручную остановить копирование, иначе прибор может повторять процесс копирования до бесконечности.

### Запись с другого видеоманитофона

Данный видеоманитофон позволяет записывать информацию, получаемую от внешних источников, например, копирование с другого видеоманитофона и с комодера.

#### **N** Примечание

В следующем примере данный видеоманитофон используется для записи и обозначен VCR B. Внешнее, устройство используется для воспроизведения и обозначено VCR A.

#### **1** Подсоедините VCR A к разъемам AUDIO (L/R) 2/VIDEO 2 или AUDIO L/R (VHS IN 1)/VIDEO (VHS 1) на передней или задней панели видеоманитофо

#### **2** Вставьте записанную ленту в VCR A и чистую ленту в VCR B.

#### **3** Чтобы начать запись, нажмите REC/ITR на VCR B и PLAY на VCR A.

#### **4** Чтобы остановить запись, нажмите STOP на обоих видеоманитофонах.



## Устранение возможных неисправностей

Проверьте по следующему руководству возможные причины неполадок, прежде чем обращаться в ремонтную мастерскую.

Симптом	Причина	Метод устранения
DVD или VCR не работает.	<ul style="list-style-type: none"> <li>Переключатель DVD/VHS находится в неправильном положении.</li> </ul>	<ul style="list-style-type: none"> <li>См. стр. 10.</li> </ul>
Нет питания.	<ul style="list-style-type: none"> <li>Отключен шнур питания.</li> </ul>	<ul style="list-style-type: none"> <li>Надежно вставьте шнур в стенную розетку питания.</li> </ul>
Питание включено, но плеер DVD не работает.	<ul style="list-style-type: none"> <li>Не вставлен диск.</li> </ul>	<ul style="list-style-type: none"> <li>Вставьте диск. (Проверьте, светится ли индикатор DVD или аудио CD на дисплее).</li> </ul>
Нет изображения.	<ul style="list-style-type: none"> <li>Телевизор не настроен на прием сигнала DVD.</li> </ul>	<ul style="list-style-type: none"> <li>Выберите соответствующий режим видеовхода телевизора так, чтобы на экране появилось изображение с плеера DVD.</li> </ul>
	<ul style="list-style-type: none"> <li>Видеокабель подключен ненадежно.</li> </ul>	<ul style="list-style-type: none"> <li>Тщательно подключите видеокабель к разъемам.</li> </ul>
Нет звука.	<ul style="list-style-type: none"> <li>Подключенное через аудио кабель оборудование не настроено на прием сигнала DVD.</li> </ul>	<ul style="list-style-type: none"> <li>Выберите соответствующий режим аудио-приемника так, чтобы прослушивать звук с плеера DVD.</li> </ul>
	<ul style="list-style-type: none"> <li>Ненадежно подключены аудио кабели.</li> </ul>	<ul style="list-style-type: none"> <li>Тщательно подключите аудио-кабель к разъему.</li> </ul>
	<ul style="list-style-type: none"> <li>Отключено питание оборудования, подключенное аудио кабелями.</li> </ul>	<ul style="list-style-type: none"> <li>Включите оборудование, подключенное аудио кабелями.</li> </ul>
	<ul style="list-style-type: none"> <li>Цифровой выход аудио установлен в неверное положение.</li> </ul>	<ul style="list-style-type: none"> <li>Установите цифровой выход аудио в правильное положение, затем снова включите плеер DVD нажатием кнопки POWER.</li> </ul>
Изображение искажено.	<ul style="list-style-type: none"> <li>Загрязнен диск.</li> <li>Телевизионные каналы не настроены.</li> </ul>	<ul style="list-style-type: none"> <li>Очистите диск.</li> <li>Проверьте настройку, выполните повторно процесс автоматической настройки.</li> </ul>
	<ul style="list-style-type: none"> <li>Вставлен диск, воспроизведение с которого невозможно.</li> </ul>	<ul style="list-style-type: none"> <li>Вставьте пригодный диск. (Проверьте тип диска, систему цветности и региональный код).</li> </ul>
Плеер DVD не начинает воспроизведение.	<ul style="list-style-type: none"> <li>Диск перевернут.</li> </ul>	<ul style="list-style-type: none"> <li>Поставьте диск стороной с записью вниз.</li> </ul>
	<ul style="list-style-type: none"> <li>Диск положен неаккуратно.</li> </ul>	<ul style="list-style-type: none"> <li>Положите диск в соответствующие направляющие лотка.</li> </ul>
	<ul style="list-style-type: none"> <li>Загрязнен диск.</li> </ul>	<ul style="list-style-type: none"> <li>Очистите диск.</li> </ul>
	<ul style="list-style-type: none"> <li>Установлен уровень рейтинга.</li> </ul>	<ul style="list-style-type: none"> <li>Отмените функцию рейтинга или измените уровень рейтинга.</li> </ul>
Пульт дистанционного управления не работает.	<ul style="list-style-type: none"> <li>Между пультом и видеоцентром находится препятствие.</li> </ul>	<ul style="list-style-type: none"> <li>Устраните препятствие.</li> </ul>
	<ul style="list-style-type: none"> <li>Разрядились батарейки в пульте дистанционного управления.</li> </ul>	<ul style="list-style-type: none"> <li>Замените батарейки новыми.</li> </ul>
Видеокассета не вставляется.	<ul style="list-style-type: none"> <li>Свободно ли отделение для кассеты?</li> </ul>	<ul style="list-style-type: none"> <li>Освободите отделение для кассеты.</li> </ul>
Не горит индикатор Hi-Fi.	<ul style="list-style-type: none"> <li>Аудиорежим установлен неверно.</li> </ul>	<ul style="list-style-type: none"> <li>Установите режим "STEREO", нажав несколько раз кнопку "AUDIO" на пульте дистанционного управления.</li> </ul>

### Чистка видеоголовки

Накопившаяся за долгое время грязь на головках может стать причиной некачественного или пропадающего изображения. Пленки высокого качества при нормальной эксплуатации не загрязняют головку, в отличие от старых или поврежденных кассет. Чистку видеоголовок следует производить лентами для чистки видеоголовок, которые имеются в свободной продаже.

## Список кодов языков

Введите соответствующий цифровой код в начальных установках функций "Audio", "Subtitle" и/или "Menu" (см. стр. 17).

Код	Язык	Код	Язык	Код	Язык	Код	Язык
6565	Афар	7079	Фарси	7678	Лингальский	8375	Словацкий
6566	Абхазский	7082	Французский	7679	Лаосский	8376	Словенский
6570	Африкаанс	7089	Фризский	7684	Литовский	8377	Самоа
6577	Амехарик	7165	Ирландский	7686	Латышский	8378	Шона
6582	Арабский	7168	Шотландский, Галльский	7771	Малагасийский	8379	Сомалийский
6583	Ассамский	7176	Галицийский	7773	Маори	8381	Албанский
6588	Аймарский	7178	Гуарани	7775	Македонский	8382	Сербский
6590	Азербайджанский	7185	Гуджарати	7776	Малайала	8385	Суданский
6665	Башкирский	7265	Хауса	7778	Монгольский	8386	Шведский
6669	Белорусский	7273	Хинди	7779	Молдавский	8387	Суахили
6671	Болгарский	7282	Хорватский	7782	Марата	8465	Тамильский
6672	Бихари	7285	Венгерский	7783	Малайский	8469	Телугу
6678	Бенгальский, Бангла	7289	Армянский	7784	Маптийский	8471	Таджикский
6679	Тибетский	7365	Интерлингва	7789	Бирманский	8472	Тайский
6682	Бретонский	7378	Индонезийский	7865	Наури	8473	Тигринья
6765	Каталонский	7383	Исландский	7869	Непальский	8475	Туркменский
6779	Корсиканский	7384	Итальянский	7876	Голландский	8476	Тагальский
6783	Чехия	7387	Иврит	7879	Норвежский	8479	Тонго
6789	Уэпский	7465	Японский	7982	Ория	8482	Турецкий
6865	Датский	7473	Идиш	806S	Пенджабский	8484	Татарский
6869	Немецкий	7487	Яванский	8076	Польский	8487	Тви
6890	Бутани	7565	Грузинский	8083	Пушгу	8575	Украинский
6976	Греческий	7575	Казахский	8084	Португальский	8582	Урду
6978	Английский	7576	Гренландский	8185	Кечуа	8590	Узбекский
6979	Эсперанто	7577	Камбоджийский	8277	Ретороманский	8673	Вьетнамский
6983	Испанский	7578	Канадский	8279	Румынский	8679	Волапук
6984	Эстонский	7579	Корейский	8285	Русский	8779	Вола
6985	Баскский	7583	Кашмир	8365	Санскрит	8872	Хоса
7065	Персидский	7585	Курдский	8368	Синди	8979	Йоруба
7073	Финский	7589	Киргизский	8372	Сербскохорватский	9072	Китайский
7074	Фиджи	7665	Латынь	8373	Сингалезский	9085	Зулусский

# Технические характеристики

## Основные характеристики

Требования к питанию	110-240 В, 50/60 Гц пер. тока
Потребляемая мощность	23 Вт
Габариты (прибл.)	430 X 97.5 X 360 mm (Ш x В x Г)
Вес (прибл.)	5.4 кг
Рабочая температура	5ыС to 35ыС (41ыF to 95ыPF)
Рабочая влажность	от 5% до 90%
Таймер	24-часовой формат времени
Модулятор RF	Модулятор антенного сигнала - каналы УКВ 22-68 (настраивается)

## Система

Лазер	Полупроводниковый лазер, длина волны 650 нм
Система видеоголовок	Двунаправленная на 4 головки, спиральное сканирование.
Сигнальная система	PAL/NTSC
Диапазон воспроизводимых частот	DVD (PCM 96 кГц): от 2 Гц до 44 кГц DVD (PCM 48 кГц): от 2 Гц до 22 кГц CD: от 2 Гц до 20 кГц
Отношение сигнал/шум	Более 100 дБ (только на аналоговом выходе)
Искажения гармоник	Не более 0.008%
Динамический диапазон	Не менее 95 дБ (DVD) Не менее 95 дБ (CD)
Детонация звука	Ниже уровня измерения ( ± 0. 001 %Вт в пике)

## Входы

Аудио	-6.0 дБм, не менее 47 кОм
Видео	1.0 Vp-p, 75 Ом несимметричный

## Выходы

ВИДЕОВЫХОД	1 Vp-p 75 Ом активный ноль
Видеовыход COMPONENT VIDEO OUT	(Y) 1,0 В (p-p), 75 ом , отрицательный сигнал синхронизации , гнездо RCA x 1.
Выходной разъем S-видео	(Y) 1 .OV(p-p), 75Ом, активный ноль, Мини DIN 4-контактный xl (C) 0.3 V(p-p), 75 Ом
Выход аудио (цифровой)	0. 5 V(p-p), 75 Ом, разъем RCA x 1
Выход аудио (аналоговый)	2. 0 Vrms. (1 кГц, 0 дБ), 330 Ом, разъем RCA (L, П)

Изготовлено по лицензии фирмы Dolby Laboratories "Dolby" и двойное D являются товарными знаками фирмы Dolby Laboratories. Секретные непубликуемые работы Авторское право фирмы Dolby Laboratories 1992 - 1997 Все права защищены

"DTS" и "DTS Digital Out" торговые марки фирмы Digital Theater Systems, Inc

- Конструкция и технические характеристики могут изменяться без специального уведомления.