

*ИНСТРУКЦИЯ ПО
ЭКСПЛУАТАЦИИ*

DAEWOO

ВИДЕОПРОИГРЫВАТЕЛЬ



ST120WN/ST160WN/T160WN

ОБРАТИТЕ ВАШЕ ВНИМАНИЕ

Благодарим Вас за покупку данного проигрывателя, обладающего всеми качествами и характеристики, которые обеспечат высококачественную работу проигрывателя.

Для получения наилучших результатов, а также во избежание неполадок, ПОЖАЛУЙСТА, ПРОЧИТАЙТЕ ДАННУЮ ИНСТРУКЦИЮ ПЕРЕД ТЕМ, КАК НАЧАТЬ ЭКСПЛУАТАЦИЮ ПРОИГРЫВАТЕЛЯ.

ОСТОРОЖНО : ВО ИЗБЕЖАНИЕ РИСКА ВОЗГОРАНИЯ ИЛИ УДАРА ЭЛЕКТРИЧЕСКИМ ТОКОМ НЕ ПОДВЕРГАЙТЕ УСТРОЙСТВО ВОЗДЕЙСТВИЮ ДОЖДЯ ИЛИ ВЛАГИ. ВНУТРИ ДАННОГО ИЗДЕЛИЯ ИМЕЮТСЯ ОПАСНЫЕ НАПРЯЖЕНИЯ. НЕ ОТКРЫВАЙТЕ КОРПУС ЭТОГО ИЗДЕЛИЯ. ВНУТРИ НЕТ ЧАСТЕЙ, ОБСЛУЖИВАЕМЫХ ПОЛЬЗОВАТЕЛЕМ : ДЛЯ ТЕХНИЧЕСКОГО ОБСЛУЖИВАНИЯ ОБРАЩАЙТЕСЬ К КВАЛИФИЦИРОВАННОМУ СПЕЦИАЛИСТУ.



ПРЕДОСТЕРЕЖЕНИЕ

ОПАСНОСТЬ ПОРАЖЕНИЯ ЭЛЕКТРИЧЕСКИМ ТОКОМ.
НЕ ОТКРЫВАТЬ



ВО ИЗБЕЖАНИЕ УДАРА ЭЛЕКТРИЧЕСКИМ ТОКОМ НЕ СНИМАЙТЕ КРЫШКУ ИЛИ ЗАДНЮЮ ПАНЕЛЬ КОРПУСА ИЗДЕЛИЯ. ВНУТРИ НЕТ ЧАСТЕЙ, ОБСЛУЖИВАЕМЫХ ПОЛЬЗОВАТЕЛЕМ : ДЛЯ ТЕХНИЧЕСКОГО ОБСЛУЖИВАНИЯ ОБРАЩАЙТЕСЬ К КВАЛИФИЦИРОВАННОМУ СПЕЦИАЛИСТУ.



Символ в виде молнии внутри равностороннего треугольника предназначен для предупреждения пользователя о наличии внутри данного изделия неизолированного “опасного напряжения”, которое может иметь величину, достаточную для поражения электрическим током.



Символ в виде восклицательного знака внутри равностороннего треугольника предназначен для предупреждения пользователя о наличии важной инструкции по эксплуатации или техническому обслуживанию в документации, поставляемой вместе с изделием.

Осторожно : Во избежание поражения электрическим током не используйте поляризованные штепселя с удлинительными проводами другие переходники, если штыри штепселя изделия не подходят полностью.

Внимание : Данный видео проигрыватель должен быть использован при AC 90–250В, 50/60Гц. Во избежание поражения электрическим током и возникновения пожара, НЕ используйте другие источники питания.

Осторожно : Любые изменения и модификации в конструкции устройства, не одобренные стороной, отвечающей за комплектацию изделия, могут лишить пользователя права эксплуатации данного устройства. Если Вы не используете видеопроигрыватель продолжительное время, рекомендуется на это время отсоединять устройство от сети переменного тока.

МЕРЫ БЕЗОПАСНОСТИ

В целях Вашей безопасности, пожалуйста, внимательно прочтите данную инструкцию перед эксплуатацией устройства и сохраняйте ее для использования в будущем. Тщательно просмотрите все предупреждения, предостережения и инструкции, имеющиеся на изделии, и приведенные в данной Инструкции для пользователя и соблюдайте их.

ЭКСПЛУАТАЦИЯ

Источники питания – Данное устройство должно эксплуатироваться только при напряжении, указанном стикере данного устройства. Если Вы не знаете точно тип напряжения в Вашем доме, проконсультируйтесь у Вашего дилера или в местной электрической компании. Для данного устройства напряжение должно быть 90–250В, 50/60Гц.



Заземление и Поляризация– Данное устройство оборудовано поляризованным шнуром питания с двух штыревым штепселем (один штырь шире, чем другой), или трех штыревым штепселем (третий штырь для заземления). Следуйте нижеприведенным указаниям.

Подсоединение– Не используйте компоненты для подсоединения к данному устройству отличные от тех, которые рекомендованы производителем, так как это приведет к несчастным случаям.

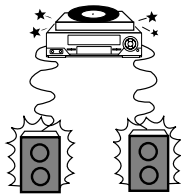

Вода и Влага– Не используйте электрические приборы рядом с водой–например, рядом с ванной, раковинами, стиральными машинами, во влажных подвалах, рядом с бассейном и т.д.

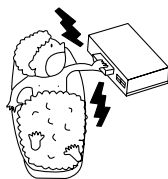

Перегрузка сети– Не перегружайте розетки сети переменного тока, удлинительные шнуры или переходники больше их пропускной способности, так как это может привести к пожару или удару электрическим током.

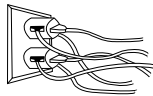

Попадание посторонних предметов и влаги– Никогда не просовывайте каких-либо посторонних предметов через вентиляционные отверстия, так как возможно касание предметов о детали с опасным напряжением, что повлечет возгорание или удар электрическим током. Никогда не лейте воду на корпус данного устройства.

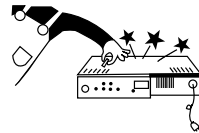

Чистка– Отсоединяйте устройство от сети переменного тока каждый раз, когда чистите или полируете его. Не используйте жидкие или аэрозольные чистящие средства. Используйте слегка увлажненную водой тряпку для чистки наружных поверхностей проигрывателя.

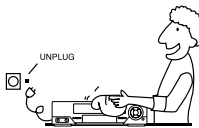

Аксессуары– Не устанавливайте проигрыватель на неустойчивых подставках, штативах, кронштейнах или столах. Устройство может упасть, причинив серьезные телесные повреждения детям и/или взрослым, а также привести к поломке самого проигрывателя. Используйте только рекомендованные производителем подставки, штативы, кронштейны или столы.



Вентиляция– Вентиляционные отверстия и щели на корпусе проигрывателя обеспечивают необходимую вентиляцию устройства. Для обеспечения надлежащей работы проигрывателя и предотвращения перегрева устройства данные отверстия не должны быть заблокированы или закрыты.

– Никогда не закрывайте щели и отверстия материей или другими материалами.

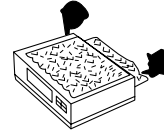

– Никогда не устанавливайте проигрыватель в ограниченных пространствах, такие как книжные полки или встроенные стенные шкафы, где не может быть обеспечена необходимая вентиляция.

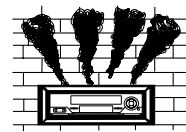

Защита шнура питания– Проводите шнур питания таким образом, чтобы на шнур невозможно было наступить или поставить какие-либо предметы, особое внимание уделяйте штепселю, переходникам и месту выхода шнура питания из корпуса изделия.

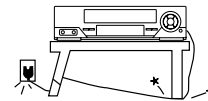

– Никогда не блокируйте вентиляционные щели или отверстия, поместив проигрыватель на кровать, софу, ковер или другие подобные поверхности.

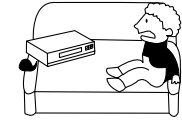

Передвижная подставка– Проигрыватель, помещенный на передвижную подставку, необходимо передвигать с осторожностью. Резкая остановка, толчок, а также неровные поверхности могут привести к тому, что подставка перевернется и проигрыватель упадет.



– Не устанавливайте проигрыватель на обогревательные приборы и радиаторы, или в местах попадания прямых солнечных лучей.

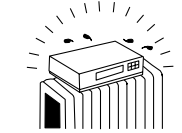

КОНДЕНСИРОВАНИЕ ВЛАГИ

При нормальной окружающей температуре если Вы нальете холодную жидкость в стакан, испарения воды в воздухе оседают на поверхности стакана. Это называется конденсацией влаги. Конденсация влаги может появляться внутри видеопроигрывателей, если устройство эксплуатируется в данном состоянии, это может повредить проигрывающую головку проигрывателя или кассету.



В случае переноса видеопроигрывателя с холода в отапливаемое помещение. Или температура в помещении повысилась, так как включили обогревательные приборы. Или после переноса проигрывателя из кондиционируемой комнаты в помещение с высокой температурой и влажностью.

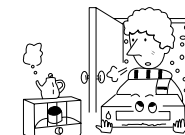

Если внутри проигрывателя образовался конденсат влаги, НИКОГДА не загружайте кассету в кассетоприемник. Извлеките кассету, если она была загружена, нажав кнопку СТОИ/ВЫБРОС. Эксплуатируйте проигрыватель только после полного высыхания конденсата внутри изделия. Обычно это занимает около 2 часов.



СЕРВИСНОЕ ОБСЛУЖИВАНИЕ

Повреждения, требующие сервисного ремонта—Отсоедините проигрыватель от сети переменного тока и обратитесь к квалифицированному специалисту при следующих обстоятельствах:

—Если шнур питания или штепсель повреждены или изношены

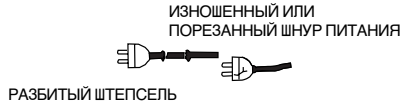

—Если внутрь изделия попала жидкость или посторонние предметы.

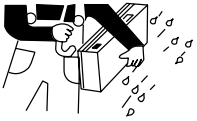
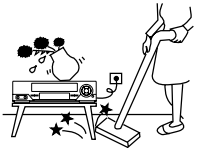

Ремонт—Не пытайтесь осуществлять ремонт изделия самостоятельно, так как открытие или снятие крышек корпуса проигрывателя может привести к поражению опасным напряжением или другим несчастным случаям. Обращайтесь за помощью к квалифицированному специалисту.



Замена деталей—При необходимости замены деталей убедитесь, что специалист по ремонту использует установленные производителем детали, имеющие аналогичные с оригинальными деталями характеристики. Использование неразрешенных деталей может привести к пожару, поражению электрическим током или другим несчастным случаям.

—Если проигрыватель был уронен или поврежден корпус изделия.

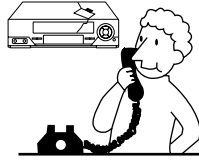

—Если проигрыватель не работает нормально при соблюдении указаний по эксплуатации изделия, регулируйте работу устройства только с помощью кнопок, указанных в данной инструкции. Неправильное использование органов управления может привести к поломке изделия и потребует крупных ремонтных работ.

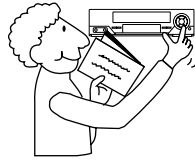

—Если работа проигрывателя значительно изменилась, то следует обратиться за помощью к квалифицированному специалисту.

Проверка безопасности—По окончании ремонта проигрывателя попросите специалиста по ремонту произвести тест на безопасность (как установлено производителем) для подтверждения безопасной работы изделия.

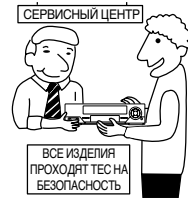

ВАЖНЫЕ ЗАМЕЧАНИЯ

- Аудио–видео материалы могут быть защищены авторскими правами, которые НЕ позволяют делать перезапись данных материалов без разрешения на то владельца авторских прав.
- Помните, что основное напряжение поступает в проигрыватель, когда штепсель шнура питания подсоединен к розетке сети переменного тока.
- Во избежание возгорания или поражения электрическим током не подвергайте изделие воздействию дождя или влаги.
- Не пытайтесь вскрывать корпус устройства. Внутри проигрывателя нет деталей для самостоятельного ремонта. Любой ремонт должен производиться квалифицированным специалистом.
- Не устанавливайте устройство вблизи радиаторов и других источников тепла.
- Не эксплуатируйте изделие и не храните его вблизи сильных магнитных полей.
- Избегайте попадания любой жидкости на изделие. Если жидкость случайно попала на изделие, сразу же отсоедините штепсель шнура питания от сети переменного тока и проконсультируйтесь с квалифицированным специалистом.
- Не устанавливайте изделие в местах с сильной вибрацией.
- Не помещайте тяжелых предметов сверху видеопроигрывателя.
- Устанавливайте проигрыватель только в горизонтальном положении.
- Перед эксплуатацией изделия удалите любую упаковочную бумагу, в которую могло быть завернуто устройство производителем.

НЕ ЗАКРЫВАЙТЕ ВЕНТИЛЯЦИОННЫЕ ОТВЕРСТИЯ НА ВЕРХНЕЙ И БОКОВЫХ СТОРОНАХ КОРПУСА ПРОИГРЫВАТЕЛЯ ВО ВРЕМЯ ЭКСПЛУАТАЦИИ УСТРОЙСТВА.

- При загрузке кассеты в кассетоприемник, питание проигрывателя автоматически включится, если проигрыватель подсоединен к сети переменного тока. НЕ загружайте кассету силой, если проигрыватель отсоединен от сети питания.
- Держите проигрыватель и видео кассеты вдали от сильных магнитных полей.
- После проигрывания видео кассеты извлеките ее из проигрывателя. Не перемещайте проигрыватель с загруженной в него кассетой.
- Храните видео кассеты в подкассетниках в вертикальном положении.
- Если кассета была принесена с мороза, перед воспроизведением или записью подождите, пока кассета нагреется до комнатной температуры.

Для обеспечения безопасности запишите здесь модель и серийный номер Вашего проигрывателя.

В случае если Ваш проигрыватель нуждается в ремонте или был украден, Вам может понадобиться эта информация. Вы можете также прикрепить чек о покупке к данной странице.

Номер модели: _____

Серийный номер: _____

Дата покупки: _____

Название и адрес продавца: _____

СОДЕРЖАНИЕ

ПРИМЕЧАНИЕ : На данном видео проигрывателе возможно воспроизведение любых видео носителей, имеющих знак ЧНЗ. Видеопроигрыватель разработан для домашнего использования, использование его в любых других целях, нарушающих закон о правах собственности, запрещается.

Сохраняйте оригинальную картонную упаковку, она может пригодиться в случае необходимости переноса видеоманитфона. Для обеспечения максимальной безопасности упакуйте изделие так же, как оно было упаковано на фабрике-производителе.

ОБРАТИТЕ ВАШЕ ВНИМАНИЕ	1
МЕРЫ БЕЗОПАСНОСТИ	2
СОДЕРЖАНИЕ	6
ВСТУПЛЕНИЕ	7
ОПИСАНИЕ КНОПОК УПРАВЛЕНИЯ	8
НАЧАЛО ЭКСПЛУАТАЦИИ	12
НАСТРОЙКА ВИДЕО КАНАЛА	13
ОСНОВНЫЕ ОПЕРАЦИИ	14
ДОПОЛНИТЕЛЬНЫЕ ОПЕРАЦИИ.....	16
ВИДЕО СИСТЕМА.....	18
ЗАПИСЬ ТЕЛЕВИЗИОННЫХ ПРОГРАММ	19
ВОЗМОЖНЫЕ НЕПОЛАДКИ И СПОСОБЫ ИХ УСТРАНЕНИЯ.....	21
ТЕХНИЧЕСКИЕ ХАРАКТЕРИСТИКИ.....	22

АКСЕССУАРЫ

Аккуратно извлеките видеопроигрыватель из коробки. Проверьте, что изделие не повреждено. В комплект входят следующие детали.

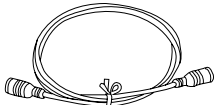
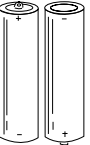
1. Беспроводной пульт дистанционного управления ПРИМЕЧАНИЕ: Требуется 2 батарейки типа ((AAA))	2. Коаксиальный кабель для подключения видеопроигрывателя к ЧНЗ разъему Вашего телевизора.	3. Батарейки для пульта дистанционного управления.
		

ВСТУПЛЕНИЕ

ПОЗДРАВЛЯЕМ ВАС с покупкой Вашего нового ЧНЗ видеопроигрывателя. Данный видеопроигрыватель разработан специально для обеспечения всех ваших требований о воспроизведении и записи ЧНЗ видео кассет.

И, при правильной эксплуатации и уходе Ваш новый видеоманитфон прослужит Вам многие годы.

Некоторые функциональные характеристики данного проигрывателя.

- **ВОСПРОИЗВЕДЕНИЕ ИТЗС НА ТЕЛЕВИЗОРЕ РАЫ:**
Вы можете проигрывать не только кассеты, записанные в режиме РАЫ, но и кассеты, записанные в режиме ИТЗС на телевизоре РАЫ.
- **ЛИНЕЙНАЯ ЗАПИСЬ**
- **ЗАПИСЬ И ВОСПРОИЗВЕДЕНИЕ В РЕЖИМЕ ИТЗС 3.58/4.43**
Вы можете производить запись не только в режимах РАЫ/МЕЗЕСАМ, но и в ИТЗС(3.58/4.43)
- **БЫСТРЫЙ СТАРТ**
При нажатии на различные кнопки управления начинается быстрая работа проигрывателя
- **ЦИФРОВОЙ АВТО ТРЕКИНГ**
Данный видеопроигрыватель воспроизводит чистое изображение без специальных операций.
- **ПИТАНИЕ ПЕРЕМЕННЫМ ТОКОМ(90–250В)**
- **ПОЛНОСТЬЮ БЕЗОПАСНОЕ ДЛЯ ПОЛЬЗОВАТЕЛЯ УСТРОЙСТВО**
когда видеопроигрыватель находится в неисправном состоянии, автоматически работа устройства остановится и проигрыватель перейдет в режим самозащиты.
- **САМОРЕГУЛИРОВКА ИЗОБРАЖЕНИЯ**
В то время как считывающая головка вращается в зависимости от напряжения или состояния видео кассеты, изображение остается стабильным.
- **ФУНКЦИЯ ПОВТОР**
Нажмите кнопку ПОВТОР на пульте дистанционного управления для просмотра желаемой сцены еще раз во время воспроизведения.
- **ВСТРОЕННЫЙ ШИРОКОДИАПАЗОННЫЙ МОДУЛЯТОР(КНЛ21–КНЛ40)**
- **ВСТРОЕННЫЙ МОДУЛЯТОР ВЫХОДА ЩЕГО МУЛЬТИ СИГНАЛА ЯГ(РАЫ–Ф/К/П)**
- **ФУНКЦИЯ АВТОМАТИЧЕСКОГО ПОВТОРА ВОСПРОИЗВЕДЕНИЯ**
При нажатии на кнопку АВТОПОВТОР во время воспроизведения лента проигрываемой кассеты будет перемотана на начало, и начнется повторное воспроизведение.
- **2–ЭТАПНЫЙ ПОИСК ИЗОБРАЖЕНИЯ**
- **РОДИТЕЛЬСКИЙ ЗАМОК**
- **ПРОПУСК РЕКЛАМЫ**
- **ЗАПИСЬ ОДНИМ НАЖАТИЕМ**

ОПИСАНИЕ КНОПОК УПРАВЛЕНИЯ

В данном разделе Вы найдете описание кнопок управления и разъемов, которые Вы можете использовать при эксплуатации вашего видео проигрывателя.

 **ПИТАНИЕ**
Нажмите для включения или выключения видеомагнитофона

 **СТОП/ВЫБРОС**
Нажмите, чтобы остановить работу видеопроеигрывателя и извлечения видео кассеты.

 **ТРЕКИНГ**
Нажмите для автоматической регулировки изображения во время воспроизведения

 **АВТО ПОВТОР**
Нажмите для повторного воспроизведения после перемотки кассеты на начало.

 **ПЕРЕМОТКА НАЗАД**
Нажмите для перемотки кассеты назад

 **ВОСПРОИЗВЕДЕНИЕ**
Нажмите для воспроизведения видео кассеты, или нажмите во время воспроизведения для временной остановки воспроизведения.

 **ПЕРЕМОТКА ВПЕРЕД**
Нажмите для перемотки кассеты вперед

 **ЗАПИСЬ/ ЗАПИСЬ ОДНИМ НАЖАТИЕМ**
Нажмите для записи текущего принимаемого канала.
Нажмите несколько раз для перехода к временным опциям режима записи одним нажатием.

 **ВИДЕО/АУДИО**
Передние входные разъемы для подсоединения видеокамеры. (Данная функция имеется только в некоторых моделях. Проверьте переднюю панель Вашего проигрывателя)

ОПИСАНИЕ КНОПОК УПРАВЛЕНИЯ(продолжение)

ДИСПЛЕЙ ПЕРЕДНЕЙ ПАНЕЛИ



1. POWER (ПИТАНИЕ)

Показывает, что питание видеопроеигрывателя включено.

2. RECORD (ЗАПИСЬ)

Показывает, что видеопроеигрыватель находится в режиме записи

3. PLAY (ВОСПРОИЗВЕДЕНИЕ)

Показывает, что видеопроеигрыватель находится в режиме воспроизведения

4. VCR (ВИДЕОМАГНИТОФОН)

Когда горит индикатор, проигрыватель находится в режиме работы видеомагнитофона когда индикатор не горит, проигрыватель находится в режиме работы телевизора

5. A.REPEAT (А. ПОВТОР)

Показывает, что видеомагнитофон находится в режиме Авто Повтора.

Когда индикатор питания на дисплее передней мигает, видеопроеигрыватель находится в режиме Родительский замок.

ЗАДНЯЯ ПАНЕЛЬ

1. РАЗЪЕМ ЕВРО АЧ

Подсоедините АУДИО/ВИДЕО вход/выход к разъему ЗСАЯТ

2. РАЗЪЕМ АНТЕННЫЙ ВХОД

Подсоедините телевизионную антенну

3. ВЫХОД RF

Подсоедините антенну телевизионного приемника с помощью RF кабеля(Входит в комплект)

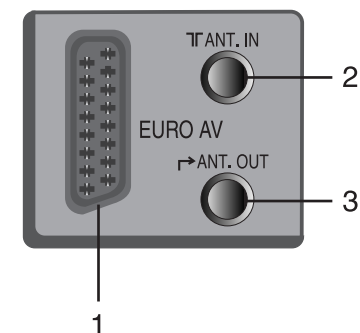

ОСНОВНЫЕ ФУНКЦИИ ПУЛЬТА ДИСТАНЦИОННОГО УПРАВЛЕНИЯ

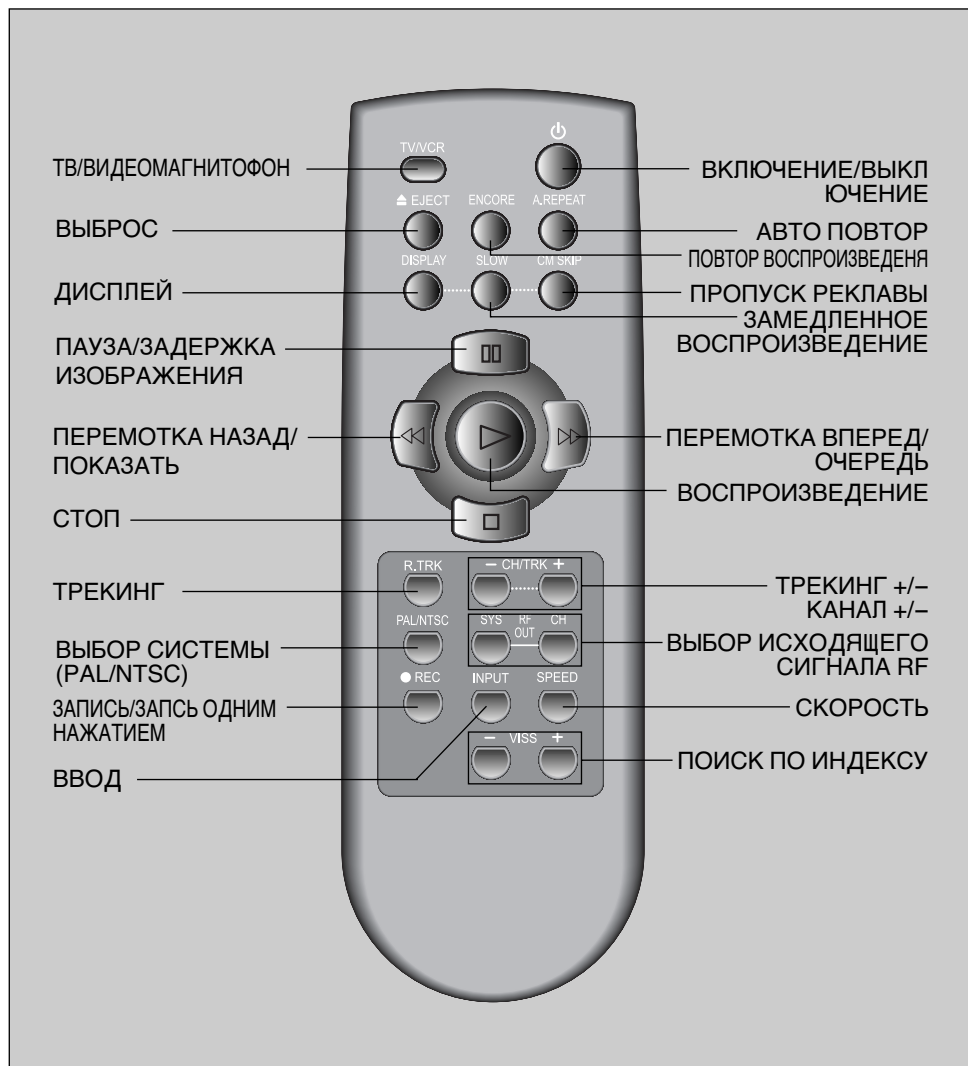

ДИАПАЗОН ДЕЙСТВИЯ ПУЛЬТА ДИСТАНЦИОННОГО УПРАВЛЕНИЯ

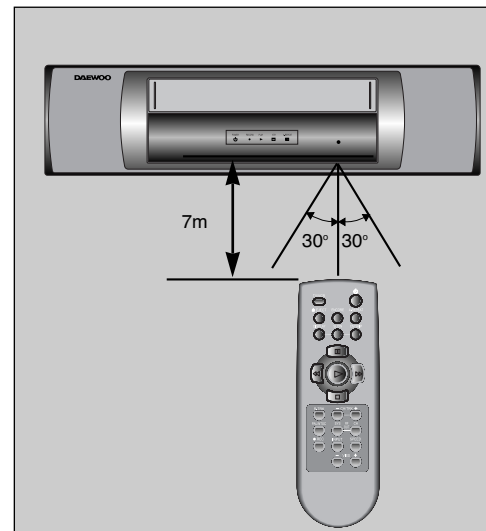

1. Любой посторонний предмет между пультом дистанционного управления блокирует путь прохождения луча. Темные стены, прямой солнечный свет или очень яркое освещение снижают чувствительность пульта дистанционного управления.
2. Направляйте пульт дистанционного управления в диапазоне 30° в обе стороны от центра датчика дистанционного сигнала так, как показано на рисунке.
3. Если Вы используете пульт дистанционного управления вертикально по отношению к датчику дистанционного управления, он будет работать на расстоянии до 7 м от видеопроектирователя.
4. Направляйте переднюю часть пульта дистанционного управления непосредственно на переднюю панель видеопроектирователя.

УСТАНОВКА БАТАРЕЕК

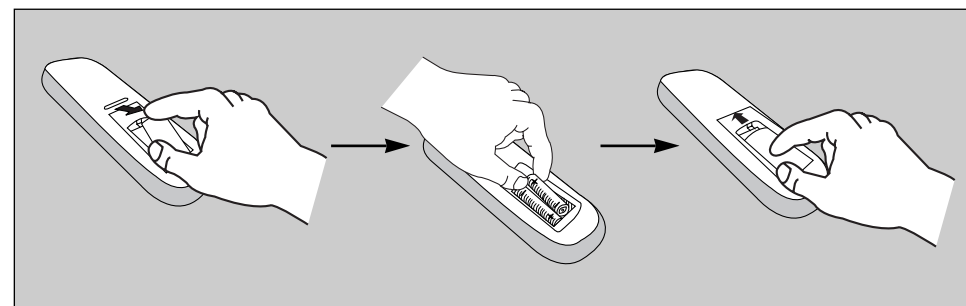

1. Снимите крышку отсека для батареек, потянув ее в обратную сторону.
2. Установите 2 батарейки (тип «AAA») в пульт дистанционного управления. (Внимательно устанавливайте батарейки, чтобы соблюсти полярность.)
3. Закройте крышку отсека для батареек.
 - Рекомендуется вынимать батарейки из пульта дистанционного управления, если Вы не пользуетесь им в течение длительного времени.

НАЧАЛО ЭКСПЛУАТАЦИИ

ПОДСОЕДИНЕНИЕ АНТЕННЫ

1. Отсоедините антенный кабель от телевизора. Подсоедините его к разъему «АНТЕННА ВХОД» на задней панели видеопроигрывателя.
2. Подсоедините один конец RF кабеля к разъему «RF ВЫХОД» на задней панели видеопроигрывателя.
3. Другой конец RF кабеля подсоедините к разъему «АНТЕННА ВХОД» на корпусе телевизора.

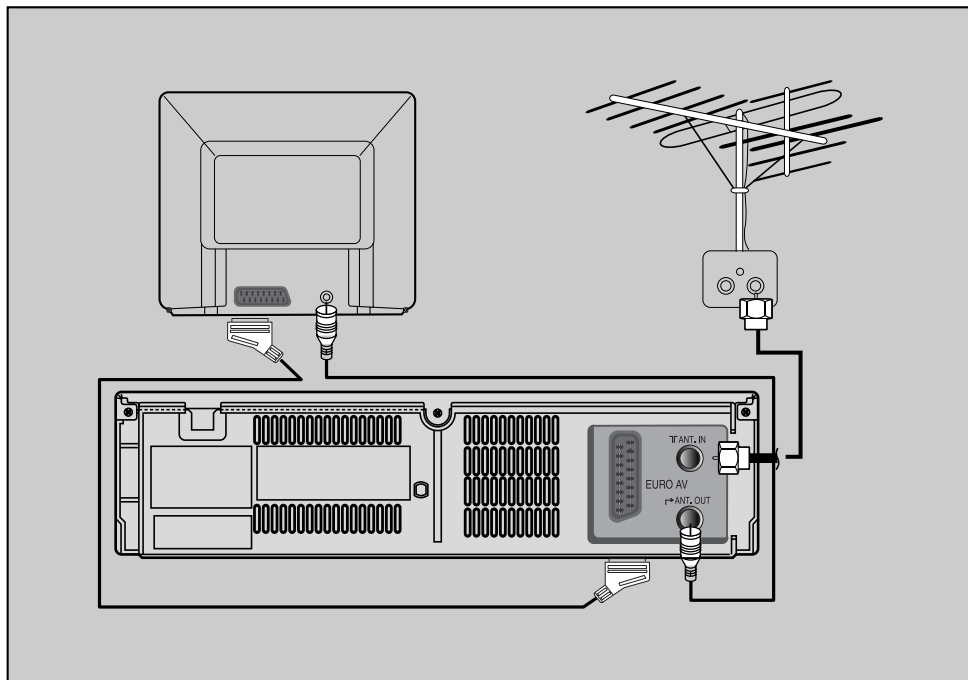

НАСТРОЙКА ВИДЕО КАНАЛА

Встроенный RF конвертер позволяет проигрывать видео и аудио записи через телевизионный приемник. Сигналы, поступающие из RF конвертера, просматриваются через свободный канал, не используемый для вещания в Вашем регионе.

Каналом конвертера для всех компонентов устанавливается заводом-производителем канал 36 в диапазоне UHF. Настроившись на 36 канал вы сможете принимать видео сигнал, но для получения наилучшего возможного воспроизведения на Вашем телевизионном приемнике необходима точная настройка выходного сигнала RF конвертера.

НАСТРОЙКА КАНАЛА RF ВЫХОД

- 1 Включите телевизор.
- 2 Вставьте RF кабель в разъем АНТЕННА ВХОД на задней панели телевизора.
- 3 Включите видеопроигрыватель, на дисплее передней панели загорится красный индикатор "ϕ".
- 4 Настройте телевизор на канал 36 в диапазоне UHF.
- 5 Нажмите кнопку «RF ВЫХОД КНЛ» на пульте дистанционного управления. На экране начнет мигать надпись «ПР:36»
- 6 Измените выходной канал RF, нажав кнопку «КНЛ/ТРК+/-» на пульте дистанционного управления.
- 7 Нажмите кнопку «RF ВЫХОД КНЛ» для внесения изменений в память проигрывателя.
- 8 Настройте Ваш телевизор на измененный канал в диапазоне UHF.

НАСТРОЙКА СИСТЕМЫ RF ВЫХОД

- 1 Включите Ваш телевизор.
- 2 Вставьте RF кабель в разъем АНТЕННА ВХОД на задней панели телевизора.
- 3 Начните воспроизведение кассеты
- 4 Настройтесь на 36 канал в диапазоне UHF. В случае слабого сигнала установите систему RF ВЫХОД, нажав кнопку «RF ВЫХОД СИС» на пульте дистанционного управления, показания системы будут изменяться следующим образом:



ОСНОВНЫЕ ОПЕРАЦИИ

ЗАГРУЗКА/ВЫГРУЗКА КАССЕТЫ

ЗАГРУЗКА	ВЫГРУЗКА
<p>1 Аккуратно подтолкните кассету в кассетоприемник. (Значок стрелка должен быть наверху)</p>  <p>• Другой стороной кассета не может быть загружена.</p>	<p>1 Нажмите кнопку СТОП/ВЫБРОС на передней панели проигрывателя дважды (в режиме Воспроизведение) или нажмите кнопку ВЫБРОС один раз на пульте дистанционного управления. Первое нажатие остановит движение ленты в любом режиме, за исключением режима АВТО ПОВТОРА. Второе нажатие извлекает кассету из проигрывателя. Индикатор загруженной кассеты погаснет.</p> 
<p>2 Индикатор загруженной кассеты загорится.</p>  <p>• После Загрузки кассеты включится питание, даже если питание проигрывателя было отключено, при условии, что шнур питания подсоединен к сети переменного тока.</p>	<p>2 Аккуратно вытяните кассету из кассетоприемника.</p>  <p>• При нажатии кнопки СТОП/ВЫБРОС даже когда питание проигрывателя отключено, кассета будет извлечена из кассетоприемника.</p>

ЗАЩИТА ОТ СТИРАНИЯ

Видео кассеты оборудованы защитным предохранителем, защищающим от случайного стирания Записи. Если предохранитель был удален, произвести Запись на такую кассету невозможно.

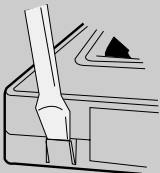
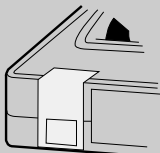
<p>• ДЛЯ ПРЕДОТВРАЩЕНИЯ СЛУЧАЙНОГО СТИРАНИЯ ЗАПИСИ</p>  <p>• После того, как была сделана запись, сломайте Защитный предохранитель с помощью отвертки, если Вы не хотите делать Запись на эту кассету.</p>	<p>• ДЛЯ ВОССТАНОВЛЕНИЯ ВОЗМОЖНОСТИ ЗАПИСИ</p>  <p>• Заклейте отверстие, где находится предохранитель, целлофановой лентой.</p>
--	---

ОСНОВНЫЕ ОПЕРАЦИИ(продолжение)

ВОСПРОИЗВЕДЕНИЕ

Каждая кнопка на пульте дистанционного управления имеет такое же функциональное значение, что и кнопки на передней панели проигрывателя.

ПРИМЕЧАНИЕ: Данный видеопроигрыватель имеет функцию ПОЛНЫЙ АВТОМАТ. Если в проигрыватель была загружена кассета без защитного предохранителя, видеопроигрыватель будет работать автоматически: «ВКЛЮЧЕНИЕ → ВОСПРОИЗВЕДЕНИЕ → ПЕРЕМОТКА → ОСТАНОВКА → ВЫБРОС КАССЕТЫ → ВЫКЛЮЧЕНИЕ ПИТАНИЯ.»

ОСТОРОЖНО: При двухэтапной загрузке кассеты в проигрыватель, могут появляться шумы.

<p>1 ЗАГРУЗКА</p>  <p>Питание автоматически включается при загрузке кассеты, даже если питание проигрывателя было отключено.</p>	<p>2 ВОСПРОИЗВЕДЕНИЕ</p>  <p>Нажмите кнопку ВОСПРОИЗВЕДЕНИЕ, в течение 1 секунды появится изображение, и загорится индикатор ВОСПРОИЗВЕДЕНИЯ. Лента в кассете автоматически будет перемотана на начало воспроизведения.</p>
<p>3 СТОП</p>  <p>Нажмите кнопку СТОП/ВЫБРОС один раз. Движение ленты в кассете остановится, но кассета останется в кассетоприемнике, готовая к воспроизведению.</p>	<p>4 ПЕРЕМОТКА ВПЕРЕД</p>  <p>Нажмите кнопку ПЕРЕМОТКА ВПЕРЕД, когда проигрыватель находится в режиме СТОП, появится индикатор ПЕРЕМОТКИ ВПЕРЕД. Лента в кассете начнет с большой скоростью перематываться вперед, изображения и звука не будет.</p>
<p>5 ПЕРЕМОТКА НАЗАД</p>  <p>Нажмите кнопку ПЕРЕМОТКА НАЗАД, когда проигрыватель находится в режиме СТОП, появится индикатор ПЕРЕМОТКИ НАЗАД. Лента в кассете начнет с большой скоростью перематываться назад, изображения и звука не будет.</p>	<p>6 ВЫБРОС КАССЕТЫ</p>  <p>Нажмите кнопку СТОП/ВЫБРОС еще раз (когда проигрыватель находится в режиме СТОП) на передней панели проигрывателя или нажмите кнопку ВЫБРОС один раз на пульте дистанционного управления.</p>

ДОПОЛНИТЕЛЬНЫЕ ОПЕРАЦИИ

Видеопроеигрыватель переходит в режим ВОСПРОИЗВЕДЕНИЕ при нажатии на кнопку ВОСПРОИЗВЕДЕНИЕ во время дополнительных операций.

1 ВИЗУАЛЬНЫЙ ПОИСК ВПЕРЕД  <ul style="list-style-type: none">Нажмите кнопку ПЕРЕМОТКА ВПЕРЕД один раз, когда проигрыватель находится в режиме ВОСПРОИЗВЕДЕНИЕ. Начнется воспроизведение с увеличенной скоростью, изображение останется на экране. Повторное нажатие этой кнопки еще раз увеличит скорость воспроизведения.	2 ВИЗУАЛЬНЫЙ ПОИСК НАЗАД  <ul style="list-style-type: none">Нажмите кнопку ПЕРЕМОТКА НАЗАД один раз, когда проигрыватель находится в режиме ВОСПРОИЗВЕДЕНИЕ. Начнется обратное воспроизведение с увеличенной скоростью, изображение останется на экране. Повторное нажатие этой кнопки еще раз увеличит скорость воспроизведения.
3 ЗАМЕДЛЕННОЕ ВОСПРОИЗВЕДЕНИЕ  <ul style="list-style-type: none">Нажмите кнопку МЕДЛЕННО во время режима воспроизведения. Вы можете рассмотреть желаемый кадр в деталях.Нажмите кнопку ВПЕРЕД /НАЗАД во время режима замедленного воспроизведения. Это позволит Вас контролировать скорость замедленного воспроизведения.	4 ЗАДЕРЖКА ВОСПРОИЗВЕДЕНИЕ  <ul style="list-style-type: none">Нажмите кнопку П/З во время воспроизведения. Если данная кнопка была нажата в режиме задержки воспроизведения, изображение будет воспроизводиться кадр за кадром.

• **ОСТОРОЖНО:** В режиме Поиск +/-x1/2 изображение может (плавать) на некоторых телевизорах. Для регулировки используйте кнопки ТРК +/- на пульте дистанционного управления.

АВТОМАТИЧЕСКИЙ ТРЕКИНГ

- Так как в данном видеопроеигрывателе есть функция Авто Трекинг, воспроизведение чистого изображения возможно без специальных операций.
- Функция Авто Трекинг включается автоматически загрузке кассеты.
- Если во время воспроизведения появляются помехи, нажмите кнопки ТРК +/- на пульте дистанционного управления для уменьшения помех.

ПОВТОРНЫЙ ТРЕКИНГ

- Нажмите кнопку П.ТРК, если изображение воспроизводится с помехами. Данный видеопроеигрыватель будет контролировать состояние воспроизводимого изображения автоматически.

ДОПОЛНИТЕЛЬНЫЕ ОПЕРАЦИИ(продолжение)

ПОИСК ПО ИНДЕКСУ(VISS)

- при нажатии на кнопку VISS– видеопроеигрыватель перематывает кассету назад до отметки и начнет воспроизведение.
- при нажатии на кнопку VISS+ видеопроеигрыватель перематывает кассету вперед до отметки и начнет воспроизведение.

ВЫБОР ВХОДЯЩЕГО СИГНАЛА

- Нажмите кнопку ВХОДЯЩИЙ СИГНАЛ для выбора входящего сигнала–Задний АУДИО/ВИДЕО вход или передний АУДИО/ВИДЕО вход.
- Данная функция возможна только в некоторых моделях. Проверьте, имеет ли Ваш видеопроеигрыватель передний разъем A/V.

АВТО ПОВТОР

Если Вы нажмете кнопку А.ПОВТОР во время воспроизведения, кассета будет перемотана на самое начало и начнется повторное воспроизведение. В режиме Авто Повтора действуют только кнопки А.ПОВТОР и ⏻(питание). Для выхода из режима Автоматического Повтора нажмите кнопку А.ПОВТОР еще раз.

ФУНКЦИЯ ПОВТОРА ОТРЫВКА

Во время воспроизведения нажмите кнопку ПОВТОР ОТРЫКА на пульте дистанционного управления для просмотра понравившегося отрывка в течение 15 секунд, а затем начнет воспроизведение понравившегося отрывка.

ЭКРАННОЕ МЕНЮ

- Нажмите кнопку Дисплей для получения на телевизионном экране информации о скорости кассеты, системе и режиме работы проигрывателя.

ПРОПУСК РЕКЛАМЫ

- Данная функция полезна для пропуска рекламных блоков или отрывков программы.
- Нажмите кнопку ПРОПУСК РЕКЛАМЫ один раз во время воспроизведения для перемотки вперед ленты кассеты в течение 30 секунд.
- Каждое нажатие кнопки ПРОПУСК РЕКЛАМЫ добавляет дополнительные 30 секунд(до 5 минут).

РОДИТЕЛЬСКИЙ ЗАМОК

- Для запрета пользования видеопроеигрывателем, или для защиты запрограммированных Вами установок записи по таймеру, Вы можете заблокировать таким образом, что кнопки на передней панели видеомагнитофона и на пульте дистанционного управления работать не будут.
- Для блокировки: Нажмите и удерживайте кнопку Питание на пульте дистанционного управления в течение 6 секунд.
- Для разблокировки: Нажмите и удерживайте кнопку Питание на пульте дистанционного управления в течение 6 секунд.

ТВ/ВИДЕО

*Выбор видео или ТВ сигнала

ВИДЕО СИСТЕМА ЗАПИСИ/ВОСПРОИЗВЕДЕНИЯ

• ЗАПИСЬ

На данном видеопроеигрывателе возможна запись не только сигнала PAL, но и сигнала NTSC. В автоматическом режиме видеопроеигрыватель выбирает систему автоматически в соответствии с типом входящего сигнала (PAL или NTSC) в режиме записи.

*На экране меню будет указан тип входящего сигнала.

(PAL → АВТО:PAL)

ВХОДЯЩИЙ СИГНАЛ	ЗАПИСЫВАЕМЫЙ СИГНАЛ
PAL	PAL
SECAM	MESECAM
NTSC	NTSC

Если в режиме записи входящий сигнал отличается от записываемого сигнала. Изображение в режиме воспроизведения будет не цветным.

• ОСПРОИЗВЕДЕНИЕ

На данном видеопроеигрывателе возможно воспроизведение не только сигнала PAL, но и сигнала NTSC. В автоматическом режиме видеопроеигрыватель выбирает систему автоматически в соответствии с типом загруженной кассеты (PAL или NTSC).

*На экране меню будет указан тип загруженной кассеты. (PAL-АВТО:PAL)

При загрузке кассеты, записанной в системе PAL, проигрыватель будет воспроизводить PAL сигнал. При загрузке кассеты, записанной в системе NTSC, проигрыватель будет воспроизводить сигнал NTSC на телевизоре PAL.

(Если Ваш телевизор работает в системе NTSC, то изображение будет черно-белым; для получения цветного изображения нажмите кнопку PAL/NTSC на пульте дистанционного управления.) Если Вы хотите воспроизводить кассеты, записанные в системе NTSC на телевизоре, работающем в системе NTSC, подсоедините телевизор к видеопроеигрывателю линейно.

ЗАПИСЬ ОДИМ НАЖАТИЕМ ПО ТАЙМЕРУ

В режиме Запись одним нажатием производится запись программы длительностью от 30 до 8 часов.

1. Нажмите кнопку ЗАПИСЬ для начала записи.

2. Последовательным нажатием на кнопку ЗАПИСЬ установите длительность записи.

Нажмите ЗАПИСЬ для начала записи

Один раз	Стандарт (нет ограничений по времени)	Семь раз	4 час
		Восемь раз	5 часов
		Девять раз	6 часов
Два раза	30 минут	Десять раз	7 часов
Три раза	1 час	Одиннадцать раз	8 часов
Четыре раза	1 час 30 минут	Двенадцать раз	Стандарт (нет ограничений по времени)
Пять раз	2 час		
Шесть раз	3 час		

3. Для остановки режима записи нажмите и удерживайте кнопку СТОП около 3 секунд.

Так как данный видеопроеигрыватель не имеет собственного тюнера, он не может принимать телевизионные вещательные каналы. Для записи телевизионных программ, пожалуйста, используйте другой телевизор или видеопроеигрыватель, имеющие свой тюнер и, соответственно, обладающие функцией приема телевизионных вещательных сигналов.

1. ПРЯМОЕ СОЕДИНЕНИЕ (ЗАПИСЬ С ТЕЛЕВИЗОРА)

ПОДСОЕДИНЕНИЕ

*Подсоедините видеопроеигрыватель к телевизору с помощью кабеля с двумя разъемами SCART через гнездо на задней панели корпуса телевизора и гнездо SCART на задней панели корпуса видеопроеигрывателя, либо с помощью кабеля с двумя разъемами типа (тюльпан) (через гнездо АУДИО ВХОД/ВИДЕО ВХОД на передней панели видеопроеигрывателя и разъемом через гнездо на задней панели корпуса телевизора



ПРОЦЕСС ЗАПИСИ

1 ПОДГОТОВКА (ТВ)

Включите телевизор и выберите канал, с которого хотите сделать запись.



2 ЗАГРУЗКА КАССЕТЫ

Вставьте кассету без записи в кассетоприемник.

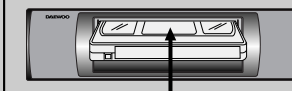

* При загрузке кассеты проигрыватель включится, даже если питание проигрывателя было отключено.

3 ВЫБОР СКОРОСТИ ЗАПИСИ

Нажмите кнопку СКОРОСТЬ для выбора скорости записи (3Р или LP). SPEED



При записи в системе NTSC выберите режим SP/EP.

4 ЗАПИСЬ

● REC Нажмите кнопку ЗАПИСЬ. Процесс записи начнется. Загорится индикатор ЗАПИСЬ.



5 ОСТАНОВКА

Для завершения записи нажмите кнопку СТОП.



- По вышеуказанной схеме Вы можете осуществлять запись только той программы, которую смотрите.
- Вы можете осуществлять запись телевизионных программ только с того телевизора, который имеет гнездо SCART.
- Пожалуйста, не выключайте питание до тех пор, пока запись не завершена.

2. НЕПРЯМОЕ СОЕДИНЕНИЕ(ЗАПИСЬ ПОСОЕДИНЕННОГО)ВИДЕОПРОИГРЫВАТЕЛЯ С ТЮНЕРОМ)

ПОДСОЕДИНЕНИЕ

* Подсоедините видеопроигрыватель к другому видеопроигрывателю с помощью кабеля с двумя разъемами SCART через гнездо SCART на задней панели корпуса видеопроигрывателя и гнездо SCART на задней панели корпуса второго видеопроигрывателя, либо с помощью кабеля с двумя разъемами типа (тюльпан) (через гнездо АУДИО ВХОД/ВИДЕО ВХОД на передней панели видеопроигрывателя) и разъемом SCART(через гнездо SCART на задней панели корпуса другого проигрывателя).

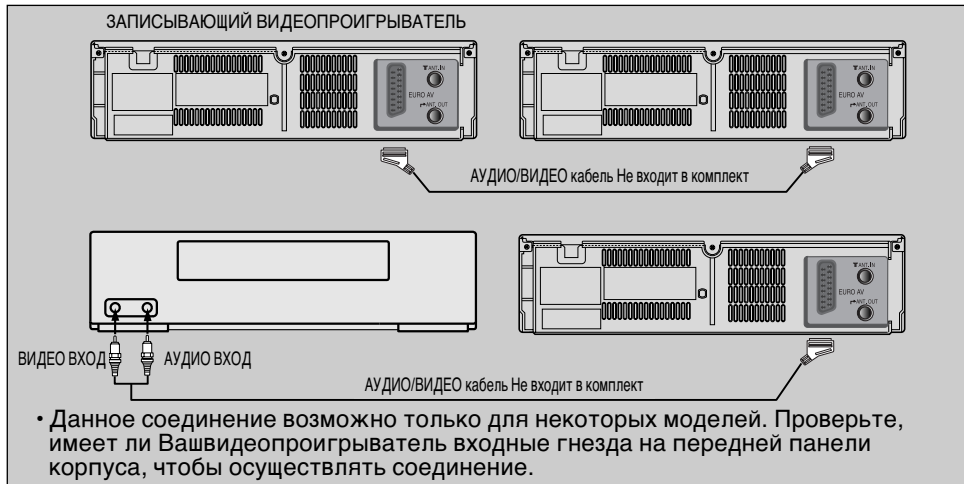

ПРОЦЕСС ЗАПИСИ

1 ПОДГОТОВКА(ТВ)	2 ЗАГРУЗКА КАССЕТЫ
<p>Включите телевизор и выберите канал, с которого хотите сделать запись.</p> 	<p>Вставьте кассету с записью в кассетоприемник воспроизводящего проигрывателя. Вставьте кассету ез записи в кассетоприемник записывающего проигрывателя.</p>  <p>• При загрузке кассеты проигрыватель вклкнется, даже если питание проигрывателя было отключено.</p>
3 ВЫБОР СКОРОСТИ ЗАПИСИ	4 ЗАПИСЬ
<p>Нажмите кнопку СКОРОСТЬ для выбора скорости записи (SP или LP).</p> <p>SPEED</p>  <p>При записи в системе NTSC выберите режим SP/EP.</p>	<p>● REC</p> <p>Нажмите кнопку ВОСПРОПЗВЕДЕНИЕ на воспроизводящем ироигрывателе. Нажмите кнопку ЗАПИСЬ на записывающем проигрывателе. Загорится индикатор ЗАПИСЬ.</p>
5 ОСТАНОВКА	
<p>Чтобы прервать запись, нажмите кнопку СТОП.</p> 	

• Пожалуйста, не выключайте питание до тех пор, пока запись не завершена.

Перед тем, как обращаться за помощью в сервисный центр, проверьте, нет ли в нижеследующей таблице решения Вашей проблемы.

СИМПТОМЫ	ВОЗМОЖНЫЕ ПРИЧИНЫ
Нет питания видеопроигрывателя	➔ –Подсоединен ли шнур питания к сети переменного тока?
Кнопки управления не работают	➔ – Включено ли питание видеопроигрывателя? – Загружена ли кассета?
Нет движения ленты в режиме записи	➔ – Загружена ли кассета? – Не поврежден ли защитный предохранитель?
В режиме воспроизведения нет изображения наэкране.	➔ – Правильно ил выбран канал приема видео сигнала? – Установлен ли канал RF конвертера?
Кассета не перематывается ни вперед , ни назад	➔ – Кассета уже была перемотана на начало или на конец?
Изображение в режиме воспроизведения передается частично с помехами	➔ – Правильно ли отрегулировано изображение с помощью кнопки TRK+?
Кассета не загружается в кассетоприемник	➔ – Правильно ли Вы загружаете кассету? – Нет ли уже кассеты внутри проигрывателя?

ТЕХНИЧЕСКИЕ ХАРАКТЕРИСТИКИ

Общие

Питание	: 90–250В 50/60Гц
Потребляемая энергия	: 14Вт
Вес	: 3.5кг
Температура	: В рабочем режиме: 5°C–35°C Хранение: –20°C – 60°C

Кассетная Дека

формат	: Стандарт VHS
Система видео сигнала	: PAL/MESECAM/NTSC(3.58/4.43)цветной сигнал
Система сканирования	: Поворотная, наклонный азимут, 2–головочная винтовая система сканирования
Ширина ленты	: 12.65мм
Скорость ленты	: SP:23.39мм/сек, LP:11.70 мм/сек, NTSC(3/58):33.35 мм/сек
Время воспроизведения	: 180минут с E–180(SP)
Выход RF	: 21–40КНП(настраиваемый) 73+–3дБуВ
Видео вход	: 1.0Вп–п, 75 Ом несбалансир., синхр. негатив(разъем SCART)
Видео З/Ш	: Более 43дБ–PAL SP стандарт
Разрешение изображения	: Более 240 строк– PAL SP стандарт
Аудио вход	: Соединитель SCART более 47К Ом –8дБм, несбалансиров.
Уровень выходящего аудио сигнала	: Соединитель Scart более 1К Ом –5.8 дБм, несбалансиров.
Аудио З/Ш	: Более 40дБ – PAL SP стандарт
Комплектность	: Инструкция по эксплуатации, Пульт дистанционного управления, 2батареи, кабель RF

- Технические характеристики могут быть изменены производителем без предварительного оповещения.

Установленный производителем в порядке п. 2 ст. 5 Федерального закона РФ (О защите прав потребителей) срок службы изделия равен 7 годам с даты производства при условии, что изделие используется в строгом соответствии с настоящим руководством по эксплуатации и применимыми техническими стандартами.