

ippon
электричество без напряжения!

Руководство пользователя Back Power Pro

Источник бесперебойного питания



ВКЛЮЧИ!

2 ГОДА
ГАРАНТИИ

ТЕХНИКА БЕЗОПАСНОСТИ

- Опасайтесь удара током!
 - рабочие части батареи могут находиться под напряжением, даже когда устройство не подсоединено к сети питания.
 - не открывайте крышку: внутренние части устройства не обслуживаются пользователем. Обратитесь в сервисный центр.
- Для уменьшения риска удара током отсоединяйте ИБП от сети питания перед подключением интерфейсного кабеля.
- Не допускайте попадания жидкости и проникновения посторонних предметов внутрь корпуса ИБП.
- Не используйте ИБП в помещениях, где температура и влажность превышают допустимые значения характеристик внешней среды для данного прибора.
- Разъем сети питания должен находиться около оборудования и быть легко доступным.
- Не вскрывайте батарею: электролит, содержащийся в батарее, опасен для кожи и глаз.
- Для обеспечения пожарной безопасности:
 - не бросайте батареи в огонь;
 - заменяйте предохранитель на аналогичный по типу и силе тока;
 - храните устройство в помещении, свободном от токопроводящих веществ, с контролируемой температурой и влажностью;
 - во избежание перегрева ИБП не закрывайте вентиляционные отверстия в корпусе, не ставьте ИБП у радиаторов отопления.
- Не подключайте самостоятельно дополнительные аккумуляторы. Обслуживание аккумуляторов должно производиться силами или под руководством квалифицированного персонала и при соблюдении надлежащих мер безопасности.
- Не подключайте вход ИБП к его собственному выходу.

ПРОСТО



Компактный размер



Легкий вес



Звуковая и светодиодная индикация состояния батареи



Холодный старт (запуск ИБП при отсутствии напряжения в сети)



Постоянный подзаряд батареи при подключении ИБП в сеть



Green Power

УДОБНО



Цифровое микропроцессорное управление



Русифицированное программное обеспечение



USB-порт для связи с компьютером

НАДЁЖНО



Защита от скачков напряжения для телефонной/модемной линии



Защита от всплесков, перегрузок и коротких замыканий



Автоматический регулятор напряжения

ВНЕШНИЙ ВИД

Лицевая панель:

1. Порт USB
2. Светодиодный индикатор:
При работе от сети горит непрерывно,
мигает при работе от батареи
3. Кнопка Включения/Выключения

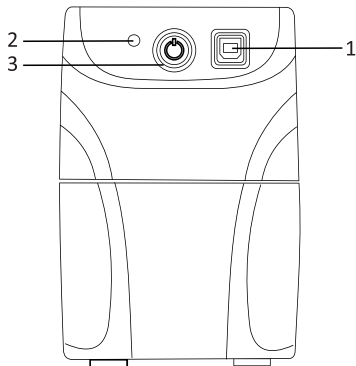

Задняя панель:

1. Шнур питания от сети 220В
2. Выходные розетки
3. Защита от скачков напряжения для телефонной/модемной линии RJ11

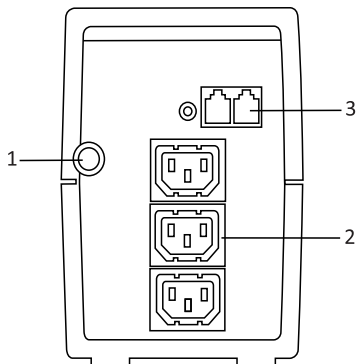

УСТАНОВКА

1. Осмотр

Проверьте комплектность ИБП. Убедитесь в отсутствии видимых повреждений корпуса, которые могли возникнуть при транспортировке.

В комплект ИБП Back Power Pro входит:



ИБП IPRON Back Power Pro



*Руководство пользователя
и гарантийный талон*

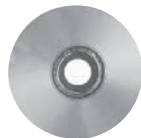

*CD-диск. Русифицированное
программное обеспечение*

Комплект шнуров



шнур для подключения
нагрузки



телефонный кабель



USB шнур

2. Расположение

Установите ИБП в защищённом чистом проветриваемом помещении. Не используйте ИБП вне помещений или в местах, где температура и влажность превышают допустимые пределы.

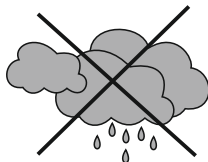
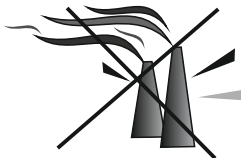
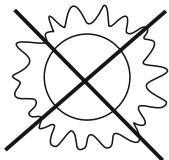

Располагайте ИБП от монитора на расстоянии минимум 20 см, чтобы избежать возможных помех

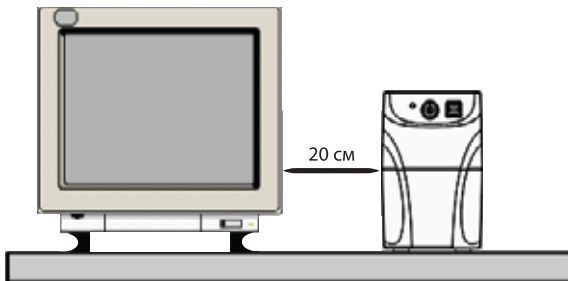

3. Зарядка батареи

Прибор поставляется вместе с полностью заряженным встроенным аккумулятором. Тем не менее, во время транспортировки аккумулятор может разрядиться, поэтому перед использованием заряжайте батарею в течение 6 часов без подключения какой-либо нагрузки (электрических устройств, таких как компьютеры, мониторы и т.п.)

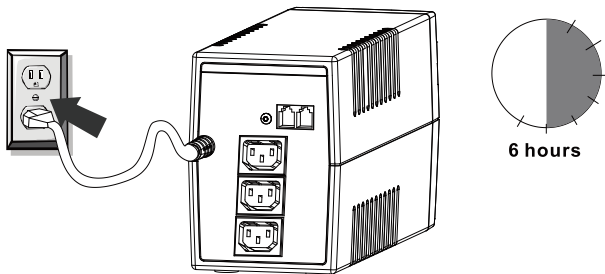

4. Подключения

4.1. Подключение к электросети

Шнур сетевого питания подключите к розетке. Обратите внимание на соответствие сетевого напряжения номинальному напряжению работы ИБП (220В)

4.2. Подключение нагрузки

Подключите защищаемые устройства (например, компьютер) к соответствующим разъёмам питания на задней панели ИБП.

Подключение

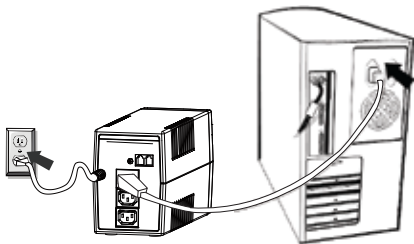

i Не подключайте лазерный принтер, плоттер, копир, обогреватель или прочие крупные электрические приборы, которые периодически потребляют существенно большее количество энергии, чем в состоянии ожидания, к ИБП. Потребность электроэнергии этих устройств может перегрузить и испортить устройство.

4.3. Подсоединение к телефонной/модемной линии

Подсоедините входящий телефонный провод к входному разъёму на задней панели ИБП. Телефонным кабелем соедините выходной разъём ИБП и входной разъём телефона/модема.

i Присоединение к телефонной/модемной линии не является обязательным. ИБП может функционировать без указанных соединений.

i Убедитесь, что телефонная линия, выходящая из стены, присоединена к разъёму, помеченному «IN», а защищаемое устройство (телефон или модем) присоединено к разъёму, помеченному «OUT».

4.4. Подсоединение USB-порта

Для автоматического завершения работы операционной системы подсоедините Ваш компьютер к USB-порту.

i Подсоединение у USB-порту не является обязательным. ИБП может функционировать без указанного подсоединения.

ЭКСПЛУАТАЦИЯ

1. Включение/Выключение

Чтобы включить ИБП, слегка нажмите выключатель питания. Для выключения ИБП нажмите выключатель снова.

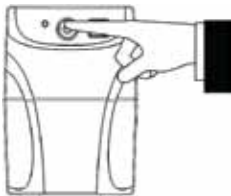

2. «Холодный» старт

Если ИБП не подсоединён к сети или в сети нет питания, то включить нагрузку можно методом «холодного» старта, т.е. подать питание прямо от батареи. Для этого необходимо нажать кнопку выключатель питания, загорится индикатор.

3. Функция «Green Power»

Для экономии энергии и предохранения аккумулятора от глубокой разрядки ИБП автоматически выключится в случае малой нагрузки (менее 16% от мощности ИБП) в режиме работы от батарей.

i В некоторых случаях ИБП может оказывать помехи для радио/ТВ. Если ИБП является причиной помех для радиоприёмника или телевизора (это может быть установлено путём включения/выключения ИБП), пользователю рекомендуется избавиться от помех одним из следующих способов:

- включить оборудование в другую розетку;
- увеличить расстояние между оборудованием и радиоприёмником/ТВ;
- переориентировать антенну на другое место.

Приложение А: Поиск неисправностей

Симптом	Возможные причины	Решение
ИБП не включается. Не горит светодиодный индикатор на лицевой панели.	Батарея разряжена.	Зарядить аккумулятор в течение 6-8 часов.
	Батарея неисправна.	Обратитесь в ближайший сервисный центр, чтобы заменить аккумуляторную батарею на новую.
	Не нажата кнопка питания.	Нажать кнопку включения питания.
	Разъединился контакт сетевого шнура или сетевой шнур повреждён.	Проверить контакт сетевого шнура ИБП.
Непрерывный звуковой сигнал.	Перегрузка ИБП.	Убедитесь, что нагрузка соответствует мощности ИБП, указанной в спецификации.
Слишком малое время в режиме резервного питания.	ИБП перегружен.	Убедитесь, что нагрузка соответствует мощности ИБП, указанной в спецификации. Отключите от ИБП излишние устройства нагрузки.
	Аккумулятор заряжен не полностью.	Зарядить аккумулятор в течение 8 и более часов.
	Батареи ИБП не исправны и требуют замены.	Обратитесь в ближайший сервисный центр, чтобы заменить аккумуляторную батарею на новую.
Светодиодный индикатор мигает при работе от сети.	ИБП не подключен должным образом к сети.	Заново подключите ИБП в соответствии с инструкцией по установке, попробуйте подключить ИБП к другой розетке электрической сети.

При возникновении ситуации, не описанной выше, немедленно обратитесь в сервисный центр.



Уменьшение времени автономной работы в процессе эксплуатации устройства вследствие выработки батарей и потерей ими емкости не является неисправностью.

Актуальный список сервисных центров Вы можете получить у своего продавца или на сайте www.ipron.ru

Приложение В: Спецификация

Модель	400	500	600	700	800
Мощность	400 ВА / 240 Вт	500 ВА / 300 Вт	600 ВА / 360 Вт	700 ВА / 420 Вт	800 ВА / 480 Вт
Вход					
Напряжение	~220 В				
Диапазон напряжений	~162-268 В				
Выход					
Напряжение	220 В +/- 10%				
Частота	50 или 60 Гц (автоматическое определение)				
Диапазон частоты	`+/- 1 Гц				
Форма сигнала	Ступенчатая аппроксимация синусоиды				
Защита и фильтрация					
Защита от всплесков/шумов	Постоянная фильтрация входного напряжения				
Защита цепи нагрузки	Защита от короткого замыкания				
Защита от перегрузки при питании от сети	ИБП автоматически выключится: если нагрузка составит 110% от допустимой через 5 минут и перейдет в режим неисправности, если нагрузка составит 120% от допустимой - выключится немедленно и перейдет в режим неисправности				
Защита от перегрузки при питании от батарей	ИБП автоматически выключится: если нагрузка составит 110% от допустимой через 5 секунд если нагрузка составит 120% от допустимой - выключится немедленно				
Работа Автоматического Регулятора Напряжения (AVR)	При отклонении входного напряжения на величину от 10% до 25% ниже номинала, ИБП (UPS) выдает выходное напряжение с 15%ным повышением входного. При отклонении входного напряжения на величину от 10% до 25% выше номинала, ИБП (UPS) выдает выходное напряжение с 15%-ным понижением входного.				
Функция Green Power	Атоматическое выключение в случае малой нагрузки в режиме работы от батарей, предохраняет аккумуляторы от глубокой разрядки				
Защита телефонной линии	Порт RJ-11				

Батареи					
Тип	Герметичные необслуживаемые, свинцово-кислотные				
Номинал и количество	12 В / 7,2 Ач, 1 шт.				12 В / 9 Ач, 1 шт.
Обычное время заряда	6 часов (до 90% полной емкости из положения полного разряда)				
Время перехода на батареи	4 - 8 мс				
Индикаторы и сигналы					
Зеленый светодиод на передней панели	Горит при работе от сети, мигает при работе от батарей				
Режим работы от батарей	Звуковой сигнал каждые 10 секунд				
Низкий заряд батарей	Звуковой сигнал каждую секунду				
Перегрузка	Сигнал 2 раза в секунду				
Неисправность	Беспрерывный сигнал				
Общие характеристики					
Размеры, мм	278x100x143				
Вес, кг	4,7	4,7	4,7	4,8	5,2
Входной разъем питания	Европейская вилка на присоединенном к ИБП шнуре				
Выходные разъемы питания	IEC 320 x 3 штуки				
Интерфейсы обмена данными с компьютером	USB				
Работа с ОС	Семейство Windows, Linux, IBM Aix, Sun Solaris, Compaq True64, UnixWare, FreeBSD, HP-UX and MAC				
Условия работы					
Рабочая окружающая среда	Температура 0-40 °С, влажность 0-95% без конденсации				
Создаваемый шум	< 40 Дб				

Технические характеристики устройства, а также содержание данного Руководства пользователя могут быть изменены без предварительного уведомления