

СОДЕРЖАНИЕ

МЕРЫ ПРЕДОСТОРОЖНОСТИ	Ru-1	РАБОТА В РЕЖИМЕ ОБОГРЕВА 10°C	Ru-11
РЕЖИМЫ И ФУНКЦИИ	Ru-2	РАБОТА В РЕЖИМЕ ECONOMY (ЭНЕРГОСБЕРЕЖЕНИЕ)	Ru-11
НАЗВАНИЯ ДЕТАЛЕЙ	Ru-3	ЭКСПЛУАТАЦИЯ В РЕЖИМЕ КАЧАНИЯ (SWING)	Ru-12
ПОДГОТОВКА	Ru-4	ЭКСПЛУАТАЦИЯ В РЕЖИМЕ ОСУШЕНИЯ ЗМЕЕВИКА (COIL DRY)	Ru-12
ЭКСПЛУАТАЦИЯ	Ru-5	РАБОТА В РЕЖИМЕ MANUAL AUTO	Ru-12
ЭКСПЛУАТАЦИЯ С ИСПОЛЬЗОВАНИЕМ ТАЙМЕРА	Ru-7	ЧИСТКА И УХОД	Ru-13
ЭКСПЛУАТАЦИЯ С ИСПОЛЬЗОВАНИЕМ НОЧНОГО РЕЖИМА ТАЙМЕРА	Ru-8	ВОЗМОЖНЫЕ НЕИСПРАВНОСТИ И ИХ УСТРАНЕНИЕ	Ru-15
РЕГУЛИРОВАНИЕ НАПРАВЛЕНИЯ ЦИРКУЛЯЦИИ ВОЗДУХА	Ru-9	СОВЕТЫ ПО ЭКСПЛУАТАЦИИ	Ru-17
ВЫБОР ВОЗДУХОВЫПУСКНЫХ ОТВЕРСТИЙ	Ru-10		

МЕРЫ ПРЕДОСТОРОЖНОСТИ



ОПАСНО!

- Не пытайтесь самостоятельно установить данный кондиционер воздуха.
- Данное устройство не содержит внутренних деталей, предназначенных для обслуживания пользователем. В случае необходимости выполнения ремонта всегда обращайтесь к уполномоченным специалистам по техническому обслуживанию.
- В случае необходимости отсоединения и установки прибора при переезде обращайтесь к уполномоченным специалистам по техническому обслуживанию.
- Не подвергайте себя чрезмерному охлаждению: не стойте в течение продолжительного времени под потоком холодного воздуха, поступающего из кондиционера.
- Не вставляйте посторонние предметы в направление воздушного потока.
- Не включайте и не выключайте кондиционер воздуха путем подсоединения и отсоединения вилки шнура питания.
- Следите за тем, чтобы не повредить шнур питания.
- В случае возникновения неисправности (появления запаха гари и т. д.) немедленно остановите кондиционер, отсоедините вилку шнура питания от розетки и обратитесь к уполномоченному специалисту по техническому обслуживанию.
- В случае повреждения шнура питания данного устройства, его замена должна выполняться уполномоченным специалистом по техническому обслуживанию, так для выполнения этой операции требуются специальный инструмент и шнур конкретного типа.



ВНИМАНИЕ!

- Во время эксплуатации кондиционера время от времени проветривайте помещение.
- Не направляйте воздушный поток на камины и нагревательные приборы.
- Не забирайтесь на кондиционер воздуха и не ставьте на него посторонние предметы.
- Не подвешивайте посторонние предметы на внутренний прибор.
- Не ставьте на кондиционер вазы с цветами или сосуды с водой.
- Не подвергайте кондиционер прямому воздействию воды.
- Не прикасайтесь к кондиционеру мокрыми руками.
- Не тяните за шнур питания.
- Отключайте питание, если прибор не используется в течение продолжительного периода времени.
- Проверяйте состояние установочного стенда на наличие повреждений.
- Не помещайте животных и растения под прямой поток воздуха из кондиционера.
- Не пейте воду, стекающую из кондиционера.
- Не используйте данный прибор для хранения продуктов питания, растений или животных, точных приборов или произведений искусства.
- При работе в режиме Обогрева соединительные клапаны нагреваются: обращайтесь с ними осторожно.
- Не надавливайте на ребра радиатора.
- Эксплуатируйте кондиционер только с установленными фильтрами воздуха.
- Не блокируйте и не закрывайте воздухозаборную решетку и выходное отверстие кондиционера.
- Убедитесь в том, что все электронные приборы расположены на расстоянии не менее одного метра как от внутреннего, так и от наружного приборов.
- Избегайте установки кондиционера рядом с каминами или другими нагревательными приборами.
- При установке внутреннего и наружного прибора выбирайте места, не доступные для доступа детей.
- Не используйте рядом с кондиционером горючие газы.
- Не садитесь на прибор и не кладите на него какие-либо предметы.

РЕЖИМЫ И ФУНКЦИИ

ИНВЕРТОР

В начале эксплуатации прибор потребляет большое количество электроэнергии, чтобы быстро достичь желаемой температуры в помещении. Затем прибор автоматически переключается на низкий уровень потребления электроэнергии для экономного функционирования и создания комфортных условий.

ЭКСПЛУАТАЦИЯ В РЕЖИМЕ ОСУШЕНИЯ ЗМЕЕВИКА (COIL DRY)

Во избежание образования плесени и роста бактерий внутренний прибор можно высушить с помощью кнопки COIL DRY на пульте дистанционного управления.

АВТО ПЕРЕКЛЮЧЕНИЕ

Режим эксплуатации (Охлаждение, Осушение, Отопление) переключается автоматически, чтобы поддерживать установленную температуру, и температура держится на постоянном уровне всё время.

РАБОТА В РЕЖИМЕ ОБОГРЕВА 10°C

Комнатную температуру можно поддерживать на уровне 10°C для предотвращения слишком сильного снижения температуры в комнате.

ТАЙМЕРЕ ПРОГРАММИРОВАНИЕ

Таймер ПРОГРАММИРОВАНИЕ позволяет объединить работу таймера ВЫКЛ. и таймера ВКЛ. в одну последовательность. Эта последовательность может включать один переход от таймера ВЫКЛ. к таймеру ВКЛ., или от таймера ВКЛ. к таймеру ВЫКЛ. в пределах 24-часового периода.

НОЧНОЙ РЕЖИМ ТАЙМЕРА

При нажатии на кнопку SLEEP в режиме Обогрева установка термостата во время работы кондиционера постепенно переходит на более низкое значение; в режиме Охлаждения установка термостата во время работы кондиционера постепенно переходит на более высокое значение. В заданное время прибор автоматически выключается.

БЕСПРОВОДНОЙ ПУЛЬТ ДИСТАНЦИОННОГО УПРАВЛЕНИЯ

Беспроводной пульт дистанционного управления позволяет легко управлять работой кондиционера.

ЭКСПЛУАТАЦИЯ В РЕЖИМЕ КАЧАНИЯ (SWING)

Жалюзи направления воздушного потока автоматически качаются вверх и вниз, позволяя воздушному потоку проникать во все точки и углы помещения.

СЪЕМНАЯ ВОЗДУХОЗАБОРНАЯ РЕШЕТКА

Воздухозаборная решетка внутреннего прибора можно снимать для облегчения чистки и технического обслуживания.

ФУНГИЦИДНЫЙ ФИЛЬТР

ФИЛЬТР ВОЗДУХА прошел специальную обработку фунгицидными препаратами, что повышает чистоту воздуха и облегчает уход за кондиционером.

БЕСШУМНАЯ РАБОТА

Если переключатель FAN CONTROL установить в положение QUIET, прибор начнет работать в бесшумном режиме, поток воздуха из внутреннего прибора будет ослаблен для снижения уровня шума.

ПОЛИФЕНОЛОВЫЙ КАТЕХИНОВЫЙ ФИЛЬТР-ВОЗДУХООЧИСТИТЕЛЬ

При очистке воздуха от микроскопических частиц, слишком маленьких, чтобы разглядеть их невооруженным глазом, например частиц табачного дыма или пыльцы растений, полифеноловым катехиновым фильтром, используется статическое электричество. Фильтр содержит крайне эффективное против различных бактерий вещество катехин, которое подавляет размножение бактерий, уловленных фильтром. Примите во внимание, что после установки фильтра-воздухоочистителя, объем пропускаемого воздуха снижается, что ведет к снижению производительности кондиционера.

ДЕОДОРИРУЮЩИЙ ФИЛЬТР, ОБОГАЩАЮЩИЙ ОТРИЦАТЕЛЬНЫМИ АЭРОИОНАМИ

Он содержит микроскопические керамические частицы, которые обогащают воздух отрицательными аэроионами, деодорирующие воздух в помещении и поглощающими и ослабляющими специфические запахи.

Fig. 1 Внутренний прибор

- ① **Панель управления (Fig. 2)**
- ② **Переключатель выбора воздуховыпускных отверстий**
- ③ **Кнопка MANUAL AUTO**
 - При нажатии и удержании кнопки MANUAL AUTO в течение более 10 секунд включится принудительное охлаждение.
 - Принудительное охлаждение используется во время монтажа. Данную функцию должны использовать только уполномоченные специалисты по обслуживанию.
 - Если принудительное охлаждение включилось непреднамеренно, нажмите кнопку START/STOP, чтобы отключить данный режим.
- ④ **Индикатор (Fig.3)**
- ⑤ **Приемник сигналов с пульта дистанционного управления**
- ⑥ **Индикаторная лампа OPERATION (зеленая)**
- ⑦ **Индикаторная лампа TIMER (оранжевая)**
 - Если индикаторная лампа TIMER мигает во время работы таймера, это сигнализирует об ошибке настройки таймера (См. стр. 16 - Авто перезапуск).
- ⑧ **Индикаторная лампа ОБОГРЕВ 10°C (зеленая)**
- ⑨ **Воздухозаборная решетка (Fig. 4)**
- ⑩ **Передняя панель**
- ⑪ **Фильтр воздуха**
- ⑫ **Жалюзи направления воздушного потока**
- ⑬ **Заслонка**
- ⑭ **Жалюзи направления воздуха вправо/влево (расположены за жалюзи направления воздушного потока и заслонкой)**
- ⑮ **Сливной шланг**
- ⑯ **Воздушный фильтр**
- ⑰ **Трос**

- См. сфальцованный лист обложки.

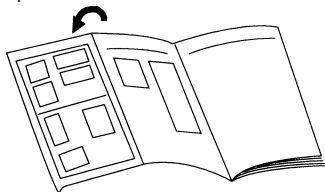



Fig. 5 Пульт дистанционного управления

- ⑱ **Кнопка SLEEP**
- ⑲ **Кнопка MODE (РЕЖИМ)**
- ⑳ **Кнопка 10°C HEAT (ОБОГРЕВ 10°C)**
- ㉑ **Кнопка SET TEMP. (▲ / ▼)**
- ㉒ **Кнопка COIL DRY**
- ㉓ **Передачик сигнала**
- ㉔ **Кнопка TIMER MODE**
- ㉕ **Кнопки TIMER SET (+ / -)**
- ㉖ **Кнопки FAN CONTROL**
- ㉗ **Кнопка ECONOMY**
- ㉘ **Кнопка START/STOP**
- ㉙ **Кнопка SET**
- ㉚ **Кнопка SWING**
- ㉛ **Кнопка RESET**
- ㉜ **Кнопка TEST RUN**
 - Данная кнопка используется при установке кондиционера, и ее не следует нажимать в обычных условиях, поскольку это приведет к неправильному функционированию термостата кондиционера.
 - Если эту кнопку нажать во время обычной работы прибора, прибор перейдет в режим контрольного запуска, при этом индикаторная лампа OPERATION и индикаторная лампа TIMER на внутреннем приборе начнут мигать одновременно.
 - Для остановки режима контрольного запуска нажмите кнопку START/STOP, чтобы остановить кондиционер.
- ㉝ **Кнопка CLOCK ADJUST**
- ㉞ **Дисплей пульта дистанционного управления (Fig. 6)**
- ㉟ **Индикатор передачи сигнала**
- ㊱ **Дисплей часов**
- ㊲ **Индикатор ECONOMY (ЭНЕРГОСБЕРЕЖЕНИЕ)**
- ㊳ **Дисплей режима эксплуатации**
- ㊴ **Дисплей режима таймера**
- ㊵ **Дисплей скорости вентилятора**
- ㊶ **Дисплей установки температуры**
- ㊷ **Дисплей COIL DRY**
- ㊸ **Дисплей SLEEP**
- ㊹ **Дисплей SWING**

Установка батареек (R03/LR03 x 2)

1 Надавите и сдвиньте крышку отсека для батареек, расположенного на обратной стороне пульта дистанционного управления.

Сдвиньте крышку в направлении, указанном стрелкой, одновременно нажимая на ее отметку .

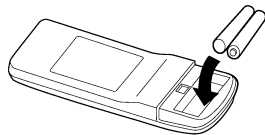

2 Вставьте батарейки.

Соблюдайте полярность (+/−).

3 Закройте крышку отсека для батареек.

⚠ ВНИМАНИЕ!

- Следите за тем, чтобы дети случайно не проглотили батарейки.
- Если пульт дистанционного управления не используется в течение длительного периода времени, снимите из него батарейки, чтобы предотвратить возможную утечку батареек и повреждение пульта.
- При попадании жидкости, вытекшей из батареек, на кожу, в глаза или в рот, немедленно промойте их большим количеством воды и обратитесь к врачу.
- Использованные батарейки следует немедленно удалить из пульта и соответствующим образом утилизировать: либо поместив их в специальный контейнер для сбора использованных батареек либо передав их организации, отвечающей за их утилизацию.
- Не пытайтесь перезаряжать сухие батарейки.

Установка текущего времени

1 Нажмите кнопку CLOCK ADJUST (Fig. 5).

Используйте для нажатия на кнопку конец шариковой ручки или другой тонкий предмет.

2 С помощью кнопок TIMER SET (/) (Fig. 5) настройте текущее время на часах.

 кнопка: нажимайте для перестановки времени вперед

 кнопка: нажимайте для перестановки времени назад.

(Каждый раз при нажатии этих кнопок время будет переведено вперед или назад на одну минуту; для более быстрого перевода времени, с интервалом в десять минут, держите кнопки нажатыми.)

3 Нажмите кнопку CLOCK ADJUST (Fig. 5) еще раз.

Установка времени будет закончена, и часы начнут идти.

Никогда не используйте вместе новые и использованные батарейки или батарейки различных типов. При нормальном использовании батареи должны работать около года. Если дальность действия пульта дистанционного управления значительно уменьшается, замените батареи новыми и нажмите кнопку RE-SET кончиком шариковой ручки или другим небольшим предметом.

Пользование пультом дистанционного управления

- Для обеспечения правильного функционирования пульт дистанционного управления должен быть направлен на приемник сигнала (Fig. 1 ).
- Диапазон эксплуатации: приблизительно 7 метров.
- При правильном приеме сигнала кондиционером воздуха раздается звуковой сигнал.
- Если нет звукового сигнала, снова нажмите на кнопку пульта дистанционного управления.

Держатель пульта дистанционного управления

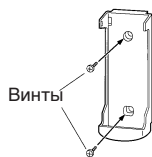

① Установите держатель.



② Вставьте пульт дистанционного управления.



③ Вынимайте пульт дистанционного управления (чтобы пользоваться им, держа в руке) таким образом.

Выбор режима работы кондиционера

1 Нажмите кнопку **START/STOP** (Fig. 5 28).
Загорится индикаторная лампа внутреннего блока OPERATION (зеленая) (Fig. 3 6).

2 Нажмите кнопку **MODE (РЕЖИМ)** (Fig. 5 19) для выбора необходимого режима.

При каждом нажатии данной кнопки режимы переключаются в следующей последовательности:

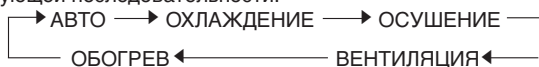

Приблизительно через 3 секунды на дисплее восстановится полная индикация.

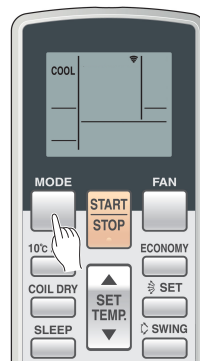

Пример: Установка на COOL.

Настройка термостата

Нажмите кнопку **SET TEMP.** (Fig. 5 21).

- ▲ кнопка: Нажмите для увеличения заданного значения термостата.
- ▼ кнопка: Нажмите для уменьшения заданного значения термостата.

● Диапазон значений, устанавливаемых на термостате:

AUTO	18-30 °C
Обогрев	16-30 °C
Охлаждение/Осушение	18-30 °C

При работе кондиционера в режиме FAN настройка температуры в помещении с помощью термостата невозможна (значение температуры не будет отображаться на дисплее пульта дистанционного управления).

Приблизительно через 3 секунды на дисплее восстановится полная индикация.



Пример: Установка на 26 °C.

Настройка скорости вентилятора

Нажмите кнопку **FAN CONTROL** (Fig. 5 26).

При каждом нажатии данной кнопки скорость вентилятора переключается в следующей последовательности:



Приблизительно через 3 секунды на дисплее восстановится полная индикация.

При установке в режим AUTO:

- Обогрев** : Вентилятор работает на обеспечение оптимальной циркуляции теплого воздуха в помещении. Однако, при низкой температуре воздуха, поступающего из внутреннего прибора, вентилятор будет работать на очень низкой скорости.
- Охлаждение** : По мере приближения температуры в помещении к установке термостата скорость вентилятора замедляется.
- Вентиляция** : Вентилятор попеременно включается и выключается; при включении вентилятор работает на низкой скорости.
Вентилятор работает на очень низкой скорости в режиме Мониторинга, а также в начале режима Обогрева.

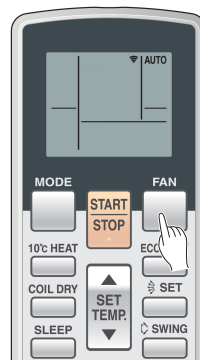

Пример: Установка на AUTO.

Работа в бесшумном режиме SUPER QUIET

Начинается работа в бесшумном режиме SUPER QUIET. Поток воздуха из внутреннего прибора будет ослаблен для снижения уровня шума.

- Использование бесшумного режима SUPER QUIET в режиме Осушения невозможно. (Это также относится к ситуации выбора режима осушения при работе кондиционера в режиме AUTO.)
- При бесшумной работе вентилятора эффективность режимов Обогрева и Охлаждения несколько снижена. Если при работе в бесшумном режиме SUPER QUIET помещение не нагревается / не охлаждается, отрегулируйте скорость вентилятора кондиционера.

Чтобы остановить работу кондиционера

Нажмите на кнопку СТАРТ/СТОП (Fig. 5 ⑳).

Индикаторная лампа OPERATION (зеленая) (Fig. 3 ㉑) погаснет.

О режиме АВТО ПЕРЕКЛЮЧЕНИЕ

АВТО: ● Сразу после выбора режима АВТО ПЕРЕКЛЮЧЕНИЕ вентилятор будет работать на очень низкой скорости приблизительно одну минуту, поскольку в течение этого времени прибор будет определять текущее состояние помещения и выбирать соответствующий режим эксплуатации.

Если разница между установленным значением термостата и действительной температурой в помещении больше, чем $+2\text{ }^{\circ}\text{C}$ → Режим Охлаждения или Осушения.

Если разница между установкой термостата и действительной температурой в помещении находится в пределах $\pm 2\text{ }^{\circ}\text{C}$ → Режим Мониторинга

Если разница между установленным значением термостата и действительной температурой в помещении больше, чем $-2\text{ }^{\circ}\text{C}$ → Режим Отопления

- После того, как кондиционер воздуха отрегулирует температуру в помещении на значение, примерно соответствующее установленному значению термостата, он начнет работать в режиме мониторинга. При работе в режиме мониторинга вентилятор будет работать на низкой скорости. Если впоследствии температура в помещении изменится, кондиционер воздуха снова выберет соответствующий режим эксплуатации (Отопление, Охлаждение), чтобы отрегулировать температуру в соответствии со значением, установленным на термостате.

(Диапазон, в котором включается режим мониторинга, составляет $\pm 2\text{ }^{\circ}\text{C}$ по отношению к установленному значению термостата).

- Если автоматически выбранный прибором режим не соответствует желаемому Вами режиму, задайте работу в одном из режимов (ОТОПЛЕНИЕ, ОХЛАЖДЕНИЕ, ОСУШЕНИЕ, ВЕНТИЛЯЦИЯ).

О работе режимов

Отопление:

- Используется для обогрева помещения.
- При выборе режима Отопления кондиционера воздуха будет работать с очень низкой скоростью вентилятора приблизительно от 3 до 5 минут, после чего он переключается на выбранную скорость вентилятора. Этот период времени дается, чтобы позволить внутреннему прибору прогреться перед началом работы на полную мощность.
- Когда температура в комнате очень низка, снаружи блока может формироваться иней и работоспособность устройства уменьшится. Чтобы удалить такой иней, время от времени устройство автоматически переходит в цикл размораживания. Во время автоматического размораживания индикаторная лампа OPERATION (красная) (Fig. 3 ㉑) мигает и обогревание прекратится.

Охлаждение:

- Используется для охлаждения помещения.

Осушение:

- Используется для несильного охлаждения и одновременно устраняет влажность в помещении.
- В режиме Осушения вы не можете обогревать помещение.
- В режиме Осушения прибор работает на низкой скорости; чтобы отрегулировать влажность в помещении, вентилятор внутреннего блока может время от времени останавливаться. Вентилятор также может работать на очень низкой скорости во время регулирования влажности в помещении.
- Если выбран режим Осушения, скорость вентилятора нельзя изменить вручную.

Вентиляция:

- Используется для обеспечения циркуляции воздуха по всему помещению.

Во время работы в режиме Отопления:

Установите термостат на значение температуры, которое выше температуры в помещении в настоящее время. Режим Отопления не будет работать, если термостат установлен на температуру ниже, чем фактическая температура в помещении.

Во время работы в режиме

Охлаждения / Осушения:

Установите термостат на значение температуры, которое ниже температуры в помещении в настоящее время. Режим Охлаждения / Осушения не будет работать, если термостат установлен на температуру выше, чем фактическая температура в помещении. (В режиме Охлаждения будет работать только вентилятор).

Во время работы в режиме

Вентиляции:

Вы не можете использовать прибор для обогрева и охлаждения помещения в данном режиме.

ЭКСПЛУАТАЦИЯ С ИСПОЛЬЗОВАНИЕМ ТАЙМЕРА

Прежде чем воспользоваться функцией таймера, убедитесь, что пульт дистанционного управления установлен на правильное текущее время (Обратитесь к стр. 4).

Использование таймера ВКЛ. или таймера ВЫКЛ

1 Нажмите на кнопку СТАРТ/СТОП (Fig. 5 28) (если прибор уже работает, переходите к шагу 2).
Загорится зеленый световой индикатор ЭКСПЛУАТАЦИИ внутреннего блока (рис. 3 6).

2 Нажмите на кнопку TIMER MODE (Fig. 5 25), чтобы выбрать работу таймера ВЫКЛ. или таймера ВКЛ.
Каждый раз при нажатии на эту кнопку показываемая на дисплее функция таймера меняется в следующем порядке:

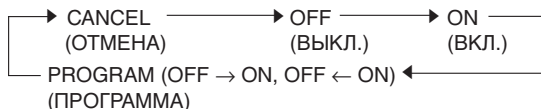

Загорится оранжевый световой индикатор ТАЙМЕРА внутреннего блока (рис. 3 7).

3 Используйте кнопки TIMER SET (Fig. 5 25), чтобы отрегулировать желаемое время ВЫКЛ. (OFF) или время ВКЛ. (ON).

Устанавливайте время, пока дисплей времени мигает (он будет мигать приблизительно 5 секунд).

+ **кнопка:** нажимайте для увеличения значения времени.

- **кнопка:** нажимайте для уменьшения значения времени.

Примерно через 5 секунд все показания дисплея восстановятся.

Чтобы отменить функцию Таймера

С помощью кнопки TIMER MODE выберите "CANCEL".

Кондиционер воздуха вернется в обычный режим работы.

Чтобы изменить установленное значение таймера

Выполните шаги 2 и 3.

Чтобы остановить работу кондиционера воздуха при включенном таймере

Нажмите на кнопку СТАРТ/СТОП.

Чтобы изменить условия эксплуатации

Если требуется изменить условия эксплуатации (Режим, Скорость вентилятора, Установку термостата), после выполнения установки таймера подождите, пока снова будет показан весь дисплей, а затем нажимайте на соответствующие кнопки для изменения условий эксплуатации по желанию.

Использование таймера Программирование

1 Нажмите на кнопку СТАРТ/СТОП (Fig. 5 28) (если прибор уже работает, переходите к шагу 2).
Загорится зеленый световой индикатор ЭКСПЛУАТАЦИИ внутреннего блока (рис. 3 6).

2 Установите требуемые значения времени для таймера ВЫКЛ. и таймера ВКЛ.

Обратитесь к разделу "Использование таймера ВКЛ. или таймера ВЫКЛ." для установки желаемого режима и значений времени.

Примерно через 3 секунды все показания дисплея восстановятся.

Загорится оранжевый световой индикатор ТАЙМЕРА внутреннего блока (рис. 3 7).

3 Нажимайте на кнопку TIMER MODE (Fig. 5 24), чтобы выбрать функцию таймера ПРОГРАММИРОВАНИЕ (на дисплее будет показано ВЫКЛ.ВКЛ или ВЫКЛ.ВКЛ)

На дисплее будет поочередно показано: "таймер ВЫКЛ." и "таймер ВКЛ.," а затем дисплей изменится, чтобы показать установленное время той функции, которая должна включиться раньше.

● Таймер ПРОГРАММИРОВАНИЕ начнет работать. (Если первым для включения было запрограммировано таймер ВКЛ., то прибор прекратит работу в этот момент).

Примерно через 5 секунд все показания дисплея восстановятся.

Чтобы отменить функцию Таймера

С помощью кнопки TIMER MODE выберите "CANCEL".

Кондиционер воздуха вернется в обычный режим работы.

Чтобы изменить установленное значение таймера

1. Следуйте инструкциям, приведенным в разделе "Использование таймера ВКЛ. или таймера ВЫКЛ." для выбора установки, которую требуется изменить.

2. Нажмите на кнопку TIMER MODE для выбора ВЫКЛ. → ВКЛ или ВЫКЛ. ← ВКЛ.

Чтобы остановить работу кондиционера воздуха при включенном таймере

Нажмите на кнопку СТАРТ/СТОП.

Чтобы изменить условия эксплуатации

Если требуется изменить условия эксплуатации (Режим, Скорость вентилятора, Установленное значение термостата), после выполнения установки таймера подождите, пока снова будет показан весь дисплей, а затем нажимайте на соответствующие кнопки для изменения условий эксплуатации по желанию.

О таймере Программирование

- Таймер ПРОГРАММИРОВАНИЕ позволяет объединить работу таймера ВЫКЛ. и таймера ВКЛ. в одну последовательность. Эта последовательность может включать один переход от таймера ВЫКЛ. к таймеру ВКЛ., или от таймера ВКЛ. к таймеру ВЫКЛ. в пределах 24-часового периода.
- Первой функцией таймера, которая начнет работу, будет функция, установленная ближе всего к текущему времени. Порядок функционирования указан стрелкой на дисплее пульта дистанционного управления (ВЫКЛ. → ВКЛ или ВЫКЛ. ← ВКЛ).
- Одним из примеров использования таймера ПРОГРАММИРОВАНИЕ может быть следующий: кондиционер воздуха можно запрограммировать на автоматическое выключение (таймер ВЫКЛ.) после того, как вы ляжете спать, а затем на автоматическое включение (таймер ВКЛ.) утром до того, как вы встанете.

ЭКСПЛУАТАЦИЯ С ИСПОЛЬЗОВАНИЕМ НОЧНОГО РЕЖИМА ТАЙМЕРА

В отличие от других функций таймера, функция НОЧНОЙ РЕЖИМ предназначена для того, чтобы устанавливать продолжительность периода, в течение которого работа кондиционера воздуха будет остановлена.

Чтобы использовать таймер НОЧНОЙ РЕЖИМ

Во время работы или остановки кондиционера воздуха нажмите на кнопку НОЧНОЙ РЕЖИМ. (Fig. 5 ⑱).

Загорятся зеленый световой индикатор (рис. 3 ⑥) ЭКСПЛУАТАЦИИ и оранжевый световой индикатор (рис. 3 ⑦) ТАЙМЕРА внутреннего блока.

Чтобы отменить функцию Таймера

С помощью кнопки TIMER MODE выберите "CANCEL".

Кондиционер воздуха вернется в обычный режим работы.

Чтобы изменить установки таймера

Нажмите кнопку SLEEP (Fig. 5 ⑲) еще раз и настройте время с помощью кнопок TIMER SET (+ / -) (Fig. 5 ⑳).

Установите время, пока мигает дисплей режима таймера (он будет мигать приблизительно 5 секунд).

- +** кнопка: нажимайте для увеличения значения времени.
- кнопка: нажимайте для уменьшения значения времени.

Чтобы остановить работу кондиционера воздуха при включенном таймере

Нажмите на кнопку СТАРТ/СТОП.

Примерно через 5 секунд весь дисплей будет показан снова.

О таймере НОЧНОЙ РЕЖИМ

Для предотвращения перегрева или переохлаждения помещения во время сна функция таймера НОЧНОЙ РЕЖИМ автоматически изменяет установку термостата в соответствии с установленным значением времени. По истечении установленного времени кондиционер воздуха полностью остановится.

Во время работы режима Отопления:

Если установлен таймер НОЧНОЙ РЕЖИМ, установленное значение термостата автоматически понижается на 1 °C каждые тридцать минут. После уменьшения значения термостата в целом на 4 °C достигнутое на тот момент значение сохраняется, пока не истечет установленное время, после чего кондиционер воздуха автоматически отключается.

Во время работы режима Охлаждение/Осушение:

Если установлен таймер НОЧНОЙ РЕЖИМ, установленное значение термостата автоматически повышается на 1 °C каждые шестьдесят минут. После увеличения значения термостата в целом на 2 °C достигнутое на тот момент значение сохраняется, пока не истечет установленное время, после чего кондиционер воздуха автоматически отключается.

Установка таймера НОЧНОЙ РЕЖИМ

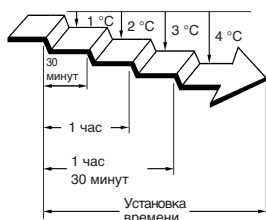

Установка таймера НОЧНОЙ РЕЖИМ

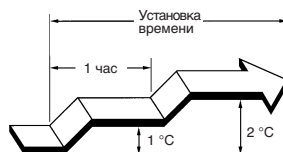

РЕГУЛИРОВАНИЕ НАПРАВЛЕНИЯ ЦИРКУЛЯЦИИ ВОЗДУХА

Направление потока воздуха в вертикальной плоскости (вверх/вниз) регулируется нажатием кнопки SET на пульте дистанционного управления. Направление потока воздуха в горизонтальной плоскости (вправо/влево) регулируется вручную.

Перед каждой регулировкой потока воздуха в горизонтальной плоскости необходимо включить кондиционер и убедиться в том, что вертикальные жалюзи направления воздушного потока неподвижны.

Регулирование направления потока воздуха в вертикальной плоскости

Нажмите кнопку SET (Fig. 5 29).

При каждом нажатии данной кнопки диапазон направлений потока воздуха изменяется в следующей последовательности:

① ↔ ② ↔ ③ ↔ ④ ↔ ⑤

Индикация на дисплее пульта дистанционного управления не меняется.

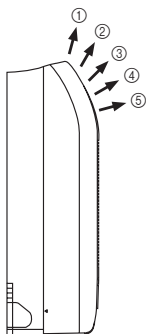

- Регулируйте направление потока воздуха в указанных выше диапазонах.
- Направление потока воздуха в вертикальной плоскости устанавливается автоматически, как показано на схеме, в зависимости от выбранного режима работы кондиционера.

При работе в режиме Охлаждения/Осушения : Направление потока вверх ①

При работе в режиме Обогрева : горизонтальный поток ④

- Во время эксплуатации в режиме AUTO (АВТО) первую минуту после начала работы воздушный поток будет направлен вверх ①; в течение этого времени направление воздушного потока регулировать нельзя.
- Во время работы в режиме обогрева воздушный поток будет направлен вверх ① при низкой температуре воздуха, выходящего из внутреннего прибора.

Регулирование направления потока воздуха вправо/влево

Установите жалюзи направления воздуха вправо/влево в нужное положение.

- Поверните жалюзи направления воздуха вправо/влево, чтобы направить поток воздуха в желаемом направлении.

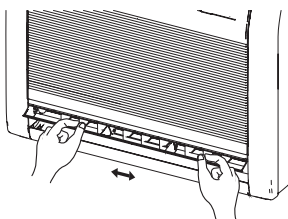
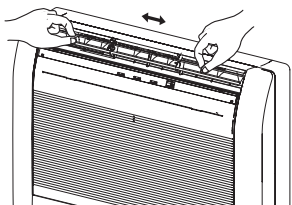

⚠ ВНИМАНИЕ!

- Никогда не вставляйте пальцы или посторонние предметы в выходное отверстие кондиционера – вентилятор внутри прибора работает на большой скорости и Вы можете получить травму.

- Всегда используйте кнопку SET на пульте дистанционного управления для регулировки вертикальных жалюзи направления потока воздуха. Попытка сдвинуть их вручную может привести к неправильной работе жалюзи; в этом случае остановите кондиционер и затем включите его вновь. Жалюзи должны начать работать правильно.

- При использовании в помещении, в котором находятся дети, престарелые или больные люди, необходимо тщательно продумать направление воздушного потока при выполнении настройки.

- Если внутренний прибор встраивается в стену, воздушный поток фиксируется в горизонтальном направлении ⑤. Пожалуйста, попросите обслуживающий персонал встроить прибор в стену.

⚠ ВНИМАНИЕ!

- Положение жалюзи направления воздуха вправо/влево можно регулировать только при открытой заслонке. Попытка открыть заслонку вручную может привести к неправильной работе заслонки либо других деталей кондиционера.

ВЫБОР ВОЗДУХОВЫПУСКНЫХ ОТВЕРСТИЙ

При работе данной функции воздух выходит одновременно из верхнего и нижнего воздуховыпускных отверстий, поэтому помещение можно эффективно охладить или обогреть. Данная функция настраивается с помощью переключателя за передней решеткой внутреннего прибора. (Данная функция доступна при работе в режиме охлаждения и обогрева.)

Правила настройки выдувания воздуха из верхнего и нижнего воздуховыпускных отверстий

- Установите переключатель выбора воздуховыпускного отверстия в положение

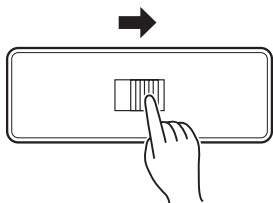





Воздух автоматически выдувается из верхнего и нижнего воздуховыпускных отверстий, как показано в таблице ниже.

ПРИМЕЧАНИЕ:

Установите переключатель выбора воздуховыпускного отверстия в крайнее положение. В противном случае, выбор необходимого воздуховыпускного отверстия невозможен.

Описание эксплуатации

Эксплуатация	Режим COOLING (ОХЛАЖДЕНИЕ)		Режим DRY (ОСУШЕНИЕ)	Режим HEATING (ОБОГРЕВ)	
Воздушный поток					
	Направление воздушного потока вверх и вниз	Направление воздушного потока вверх	Направление воздушного потока только вверх	Направление воздушного потока вверх и вниз	Направление воздушного потока вверх
состояния:	Температура в помещении и заданная температура различаются.	Температура в помещении близка к заданной, или кондиционер проработал в течение 1 часа.	—	Высокая температура воздушного потока	Низкая температура воздушного потока. (Во время работы режима размораживания, начала работы и т.д.)

Правила настройки выдувания воздуха только из верхнего воздуховыпускного отверстия

- Установите переключатель выбора воздуховыпускного отверстия в положение

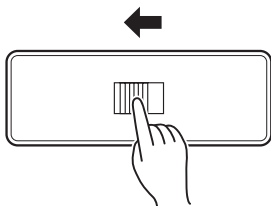

РАБОТА В РЕЖИМЕ ОБОГРЕВА 10°C

- Комнатную температуру можно поддерживать на уровне 10°C путем нажатия кнопки 10°C HEAT (ОБОГРЕВ 10°C) (Fig. 5 ㉔) для предотвращения слишком сильного снижения температуры в комнате.

Для использования режима 10°C HEAT OPERATION (ОБОГРЕВ 10°C)

Нажмите кнопку 10°C HEAT (ОБОГРЕВ 10°C) (Fig. 5 ㉔)

Загорится индикаторная лампа внутреннего прибора 10°C HEAT (ОБОГРЕВ 10°C) (зеленая) (Fig. 3 ㉔).

- Направление ВОЗДУШНОГО потока установлено на горизонтальный режим.

В режиме 10°C HEAT OPERATION (ОБОГРЕВ 10°C) следующие режимы использовать нельзя

- ТАЙМЕР
- SLEEP (НОЧНОЙ РЕЖИМ)
- Направление ВОЗДУШНОГО потока
- Скорость ВЕНТИЛЯТОРА
- Качание

Для выключения режима 10°C HEAT OPERATION (ОБОГРЕВ 10°C)

Нажмите кнопку START/STOP (СТАРТ/СТОП) (Fig. 5 ㉔)

Индикаторная лампа внутреннего прибора 10°C HEAT (ОБОГРЕВ 10°C) (зеленая) (Fig. 3 ㉔) погаснет.

После этого работа прибора прекратится.

Сведения о режиме 10°C HEAT OPERATION (ОБОГРЕВ 10°C)

- Режим обогрева не будет работать при достаточно высокой температуре в помещении.
- После работы в течение 48 часов в режиме 10°C HEAT OPERATION (ОБОГРЕВ 10°C) будет установлена высокая скорость работы вентилятора.

РАБОТА В РЕЖИМЕ ECONOMy (ЭНЕРГОСБЕРЕЖЕНИЕ)

Перед выполнением данной операции запустите кондиционер.

Использование режима EconomY (ЭНЕРГОСБЕРЕЖЕНИЕ)

Нажмите кнопку EconomY (ЭНЕРГОСБЕРЕЖЕНИЕ) (Fig. 5 ㉗).

На дисплее пульта дистанционного управления появится индикатор ECO. Прибор перейдет в режим энергосбережения.

Выход из режима EconomY (ЭНЕРГОСБЕРЕЖЕНИЕ)

Нажмите кнопку EconomY (ЭНЕРГОСБЕРЕЖЕНИЕ) (Fig. 5 ㉗) еще раз.

На дисплее пульта дистанционного управления индикатор ECO погаснет. Прибор перейдет в режим нормальной работы.

Сведения о режиме EconomY (ЭНЕРГОСБЕРЕЖЕНИЕ)

Максимальная мощность в режиме EconomY составляет порядка 70% производительности кондиционера в режимах охлаждения или обогрева.

- При включении режима EconomY во время охлаждения улучшаются показатели влагопоглощения. Данная функция особенно полезна в том случае, когда необходимо понизить уровень влажности в помещении без значительного понижения температуры.
- Во время режима EconomY изменение настроек термостата выполняется автоматически в соответствии с температурой, что помогает избежать излишнего охлаждения или обогрева и обеспечить экономичность работы кондиционера.
- При недостаточном охлаждении (или обогреве) помещения переключите кондиционер в нормальный режим работы.
- После выключения кондиционера, при его повторном включении внутренний прибор начинает работать в нормальном режиме.
- В период текущего контроля в режиме AUTO, кондиционер не переключится в режим EconomY даже в том случае, если его выбрать нажатием на кнопку EconomY.

ЭКСПЛУАТАЦИЯ В РЕЖИМЕ КАЧАНИЯ (SWING)

Включите кондиционер воздуха перед выполнением нижеописанных операций.

Для выбора режима SWING

Нажмите кнопку SWING (Fig. 5 ③)

На дисплее будет показана метка SWING (Fig. 6 ④).

При работе в данном режиме жалюзи направления потока воздуха будут автоматически качаться, направляя поток воздуха вверх и вниз.

Для остановки режима SWING

Нажмите кнопку SWING (Fig. 5 ③) еще раз.

Дисплей SWING (Fig. 6 ④) погаснет.

Направление потока воздуха вернется к установке, действовавшей до включения режима качания.

О работе в режиме качания

Колебание между ① и ⑤.

- Работа в режиме SWING может быть временно приостановлена в том случае, если не работает вентилятор кондиционера, или если он работает на очень малой скорости.

ЭКСПЛУАТАЦИЯ В РЕЖИМЕ ОСУШЕНИЯ ЗМЕЕВИКА (COIL DRY)

Во избежание образования плесени и роста бактерий внутренний прибор можно высушить с помощью кнопки COIL DRY на пульте дистанционного управления.

Эксплуатация в режиме осушения змеевика продолжается в течение 48 минут после нажатия кнопки COIL DRY и остановится автоматически.

Выбор эксплуатации в режиме осушения змеевика

Нажмите кнопку COIL DRY (Осушение спирали) (Fig. 5 ②) во время работы или по ее завершении.

На дисплее будет показана метка COIL DRY (Fig. 6 ②). Она исчезнет через 20 минут.

Отмена эксплуатации в режиме осушения змеевика

Нажмите кнопку START / STOP (Старт / Стоп) (Fig. 5 ②) два раза во время операции COIL DRY (Осушение спирали).

Дисплей COIL DRY (Fig. 6 ②) погаснет. Затем эксплуатация остановится.

Об эксплуатации в режиме осушения змеевика.

- Нажмите кнопку COIL DRY снова в течение эксплуатации в режиме осушения змеевика, эксплуатацию в режиме осушения змеевика можно переустановить.
- При эксплуатации в режиме осушения змеевика избавиться от образовавшейся плесени или бактерий или получить эффект стерилизации невозможно.

РАБОТА В РЕЖИМЕ MANUAL AUTO

Используйте режим MANUAL AUTO, если пульт дистанционного управления утерян или недоступен.

Порядок пользования кнопками управления на главном приборе

Нажмите кнопку MANUAL AUTO (Fig. 2 ③), расположенную на панели управления главного прибора.

Для остановки работы кондиционера нажмите кнопку MANUAL AUTO (Fig. 2 ③) еще раз. (Кнопки управления расположены внутри Воздухозаборная решетка)

- Когда Вы управляете кондиционером с помощью кнопок управления на главном приборе, кондиционер работает в режиме, идентичном режиму AUTO, включаемому с пульта дистанционного управления (см. стр. 6).
- При этом будет выбрана скорость вентилятора "AUTO", а термостат будет настроен на стандартную установку.(24°C)



ВНИМАНИЕ!

- Перед тем, как приступить к чистке кондиционера, обязательно выключите его.
- Убедитесь в надежности установки воздухозаборной решетки (Fig. 1 ⑨).
- При снятии и замене фильтров воздуха ни в коем случае не прикасайтесь к теплообменнику, так как это может привести к травме.

Чистка воздухозаборной решетки

1. Снимите воздухозаборную решетку.

- ① Расположите пальцы на обеих верхних отметках панели решетки и потяните ее по направлению вперед; если решетка застряла на каком-либо участке пути во время движения, продолжайте вытягивать ее вниз для снятия.
- ② Снимите тросы, удерживающие решетку, с крючков.

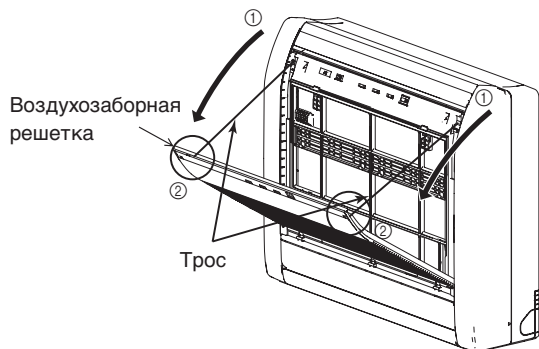

2. Промойте ее водой.

Удалите пыль с помощью пылесоса; затем протрите прибор салфеткой, смоченной в теплой воде, после чего досуха протрите его чистой мягкой тканью.

3. Установите воздухозаборную решетку на место.

- ① Наденьте тросы на крючки.
- ② Установите левый и правый установочные валы в подшипники в нижней части панели.
- ③ Кадавите на область, указанную на схеме, и закройте воздухозаборную решетку.

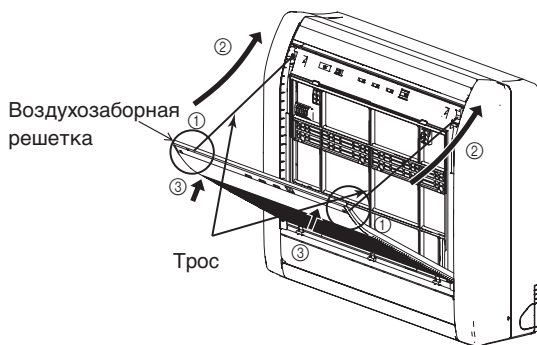

Чистка фильтра воздуха

1. Откройте воздухозаборную решетку и снимите фильтр воздуха.

Нажмите вниз ручку фильтра воздуха, разделите две верхние шпонки и вытяните фильтр.

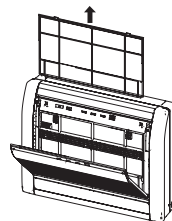

2. Удалите пыль с помощью пылесоса или с помощью воды.

После промывки фильтра тщательно высушите его в затененном месте.

3. Установите фильтр воздуха на место и закройте воздухозаборную решетку.

- ① Выровняйте края фильтра относительно корпуса прибора и нажмите на него до упора, следя за тем, чтобы два нижних язычка полностью зафиксировались в предназначенных для них отверстиях в корпусе

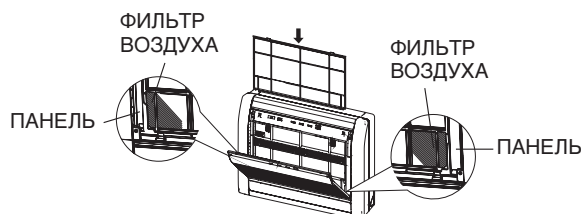

- ② Закройте воздухозаборную решетку.

(Для наглядности на данной иллюстрации изображен прибор со снятой воздухозаборной решеткой.)

- Пыль можно удалить с фильтра воздуха с помощью пылесоса или, промыв фильтр в теплом растворе слабого моющего средства. После промывки фильтра тщательно высушите его в затененном месте, а затем установите на место.
- При скоплении грязи на фильтре поток воздуха может ослабнуть, что снизит эффективность работы кондиционера и приведет к усилению шума.
- В обычных условиях эксплуатации фильтры воздуха следует чистить каждые две недели.

- При продолжительном использовании внутри прибора внутри может скопиться грязь, что снижает эффективность его работы. Помимо выполняемой Вами чистки и ухода рекомендуем проводить регулярные осмотры прибора. За получением дополнительной информации обратитесь к уполномоченным специалистам по техническому обслуживанию.
- Для чистки корпуса прибора запрещается использовать воду с температурой выше 40 °C, жесткие абразивные чистящие средства или летучие вещества, такие как бензол или растворитель.
- Не подвергайте корпус прибора воздействию жидких инсектицидов или лака для волос.
- При отключении прибора на месяц или более сначала позвольте прибору непрерывно проработать в режиме вентиляции приблизительно полдня, чтобы полностью просушить внутренние детали прибора.

Установка фильтра-воздухоочистителя

1. Откройте впускную решетку и снимите воздушный фильтр.

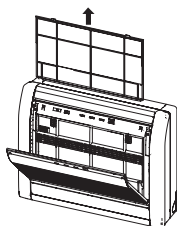

2. Установите блок фильтра-воздухоочистителя (блок из 2-х частей).

Установите воздушный фильтр в панель.

Защелкните его в пяти местах.

(Три местоположения верхних частей и два - нижних.)

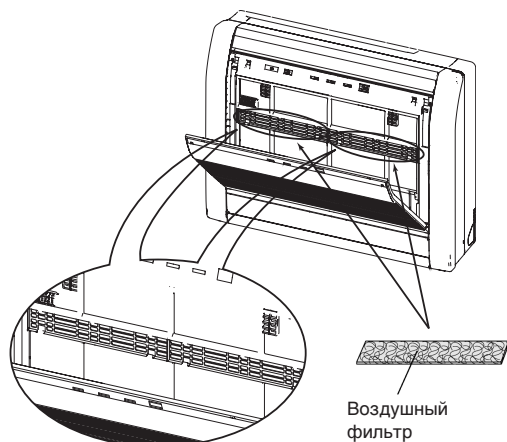

3. Вставьте оба воздушных фильтра и закройте воздухозаборную решетку.

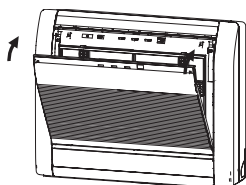

- При работе фильтров-воздухоочистителей, можно увеличить их эффективность, установив переключатель скорости вентилятора в положение "High" (Высокая).

Замена загрязненных фильтров-воздухоочистителей

Замените фильтры следующими компонентами (поставляются отдельно).

- ПОЛИФЕНОЛОВЫЙ КАТЕХИНОВЫЙ ФИЛЬТР-ВОЗДУХООЧИСТИТЕЛЬ: UTR-FC03-2
- Деодорирующий фильтр, обогащающий отрицательными аэроионами: UTR-FC03-3

1. Откройте впускную решетку и снимите воздушный фильтр.



2. Замените их двумя новыми фильтрами-воздухоочистителями.

- ① Удалите старые фильтры-воздухоочистители в порядке обратном их установке.
- ② Установите их тем же образом, как был установлен блок фильтра-воздухоочистителя.

3. Вставьте оба воздушных фильтра и закройте воздухозаборную решетку.

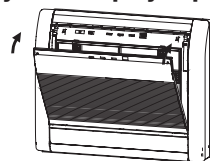

В отношении фильтров-воздухоочистителей

ПОЛИФЕНОЛОВЫЙ КАТЕХИНОВЫЙ ФИЛЬТР-ВОЗДУХООЧИСТИТЕЛЬ (одна пластина)

- Фильтры-воздухоочистители являются фильтрами одноразового использования. Их нельзя вымыть и использовать повторно.
- О хранении фильтров-воздухоочистителей: используйте эти фильтры по возможности сразу, после вскрытия упаковки. (При хранении фильтров после вскрытия упаковки, эффект воздухоочистки снижается.)
- Обычно, фильтры необходимо менять приблизительно каждые три месяца.

Покупайте фильтры-воздухоочистители тонкой очистки (UTR-FC03-2) (поставляются отдельно), для замены загрязненных фильтров-воздухоочистителей.

[Деодорирующий фильтр, обогащающий отрицательными аэроионами (одна пластина) - голубой]

- Для поддержки эффекта деодорирования, фильтры необходимо менять каждые три года.

Покупайте фильтры-воздухоочистители тонкой очистки (UTR-FC03-3) (поставляются отдельно), для замены фильтров.

Обслуживание деодорирующих фильтров

Для поддержки эффекта деодорирования, фильтры необходимо очищать каждые три месяца по следующей процедуре.

- ① Извлеките деодорирующий фильтр.
- ② Промойте водой и высушите на воздухе.
 - 1) Держите фильтры под сильной струей горячей воды, пока вся поверхность фильтра не покроется водой. Промойте растворяющим нейтральным моющим средством.
- ③ Сушить в тени.
- ④ Переустановите деодорирующий фильтр.

(Никогда не выкручивайте и не трите фильтры при мытье, это может привести к снижению деодорирующего эффекта.)

2) Промойте под струей воды.

3) Сушить в тени.

③ Переустановите деодорирующий фильтр.

ВОЗМОЖНЫЕ НЕИСПРАВНОСТИ И ИХ УСТРАНЕНИЕ



ВНИМАНИЕ!

В случае неисправности (запах гари и т.д.) немедленно прекратите эксплуатацию, выключите выключатель электропитания или отсоедините шнур электропитания и обратитесь к квалифицированным специалистам по обслуживанию.

Простое отключение выключателя питания прибора не приведет к его полному отсоединению от источника питания. Обязательно выключите выключатель питания или отсоедините шнур электропитания для обеспечения полного отключения электропитания.

Прежде чем вызывать специалиста по техобслуживанию, выполните следующие проверки:

	Симптом	Проблема	См. стр.
НОРМАЛЬНОЕ ФУНКЦИОНИРОВАНИЕ	Прибор не включается сразу:	<ul style="list-style-type: none"> ● Если прибор останавливают, а затем немедленно запускают вновь, то компрессор не будет работать в течение приблизительно 3 минут, чтобы предотвратить перегорание предохранителей. ● При каждом выключении выключателя питания и повторном его включении, или отсоединении шнура электропитания и повторном его подсоединении, контур защиты будет работать в течение приблизительно 3 минут, препятствуя эксплуатации прибора в этот период. 	—
	Слышен шум:	<ul style="list-style-type: none"> ● Во время работы и непосредственно после остановки прибора может быть слышен звук воды, протекающей в трубах кондиционера. Кроме того, в течение 2 - 3 минут после запуска прибора шум может быть особенно громким - это звук текущего в трубах хладагента. ● Во время работы может быть слышен слабый скрип. Это результат незначительного расширения и сжатия передней крышки в результате изменения температуры. 	—
		<ul style="list-style-type: none"> ● При работе в режиме Обогрева иногда слышен шипящий звук. Шипение объясняется срабатыванием функции автоматического размораживания. 	16
	Запахи:	<ul style="list-style-type: none"> ● Из внутреннего прибора может исходить слабый запах. Это объясняется проникновением запахов в помещении (запах мебели, табачного дыма и т. п.) внутрь кондиционера. 	—
	Из прибора исходит легкий туман или пар:	<ul style="list-style-type: none"> ● Во время работы в режиме Охлаждения и Осушения из внутреннего прибора может выдвигаться легкий туман. Это объясняется резким охлаждением воздуха помещения воздухом, поступающим из кондиционера, что, в свою очередь, приводит к конденсации и образованию легкого тумана. 	—
		<ul style="list-style-type: none"> ● Во время работы в режиме Обогрева вентилятор наружного прибора может останавливаться, что приводит к выделению из прибора легкого тумана. Это - результат срабатывания функции автоматического размораживания. 	16
	Ослабление потока воздуха или его полная остановка:	<ul style="list-style-type: none"> ● В начале работы в режиме Обогрева некоторое время скорость вентилятора поддерживается на очень низком уровне, что связано с необходимостью прогрева внутренних частей прибора. ● Если при работе в режиме Обогрева температура воздуха в помещении поднимается выше установки термостата, наружный прибор останавливается, а вентилятор внутреннего прибора начинает работать на очень низкой скорости. Если требуется продолжить обогрев помещения, установите термостат на более высокое значение. 	—
		<ul style="list-style-type: none"> ● Во время обогрева устройство прекратит работу (на 7 - 15 минут), пока будет работать автоматическое размораживание. Во время автоматического размораживания индикаторная лампа OPERATION замигает. 	16
		<ul style="list-style-type: none"> ● Вентилятор может работать на очень низкой скорости во время работы в режиме Осушения или во время мониторинга температуры в помещении. 	5
		<ul style="list-style-type: none"> ● Во время работы в бесшумном режиме SUPER QUIET вентилятор работает на очень низкой скорости. 	5
<ul style="list-style-type: none"> ● Во время мониторинга в режиме AUTO вентилятор работает на очень низкой скорости. 		5	
Из наружного прибора капает вода:	<ul style="list-style-type: none"> ● Во время работы в режиме Обогрева из наружного прибора может выделяться вода - это результат срабатывания функции автоматического размораживания. 	16	

ВОЗМОЖНЫЕ НЕИСПРАВНОСТИ И ИХ УСТРАНЕНИЕ

	Симптом	Проблема	См. стр.
НОРМАЛЬНОЕ ФУНКЦИОНИРОВАНИЕ	Открытие и закрытие заслонки производится автоматически:	<ul style="list-style-type: none"> ● Заслонка автоматически управляется микрокомпьютером в соответствии с температурой воздушного потока и продолжительностью работы кондиционера. 	—

	Симптом	Проверьте следующее	См. стр.
ПРОВЕРЬТЕ ЕЩЕ РАЗ	Прибор вообще не работает:	<ul style="list-style-type: none"> ● Возможно, был перебой в подаче электроэнергии? ● Возможно, перегорел предохранитель или сработал автоматический прерыватель питания в электроцепи? 	—
		<ul style="list-style-type: none"> ● Возможно, прибор работает по таймеру? 	7 - 8
	Низкая производительность:	<ul style="list-style-type: none"> ● Возможно, загрязнен фильтр воздуха? ● Возможно, заблокирована воздухозаборная решетка или выходное отверстие кондиционера? ● Возможно, неправильно установлено значение температуры на термостате? ● Возможно, открыто окно или дверь? ● Возможно, при работе в режиме Охлаждения в окно проникает яркий солнечный свет? (Закройте шторы.) ● Возможно, при работе в режиме Охлаждения в помещении работают нагревательные приборы или компьютеры, или в помещении находится слишком много людей? ● Проверьте, нет ли в нижнем воздуховыпускном отверстии посторонних предметов, мешающих нормальному функционированию заслонки. 	—
		<ul style="list-style-type: none"> ● Возможно, прибор настроен на работу в бесшумном режиме SUPER QUIET? 	5
Прибор не реагирует на команды с пульта дистанционного управления:	<ul style="list-style-type: none"> ● Возможно, полностью разрядились батарейки пульта дистанционного управления? ● Возможно, неправильно установлены батарейки пульта дистанционного управления? 	4	

Если проблема не исчезает после выполнения данных проверок, или если чувствуется запах гари, или индикаторные лампы OPERATION (РАБОТА) (Fig. 3 ⑥) и TIMER (ТАЙМЕР) (Fig. 3 ⑦) мигают, немедленно прекратите эксплуатацию и обратитесь к квалифицированным специалистам по обслуживанию.

Если мигают индикаторные лампы OPERATION (Fig. 3 ⑥) и 10°C HEAT (Fig. 3 ⑧), работа прибора может быть временно продолжена. Для этого следует установить переключатель выбора воздуховыпускного отверстия в положение , полностью закрыть заслонку и нажать кнопку START/STOP.

(Если заслонка не закрывается автоматически, закройте заслонку вручную и зафиксируйте ее положение с помощью клейкой ленты и т.п.) При этом прибор будет функционировать практически так же, как в режиме направления воздушного потока только вверх, при этом индикаторная лампа будет непрерывно мигать, если тот же признак появится снова. Затем обратитесь к квалифицированным специалистам технического обслуживания для проведения полноценного ремонта.

СОВЕТЫ ПО ЭКСПЛУАТАЦИИ

Работа кондиционера и его эффективность

Эффективность обогрева

- Данный кондиционер работает по принципу теплового насоса, поглощая тепло из наружного воздуха и передавая это тепло в помещение. В результате, при понижении температуры наружного воздуха эффективность работы снижается. Если Вам кажется, что эффективность обогрева снизилась, рекомендуем использовать данный кондиционер в комбинации с другим нагревательным прибором.
- Кондиционеры, работающие по принципу теплового насоса, нагревают помещение путем рециркулирования воздуха, и поэтому для достаточного нагревания помещения после включения прибора может потребоваться некоторое время.

Контролируемое микрокомпьютером автоматическое размораживание

- При использовании режима Обогрева в условиях низкой температуры и повышенной влажности наружного воздуха, на наружном блоке кондиционера возможно образование изморози, что снижает эффективность его работы.
Для предотвращения снижения эксплуатационных показателей этот прибор оснащен функцией автоматического размораживания, контролируемой микрокомпьютером. При образовании изморози прибор временно останавливается, и течение короткого периода времени (приблизительно 7 - 15 минут) работает цикл размораживания.
Во время автоматического размораживания индикаторная лампа OPERATION (зеленая) замигает.

АВТО перезапуск

В случае перебоя подачи электропитания

- В случае перебоя в подаче электропитания кондиционера, произошедшего в результате аварии в энергосистеме: Кондиционер автоматически возобновит работу в ранее выбранном режиме после восстановления подачи электроэнергии.
- До перебоя в подаче электропитания жалюзи работали по заданной установке.
- Если перебой в подаче электропитания произошел во время работы в режиме таймера, произойдет сброс настроек таймера на исходные значения, и прибор начнет (остановит) свою работу в соответствии с новой

установкой времени. В подобных случаях (в случаях ошибки в работе таймера) будет мигать индикаторная лампа TIMER (см. стр. 3).

- Использование других электроприборов (электродрель и т. д.) или радиопередатчика вблизи кондиционера может стать причиной неполадки в его работе. В этом случае временно отсоедините вилку шнура питания от розетки, затем вновь подсоедините ее к сети и воспользуйтесь пультом дистанционного управления, чтобы вновь начать работать с кондиционером.

Диапазон температуры и влажности (Исключить многоблочный разнотипный кондиционер воздуха)

	Режим охлаждения	Режим осушения	Режим обогрева
Температура наружного воздуха	Приблизительно -10-43 °C	Приблизительно -10-43 °C	Приблизительно -15-24 °C
Температура внутри помещения	Приблизительно 18-32 °C	Приблизительно 18-32 °C	Приблизительно 30 °C

- Если кондиционер используется в условиях более высокой температуры по сравнению с указанной, может сработать встроенная схема защиты питания кондиционера, предотвращающая повреждения внутренней электросхемы прибора. Кроме того, если при работе в режимах Охлаждения и Осушения прибор используется в условиях более низких температур по сравнению с указанной, возможно замораживание теплообменника, что приведет к утечке воды и другим повреждениям.
- Не используйте данный прибор для каких-либо иных целей, кроме Охлаждения, Осушения и обеспечения циркуляции воздуха в жилых помещениях.
- При продолжительном использовании прибора в условиях высокой влажности возможно образование конденсации на поверхности внутреннего прибора – при этом вода может начать капать на пол и на предметы, расположенные под кондиционером. (Около 80% или более)

Кондиционер множественного типа

Внутреннее устройство можно подключить к наружному устройству множественного типа. Кондиционер множественного типа позволяет эксплуатировать несколько внутренних устройств в различных местах. Внутренние устройства можно эксплуатировать одновременно, согласно их соответствующим выходам.

Одновременное использование нескольких устройств

- При использовании кондиционера множественного типа, несколько внутренних устройств можно эксплуатировать одновременно, однако при одновременной работе двух или более внутренних устройств одной группы, эффективность нагрева или охлаждения будет ниже, чем при использовании одного внутреннего устройства. Соответственно, при необходимости одновременного использования более чем одного внутреннего устройства для охлаждения, эксплуатация должна производиться ночью или в другое время, когда требуется более низкая эффективность. Таким же образом, при одновременной эксплуатации нескольких устройств для нагрева, рекомендуется их совместное использование с другими дополнительными нагревательными приборами по мере необходимости.
- Сезонные и окружающие температурные условия, форма помещения и количество присутствующих людей также могут привести к разнице эффективности работы. Рекомендуется попробовать различные схемы эксплуатации для подтверждения уровня эффективности при нагреве и охлаждении, которые обеспечивают устройства, и эксплуатировать устройства так, как это больше всего подходит для образа жизни вашей семьи.
- При обнаружении того, что одно или более устройство обеспечивает низкий уровень охлаждения или нагрева при одновременной работе, рекомендуется прекратить одновременную эксплуатацию нескольких устройств.
- В следующих различных режимах работы эксплуатация невозможна.
 - Если для внутреннего устройства задается режим, в котором оно не может работать, индикаторная лампа OPERATION (зеленая) на внутреннем устройстве начнет мигать (1 секунду горит, 1 секунду нет), и устройство перейдет в режим ожидания.
 - Режим нагрева (ОСУШЕНИЯ ЗМЕЕВИКА) и режим охлаждения (или режим осушения)
 - Режим нагрева (ОСУШЕНИЯ ЗМЕЕВИКА) и режим вентилятора
- В следующих различных режимах работы эксплуатация возможна.
 - Режим охлаждения и режим осушения
 - Режим охлаждения и режим вентилятора
 - Режим осушения и режим вентилятора
 - Режим нагрева и режим ОСУШЕНИЯ ЗМЕЕВИКА
- Режим работы (режим нагрева (ОСУШЕНИЯ ЗМЕЕВИКА) или режим охлаждения (осушение)) наружного устройства будет определяться режимом работы внутреннего устройства, которое начало работать первым. Если внутреннее устройство было включено в режиме вентилятора, режим работы наружного устройства определяться не будет.

Например, если внутреннее устройство (А) было включено в режиме вентилятора, а внутреннее устройство (В) после этого было включено в режиме нагрева, внутреннее устройство (А) временно будет работать в режиме вентилятора, но при начале работы внутреннего устройства (В) в режиме нагрева, индикаторная лампа OPERATION (зеленая) на внутреннем устройстве (А) начнет мигать (1 секунду горит, 1 секунду нет), и оно перейдет в режим ожидания. Внутреннее устройство (В) продолжит работать в режиме нагрева.

Предупреждение

- При использовании режима нагрева, наружное устройство может время от времени включать операцию размораживания на короткий промежуток времени. При операции размораживания, если пользователь снова переключает внутреннее устройство в режим нагрева, режим размораживания продолжит работать, а операция нагрева включится после завершения размораживания, в результате теплый воздух может начать поступать через некоторое время.
- При режиме нагрева, верхняя часть внутреннего устройства может нагреться, однако это объясняется тем фактом, что хладагент циркулирует во внутреннем устройстве даже, если оно выключено; это не является неисправностью.