

*Хорошо там,  
где я есть!*

**ERISSON**

Кондиционеры **ERISSON**

# Инструкция по установке

Для моделей:

**EC-S07T1 EC-S09T1 EC-S12T1 EC-S18T1 EC-S24T1  
EC-S07T2 EC-S09T2 EC-S12T2 EC-S18T2 EC-S24T2**

**ERISSON**

## Правила безопасности и рекомендации при установке

- Внимательно прочитайте эту инструкцию перед установкой и использованием устройства. Невыполнение инструкции и ненадлежащее использование прибора может стать причиной вреда здоровью и материального ущерба.
- Установка кондиционера должна проводиться только квалифицированным специалистом.
- Во время установки внутреннего и внешнего блоков к месту проведения работ не должны допускаться дети.
- Убедитесь, что основание установки внешнего блока надежно закреплено.
- Убедитесь в отсутствии попадания воздуха в систему охлаждения и утечек хладагента при транспортировке блоков кондиционера.
- После установки проведите цикл проверки работоспособности кондиционера и зафиксируйте результаты работы.
- Во внутреннем блоке установлен сетевой предохранитель T 5A / 250V.
- Должна быть обеспечена защита внутреннего блока предохранителем, рассчитанным на максимальный ток потребления, или другим устройством защиты от перегрузок.
- Перед использованием убедитесь, что напряжение Вашей сети питания и допустимая мощность соответствуют указанным на корпусе прибора. Держите в чистоте сетевую вилку или тумблер питания. Надежно вставляйте сетевую вилку в розетку, в противном случае есть риск поражения электрическим током и возгорания из-за плохого контакта.
- Убедитесь, что сетевая розетка соответствует сетевой вилке прибора, при необходимости замените розетку.
- Прибор должен быть оснащен устройством отключения от сети, имеющим такое расстояние между контактами всех выводов, которое обеспечивает полное отключение от сети в случае превышения напряжения III категории, данное устройство должно входить в состав фиксированной проводки в соответствии с правилами электромонтажа.
- Не устанавливайте прибор на расстоянии менее 50 см от легковоспламеняющихся веществ (спирт и т.д.) или баллонов под давлением (например, баллончики-спреи).
- Если прибор используется в помещениях без вентиляции, должны быть приняты все меры для предотвращения утечки хладагента, который может накопиться в окружающей среде и привести к опасности возгорания.
- Упаковка кондиционера пригодна для вторичной переработки и должна быть утилизирована в соответствующем контейнере для отходов. По окончании срока эксплуатации утилизируйте кондиционер в специализированном центре сбора отходов.
- Используйте кондиционер в соответствии с данной инструкцией. В инструкции невозможно учесть все возможные ситуации, поэтому соблюдайте осторожность и придерживайтесь здравого смысла во время установки, эксплуатации и обслуживания, как с любым бытовым электроприбором.
- Установка прибора должна быть произведена в соответствии с национальными правилами по установке и электромонтажу.
- Отключите от сети питания все электрические цепи устройства перед проведением работ с электрическими клеммами и разъемами.

### ВНИМАНИЕ!

Монтаж кондиционера должен проводиться только квалифицированным специалистом или организацией, которые имеют опыт в проведении работ по монтажу, сервисному обслуживанию и ремонту холодильного оборудования. Покупатель должен убедиться, что лицо или компания, которые выполняют установку, сервисное обслуживание или ремонт кондиционера, имеют квалификацию и опыт работы с холодильным оборудованием.

## Выбор места установки

### Внутренний блок

- Устанавливайте внутренний блок на крепкой стене, не подверженной вибрациям.
- Не должно быть преград для входа и выхода воздуха через отверстия на корпусе, воздух должен беспрепятственно распространяться по комнате.
- Не устанавливайте прибор рядом с источниками тепла, пара или легковоспламеняющимися веществами.
- Устанавливайте прибор рядом с сетевой розеткой или электропроводкой.
- Не устанавливайте прибор там, где на него будет попадать прямой солнечный свет.
- По возможности устанавливайте прибор так, чтобы соединение внутреннего и внешнего блоков было наиболее легким.
- При установке прибора предусмотрите возможность отвода конденсата.
- Регулярно проверяйте функционирование прибора, оставьте необходимое свободное пространство вокруг, как показано на рисунке.
- При установке прибора должен быть обеспечен легкий доступ к фильтрам.

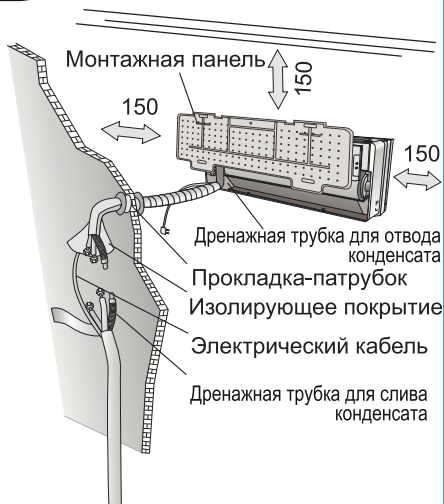

минимально необходимое свободное пространство вокруг (мм) показано на рисунке:

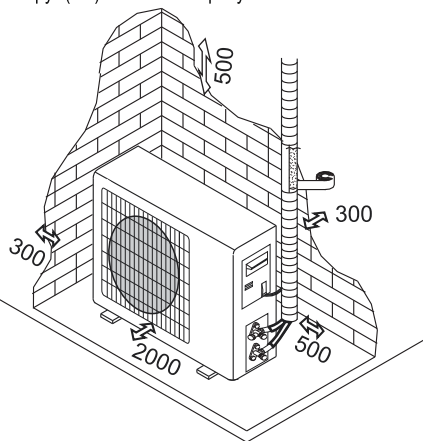

### Внешний блок

- Не устанавливайте внешний блок рядом с источниками тепла, пара или легковоспламеняющимися веществами.
- Не устанавливайте внешний блок в местах с сильным ветром или большой запыленностью.
- Не устанавливайте устройство там, где часто появляются люди. Выберите место, где поток воздуха и шум при работе не будут беспокоить соседей.
- Старайтесь не устанавливать прибор там, где на него будет попадать прямой солнечный свет. При необходимости используйте защитный навес так, чтобы не создавать препятствий потоку воздуха от вентилятора.
- Оставьте необходимое свободное пространство вокруг, как показано на рисунке, для беспрепятственной циркуляции воздуха.
- Устанавливайте внешний блок в безопасном и прочном месте.
- Если внешний блок подвергается вибрациям, установите резиновые прокладки на опорах блока.

### Схема установки:

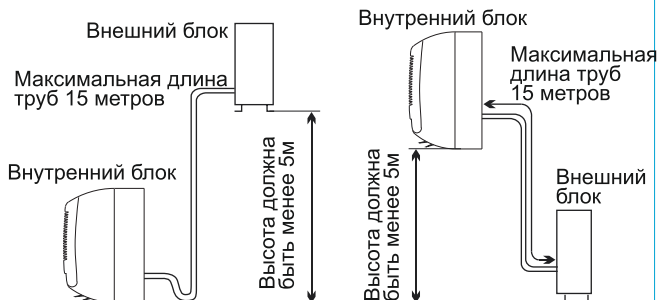

## Установка внутреннего блока

Перед установкой выберите место для расположения внешнего и внутреннего блоков с учетом требований необходимого свободного пространства вокруг блоков.

- Устанавливайте внутренний блок только в комнате, не устанавливайте в коридорах и других общественных местах.
- Устанавливайте внутренний блок на высоте как минимум 2.5м над уровнем земли.

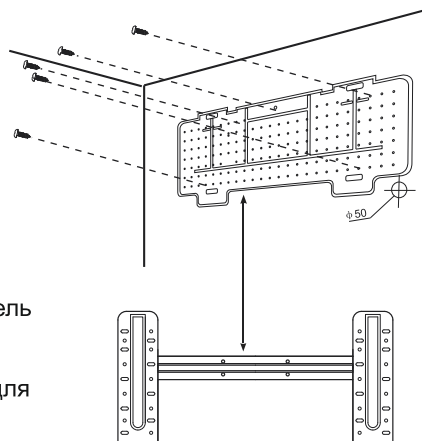

### Установка монтажной панели

1. Используя уровень расположите монтажную панель в позицию прямоугольника с абсолютно горизонтальными и вертикальными сторонами.
2. Просверлите в стене отверстия глубиной 32 мм для крепления монтажной панели.
3. Вставьте пластиковые дюбели в отверстия.
4. Зафиксируйте монтажную панель саморезами из комплекта.
5. Проверьте, чтобы монтажная панель была правильно закреплена.

Примечание: Вид монтажной панели может быть разным в зависимости от модели, но способ крепления аналогичный.

### Сверление отверстия в стене для трубопровода

1. Определите место сверления отверстия в стене для трубопровода (при необходимости) в соответствии с расположением монтажной пластины. В некоторых моделях на монтажные панели нанесена маркировка в виде стрелок-указателей "D", пересечение продолжения которых указывает центр отверстия.
2. Просверлите отверстие в стене. В большинстве случаев достаточно бура диаметром 70 мм. Отверстие должно иметь небольшой уклон вниз по направлению к внешней стороне стены.
3. Установите гибкий фланец через отверстие в стене, чтобы сохранить ее неповрежденной и чистой.

Примечание: Дренажная труба должна располагаться под уклоном вниз в направлении к отверстию в стене. В противном случае конденсат может протекать из внутреннего блока внутрь комнаты.

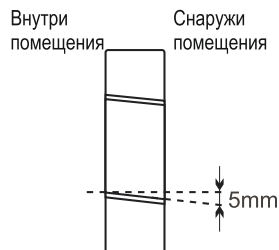

## Электрические подключения внутреннего блока

1. Поднимите переднюю панель.
2. Снимите крышку, как показано на рисунке (удалив винты или освободив защелки).
3. Для выполнения электрических соединений, см. схему на правой части устройства под передней панелью.
4. Подключите провода кабелей к соединительным клеммам в соответствии с номерами контактов. Используйте провод с сечением, которое соответствует потребляемой мощности устройства (см. заводскую наклейку на блоке) и всем действующим правилам электробезопасности.
5. Кабель, соединяющий внешний и внутренний блоки, должен быть предназначен для использования вне помещений.
6. Сетевая вилка или устройство отключения от сети должны располагаться в легкодоступном месте, чтобы обеспечить оперативное отключение от сети в случае необходимости.
7. Кондиционер должен быть заземлён.
8. При обнаружении повреждений сетевого шнура, обратитесь в авторизованный сервисный центр для замены и ремонта.

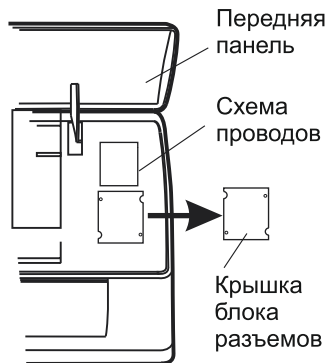

*Примечание:* В модели без клеммной колодки провода кабеля подключены к основной плате внутреннего блока производителем.

## Расположение трубопровода с хладагентом

Трубопровод может быть расположен в 3-х направлениях, пронумерованных на рисунке. Если трубопровод будет расположен в направлениях 1 или 3, необходимо вырезать паз по направляющей канавке на соответствующей стороне корпуса внутреннего блока. Уложите трубопровод в направлении отверстия в стене и обвяжите медные трубки, дренажную трубу и кабели питания лентой вместе с трубой слива воды вниз блока, так чтобы вода из поддона могла вытекать беспрепятственно.

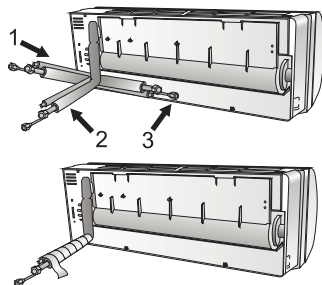

## Соединяющие трубы

Не снимайте защитные колпачки с труб до момента соединения, чтобы избежать попадания влаги или пыли.

Если труба изгибается или тянется слишком часто, это приведет к потере эластичности. Не сгибайте трубу более трех раз в одной точке.

При разматывании свернутой трубы, выпрямляйте трубу осторожным раскручиванием, как показано на рисунке. Не перекручивайте.

Разворачивание свернутой трубы:

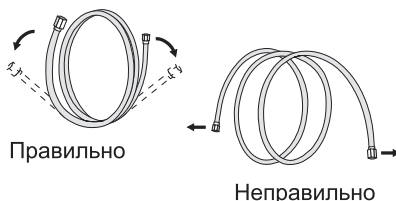

## Подключение к внутреннему блоку

1. Снимите защитный колпачок с трубы внутреннего блока (убедитесь в отсутствии мусора внутри). При необходимости обрежьте конец трубы с помощью трубореза (располагайте поверхность кромки вниз, чтобы при удалении заусенцев в трубу не попала крошка).
2. Наденьте выпуклую раструбную гайку и развальцуйте расширяющийся фланец на конце трубы (с помощью специального развальцовочного инструмента).
3. Совместите центры обеих труб и заверните раструбную гайку вручную, затем затяните полностью с помощью динамометрического и гаечного ключей в противоположных направлениях (момент затяжки см. в таблице в конце инструкции).

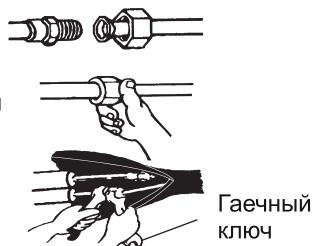

## Дренаж конденсированной воды внутреннего блока

Дренаж (слив) конденсированной воды из внутреннего блока является важной частью успешного монтажа.

1. Поместите сливной шланг под трубопроводом, стараясь не создать сифоны (перегибы, препятствующие току воды).
2. Сливной шланг должен быть всегда наклонен вниз.
3. Не перегибайте сливной шланг, не выгибайте вверх и не скручивайте, не оставляйте конец шланга в воде.
4. Если трубопровод расположен вправо, необходимо изолировать трубы, кабель питания, дренажный шланг и закрепить на задней панели устройства вместе с соединением труб. Для этого вставьте соединения труб в соответствующую щель, затем вдавите в основание.

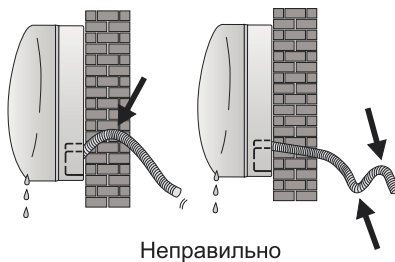
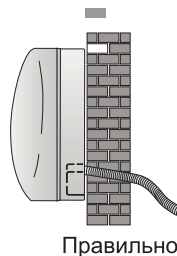

## Монтаж внутреннего блока

После соединения всех труб, наденьте на каждую трубу рукав из теплоизолирующего материала.

Установите соединяющие кабели, затем установите дренажную трубу. После всех соединений оберните трубы, кабели и дренажную трубу изолирующим материалом.

1. Правильно расположите трубы, кабели и дренажный шланг.

2. Покройте места соединений труб изолирующим материалом, и оберните сверху липкой виниловой лентой.

3. Пропустите обмотанные трубы, кабели и дренажную трубу через отверстие в стене и закрепите внутренний блок на верхней части монтажной пластины, проверьте надежность крепления.

4. Прижмите и толкните нижнюю часть внутреннего блока плотно к монтажной пластине (держатели должны защелкнуться).

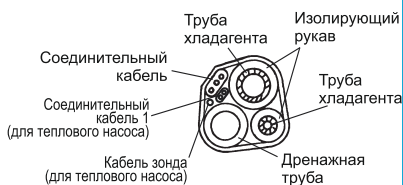

Монтажная панель

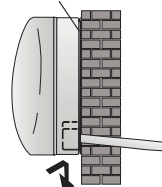

## Установка внешнего блока

- Внешний блок должен быть установлен на прочной стене и надежно закреплен.
- Перед подключением труб и соединительных кабелей определите наиболее оптимальное расположение на стене, чтобы оставалось достаточно свободного пространства для осуществления технического обслуживания.
- Закрепите опору на стене с помощью дюбелей, предназначенных для данного материала стены.
- Используйте большее количество дюбелей, чем обычно требуется для крепления подобной массы, т.к. необходимо устранять вибрации, возникающие в процессе работы устройства, и обеспечить надежное крепление в течение длительного срока.
- Прибор должен быть установлен в соответствии с принятыми правилами монтажа.

## Дренаж конденсированной воды внешнего блока

(только для моделей с тепловым насосом)

Конденсированная вода и лед, образующиеся во внешнем блоке в режиме обогрева, могут быть отведены через дренажную трубку внешнего блока

1. Закрепите дренажную воронку в отверстии 25 мм, расположенном внизу внешнего блока, как показано на рисунке.

2. Соедините выход сливной воронки и дренажную трубку. Обратите внимание, чтобы вода сливалась в допустимом месте.

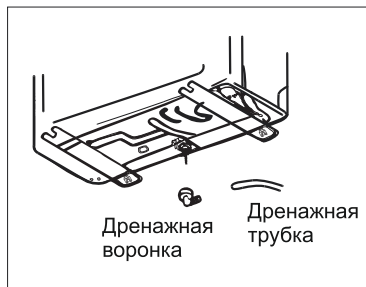

## Электрические подключения внешнего блока

1. Снимите крышку с блока разъемов.
2. Подключите провода кабелей к соединительным клеммам в соответствии с номерами контактов внутреннего блока.
3. Для выполнения электрических соединений, см. схему на обратной стороне крышки.
4. Закрепите кабели хомутами.
5. Кондиционер должен быть заземлен.
6. Установите крышку на место.

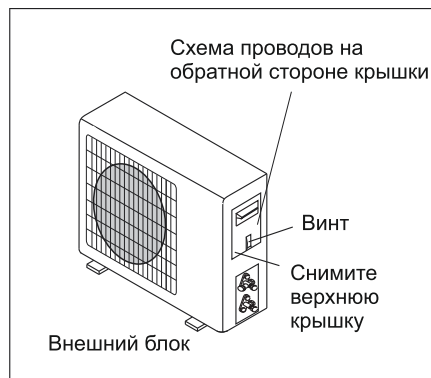

## Соединения труб

Выполните подсоединение медных труб к внешнему блоку и затяжку раструбных гаек аналогично процедуре, описанной для внутреннего блока.

Во избежание утечек, обратите внимание на следующие моменты:

1. Затягивайте раструбные гайки с помощью двух гаечных ключей так, чтобы не повредить трубы.
2. При недостаточном моменте затяжки существует вероятность утечки хладагента. При чрезмерном моменте затяжки также возможна утечка хладагента из-за повреждения фланца труб.
3. Наиболее надежный способ затягивания соединения - с помощью гаечного ключа и динамометрического ключа (момент затяжки см. в таблице в конце инструкции).

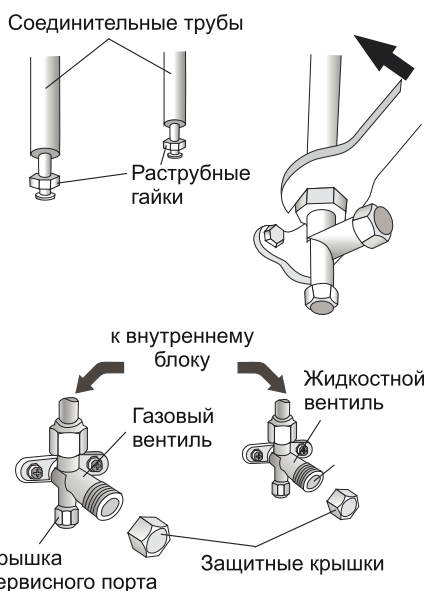

## УДАЛЕНИЕ ВОЗДУХА

Воздух и влага, оставшиеся в системе охлаждения, могут привести к повреждению компрессора. После подключения внутреннего и внешнего блоков необходимо удалить воздух и влагу из системы охлаждения с помощью вакуумного насоса:

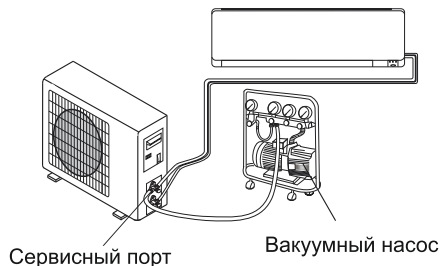



## УДАЛЕНИЕ ВОЗДУХА с помощью вакуумного насоса

- 1) Отвинтите и снимите крышки с обоих 2-х и 3-х проходных клапанов.
  - 2) Отвинтите и снимите крышку с сервисного порта.
  - 3) Подключите шланг вакуумного насоса к штуцеру сервисного порта 3-х проходного клапана на конце трубы большего диаметра.
  - 4) Полностью откройте регулятор низкого давления LO магистрального вентиля.
  - 5) Включите вакуумный насос.
- Продолжительность вакуумирования не менее 15 минут до достижения абсолютного вакуума 10 мм рт.ст.
- 6) На работающем вакуумном насосе закройте регулятор низкого давления LO магистрального вентиля.
  - 7) Выключите вакуумный насос.
  - 8) Откройте 2-х проходной клапан поворотом стержня на 1/4, затем закройте его через 10 секунд. Проверьте все соединения на утечки хладагента, используя жидкое мыло или электронное устройство поиска утечек.
  - 9) Поверните стержни каждого 2-х и 3-х проходного клапана против часовой стрелки до полного открытия клапанов.
  - 10) Отсоедините шланг вакуумного насоса от сервисного порта клапана.
  - 11) Наденьте и затяните крышку сервисного порта клапана низкого давления. (Момент затяжки 12,3-15,7 Н•м).
  - 12) Наденьте и затяните клапанные крышки на стержни обоих клапанов. (Момент затяжки 19,6-24,5 Н•м).

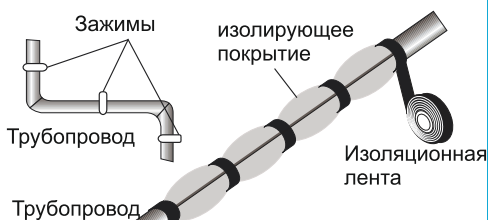
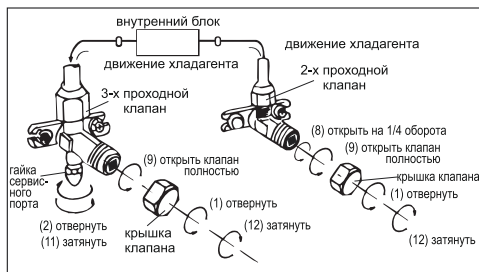
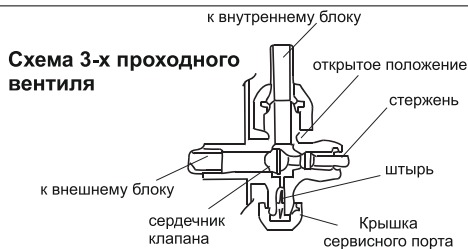
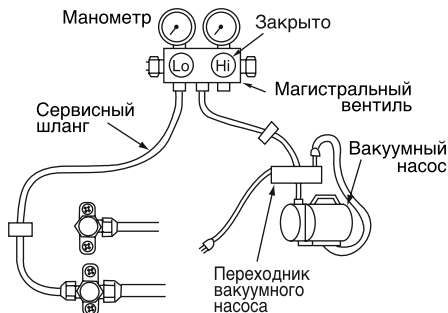

## Заключительная стадия

1. Оберните изолирующий материал вокруг соединений внутреннего блока и закрепите изоляционной лентой.
2. Закрепите излишки кабеля на трубопроводе или на внешнем блоке.
3. Закрепите трубопровод на стене (после оборачивания его изоляционной лентой) с помощью зажимов или вставьте его в пластиковый короб.
4. Заделайте отверстие в стене, через которое проходит трубопровод, так чтобы внутрь не попадали вода и воздух.

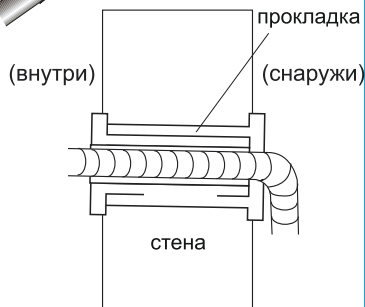

## Пробный запуск

- Проверьте включение/выключение кондиционера и работу вентиляторов.
- Проверьте переключение режимов работы (MODE).
- Установите и проверьте работу таймера.
- Проверьте работу всех индикаторов.
- Проверьте регулировку потока воздуха.
- Проверьте дренаж конденсированной воды.
- Убедитесь в отсутствии необычных шумов и вибраций внешнего блока.
- Убедитесь, что шум внешнего блока, поток воздуха от внешнего блока и вытекающая конденсированная вода не беспокоят соседей.

*Примечание:* Контроллер кондиционера включает компрессор только через 3 минуты после подачи питания.

## ПРИЛОЖЕНИЕ

производительность (Btu/h)	7k	9k	12k	15/18k	22/24k	28/30k
Диаметр жидкостной трубы	1/4" (φ6)	1/4" (φ6)	1/4" (φ6)	1/4" (φ6)	3/8" (φ9.52)	3/8" (φ9.52)
Диаметр газовой трубы	3/8" (φ9.52)	3/8" (φ9.52)	3/8" (φ9.52)	1/2" (φ12)	5/8" (φ15.88)	5/8" (φ15.88)
Длина трубы для стандартной заправки	3m	3m	3m	4m	4m	4m
Макс. расстояние между внутренним и внешним блоками	15m	15m	15m	15m	15m	15m
Дополнительная заправка	20g/m	20g/m	20g/m	30g/m	30g/m	30g/m
Макс. высота между внутренним и внешним блоками	5m	5m	5m	5m	5m	5m
Тип хладагента	R410A	R410A	R410A	R410A	R410A	R410A

### МОМЕНТ ЗАТЯЖКИ ДЛЯ ЗАЩИТНЫХ КОЛПАЧКОВ И ФЛАНЦЕВЫХ СОЕДИНЕНИЙ:

Труба	МОМЕНТ ЗАТЯЖКИ [N x m]	НАГРУЗКА (используя 20 см ключ)		МОМЕНТ ЗАТЯЖКИ [N x m]
1/4" (φ6)	15 - 20	давление запястьем	Крышка сервисного порта	7 - 9
3/8" (φ9.52)	31 - 35	давление рукой	Защитные крышки	25 - 30
1/2" (φ12)	35 - 45	давление рукой		
5/8" (φ15.88)	75 - 80	давление рукой		

## Схемы проводные

Для моделей 7К-9К-12К-18К с тепловым насосом

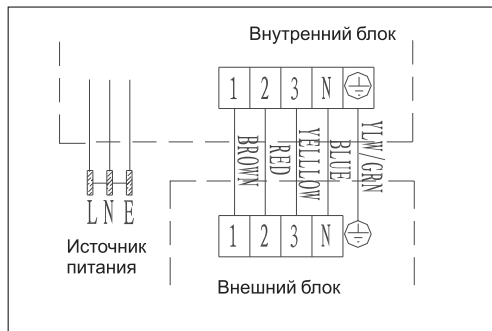

Для моделей 22К-24К-28К-30К с тепловым насосом



Используйте схему, размещенную на устройстве.

Примечание: В модели без клеммной колодки провода кабеля подключены к основной плате внутреннего блока производителем.

## Спецификации проводов

Мощность (Вт/ч)		5к	7к	9к	12к	15/18к	22/24к	28/30к
		площадь поперечного сечения						
Кабель электропитания	N	1.0mm <sup>2</sup> AWG18	1.0mm <sup>2</sup> AWG18	1.0mm <sup>2</sup> AWG18	1.0mm <sup>2</sup> (1.5mm <sup>2</sup> ) AWG18 (AWG16)	1.5mm <sup>2</sup> AWG16	2.5mm <sup>2</sup> AWG14 H05RN-F	4.0mm <sup>2</sup> AWG12
	L	1.0mm <sup>2</sup> AWG18	1.0mm <sup>2</sup> AWG18	1.0mm <sup>2</sup> AWG18	1.0mm <sup>2</sup> (1.5mm <sup>2</sup> ) AWG18 (AWG16)	1.5mm <sup>2</sup> AWG16	2.5mm <sup>2</sup> AWG14 H05RN-F	4.0mm <sup>2</sup> AWG12
	E	1.0mm <sup>2</sup> AWG18	1.0mm <sup>2</sup> AWG18	1.0mm <sup>2</sup> AWG18	1.0mm <sup>2</sup> (1.5mm <sup>2</sup> ) AWG18 (AWG16)	1.5mm <sup>2</sup> AWG16	2.5mm <sup>2</sup> AWG14 H05RN-F	4.0mm <sup>2</sup> AWG12
Соединительный кабель	N	1.0mm <sup>2</sup>	1.0mm <sup>2</sup>	1.0mm <sup>2</sup>	1.0mm <sup>2</sup> (1.5mm <sup>2</sup> )	1.5mm <sup>2</sup>	0.75mm <sup>2</sup>	0.75mm <sup>2</sup>
	L	1.0mm <sup>2</sup>	1.0mm <sup>2</sup>	1.0mm <sup>2</sup>	1.0mm <sup>2</sup> (1.5mm <sup>2</sup> )	1.5mm <sup>2</sup>	0.75mm <sup>2</sup>	0.75mm <sup>2</sup>
	1	1.0mm <sup>2</sup>	1.0mm <sup>2</sup>	1.0mm <sup>2</sup>	1.0mm <sup>2</sup> (1.5mm <sup>2</sup> )	1.5mm <sup>2</sup>	0.75mm <sup>2</sup>	0.75mm <sup>2</sup>
	2	0.75mm <sup>2</sup>	0.75mm <sup>2</sup>	0.75mm <sup>2</sup>	0.75mm <sup>2</sup>	0.75mm <sup>2</sup>	0.75mm <sup>2</sup>	0.75mm <sup>2</sup>
	3	0.75mm <sup>2</sup>	0.75mm <sup>2</sup>	0.75mm <sup>2</sup>	0.75mm <sup>2</sup>	0.75mm <sup>2</sup>	0.75mm <sup>2</sup>	0.75mm <sup>2</sup>
	⊕	0.75mm <sup>2</sup>	0.75mm <sup>2</sup>	0.75mm <sup>2</sup>	0.75mm <sup>2</sup>	0.75mm <sup>2</sup>	0.75mm <sup>2</sup>	0.75mm <sup>2</sup>

Во внутреннем блоке используется предохранитель 50Т с номиналом 3.15 А, 250V

Технические характеристики и комплект поставки могут отличаться от приведенных в настоящей Инструкции вследствие модернизации изделия заводом-изготовителем.

ИМПОРТЕР: ООО «АРКАНАДА», 125080, Россия, Москва, Волоколамское шоссе, дом 3, строение 2, помещение 1