



# Electrolux



## ИНСТРУКЦИЯ ПО ЭКСПЛУАТАЦИИ ІНСТРУКЦІЯ З ЕКСПЛУАТАЦІЇ YOGAhealthline

EHU-3810D  
EHU-3815D  
EHU-3820D



## Инструкция по эксплуатации увлажнителя-еcоBIOCOMPLEX YOGAhealthline

EHU-3810D  
EHU-3815D  
EHU-3820D

### Добро пожаловать в мир Electrolux

Уважаемый покупатель!

Благодарим Вас за выбор продукции Electrolux, которая, мы уверены, сделает Вашу жизнь еще более комфортной и приятной. Мы прилагаем все усилия к тому, чтобы наша техника вдохновляла Вас, вызывала только положительные эмоции и доставляла максимум удобства при использовании. Внимательно изучите данное руководство по эксплуатации, чтобы правильно использовать Ваш новый увлажнитель-еcоBIOCOMPLEX и долгое время наслаждаться всеми его преимуществами.

Более подробную информацию Вы можете получить на сайте [www.home-comfort.ru](http://www.home-comfort.ru), или воспользовавшись QR-кодом, нанесенным на коробку.

## Содержание

<b>Общая информация</b>	<b>3</b>
<b>Увлажнитель-еcоBIOCOMPLEX</b>	<b>3</b>
<b>Меры предосторожности</b>	<b>4</b>
<b>Подготовка к работе</b>	<b>5</b>
<b>Ввод в эксплуатацию</b>	<b>5</b>
<b>Описание прибора</b>	<b>6</b>
<b>Краткий перечень режимов и функций</b>	<b>7</b>
<b>Описание кнопок, режимов и функций</b>	<b>10</b>
<b>Чистка и обслуживание</b>	<b>13</b>
<b>Замена фильтра-картриджа</b>	<b>13</b>
<b>Технические характеристики</b>	<b>14</b>
<b>Поиск и устранение неисправностей</b>	<b>14</b>
<b>Хранение устройства</b>	<b>15</b>
<b>Гарантия</b>	<b>15</b>
<b>Утилизация</b>	<b>15</b>
<b>Сертификация продукции</b>	<b>15</b>
<b>Гарантийный талон</b>	<b>30</b>

Гарантийное обслуживание производится в соответствии с гарантийными обязательствами, перечисленными в гарантийном талоне.

#### Примечание:

*В тексте данной инструкции увлажнитель-еcоBIOCOMPLEX может иметь такие технические названия как увлажнитель, прибор, устройство и т. п.*

## Общая информация

Комфорт человека формируется под влиянием множества факторов окружающей среды. Важную роль в этом играет относительная влажность воздуха. Согласно научным исследованиям, оптимальные показатели влажности находятся в диапазоне от 45% до 60%. В таких условиях иммунитету не приходится защищать организм ежесекундно. Однако в течение всего отопительного сезона воздух в помещении высушивается до критических показателей 15-25%. Восстановить баланс влажности помогают увлажнители и мойки воздуха Electrolux.

#### Увлажнители – прекрасная защита от простуды

Сухой воздух высушивает слизистую – главный барьер на пути микробов. У заболевшего человека он вызывает першение в горле и затрудняет выздоровление. Поэтому очень важно, чтобы в доме, особенно, где есть заболевшие люди, поддерживался оптимальный уровень влажности.

#### Оптимальный микроклимат для самых маленьких

В организме новорожденного содержится на 15% больше жидкости, чем во взрослом, поэтому маленькие дети очень восприимчивы к низкому уровню влажности. У грудных детей закладывает нос, дыхание становится затрудненным, малыши капризничают и часто просыпаются ночью. Согласно рекомендациям педиатров, уровень влажности в детской комнате должен быть от 50% до 60%.

#### Красота и молодость кожи

В течение суток кожа человека теряет до 1 литра жидкости, в результате чего уменьшается ее упругость и эластичность, а это ведет к раннему появлению морщин. Работающий в помещении увлажнитель предотвращает сухость кожи, тем самым снижая потребность в увлажняющей косметике.

#### Полы и мебель на века

Мебель из натуральной кожи или древесины, ламинат и паркет, предметы антиквариата чрезвычайно остро реагируют на перепады

температур и влажности. Чтобы они не теряли своей привлекательности, необходимо поддерживать уровень влажности, определенный производителем.

#### Победа над статическим электричеством

Сухой воздух является одной из причин статического электричества. Помимо болезненного эффекта от удара током, статическое электричество влияет на общее самочувствие, ухудшая качество сна, вызывая утомляемость и раздражительность. Поддержание оптимальной влажности решает эту проблему.

#### Неоценимая помощь цветоводам

Оптимальная влажность для растений начинается от 50%. Чтобы комнатные растения радовали зеленью и пышно цвели, важно создать условия, приближенные к их естественной среде обитания.

## Увлажнитель-еcоBIOCOMPLEX

Увлажнитель-еcоBIOCOMPLEX – новая категория климатической техники, предназначенная для создания индивидуального микроклимата и на правленная на оздоровление пользователей с помощью таких технологий как: система стерилизации пара, дыхательный тренажер, режимы для занятий спортом, йогой и пр. SMART-режимы позволяют единственным нажатием кнопки установить в помещении уровень влажности, оптимальный для текущей температуры воздуха, и даже определить интенсивность испарения.

Ультразвуковая технология позволяет добиться бесшумной работы прибора и высокоэффективного насыщения воздуха влагой, при экономичном расходе электроэнергии. Необходимый уровень влажности в помещении достигается благодаря работе мембраны с высокочастотным колебанием, которая выбрасывает мелкие частицы воды в камеру парообразования, а далее через выпускное отверстие в помещение. Перед подачей в камеру парообразования, вода проходит очищение от солей жесткости, благодаря фильтр-картриджу.

## Меры предосторожности

- Внимательно ознакомьтесь с данной инструкцией перед началом эксплуатации увлажнителя воздуха.
- Прибор предназначен для бытового использования.
- Вынимая шнур питания из розетки, аккуратно придерживайте его за вилку.
- Соблюдайте правила пожарной безопасности: нельзя накрывать шнур питания во время эксплуатации прибора.
- Не используйте прибор, если есть видимые повреждения шнура питания или корпуса.



Если шнур питания поврежден, то для обеспечения безопасности, его должен заменить квалифицированный специалист по сервисному обслуживанию. Прибор может ремонтировать только авторизованный сервисный специалист. Неправильная эксплуатация может нанести вред пользователю. В случае обнаружения дефектов срочно свяжитесь с сервисным центром.

- Внимательно прочитайте эту инструкцию перед использованием прибора.
- Убедитесь, что напряжение вашей сети соответствует указанному на приборе.
- Чтобы предотвратить риск поражения электрическим током, нельзя помещать прибор рядом с окнами, нельзя погружать прибор, вилку или шнур в воду или разбрызгивать на них другие жидкости.
- Не используйте прибор рядом с взрывоопасными и легковоспламеняющимися веществами.
- Не используйте прибор рядом с открытым огнем, печью или любыми другими нагревательными устройствами.
- Не используйте прибор в помещениях, в которых присутствуют горючие газы и испарения.
- Прибор должен находиться в вертикальном положении.

- Всегда отключайте шнур питания из розетки, когда прибор не используется, перед чисткой, заменой деталей.
- Нельзя оставлять увлажнитель без присмотра во время его работы. Нельзя позволять детям использовать прибор.
- Всегда ставьте устройство на плоскую, ровную поверхность.
- Не направляйте распылитель пара на стены или мебель.
- Нельзя использовать устройство, если оно до конца не собрано или часть элементов отсутствует.
- В уходе за прибором используйте только чистую водопроводную воду. Температура воды не должна превышать 40 °C.
- Не ставьте прибор под прямые солнечные лучи. Рекомендуемые условия эксплуатации – температура от 15 °C до 40 °C, относительная влажность менее 80%.
- Не используйте прибор в слишком влажных помещениях, таких как ванная комната, сауна и т. д.
- Не ставьте прибор в помещениях рядом с компьютерами или чувствительным электронным оборудованием.
- Не используйте прибор на открытом воздухе.
- Не рекомендуется размещать прибор под кондиционерами воздуха, так как это может отразиться на уровне относительной влажности воздуха.
- Прибору требуется регулярная чистка. Не погружайте прибор в воду. Не мойте под проточной водой, вы можете залить электронные компоненты прибора. Подробнее в разделе «Чистка и обслуживание».
- Не используйте абразивные моющие средства, такие как эмульсии, кремовые очистители, полироли и т. д., чтобы почистить корпус. Они могут стереть знаки графической информации, как например: вес, маркировочные знаки, предупреждающие знаки и т. д.
- Если вы не собираетесь использовать прибор длительное время, перед тем как убрать, протрите его внутри сухим, чистым и мягким материалом.

## Подготовка к работе

1. Снимите с прибора крышку распылителя (рис. 1).
2. Взявшись за ручку бака, снимите с прибора бак для воды (рис. 1).
3. Переверните бак для воды вверх дном и открутите крышку бака (рис. 2), поворачивая ее против часовой стрелки.

### Примечание:

Фильтр-картридж установлен в крышке бака для воды. Если Вы не собираетесь использовать фильтр, его следует удалить, повернув против часовой стрелки (см. «Замена картриджа» на рис. 6). После удаления поместите картридж в пластиковый пакет и положите на хранение в картонную коробку.

4. Наполните бак чистой водой. После наполнения закройте бак крышкой, поворачивая ее по часовой стрелке.
5. Вертикально опустите бак обратно в прибор, плотно накройте крышкой распылителя.



**При перемещении увлажнителя всегда держите прибор за базу (рис.1), во избежание падения части прибора, с основными электронными узлами. Если в базе осталась вода, во избежание ее попадания на электрические компоненты через шахту вентилятора, держите прибор вертикально (рис. 2).**



**Добавляйте эфирные масла только в предназначенную для этого капсулу! Добавление ароматических веществ в воду может привести к изменению цвета пластика или повреждению прибора. Использование подобных добавок в баке прибора снимает гарантийные обязательства с производителя и продавца.**

## Ввод в эксплуатацию

Включите прибор в сеть. есоBIOCOMPLEX начнет работать в режиме Метеостанции и отобразит значение влажности и температуры в комнате. Ряд функций, таких как настройка часов и смена дисплеев доступны только в режиме Метеостанции.

Чтобы активировать прибор, нажмите кнопку **Power**. По умолчанию увлажнитель включится в SMART-режиме AUTO, интенсивность при том определится автоматически.

Если вы хотите задать прибору другие настройки, руководствуйтесь разделом «Описание прибора».

Описание прибора



Рис. 1 Описание прибора



Рис. 3 Панель управления

Краткий перечень режимов и функций

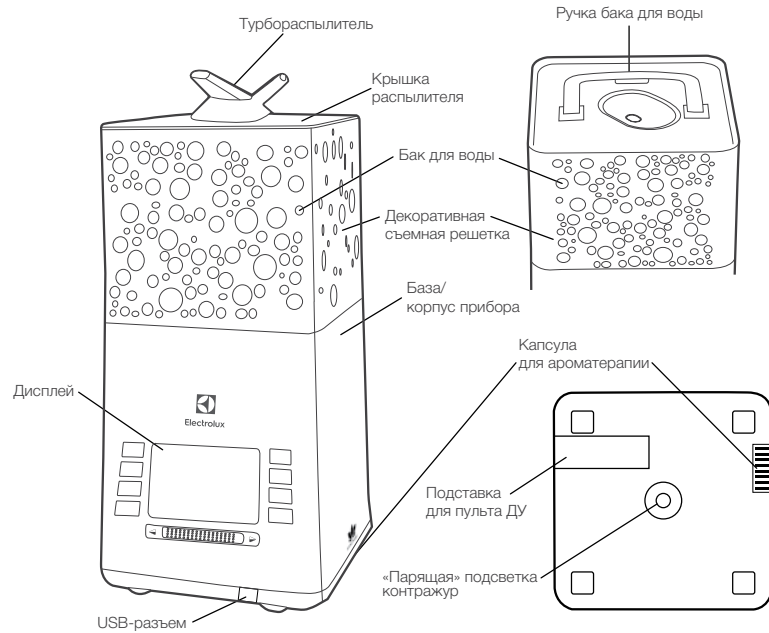
10 режимов работы

	Режим работы	Включение на приборе (кнопка)
Прибор активен (нажата кнопка Power)	1 Ручной режим	◀ ▶, [Grid Icon]
	2 Автоматический SMART-режим AUTO	[Auto Night] 1 нажатие
	3 Ночной SMART-режим NIGHT	[Auto Night] 2 нажатия
	4 Детский режим BABY	[Baby Health] 1 нажатие
	5 Иммуностимулирующий режим HEALTH	[Baby Health] 2 нажатия
	6 Режим для занятий спортом FITNESS	[Fitness Yoga] 1 нажатие
	7 Режим для занятий йогой YOGA	[Fitness Yoga] 2 нажатия
	8 Режим медитации MEDITATION	[Fitness Yoga] 3 нажатия
Прибор неактивен	9 Режим Метеостанции	активация при включении в сеть
	10 Демонстрационный режим	[Auto Night] 1,5 секунды

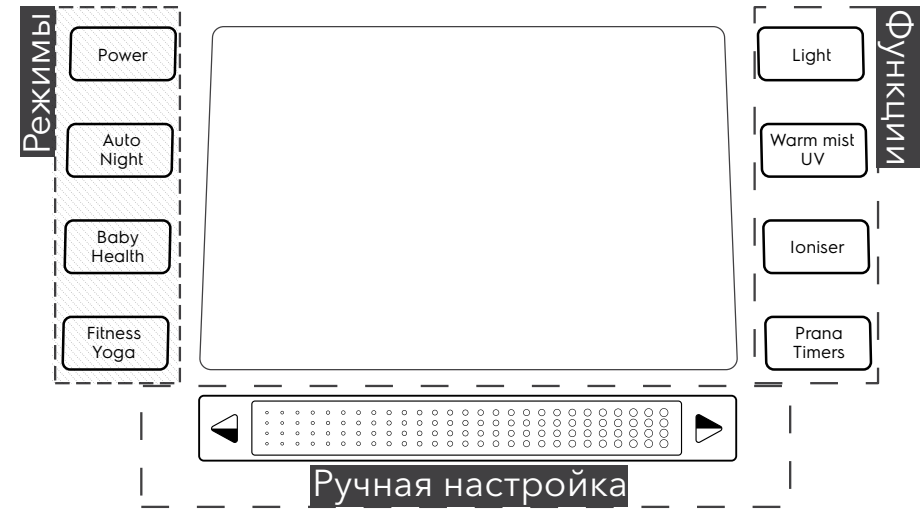

Рис. 2 Устройство прибора

## 20 функций

	Функции	Включение на приборе (кнопка)
Прибор активен (нажата кнопка Power)	1 Релаксационная подсветка	Light 1 нажатие
	2 Яркость подсветки	Light + [иконка яркости]
	3 Подсветка бака	Light + [иконка бака]
	4 "Парящая" подсветка контражур	Light + [иконка контражур]
	5 Длительность горения цветов	Light + Prana Timers + [иконка таймера]
	6 Теплый пар	Warm mist UV 1 нажатие
	7 Ультрафиолетовая лампа	Warm mist UV 2 нажатия
	8 Ионизация	Ioniser 1 нажатие
	9 Отключение звука	Ioniser 1,5 секунды
	10 Дыхательный тренажер PRANA (автоматические настройки)	Prana Timers 1 нажатие
	11 Дыхательный тренажер PRANA (ручная настройка)	Prana Timers 2 нажатия
	12 Таймер отсрочки выключения	Prana Timers 3 нажатия
	13 Экранные часы	Prana Timers 1,5 секунды
	14 Блокировка управления	[иконка блокировки]
Прибор неактивен	15 Часы	Prana Timers 1,5 секунды
	16 Будильник	Prana Timers 1,5 секунды ⇨
	17 Таймер на включение ON	Prana Timers 2 нажатия
	18 Таймер на выключение OFF	Prana Timers 1,5 секунды ⇨
	19 Таймер для медитаций	Prana Timers 3 нажатия
	20 Смена дисплеев	Prana Timers 1,5 секунды ⇨

⇨ – нажатие на кнопку

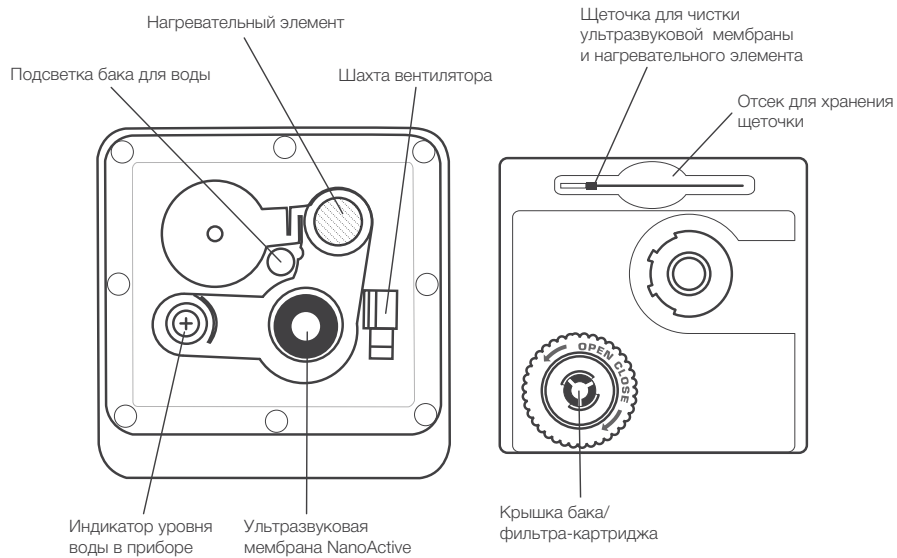

Рис. 4а Дисплей прибора

- Основная цифровая индикация  
1a. отображает уровень влажности  
1b. отображает время в минутах  
1c. отображает время в секундах
- Дополнительная цифровая индикация  
2a. отображает температуру в градусах Цельсия
- Индикация беззвучной работы прибора
- Индикация будильника, таймера отсрочки выключения, программируемых таймеров включения/выключения устройства
- Дыхательное упражнение (в режиме дыхательного тренажера)  
 ▲ – Вдох  
 ■ – Задержка дыхания на входе  
 ▼ – Выдох  
 □ – Задержка дыхания на выдохе
- Экранные часы
- Режим для занятий йогой YOGA
- Режим для занятий спортом FITNESS
- Теплый пар/Пастеризация воды
- Стерилизация пара ультрафиолетовой лампой
- Иммуностимулирующий режим HEALTH
- Детский режим BABY
- Режим ручной установки влажности и интенсивности испарения
- Ионизация воздуха
- Автоматический SMART-режим AUTO
- Ночной SMART-режим NIGHT
- Индикация нехватки воды
- Индикация подключения Wi-Fi модуля
- Индикация блокировки управления
- Индикация работы в качестве дыхательного тренажера PRANA
- Режим медитации MEDITATION
- Индикатор интенсивности испарения



Рис. 4b Стандартный дисплей для режимов увлажнения

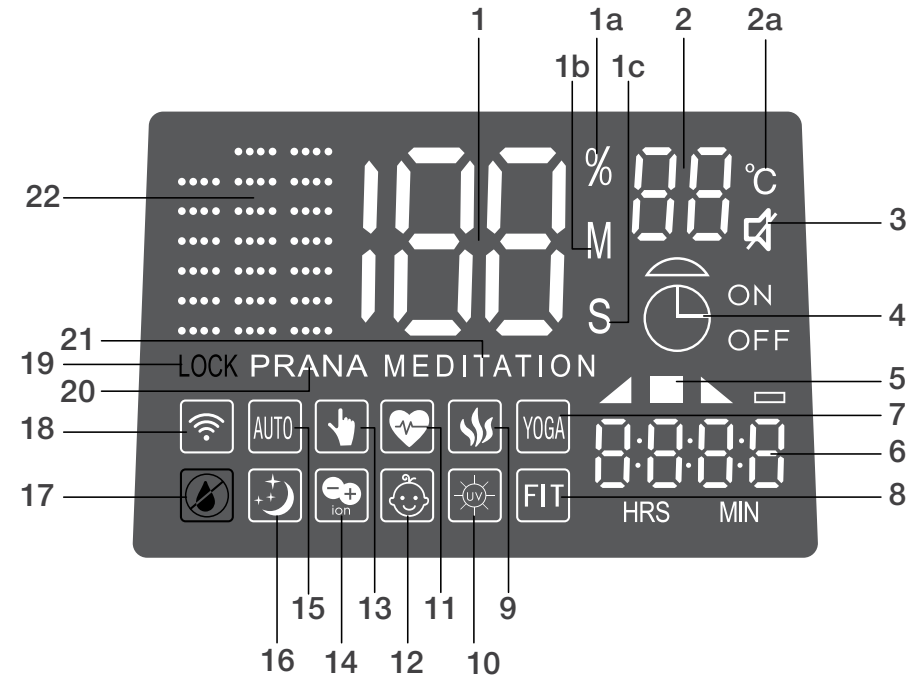





Рис. 4c Дисплей дыхательного тренажера PRANA (на примере PRANA AUTO)

Описание кнопок, режимов и функций

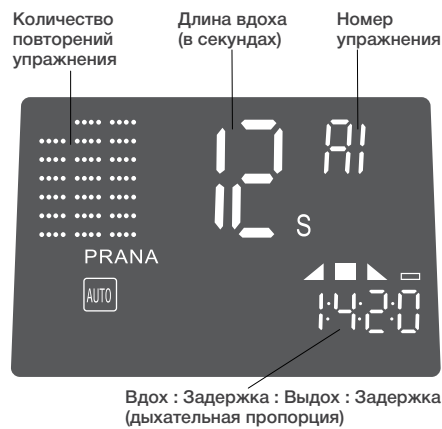
<p>Power</p>	<p>Если прибор включен в сеть, он автоматически начинает работать в режиме Метеостанции (StandBy). На дисплее отображается текущая влажность и температура в помещении. Чтобы включить прибор, нажмите кнопку <b>Power</b>. Прибор начнет работать в Автоматическом режиме AUTO SMART.</p>
<p><b>Если прибор активен (нажата кнопка Power)</b></p>	
<p>Auto Night</p>	<p>⇒ Автоматический режим AUTO SMART [AUTO] ⇒ Ночной режим NIGHT SMART [🌙] ⇒  <b>1 нажатие</b>                  В Автоматическом режиме AUTO SMART увлажнитель каждую минуту диагностирует текущую влажность в помещении и сверяет ее с оптимальной. При необходимости прибор увеличивает или прекращает испарение.  <b>2 нажатия</b>                  В Ночном режиме NIGHT SMART увлажнитель работает так же, как в режиме AUTO SMART, но через 30 секунд после выбора режима дисплей гаснет, остается видимой только индикация Ночного режима и Часы (Часы можно отключить зажатием кнопки <b>Prana Timers</b> на 1,5 сек.). Чтобы активировать дисплей, коснитесь любой кнопки или сенсорной шкалы. Если вы не вышли из Ночного режима, через 30 секунд дисплей снова погаснет.</p>
<p>Baby Health</p>	<p>⇒ Детский режим BABY [👶] ⇒ Иммуностимулирующий режим HEALTH [❤️] ⇒  <b>1 нажатие</b>                  В Детском режиме BABY увлажнитель поддерживает рекомендованную малышам влажность 55% и автоматически включает систему стерилизации пара – бактерицидную ультрафиолетовую лампу и пастеризацию воды.                  Внимание: в этом режиме энергопотребление прибора возрастает!  <b>2 нажатия</b>                  Иммуностимулирующий режим HEALTH предназначен для использования людьми с чувствительной слизистой, аллергиков, а также в период простуд. В Иммуностимулирующем режиме увлажнитель мягко поддерживает более высокий уровень влажности чем обычно и автоматически включает систему стерилизации пара – бактерицидную УФ-лампу и пастеризацию воды.                  Внимание: в этом режиме энергопотребление прибора возрастает!</p>

<p>Fitness Yoga</p>	<p>⇒ Режим для занятий спортом FITNESS [FIT] ⇒ Режим для занятий йогой YOGA [YOGA] ⇒ Режим медитации MEDITATION ⇒  <b>1 нажатие</b>                  Режим для занятий спортом FITNESS предназначен для активных занятий спортом, аэробикой, фитнесом. В режиме FITNESS увлажнитель работает 60 минут, поддерживает более низкую влажность чем обычно и включает двойную подсветку синего цвета с максимальной яркостью для придания бодрости. На дисплее вместо влажности отображается время, прошедшее с начала запуска режима FITNESS, в минутах.  <b>2 нажатия</b>                  Режим для занятий йогой YOGA предназначен для занятий йогой, калланетикой. В режиме YOGA увлажнитель работает 90 минут, поддерживает влажность 40%-45% и включает двойную подсветку с циклической сменой цветов, которую можно использовать как световой таймер. По умолчанию интервал смены цветов – 30 секунд (можно изменить, зажав кнопки <b>Light</b> и <b>Prana Timers</b> и выбрав значение на сенсорной шкале). На дисплее вместо влажности отображается время, прошедшее с начала запуска режима, в минутах.  <b>3 нажатия</b>                  Режим медитации MEDITATION предназначен для медитаций и создания спокойной, расслабляющей атмосферы. Режим MEDITATION запускается через 30 секунд после нажатия кнопки, давая время принять удобную позу или поменять настройки прибора. По умолчанию в режиме MEDITATION увлажнитель работает 20 минут (время можно изменить, проведя по сенсорной шкале, или кнопками ◀ и ▶) и включает двойную подсветку зеленого цвета с минимальной яркостью. Пока прибор работает в режиме MEDITATION, он поддерживает оптимальную влажность, а на дисплее вместо влажности отображается время, прошедшее с начала запуска режима, в минутах.</p>
<p>Сенсорная шкала</p>	<p>Движение пальца по сенсорной шкале переводит увлажнитель в Ручной режим и позволяет задать желаемый уровень влажности – от 30% до 80% с шагом 5%. Индикация «Со» означает, что прибор будет испарять без ограничения уровня влажности. Если в течение 1 минуты в Ручном режиме задан только уровень влажности, прибор определит интенсивность испарения автоматически.</p>
<p>◀ ▶</p>	<p>Нажатие любой из этих кнопок переводит увлажнитель в Ручной режим и позволяет задать желаемую интенсивность испарения – от 1 до 3. Если в течение 1 минуты в Ручном режиме задана только интенсивность испарения, прибор будет испарять с заданной интенсивностью до тех пор, пока влажность не поднимется до 60%. Если в течение 1 минуты в Ручном режиме заданы и интенсивность испарения, и уровень влажности, прибор достигнет заданной влажности с заданной интенсивностью и прекратит испарять, пока уровень влажности не опустится ниже желаемого. Также этими кнопками задается отсрочка выключения прибора, пока мигает индикация «таймер».</p>
<p>Light</p>	<p>⇒ Циклическая смена цветов ⇒ Зеленый цвет ⇒ Синий цвет ⇒ Белый цвет ⇒ Подсветка не горит ⇒                  Эта кнопка включает двухуровневое релаксационное освещение Relax Therapy. Комбинации кнопок для индивидуальных настроек:  <b>Light</b> + ◀ - включение/выключение парящей подсветки  <b>Light</b> + ▶ - включение/выключение бака для воды  <b>Light</b> + [шкала] - изменение яркости освещения от 1 до 3  <b>Light</b> + <b>Prana Timers</b> + [шкала] или ◀ или ▶ – выбор времени горения каждого цвета при циклической смене цветов</p>
<p>Warm mist UV</p>	<p>⇒ Теплый пар (пастеризация воды) [☁️] ⇒ Теплый пар (пастеризация воды) и УФ-лампа [☁️+☀️] ⇒ УФ-лампа [☀️] ⇒ Функции выключены ⇒                  Последовательное нажатие этой кнопки позволит вам выбрать способ обеззараживания: пастеризацию воды, бактерицидную ультрафиолетовую лампу или обе эти функции вместе, не переходя в режим HEALTH или BABY. Рекомендуется использовать функцию теплого пара в холодное время года – для создания комфортных условий в помещении.                  Внимание: при включении функции теплого пара энергопотребление прибора возрастает!</p>
<p>Ioniser</p>	<p>⇒ Ионизация [⚡️] ⇒ Функция выключена ⇒                  Эта кнопка включает генератор отрицательно заряженных ионов (анионов). Анионы провоцируют дрейф положительно заряженных частиц пыли, способствуя очищению воздуха. Умеренная ионизация воздуха укрепляет нервную и кровеносные системы, улучшает деятельность легких и служит эффективной защитой от респираторных заболеваний, таких как астма и пневмония.  <b>Примечание:</b> о возможности применения ионизатора и оптимальном времени его работы рекомендуется проконсультироваться с лечащим врачом.</p>
<p>Ioniser 1,5 секунды</p>	<p>Зажатие этой кнопки на 1,5 секунды отключает/включает все звуковые сигналы прибора, кроме Будильника и звуков Таймеров для медитации.</p>

⇒ Дыхательный тренажер PRANA AUTO (автоматические упражнения) PRANA  ⇒ Часовой Дыхательный тренажер PRANA MANUAL (настраиваемые упражнения) PRANA  ⇒ Таймер отсрочки выключения  ⇒



Дыхательный тренажер PRANA (рис.4с) позволяет увеличить объем легких, ускорить обмен веществ и обогатить кровь кислородом. Светодиодные индикации дыхательного тренажера позволяют с легкостью соблюдать правильные пропорции вдоха, выдоха и задержек дыхания. У дыхательного тренажера PRANA 4 автоматических упражнения (A0, A1, A2, A3) и до 20 настраиваемых.

Дыхательное упражнение	Вдох	Задержка на Вдохе	Выдох	Задержка на Выдохе
<b>A0</b>	1	4	2	0
<b>Длина вдоха 6 сек.</b>	6 сек.	24 сек.	12 сек.	0 сек.
<b>A1</b>	1	4	2	0
<b>Длина вдоха 12 сек.</b>	12 сек.	48 сек.	24 сек.	0 сек.
<b>A2</b>	1	4	2	0
<b>Длина вдоха 24 сек.</b>	24 сек.	96 сек.	48 сек.	0 сек.
<b>A3</b>	1	4	2	0
<b>Длина вдоха 36 сек.</b>	36 сек.	144 сек.	72 сек.	0 сек.



По умолчанию включается двойная подсветка со средней яркостью (можно изменить). Для удобства тренажер запускается через 30 секунд после того, как заданы все настройки. После запуска тренажера:

синий цвет подсветки - вдох  
зеленый цвет подсветки - задержка дыхания на вдохе  
белый цвет подсветки - выдох  
подсветка не горит - задержка дыхания на выдохе.

#### 1 нажатие

При выборе PRANA AUTO движением пальца по сенсорной шкале или кнопками  и  можно выбрать одну из 4 автоматических настроек.

#### 2 нажатия

При выборе PRANA MANUAL вы можете самостоятельно задать любую характеристику упражнения: выбрать Длину Вдоха (продолжительность Выдоха и Задержек дыхания пересчитываются автоматически), исключить Задержки дыхания или изменить дыхательную пропорцию (например, сделать Вдох равным Выдоху). Чтобы изменить мигающую характеристику, проведите пальцем по сенсорной шкале. Чтобы перейти к другой характеристике, нажмите  или .

**Примечание:** перед началом занятий дыхательной гимнастикой рекомендуется проконсультироваться с лечащим врачом.

Более подробную информацию о работе с дыхательным тренажером PRANA смотрите на сайте [www.home-comfort.ru](http://www.home-comfort.ru)

#### 3 нажатия

Таймер отсрочки выключения позволяет отключить прибор через заданное количество часов. Количество часов выбирается на сенсорной шкале (от 1 до 24) и отображается на месте гигрометра. Через 15 секунд после того, как время задано, цифры прекращают мигать, и прибор возвращается в прежний режим работы. Для отключения 24-таймера необходимо выбрать значение «\_ \_».

Зажатие этой кнопки на 1,5 секунды отключает/включает экранные часы прибора.

Prana  
Timers

Prana  
Timers

1,5 секунды

#### Если прибор неактивен (работает в режиме Метеостанции)



В режиме Метеостанции движением пальца по сенсорной шкале можно переключать дисплеи (см. рис. 5).

⇒ Часы ⇒ Гигрометр + Термометр ⇒ Гигрометр + Термометр + Часы ⇒

В режиме Метеостанции нажмите **Prana Timers** на 1,5 секунды, чтобы перейти в режим настройки Часов, Будильника и Программируемых таймеров.  
⇒ Часы ⇒ Будильник ⇒ Таймер включения ⇒ Таймер выключения ⇒ Таймер для медитации1 ⇒ Таймер для медитации2 ⇒ Таймер для медитации3 ⇒

Короткое нажатие **Prana Timers** переключает между настройками Часов, Будильника и Программируемых таймеров

 - движением пальца по сенсорной шкале можно изменить мигающую настройку.

 и  - осуществляют переход к следующей настройке.

Чтобы выйти из режима настройки, повторно нажмите **Prana Timers** на 1,5 секунды.

Prana  
Timers

1,5 секунды



Рис. 5 Дисплей прибора в режиме Метеостанции

Табл.1 Оптимальные значения температуры и относительной влажности для жителя средней полосы

Температура воздуха, °C	Уровень относительной влажности, %
≤20	60
21-22	55
23-24	50
25-26	45
≥27	40

#### Чистка и обслуживание

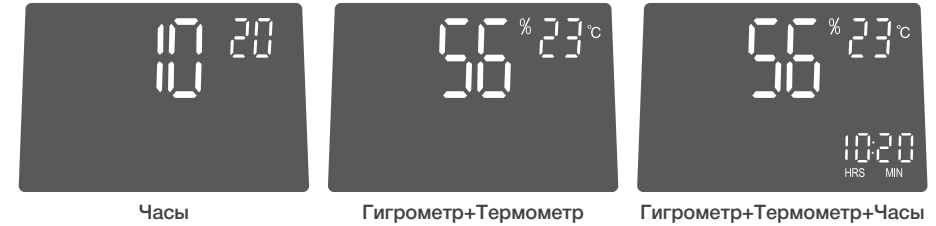
Для продления срока службы вашего прибора рекомендуется его чистить не менее 1 раза в неделю.

1. До начала чистки необходимо выключить прибор кнопкой **Power** (рис. 3) и отключить устройство от сети.
2. Снимите крышку распылителя и выньте бак для воды, взявшись за ручку (рис. 1). Слейте воду из базы прибора. Следите за тем, чтобы вода не попала в шахту вентилятора. Если это произошло, необходимо дать прибору высохнуть и обратиться в сервисный центр.



**Не используйте агрессивные щелочи или абразивные вещества – они могут повредить элементы прибора! Использование подобных чистящих средств снимает гарантийные обязательства с производителя и продавца.**

3. Очистите ультразвуковую мембрану и нагревательный элемент (рис. 2) щеточкой, предусмотренной в комплекте. Допустима чистка неагрессивными моющими средствами.
4. Не допускайте, чтобы вода в приборе застаивалась – это может привести к появлению неприятных запахов.
5. Если Вы не пользуетесь увлажнителем воздуха, очистите прибор в соответствии с вышеописанными инструкциями и высушите его. Рекомендуем использовать для хранения оригинальную упаковку.

#### Замена фильтра-картриджа

Увлажнитель укомплектован фильтром-картриджем с деминерализующим наполнителем. Фильтр используется для очистки воды от минеральных веществ и предотвращает появление белого налета на мебели. При снижении эффективности фильтра рекомендуется заменить его на новый.



Рис.6 Замена фильтра-картриджа

## Технические характеристики

Модель	EHU-3810D/ EHU-3815D/ EHU-3820D YOGAhealthline	
Напряжение	220-240 В/~ 50-60 Гц	
Потребляемая мощность	30/110 Вт	
Расход воды	до 550 мл/ч	
Вмещаемый объем воды	6,3 л	
Рекомендуемая площадь/объем помещения	50 м²/125 м³	
Защита от поражения электрическим током	II	
Размеры (ВхШхГ)	405x209x209 мм	
Вес (нетто)	2,9 кг	
В комплекте:	Щеточка для чистки ультразвуковой мембраны, деминерализующий фильтр-картридж	

Производитель оставляет за собой право вносить изменения в конструкцию, комплектацию или технологию изготовления с целью улучшения его свойств, без предварительного уведомления.

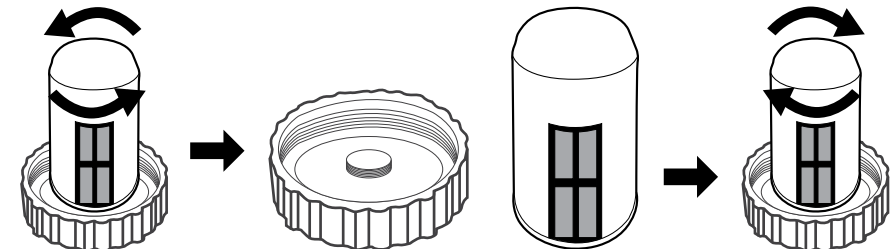
## Поиск и устранение неисправностей

Проблема	Возможная причина	Способ устранения
Увлажнитель воздуха не работает	<ul style="list-style-type: none"> <li>Шнур питания не присоединен</li> <li>Отсутствует вода в баке (горит индикатор нехватки воды)</li> <li>Бак неплотно установлен в базе (горит индикатор нехватки воды)</li> </ul>	<ul style="list-style-type: none"> <li>Подключите шнур питания к электрической сети</li> <li>Наполните бак водой и плотно установите в приборе</li> <li>Установите бак ровно по вертикали</li> </ul>
Кнопка "Power" нажата, увлажнитель не работает	<ul style="list-style-type: none"> <li>Слишком много воды в базе прибора</li> </ul>	<ul style="list-style-type: none"> <li>Осторожно слейте лишнюю воду из базы прибора (следите за тем, чтобы она не попала в шахту вентилятора - рис. 2) и установите бак обратно</li> </ul>
Прибор работает, но дисплей погас	<ul style="list-style-type: none"> <li>Прибор работает в ночном режиме NIGHT SMART</li> </ul>	<ul style="list-style-type: none"> <li>Коснитесь любой кнопки - дисплей включится на 30 секунд. Если в это время вы выберете другой режим, дисплей больше не погаснет</li> </ul>
Слабый выход пара	<ul style="list-style-type: none"> <li>Слишком много солевых отложений на ультразвуковой мембране</li> <li>Грязная вода в баке, либо воду в приборе давно не меняли</li> </ul>	<ul style="list-style-type: none"> <li>Осторожно почистите мембрану, не повредив ее</li> <li>Замените воду в баке, она должна быть чистой</li> </ul>
Пар выходит из-под крышки распылителя	<ul style="list-style-type: none"> <li>Крышка распылителя установлена неплотно</li> </ul>	<ul style="list-style-type: none"> <li>Установите крышку распылителя правильно</li> </ul>
Белый налет вокруг увлажнителя	<ul style="list-style-type: none"> <li>Закончился ресурс фильтра-картриджа для деминерализации</li> </ul>	<ul style="list-style-type: none"> <li>Замените фильтр-картридж для деминерализации</li> </ul>
Прибор издает посторонний запах	<ul style="list-style-type: none"> <li>Запах может издавать новый пластик прибора</li> <li>В приборе давно не меняли воду</li> </ul>	<ul style="list-style-type: none"> <li>Снимите крышку распылителя, достаньте бак для воды и в открытом состоянии дайте прибору постоять около 12 часов. Запах выветрится</li> <li>Замените воду в баке, она должна быть чистой</li> </ul>
Прибор издает посторонние звуки	<ul style="list-style-type: none"> <li>Возможен резонанс бака для воды, если он пуст</li> <li>Прибор установлен на неровной или подвижной поверхности</li> </ul>	<ul style="list-style-type: none"> <li>Наполните бак водой</li> <li>Установите прибор на гладкой, ровной и твердой поверхности</li> </ul>

Если после попытки устранения неполадки проблема не решена, обратитесь в авторизованный сервисный центр в Вашем регионе, либо к торговому представителю.

## Хранение устройства

Выполните очистку увлажнителя воздуха в соответствии с приведенной выше процедурой и тщательно высушите его. Рекомендуется хранить устройство в оригинальной упаковке при комнатной температуре.

## Гарантия

Гарантийное обслуживание производится в соответствии с гарантийными обязательствами, перечисленными в гарантийном талоне.

**АДРЕСА СЕРВИСНЫХ ЦЕНТРОВ ВЫ МОЖЕТЕ НАЙТИ НА САЙТЕ WWW.HOME-COMFORT.RU ИЛИ У ВАШЕГО ПРОДАВЦА.**

## Утилизация

По окончании срока службы прибор следует утилизировать. Нормы утилизации зависят от региона Вашего проживания. Подробную информацию по утилизации увлажнителя Вы можете получить у представителя местного органа власти.

**Срок службы прибора — 5 лет.**

## Сертификация продукции

Информация о сертификации продукции обновляется ежегодно. (При отсутствии копии нового сертификата в коробке спрашивайте копию у продавца).

**Товар соответствует требованиям:**

ТР ТС 004/2011 «О безопасности низковольтного оборудования»  
ТР ТС 020/2011 «Электромагнитная совместимость технических средств»

**Изготовитель:**

СИА «Грин Трейс»

**Адрес изготовителя:**

ЛВ-1004 Латвия, Рига, ул. Бикенсалас, 6.  
E-mail: info@greentrace.lv

**Импортер и уполномоченное изготовителем лицо в РФ:**

ООО «Ай.Эр.Эм.Си.»,  
119049, г. Москва,  
Ленинский проспект, д. 6, стр. 7, офис. 14  
E-mail: info@irmc.ru

**Дата изготовления указывается на этикетке на приборе.**

Изготовитель оставляет за собой право на внесение изменений в конструкцию и характеристики прибора.

Сделано в Китае.

Electrolux is a registered trademark used under license from AB Electrolux (publ.).  
Электрোলюкс – зарегистрированная торговая марка, используемая в соответствии с лицензией Electrolux AB (publ.).



## Інструкція з експлуатації зволожувача-есоBIOCOMPLEX YOGAhealthline

EHU-3810D  
EHU-3815D  
EHU-3820D

### Ласкаво просимо в світ Electrolux

Шановний користувачу

Дякуємо Вам за вибір продукції Electrolux, яка, ми впевнені, зробить Ваше життя ще більш комфортним і приємним. Ми докладасмо всіх зусиль до того, щоб наша техніка надихала Вас, викликала тільки позитивні емоції і доставляла максимум зручності при використанні.

Уважно вивчіть цей посібник з експлуатації, щоб правильно використовувати Ваш новий Ваш зволожувач-есоBIOCOMPLEX і довгий час насолоджуватися усіма його перевагами

Більш детальну інформацію Ви можете отримати на сайті [www.home-comfort.in.ua](http://www.home-comfort.in.ua), або скориставшись QR-кодом, нанесеним на коробку.

## Зміст

<b>Загальна інформація</b>	<b>17</b>
<b>Зволожувач-есоBIOCOMPLEX</b>	<b>17</b>
<b>Запобіжні заходи</b>	<b>17</b>
<b>Підготовка до роботи</b>	<b>19</b>
<b>Введення в експлуатацію</b>	<b>19</b>
<b>Особливості апарату</b>	<b>20</b>
<b>Короткий перелік режимів і функцій</b>	<b>21</b>
<b>Опис кнопок, режимів і функцій</b>	<b>24</b>
<b>Чистка і обслуговування</b>	<b>27</b>
<b>Заміна фільтра-картриджа</b>	<b>27</b>
<b>Технічні характеристики</b>	<b>28</b>
<b>Пошук і усунення несправностей</b>	<b>28</b>
<b>Зберігання пристрою</b>	<b>29</b>
<b>Гарантія</b>	<b>29</b>
<b>Утилізація</b>	<b>29</b>
<b>Сертифікація продукції</b>	<b>29</b>
<b>Гарантійний талон</b>	<b>30</b>

Гарантійне обслуговування здійснюється відповідно до гарантійних зобов'язань, перерахованими в гарантійному талоні.

#### Примітка:

У тексті даної інструкції зволожувач-есоBIOCOMPLEX може мати такі технічні назви як зволожувач, прилад, пристрій тощо.

## Загальна інформація

Комфорт людини формується під впливом багатьох факторів навколишнього середовища. Важливу роль в цьому відіграє відносна вологість повітря. Згідно з науковими дослідженнями, оптимальні показники вологості знаходяться в діапазоні від 45% до 60%. В таких умовах імунітету не доводиться захищати організм щомиті. Однак протягом усього опалювального періоду повітря в приміщенні висушується до критичних показників 15-25%. Відновити природний баланс вологості допомагають зволожувачі та мийки повітря Electrolux.

### Зволожувачі - прекрасний захист від застуди

Сухе повітря висушує слизову оболонку - головний бар'єр на шляху мікробів. У хворої людини він викликає першіння в горлі і ускладнює одужання. Тому дуже важливо, щоб в будинку, особливо, де є хворі люди, підтримувався оптимальний рівень вологості.

### Оптимальний мікроклімат для самих маленьких

В організмі новонароджених міститься на 15% більше рідини, ніж у дорослому, тому маленькі діти дуже сприйнятливі до низького рівня вологості. У грудних дітей закладає ніс, дихання стає утрудненим, малюки вередують і часто прокидаються вночі. Згідно з рекомендаціями педіатрів, рівень вологості в дитячій кімнаті повинен бути від 50% до 60%.

### раса і молодість шкіри

Протягом доби шкіра людини втрачає до 1 літра рідини, в результаті чого зменшується її пружність і еластичність, а це веде до ранньої появи зморшок. Працюючий в приміщенні зволожувач запобігає сухості шкіри, тим самим знижуючи потребу в зволожуючій косметиці.

### Підлоги і меблі на століття

Меблі з натуральної шкіри або деревини, ламінат і паркет, предмети антикваріату надзвичайно гостро реагують на перепади температур і вологості. Щоб вони не втрачали своєї привабливості, необхідно підтримувати рівень вологості, визначений виробником.

### Перемога над статичною електрикою

Сухе повітря є однією з причин виникнення статичної електрики. Крім хворобливого ефекту від удару током, статична електрика впливає на загальне самопочуття, погіршуючи якість сну, викликаючи стомлюваність і дратівливість. Підтримка оптимальної вологості в приміщенні вирішує цю проблему.

### Неоціненна допомога квіткарям

Оптимальна вологість для комфортної життєдіяльності рослин починається від 50%. Щоб кімнатні рослини радували зеленню і пишню цвілі, важливо створити умови, наближені до їх природного середовища існування.

## Зволожувач-есоBIOCOMPLEX

Зволожувач-есоBIOCOMPLEX – нова категорія кліматичної техніки, призначена для створення індивідуального мікроклімату і направлена на оздоровлення користувачів за допомогою таких технологій як: система стерилізації пари, дихальний тренажер, режими для занять спортом, йогою та ін. SMART-режими дозволяють єдиним натисканням кнопки встановити в приміщенні рівень вологості, оптимальний для поточної температури повітря, і навіть визначити інтенсивність випаровування.

Ультразвукова технологія дозволяє домогтися безшумної роботи приладу і високоєфективного насичення повітря вологою, при економічній витраті електроенергії. Необхідний рівень вологості в приміщенні досягається завдяки роботі мембрани з високочастотним коливанням, яка викидає дрібні частинки води в камеру пароутворення, а далі через вихідний отвір в приміщення. Перед подачею в камеру пароутворення, вода проходить очищення від солей жорсткості, завдяки фільтр-картриджу.

### Запобіжні заходи

- Уважно ознайомтеся з даною інструкцією перед початком експлуатації зволожувача повітря.
- Прилад призначений для побутового використання.
- Виймаючи шнур живлення з розетки, акуратно притримуйте його за вилку.
- Дотримуйтесь правил пожежної безпеки: не можна накривати шнур живлення під час експлуатації приладу.
- Не використовуйте прилад, якщо є видимі пошкодження кабелю живлення або корпусу.



Якщо шнур живлення пошкоджений, то для забезпечення безпеки, його повинен замінити кваліфікований фахівець з сервісного обслуговування. Прилад може ремонтувати тільки авторизований сервісний фахівець. Неправильна експлуатація може завдати шкоди користувачеві. У разі виявлення дефектів терміново зверніться до сервісного центру.

- Уважно прочитайте цю інструкцію перед використанням приладу.
- Убедитесь, что напряжение вашей сети соответствует указанному на приборе.
- Щоб запобігти ризику електричного удару, не можна поміщати прилад поруч з вікнами, не можна занурювати прилад, вилку або шнур у воду або розбризкувати на них інші рідини.
- Не використовуйте прилад поруч з вибухонебезпечними і легкозаймистими речовинами.
- Не використовуйте прилад поруч з відкритим вогнем, піччю або будь-якими іншими нагрівальними приладами.
- Не використовуйте прилад в приміщеннях, в яких присутні горючі гази і випаровування.
- Прилад повинен перебувати у вертикальному положенні.
- Завжди відключайте шнур живлення з розетки, коли прилад не

використовується, перед чищенням, заміною деталей.

- Не можна залишати зволожувач без нагляду під час використання. Не можна дозволяти дітям використовувати прилад.
- Завжди ставте пристрій на плоску, рівну поверхню.
- Не спрямовуйте розпилювач пари на стіни і меблі.
- Не можна використовувати пристрій, якщо він до кінця не зібран.
- У догляді за приладом використовуйте тільки чисту водопровідну воду. Температура води не повинна перевищувати 40 °C.
- Не ставте прилад під прямі сонячні промені. Рекомендовані умови експлуатації - температура від 5 °C до 40 °C, відносна вологість менше 80%.
- Не використовуйте прилад в занадто вологих приміщеннях, таких як ванна кімната, сауна і т. п.
- Не ставте прилад в приміщеннях поруч з комп'ютерами або чутливим електронним обладнанням.
- Не використовуйте прилад на відкритому повітрі.
- Не рекомендується розміщувати прилад під кондиціонерами повітря, так як це може відбитися на рівні відносної вологості повітря.
- Приладу потрібно регулярне чищення. Не занурюйте прилад у воду. Не мийте під проточною водою, ви можете залити електронні компоненти приладу. Детальніше в розділі «Чищення і обслуговування».
- Не використовуйте абразивні миючі засоби, такі як емульсії, креміві очищувачі, поліролі тощо. Щоб почистити корпус. Вони можуть стерти знаки графічної інформації, як наприклад: вага, маркувальні знаки, попереджувальні знаки тощо.
- Якщо ви не збираєтеся використовувати прилад тривалий час, перед тим як прибрати, протріть його всередині сухим, чистим і м'яким матеріалом.

### Підготовка до роботи

6. Зніміть з приладу кришку розпилювача (Мал. 1).
  7. Взявшись за ручку бака, зніміть з приладу бак для води (Мал. 1).
  8. Переверніть бак для води догори дном і відкрутіть кришку бака (Мал. 2), повертаючи її проти годинникової стрілки.
- Примітка:  
Фільтр-картридж встановлено в кришці бака для води. Якщо ви не будете користуватися фільтром, його слід видалити, повернувши проти годинникової стрілки (див. «Заміна картриджа» на Мал. 6). Після видалення помістіть картридж в пластиковий пакет і покладіть на зберігання в картонну коробку
9. Наповніть бак чистою водою. Після наповнення закрийте бак кришкою, повертаючи її за годинниковою стрілкою.
  10. Вертикально опустіть бак назад в прилад, щільно накрийте кришкою розпилювача.



**При переміщенні зволожувача завжди тримайте прилад за базу (мал.1), щоб уникнути падіння частини приладу, з основними електронними вузлами. Якщо в базі залишилася вода, щоб уникнути її потрапляння на електричні компоненти через шахту вентилятора, тримайте прилад вертикально (мал. 2).**



**Додавайте ефірні масла тільки в призначену для цього капсулу! Додавання ароматичних речовин в воду може привести до зміни кольору пластику або пошкодження приладу. Використання подібних добавок в баку приладу знімає гарантійні зобов'язання з виробника і продавця.**

### Введення в експлуатацію

Увімкніть прилад в мережу. есоBIOCOMPLEX почне працювати в режимі Метеостанції і відобразить значення вологості і температури в кімнаті. Ряд функцій, таких як настройка годин і зміна дисплеїв доступні тільки в режимі Метеостанції.

Щоб активувати прилад, натисніть кнопку **Power**. За замовчуванням зволожувач вклічується в SMART-режимі AUTO, інтенсивність при тому визначиться автоматично.

Якщо ви хочете задати приладу інші настройки, керуйтеся розділом «Особливості апаратів».

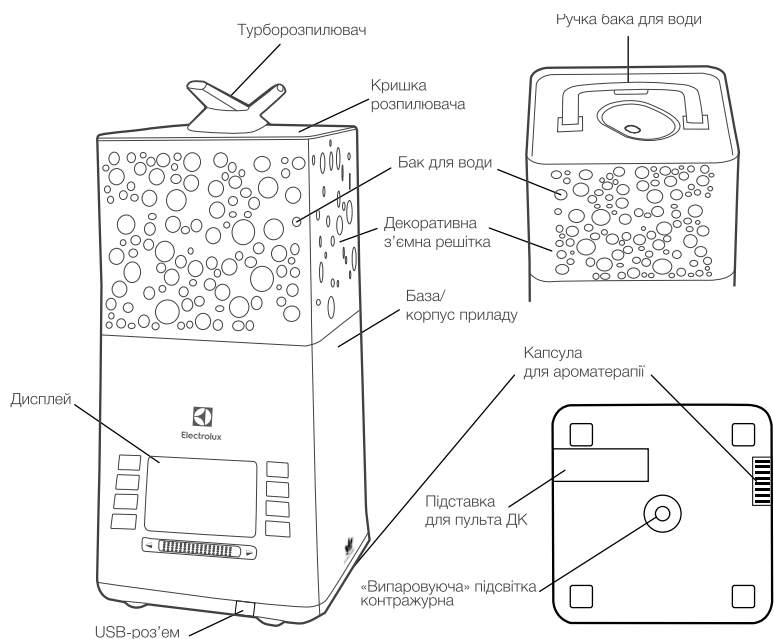

Мал. 1 Опис приладу

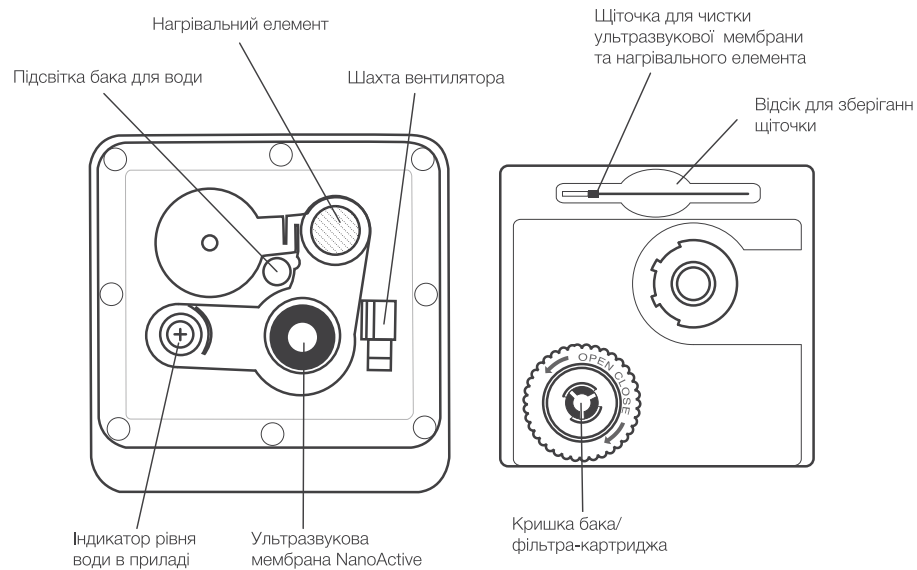

Мал. 2 Будова приладу



Мал. 3 Панель управління

Короткий перелік режимів і функцій

10 режимів роботи

	Режим роботи	Включення на приладі (кнопка)
Прилад активний (натиснута кнопка Power)	1 Ручний режим	
	2 Автоматичний SMART-режим AUTO	1 натискання
	3 Нічний SMART-режим NIGHT	2 натискання
	4 Дитячий режим BABY	1 натискання
	5 Імуностимулюючий режим HEALTH	2 натискання
	6 Режим для занять спортом FITNESS	1 натискання
	7 Режим для занять йогою YOGA	2 натискання
	8 Режим медитації MEDITATION	3 натискання
Прилад неактивний	9 Режим Метеостанції	активація при включенні в мережу
	10 Демонстраційний режим	1,5 секунди

## 20 функцій

	Функції	Включення на приладі (кнопка)
Прилад, вимкнут (натиснута кнопка Power)	1 Релаксаційне підсвічування	Light 1 натискання
	2 Яскравість підсвічування	Light + [икона]
	3 Підсвічування бака	Light + [▶]
	4 "Летаюче" підсвічування контражур	Light + [◀]
	5 Тривалість горіння квітів	Light + Prana Timers + [икона]
	6 Теплий пар	Warm mist UV 1 натискання
	7 Ультрафіолетова лампа	Warm mist UV 2 натискання
	8 Іонізація	Ioniser 1 натискання
	9 Відключення звуку	Ioniser 1,5 секунди
	10 Дихальний тренажер PRANA (автоматичне налаштування)	Prana Timers 1 натискання
	11 Дихальний тренажер PRANA (ручне налаштування)	Prana Timers 2 натискання
	12 Таймер відстрочки вимикання	Prana Timers 3 натискання
	13 Екранний годинник	Prana Timers 1,5 секунди
	14 Блокування управління	[◀] + [▶]
Прибор неактивен	15 Годинник	Prana Timers 1,5 секунди
	16 Будильник	Prana Timers 1,5 секунди ⇒
	17 Таймер на включення ON	Prana Timers 1,5 секунди ⇒
	18 Таймер на відключення OFF	Prana Timers 2 натискання
	19 Таймер для медитацій	Prana Timers 1,5 секунди ⇒
	20 Зміна дисплеїв	Prana Timers 3 нажатия
		Prana Timers 4 натискання

⇒ – натискання на кнопку

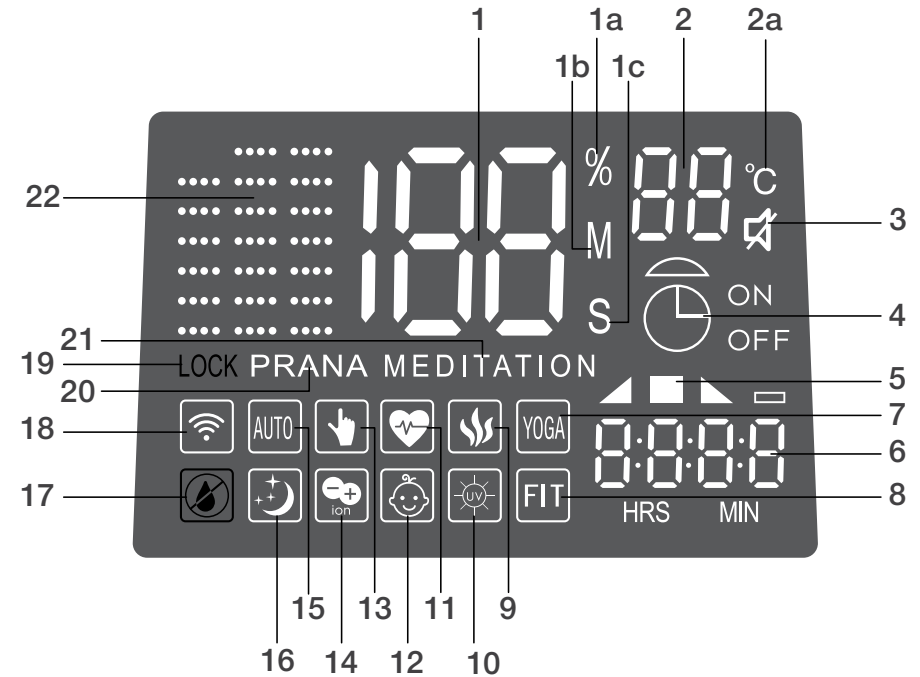

Мал. 4а Дисплей приладу

- Основна цифрова індикація
  - відображає рівень вологості
  - відображає час в хвилинах
  - відображає час в секундах
- Додаткова цифрова індикація
  - відображає температуру в градусах Цельсія
- Індикація беззвучної роботи приладу
- Індикація будильника, таймера відстрочки вимикання, програмованих таймерів включення / виключення пристрою
- Дихальна вправа (в режимі дихального тренажера)
  - ◀ – Вдих
  - – Затримка дихання на виходу
  - ▶ – Видих
  - – Затримка дихання на виходу
- Екранний годинник
- Режим для заняття йогою YOGA
- Режим для занять спортом FITNESS
- Тепла пара / Пастеризація води
- Стерилізація пари ультрафіолетовою лампою
- Імуностимулюючий режим HEALTH
- Дитячий режим BABY
- Режим ручного регулювання вологості і інтенсивності випаровування
- Озон
- Автоматичний SMART-режим AUTO
- Нічний SMART-режим NIGHT
- Індикація нестачі води
- Індикація підключення Wi-Fi модуля
- Індикація блокування управління
- Індикація роботи в якості дихального тренажера PRANA
- Режим медитації MEDITATION
- Індикатор інтенсивності випаровування

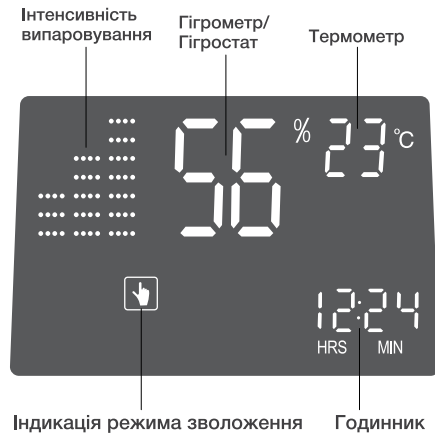

Мал. 4b Стандартний дисплей для режимів зволоження

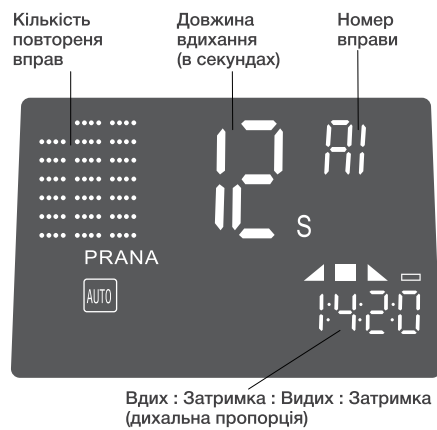



Мал. 4c Дисплей дихального тренажера PRANA (на прикладі PRANA AUTO)

## Опис кнопок, режимів та функцій

	<p>Якщо прилад включений в мережу, він автоматично починає працювати в режимі Метеостанції (StandBy). На дисплеї відображається поточна вологість і температура в приміщенні. Щоб увімкнути пристрій, натисніть кнопку Power. Прилад почне працювати в автоматичному режимі AUTO SMART.</p> <p><b>Если прибор активен (нажата кнопка Power)</b></p>
	<p>⇒ Автоматичний режим AUTO SMART  ⇒ Нічний режим NIGHT SMART  ⇒</p> <p><b>1 натиск</b> В автоматичному режимі AUTO SMART зволожувач кожну хвилину діагностує поточну вологість у приміщенні і звіряє її з оптимальною. При необхідності прилад збільшує або припиняє випаровування.</p> <p><b>2 натискання</b> У Нічному режимі NIGHT SMART зволожувач працює так само, як в режимі AUTO SMART, але через 30 секунд після вибору режиму дисплей гасне, залишається видимою тільки індикація Нічного режиму і Годинника (Годинник можна відключити затисненням кнопки Prana Timers на 1,5 сек.). Щоб активувати дисплей, торкніться будь-якої кнопки або сенсорної шкали. Якщо ви не вийшли з Нічного режиму, через 30 секунд дисплей знову згасне.</p>
	<p>⇒ Дитячий режим BABY  ⇒ Імуностимулюючий режим HEALTH  ⇒</p> <p><b>1 натиск</b> У Дитячому режимі BABY зволожувач підтримує рекомендовану малюкам вологість 55% і автоматично включає систему стерилізації пара - бактерцидну ультрафіолетову лампу і пастеризацію води. Увага: в цьому режимі енергоспоживання приладу зростає!</p> <p><b>2 натискання</b> Імуностимулюючий режим HEALTH призначений для використання людьми з чутливою слизовою оболонкою, алергіків, а також в період застуд. У імуностимулюючому режимі зволожувач м'яко підтримує більш високий рівень вологості ніж зазвичай і автоматично включає систему стерилізації пари - бактерцидну УФ-лампу і пастеризацію води. Увага: в цьому режимі енергоспоживання приладу зростає!</p>

	<p>⇒ Режим для заняття спортом FITNESS  ⇒ Режим для заняття йогою YOGA  ⇒ Режим медитації MEDITATION ⇒</p> <p><b>1 натиск</b> Режим для заняття спортом FITNESS призначений для активних занять спортом, аеробікою, фітнесом. У режимі FITNESS зволожувач працює 60 хвилин, підтримує більш низьку вологість ніж зазвичай і включає подвійне підсвічування синього кольору з максимальною яскравістю для додавання бадьорості. На дисплеї замість вологості відображується час, що минув з початку запуску режиму FITNESS, в хвиликах.</p> <p><b>2 натискання</b> Режим для заняття йогою YOGA призначений для занять йогою, калланетикою. У режимі YOGA зволожувач працює 90 хвилин, підтримує вологість 40% - 45% і включає подвійне підсвічування з циклічною зміною кольорів, яку можна використовувати як світловий таймер. За замовчуванням інтервал зміни кольорів - 30 секунд (можна змінити, затиснувши кнопки Light і Prana Timers і вибравши значення на сенсорній шкалою). На дисплеї замість вологості відображується час, що минув з початку запуску режиму, в хвиликах.</p> <p><b>3 натискання</b> Режим медитації MEDITATION призначений для медитації і створення спокійної, розслаблюючої атмосфери. Режим MEDITATION запускається через 30 секунд після натискання кнопки, даючи час прийняти зручну позу або поміняти настройки приладу. За замовчуванням в режимі MEDITATION зволожувач працює 20 хвилин (час можна змінити, провівши по сенсорній шкалою, або кнопками  і ) і включає подвійне підсвічування зеленого кольору з мінімальною яскравістю. Поки прилад працює в режимі MEDITATION, він підтримує оптимальну вологість, а на дисплеї замість вологості відображується час, що минув з початку запуску режиму, в хвиликах.</p>
	<p>Рух пальця по сенсорній шкалою переводить зволожувач в Ручний режим і дозволяє задати бажаний рівень вологості - від 30% до 80% з кроком 5%. Індикація «Со» означає, що прилад буде випаровувати без обмеження рівня вологості. Якщо протягом 1 хвилини в ручному режимі заданий тільки рівень вологості, прилад визначить інтенсивність випаровування автоматично.</p>
	<p>Натискання будь-якої з цих кнопок переводить зволожувач в Ручний режим і дозволяє задати бажану інтенсивність випаровування - від 1 до 3. Якщо протягом 1 хвилини в ручному режимі задана тільки інтенсивність випаровування, прилад буде випаровувати з заданою інтенсивністю до тих пір, поки вологість не підніметься до 60%.</p> <p>Якщо протягом 1 хвилини в ручному режимі задані і інтенсивність випаровування, і рівень вологості, прилад досягне заданої вологості з заданою інтенсивністю і припинить випаровування, поки рівень вологості не опуститься нижче бажаного. Також цими кнопками задається відстрочка виключення приладу, поки блимає індикація «таймер».</p>
	<p>⇒ Циклічна зміна кольорів ⇒ Зелений колір ⇒ Синій колір ⇒ Білий колір ⇒ Підсвітка не горить ⇒</p> <p>Ця кнопка включає дворівневе релаксаційне освітлення Relax Therapy. Комбінації кнопок для індивідуальних налаштувань:  <b>Light</b> +  - вмикання / вимикання підсвічування пари  <b>Light</b> +  - вмикання / вимикання баку для води  <b>Light</b> +  - зміна яскравості освітлення від 1 до 3  <b>Light</b> + Prana Timers +  або  або  - вибір часу горіння кожного кольору при циклічній зміні кольорів</p>
	<p>⇒ Тепла пара (пастеризація води)  ⇒ Тепла пара (пастеризація води) та УФ-лампа  ⇒ УФ-лампа  ⇒ Функція відключення ⇒</p> <p>Послідовне натискання цієї кнопки дозволить Вам вибрати спосіб знезараження: пастеризацію води, бактерцидну ультрафіолетову лампу або обидві ці функції разом, не переходячи в режим HEALTH або BABY. Рекомендується використовувати функцію теплої пари в холодну пору року - для створення комфортних умов в приміщенні. Увага: при включенні функції теплої пари енергоспоживання приладу зростає!</p>
	<p>⇒ Іонізація  ⇒ Функція вимкнення ⇒</p> <p>Ця кнопка включає генератор негативно заряджених іонів (аніонів). Аніони провокують дрейф позитивно заряджених частинок пилу, сприяючи очищенню повітря. Помірна іонізація повітря зміцнює нервову і кровоносні системи, покращує діяльність легенів і служить ефективним захистом від респіраторних захворювань, таких як астма і пневмонія.  <b>Примітка:</b> про можливість застосування іонізатора і оптимальний час його роботи рекомендується проконсультуватися з лікарем.</p>
<p>1,5 секунди</p>	<p>Затиснення цієї кнопки на 1,5 секунди відключає / включає всі звукові сигнали приладу, крім Будильника і звуків таймер для медитації.</p>

⇒ Дихальний тренажер PRANA AUTO (автоматичні вправи) PRANA  ⇒ Часовий Дихальний тренажер PRANA MANUAL (налаштовувані вправи) PRANA  ⇒ Таймер відстроки вимикання  ⇒

Дихальний тренажер PRANA (мал.4с) дозволяє збільшити об'єм легенів, прискорити обмін речовин і збагатити кров киснем. Світлоцифрові індикації дихального тренажера дозволяють з легкістю дотримуватися правильні пропорції вдиху, видиху і затримок дихання.



У дихального тренажера PRANA 4 автоматичні вправи (A0, A1, A2, A3) і до 20 налаштовуваних.

Дихальні вправи	Вдих	Затримка на Вдиху	Видих	Затримка на Видиху
<b>A0</b>	1	4	2	0
<b>Довжина вдиху 6 сек.</b>	6 сек.	24 сек.	12 сек.	0 сек.
<b>A1</b>	1	4	2	0
<b>Довжина вдиху 12 сек.</b>	12 сек.	48 сек.	24 сек.	0 сек.
<b>A2</b>	1	4	2	0
<b>Довжина вдиху 24 сек.</b>	24 сек.	96 сек.	48 сек.	0 сек.
<b>A3</b>	1	4	2	0
<b>Довжина вдиху 36 сек.</b>	36 сек.	144 сек.	72 сек.	0 сек.



За замовчуванням включається подвійна підсвічування із середньою яскравістю (можна змінити). Для зручності тренажер запускається через 30 секунд після того, як виконано всі необхідні налаштування. Після запуску тренажера:

синій колір підсвічування - вдих  
зелений колір підсвічування - затримка дихання на вдиху  
білий колір підсвічування - видих  
підсвічування не горить - затримка дихання на видиху.

#### 1 натиск

При виборі PRANA AUTO рухом пальця по сенсорній шкалою або кнопками  та  можна вибрати одну з 4 автоматичних налаштувань.

#### 2 натискання

При виборі PRANA MANUAL ви можете самостійно задати будь-яку характеристику вправи: вибрати Довжину Вдиху (тривалість Видиху і Затримок дихання перерахована автоматично), виключити Затримки дихання або змінити дихальну пропорцію (наприклад, зробити Вдих рівним Видиху). Щоб змінити миготливу характеристику, проведіть пальцем по сенсорній шкалою. Щоб перейти до іншої характеристики, натисніть  або .

**Примітка:** перед початком занять дихальною гімнастикою рекомендується проконсультуватися з лікарем.

Більш детальну інформацію про роботу з дихальним тренажером PRANA дивіться на сайті [www.home-comfort.in.ua](http://www.home-comfort.in.ua)

#### 3 натискання

Таймер відстроки вимикання дозволяє відключити прилад через задану кількість годин. Кількість годин вибирається на сенсорній шкалою (від 1 до 24) і відображається на місці гігromетра. Через 15 секунд після того, як час задано, цифри припливають блимати, і прилад повертається в попередній режим роботи. Для відключення 24-таймера необхідно вибрати значення «\_ \_».

Натискання цієї кнопки на 1,5 секунди відключає / вмикає на екрані годинник приладу.

Prana  
Timers

Prana  
Timers

1,5 секунди

#### Якщо прилад не активний (працює в режимі Метеостанції)

У режимі Метеостанції рухом пальця по сенсорній шкалою можна перемикає дисплеї (див. Мал. 5).



⇒ Годинник ⇒ Гігromетр + Термометр ⇒ Гігromетр + Термометр + Годинник ⇒

У режимі Метеостанції затисніть **Prana Timers** на 1,5 секунди, щоб перейти в режим настройки Годинника, Будильника і Програмованих таймерів.

⇒ Годинник ⇒ Будильник ⇒ Таймер включення ⇒ Таймер відключення ⇒ Таймер для медитації1 ⇒ Таймер для медитації2 ⇒ Таймер для медитації3 ⇒

Короткий натиск **Prana Timers** перемикає між настройками Годинника, Будильника і Програмованих таймерів

 - рухом пальця по сенсорній шкалі можна змінити миготливу настройку.

 та  - здійснюють перехід до наступного налаштування.

Щоб вийти з режиму настройки, повторно затисніть **Prana Timers** на 1,5 секунди.

Prana  
Timers

1,5 секунди



Годинник



Гігromетр+Термометр



Гігromетр+Термометр+Годинник

Мал. 5 Дисплей приладу в режимі метеостанції

Табл.1 Оптимальні значення температури і відносної вологості для мешканця середньої смуги

Температура повітря, °C	Рівень відносної вологості, %
≤20	60
21-22	55
23-24	50
25-26	45
≥27	40

#### Чистка та обслуговування

Для продовження терміну служби вашого приладу рекомендується його чистити не менше 1 разу на тиждень.

- До початку чистки необхідно вимкнути прилад кнопкою **Power** (Мал. 3) і відключити пристрій від мережі.
- Зніміть кришку розпливача і вийміть бак для води, взявшись за ручку (Мал. 1). Злийте воду з бази приладу. Слідкуйте за тим, щоб вода не потрапила в шахту вентилятора. Якщо це сталося, необхідно дати приладу висохнути і звернутися в сервісний центр.



**Не використовуйте агресивні луги або абразивні речовини - вони можуть пошкодити елементи приладу! Використання подібних засобів для чищення знімає гарантійні зобов'язання з виробника і продавця.**

- Очистіть ультразвукову мембрану і нагрівальний елемент (Мал. 2) щіточкою, передбаченої в комплекті. Допустима чистка неагресивними миючими засобами.
- Не допускайте, щоб вода в приладі застоювалася - це може привести до появи неприємних запахів.
- Якщо Ви не користуєтесь зволожувачем повітря, очистіть прилад відповідно до вищеписаними інструкціями і висушіть його. Рекомендуємо використовувати для зберігання оригінальну упаковку.

#### Заміна фільтра-картриджа

Зволожувач укомплектований фільтром-картриджем з демінералізованим наповнювачем. Фільтр використовується для очищення води від мінеральних речовин і запобігає появі білого нальоту на меблях. При зниженні ефективності фільтра рекомендується замінити його на новий.

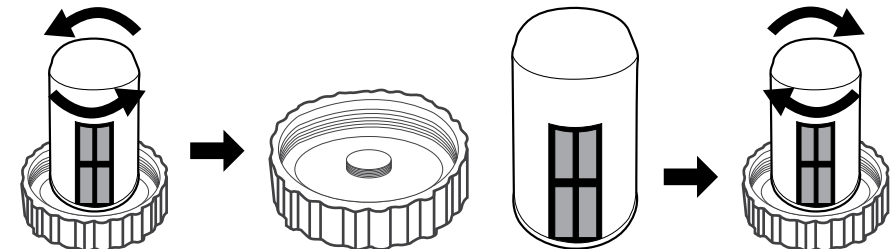

Мал.6 Заміна фільтра-картриджа

## Технічні характеристики

Модель	EHU-3810D/ EHU-3815D/ EHU-3820D YOGAhealthline
Струм	220-240 В/~ 50-60 Гц
Споживча потужність	30/110 Вт
Витрати води	до 550 мл/г
Вміщуємий обсяг води	6,3 л
Рекомендована площа/об'єм приміщення	50 м²/125 м³
Захист від ураження електричним струмом	II
Розміри (ВхШхГ)	405x209x209 мм
Вага (нетто)	2,9 кг
В комплекті:	щіточка для чистки ультразвукової мембрани, фільтр-картридж

Виробник залишає за собою право вносити зміни в конструкцію, комплектацію або технологію виготовлення з метою поліпшення його властивостей, без попереднього повідомлення.

## Пошук та усунення несправностей

Проблема	Возможная причина	Способ устранения
Зволожувач повітря не працює	<ul style="list-style-type: none"> <li>Дріт живлення не приєднаний</li> <li>Відсутня вода в баку (горить індикатор нестачі води)</li> <li>Бак нещільно встановлений в базі (горить індикатор нестачі води)</li> </ul>	<ul style="list-style-type: none"> <li>Підключіть дріт живлення до електричної мережі</li> <li>Наповніть бак водою і щільно встановіть в приладі</li> <li>Встановіть бак рівно по вертикалі</li> </ul>
Кнопка «Power» натиснута, зволожувач не працює	<ul style="list-style-type: none"> <li>Занадто багато води в базі приладу</li> </ul>	<ul style="list-style-type: none"> <li>Обережно злийте зайву воду з бази приладу (стежте за тим, щоб вона не потрапила в шахту вентилятора - Мал. 2) і встановіть бак назад</li> </ul>
Прилад працює, але дисплей згас	<ul style="list-style-type: none"> <li>Прилад працює в нічному режимі NIGHT SMART</li> </ul>	<ul style="list-style-type: none"> <li>Торкніться будь-якої кнопки - дисплей включиться на 30 секунд. Якщо в цей час ви виберете інший режим, дисплей більше не згасне</li> </ul>
Слабкий вихід пари	<ul style="list-style-type: none"> <li>Занадто багато солевих відкладень на ультразвукової мембрані</li> <li>Брудна вода в баку, або воду в приладі давно не міняли</li> </ul>	<ul style="list-style-type: none"> <li>Обережно почистіть мембрану, не пошкодивши її</li> <li>Замініть воду в баку, вона повинна бути чистою</li> </ul>
Пара виходить з-під кришки розпилювача	<ul style="list-style-type: none"> <li>Кришка розпилювача встановлена нещільно</li> </ul>	<ul style="list-style-type: none"> <li>Встановіть кришку розпилювача правильно</li> </ul>
Білий наліт навколо зволожувача	<ul style="list-style-type: none"> <li>Закінчився ресурс фільтра-картриджа для демінералізації</li> </ul>	<ul style="list-style-type: none"> <li>Замініть фільтр-картридж для демінералізації</li> </ul>
Прилад видає сторонній запах	<ul style="list-style-type: none"> <li>Запах може видавати новий пластик приладу</li> <li>У приладі давно не міняли воду</li> </ul>	<ul style="list-style-type: none"> <li>Зніміть кришку розпилювача, дістаньте бак для води і в відкритому стані дайте приладу постояти близько 12 годин, запах вивітриться</li> <li>Замініть воду в баку, вона повинна бути чистою</li> </ul>
Прилад видає сторонні звуки	<ul style="list-style-type: none"> <li>Можливий резонанс бака для води, якщо він порожній</li> <li>Прилад встановлений на нерівній або рухомий поверхні</li> </ul>	<ul style="list-style-type: none"> <li>Наповніть бак водою</li> <li>Встановіть прилад на гладкій, рівній і твердій поверхні</li> </ul>

Якщо після спроби усунення неполадки проблема не вирішена, зверніться в авторизований сервісний центр у Вашому регіоні, або до торговельного представника.

## Зберігання приладу

Виконайте очистку зволожувача повітря відповідно до наведеної вище процедурою і ретельно висушіть його. Рекомендується зберігати пристрій в оригінальній упаковці при кімнатній температурі.

## Гарантія

Гарантійне обслуговування здійснюється відповідно до гарантійних зобов'язань, перерахованих в гарантійному талоні.

**АДРЕСИ СЕРВІСНИХ ЦЕНТРІВ ВИ МОЖЕТЕ ЗНАЙТИ НА САЙТІ WWW.HOME-COMFORT.IN.UA АБО У ВАШОГО ПРОДАВЦЯ.**

Тел. сервісного центру «СЦ Альфа-Фенікс»  
(044)451-59-02 (044)451-52-32  
(067)442-86-33  
0-800-50-53-17

## Утилізація

Гарантійне обслуговування здійснюється відповідно до гарантійних зобов'язань, перерахованих в гарантійному талоні.

**Термін служби приладу — 5 років.**

## Сертифікація продукції

Товар сертифікований на території України, відповідає вимогам нормативних документів: ДСТУ CISPR 14-1:2004, ДСТУ CISPR 14-2:2007, ДСТУ IEC 61000-3-2:2004, ДСТУ EN 61000-3-3:2004, ДСТУ IEC 61335-2-40:2003, За сертифікат відповідності Ви можете звернутись до продавця. Інформація про сертифікацію продукції оновлюється щорічно. (При відсутності копії нового сертифіката в коробці, запитуйте копію у продавця). Дата виробництва вказується на етикетці на коробці.

## Виробник:

СІА «Грін Трейс»

## Адреса виробника:

ЛВ-1004 Латвія, Рига, ул. Бікенсалас, 6.  
E-mail: info@greentrace.lv

## Імпортер в Україні:

ТОВ «БЛ». Адреса: 08322, Київська обл., Бориспільський р-н., с. Проліски, вул. Промислова, 9, офіс 4

**Дата виготовлення вказується на етикетці на приладі.**

Виробник залишає за собою право на внесення змін до конструкції та характеристики приладу.

Виготовлено в Китаї.

Electrolux is a registered trademark used under license from AB Electrolux (publ.). Електролюкс - зареєстрована торгова марка, яка використовується відповідно до ліцензії Electrolux AB (publ.).





# Гарантійний талон

Дійсний документ не обмежує визначені законом права споживачів, але доповнює й уточнює обговорені законом зобов'язання, що припускають угоду сторін або договір.

### Правильне заповнення гарантійного талона

Уважно ознайомтеся з гарантійним талоном і простежте, щоб він був правильно заповнений і мав штамп Продавця. При відсутності штампа Продавця і дати продажу (або касового чека з датою продажу) гарантійний термін виробу відліковується з дати виробництва виробу . Для газових котлів, колонок, спліт-систем і фенкоілов слід також обов'язково вказувати дату (також є обов'язковим є вказування дати) введення в експлуатацію і штамп авторизованої організації, що здійснювала введення в експлуатацію.

### Зовнішній вигляд і комплектність виробу

Ретельно перевірте зовнішній вигляд виробу і його комплектність, усі претензії стосовно зовнішнього вигляду і комплектності виробу пред'являйте Продавцеві при покупці виробу.

### Установка (підключення) виробу

З метою Вашої безпеки установка (підключення) виробів, що працюють на газі, допускається винятково фахівцями й організаціями, що мають ліцензії на даний вид робіт. Продавець (виготовлювач) не несе відповідальності за недоліки виробу, що виникли через його неправильну установку (підключення).

Для установки (підключення) електричних водонагрівачів рекомендуємо звертатися в наші сервісні центри. Ви можете скористатися послугами будь-яких інших кваліфікованих фахівців, однак Продавець (виготовлювач) не несе відповідальності за недоліки виробу, що виникли через його неправильну установку (підключення).

Установка (підключення) кондиціонерів типу спліт-система повинна виконуватися фахівцями компанії, авторизованих на продаж і/або монтаж і гарантійне обслуговування даного типу устаткування, що мають ліцензію на даний вид робіт. Продавець (виготовлювач) не несе відповідальності за недоліки виробу, що виникли через його неправильну установку (підключення).

Додаткову інформацію про цей і інший виробу Ви можете одержати в Продавця.

Модель	Серійний номер	
Дата покупки		
Штамп продавця		
Дата пуску в експлуатацію		
Штамп організації, що робила пуск в експлуатацію		

### Вітаємо Вас із придбанням техніки відмінної якості!

У конструкцію, комплектацію або технологію виготовлення виробу, з метою поліпшення його технологічних характеристик, можуть бути внесені зміни. Такі зміни вносяться у виріб без попереднього повідомлення Покупця і не несуть зобов'язань по зміні/поліпшенню раніше випущених виробів.

Переконливо просимо Вас щоб уникнути непорозумінь до установки /експлуатації виробу уважно вивчити його інструкцію з експлуатації. Забороняється вносити в Гарантійний талон будь-які зміни, а також стирати або переписувати які-небудь зазначені в ньому дані. Дійсна гарантія має силу, якщо Гарантійний талон правильно/чітко заповнений і в ньому зазначені : найменування і модель виробу, його серійні номери, дата продажу, а також є підпис уповноваженої особи і штамп Продавця.

Гарантійний термін на зволожувачі повітря і на мобільні кондиціонери складає 12 (дванадцять) місяців із дня продажу виробу Покупцеві.

Гарантійний термін на виробу (водонагрівальні прилади) серії EWH SL, EWH S, EWH R, EWH Digital, EWH Slim визначається в такий спосіб: на водомістку ємність (сталевий бак) гарантійний термін на uszkodження від корозії складає 96 (дев'яносто шість) місяців, а на інші елементи виробу гарантійний термін складає 24 (двадцять чотири) місяці.

Дійсна гарантія поширюється на виробничий або конструкційний дефект виробу. Дійсна гарантія містить у собі виконання уповноваженим сервісним центром ремонтних робіт і заміну дефектних деталей виробу в сервісному центрі або в Покупця (по розсуду сервісного центра ). Гарантійний ремонт виробу виконується в терміни, передбачені Законом «Про захист прав споживача».

Зазначений вище гарантійний термін поширюється тільки на виробу, що використовуються в особистих, сімейних або домашніх цілях, не зв'язаних з підприємницькою діяльністю. У випадку використання виробу в підприємницькій діяльності, його гарантійний термін складає 3 (три) місяці. Гарантійний термін на комплектуючі виробу (деталі, які можуть бути зняті з виробу без застосування яких-небудь інструментів, тобто шухляди, полічки, ґрати, кошики, насадки, щітки, трубки, шланги, коронки пальників і ін. подібні комплектуючі) складає 3 (три) місяці.

Гарантійний термін на нові комплектуючі виробу або складові частини, установлені на виріб при гарантійному або платному ремонті, або придбані окремо від виробу, складає три місяці з дня видачі Покупцеві виробу по закінченні ремонту, або продажу останньому цих комплектуючих/складових частин.

Дійсна гарантія дійсна тільки на території України на виробу, куплені на території України.

Дійсна гарантія не дає права на відшкодування і покриття збитку, що відбувся в результаті переробки і регулювання виробу, без попередньої письмової згоди виготовлювача, з метою приведення його у відповідність з національними або місцевими технічними стандартами і нормами безпеки, що діють у будь-якій іншій країні, у якій цей виріб був спочатку проданий.

Продавець і Виготовлювач знімають із себе усяку відповідальність за будь-які несприятливі наслідки, зв'язані з використанням купленого виробу без затвердженого плану монтажу і дозволу відповідних організацій.

### ДІЙСНА ГАРАНТІЯ НЕ ПОШИРЮЄТЬСЯ НА:

- періодичне обслуговування і сервісне обслуговування виробу (чищення, заміну фільтрів);
- будь-які адаптації і зміни виробу, у т.ч. з метою удосконалення і розширення звичайної сфери його застосування, що зазначена в Інструкції з експлуатації виробу, без попередньої письмової згоди виготовлювача.

### ДІЙСНА ГАРАНТІЯ НЕ НАДАЄТЬСЯ У ВИПАДКАХ:

- якщо буде цілком /частково змінений, стертий, вилучений або буде нерозбірливий серійний номер виробу;
- використання виробу не по його прямому призначенню, не відповідно до його Інструкції по експлуатації, у тому числі, експлуатації виробу з перевантаженням або спільно з допоміжним устаткуванням, Продавцем, що не рекомендується, (виготовлювачем);
- наявності на виробі механічних ушкоджень (сколовши, тріщин, і т. д.), впливів на виріб надмірної сили, хімічно агресивних речовин, високих температур, підвищеної вологості/запilenні, концентрованих парів, якщо що-небудь з перерахованого стало причиною несправності виробу ;
- ремонту/налагодження/інсталяції/адаптації/ пуску в експлу-

тацію виробу не уповноваженими на те організаціями/особами;

- стихійних лих (пожежа, повінь і т. д.) і інших причин, що знаходяться поза контролем Продавця (виготовлювача) і Покупця, що заповділяють шкоди виробові;
- неправильного підключення виробу до електричної, газової або водогіпної мережі, а також несправностей (невідповідності робочим параметрам і безпеці) електричної, газової або водогіпної мережі й інших зовнішніх мереж ;
- дефектів, що виникли внаслідок влучення усередину виробу сторонніх предметів, рідин, комах і продуктів їхньої життєдіяльності, і т. д.
- неправильного збереження виробу;
- необхідності заміни ламп, фільтрів, елементів живлення, акумуляторів, запобіжників, а також скляних/порцелянових/матер'яних і перемішуваних вручну деталей і інших додаткових деталей, що швидко зношуються, та змінних деталей (комплектуючих) виробу, що мають власний обмежений період працездатності, у зв'язку з їх природним зносом, або якщо така заміна передбачена конструкцією і не зв'язана з розбиранням виробу;
- дефектів системи, у якій виріб використовувався як елемент цієї системи.

### Особливі умови гарантійного обслуговування водонагрівальних приладів

Дійсна гарантія не надається, якщо несправності у водонагрівальних приладах виникли в результаті: замірзання або всього лише однократного перевищення максимально припустимого тиску води, зазначеного на заводській таблиці з характеристиками водонагрівального приладу ; експлуатації без захисних пристроїв або пристроїв, що не відповідають технічним характеристикам водонагрівальних приладів ; використання корозійно-активної води, не призначеної для питва; корозії від електрохімічної реакції, несвоєчасного технічного обслуговування водонагрівальних приладів відповідно до інструкції по експлуатації (наприклад: недотримання встановлених інструкцією термінів по заміні магнієвого анода і т. д.).

### Особливі умови гарантійного обслуговування зволожувачів повітря

В обов'язковому порядку при експлуатації ультразвукових зволожувачів повітря необхідно використовувати оригінальний фільтр-картридж для змі якщєння води. Рекомендується використовувати дистильовану або попередньо очищену воду. Термін служби фільтр-картриджа залежить від ступеня твердості використаної води і може не прогнозовано зменшуватися, в результаті чого можливе утворення білого осаду навколо зволожувача повітря і на мембрані самого зволожувача повітря (даний осад може не віддалятися і за допомогою прикладеної до зволожувача повітря щіткою). Для зниження ймовірності виникнення такого осаду фільтр-картридж вимагає періодичної своєчасної заміни. Внаслідок вироблення ресурсу фільтрів в зволожувачі повітря може знижуватися продуктивність виходу вологи, що вимагає регулярної періодичної заміни фільтрів відповідно до інструкції по експлуатації. За перераховані в дійсному пункті несправності зволожувачів повітря і виниклий у зв'язку з такими несправностями який-небудь збиток у Покупця і третіх осіб Продавець, Імпортер, Виготовлювач відповідальності не несуть і дійсна гарантія на такі несправності зволожувачів повітря не поширюється. При експлуатації зволожувачів повітря рекомендується використовувати тільки оригінальні аксесуари виробника.

З моменту підписання Покупцем Гарантійного талона вважається, що:

- Уся необхідна інформація про куплений виріб і його споживчі властивості і відповідності зі ст. 15 Закону «Про захист прав споживачів» надана Покупцеві в повному обсязі;
- Покупець одержав Інструкцію з експлуатації купленого виробу російською та ..... мовою;

- Покупець ознайомлений і згодний з умовами гарантійного обслуговування/особливостями експлуатації купленого виробу;
- Покупець претензій до зовнішнього вигляду/комплектності ..... купленого товару не має, якщо виріб перевірявся в присутності Покупця написати «роботи»

Покупець: \_\_\_\_\_ Дата: \_\_\_\_\_

Ф.І.О. покупця/П.І.Б. покупця: .....

Адрес/Address: .....

Телефон/ Телефон: .....

Код заказа: .....

Дата ремонта/ Код замовлення: .....

Сервіс-центр/Сервіс-центр: .....

Мастер/Мастер: .....



сплит-системы



мобильные кондиционеры



маслонаполненные радиаторы



накопительные водонагреватели



проточные водонагреватели



газовые колонки



электрические камины



конвекторы-трансформеры



тепловентиляторы



сушилки для рук



увлажнители



мойки воздуха

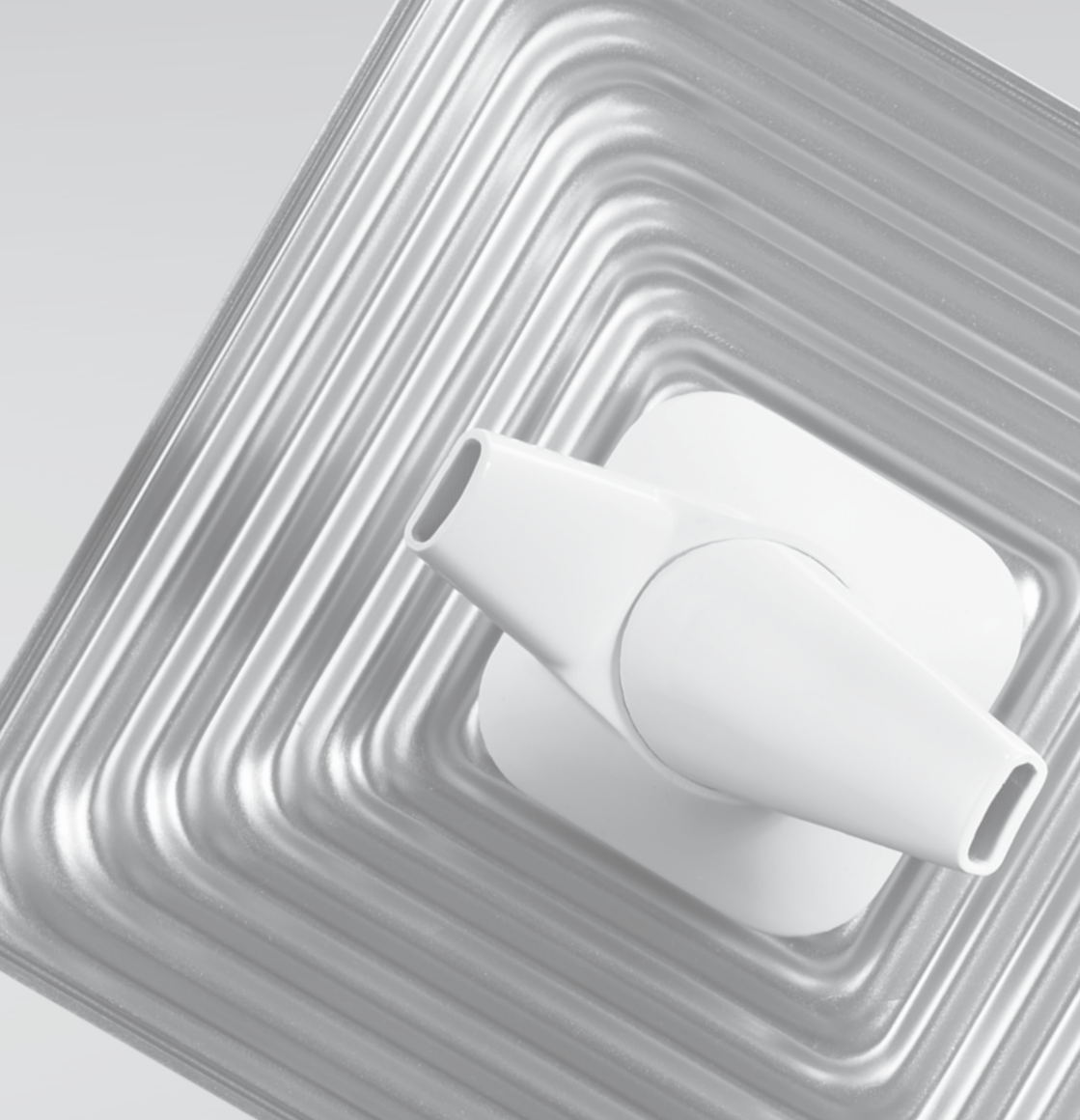

В тексте и цифровых обозначениях инструкции могут быть допущены технические ошибки и опечатки. Изменения технических характеристик и ассортимента могут быть произведены без предварительного уведомления.

У тексті та цифрових позначеннях інструкції можуть бути допущені технічні помилки і друкарські помилки. Зміни технічних характеристик та асортименту можуть бути змінені без попереднього повідомлення.

Electrolux is a registered trademark used under license from AB Electrolux (publ).

Електролюкс – зареєстрована торговельна марка, використовувана в відповідності з ліцензією Electrolux AB (публ.).

[www.home-comfort.ru](http://www.home-comfort.ru)  
[www.home-comfort.in.ua](http://www.home-comfort.in.ua)  
[www.electrolux.ru](http://www.electrolux.ru)



EAC CE IP20



печатать на 100%  
вторично  
переработанной  
бумаге  
сохраним  
планету