

Thinking of you

Electrolux

ИНСТРУКЦИЯ ПО ЭКСПЛУАТАЦИИ



МЛ 19

EACC-18 H U/N3
EACC-24 H U/N3
EACC-36 H U/N3
EACC-48 H U/N3



2 electrolux

Инструкция по эксплуатации кондиционера воздуха сплит-система бытовая кассетного типа серии EACC-18 H U/N3, EACC-24 H U/N3, EACC-36 H U/N3, EACC-48 H U/N3

Мы благодарим Вас за сделанный выбор!

Вы выбрали первоклассный продукт от Electrolux, который, мы надеемся, доставит Вам много радости в будущем. Electrolux стремится предложить как можно более широкий ассортимент качественной продукции, который сможет сделать Вашу жизнь еще более удобной. Вы можете увидеть несколько примеров на обложке этой инструкции. А также получить подробную информацию на сайте www.home-comfort.ru. Внимательно изучите данное руководство, чтобы правильно использовать Ваш новый кондиционер воздуха и наслаждаться его преимуществами. Мы гарантируем, что он сделает Вашу жизнь намного легче, благодаря легкости в использовании. Удачи!

Содержание

Назначение кондиционера	3
Условия безопасной эксплуатации	3
Рекомендации по экономии электроэнергии	3
Устройство кондиционера	4
Панель индикации на внутреннем блоке	5
Пульт дистанционного управления	5
Управление кондиционером	6
Уход и техническое обслуживание	8
Указания по монтажу	9
Проверки и тесты после установки	16
Технические характеристики	17
Утилизация	18
Сертификация	18
Гарантийный талон	20

АДРЕСА СЕРВИСНЫХ ЦЕНТРОВ ВЫ МОЖЕТЕ НАЙТИ НА САЙТЕ WWW.HOME-COMFORT.RU ИЛИ У ВАШЕГО ДИЛЕРА.



Примечание:

В тексте данной инструкции кондиционер воздуха сплит-системы может иметь такие технические названия, как прибор, устройство, аппарат, кондиционер и т.п.

Назначение кондиционера

Кондиционер бытовой типа сплит-система предназначен для создания оптимальной температуры воздуха при обеспечении санитарно-гигиенических норм в жилых, общественных и административно-бытовых помещениях.

Кондиционер осуществляет охлаждение, осушение, нагрев, вентиляцию и очистку воздуха от пыли.

Условия безопасной эксплуатации

- Используйте правильное напряжение питания в соответствии с требованиями в заводском паспорте. В противном случае могут произойти серьезные сбои, возникнуть опасность жизни или может возникнуть пожар.
- Не допускайте попадания грязи в автоматический выключатель источника питания или розетку. Надежно подсоедините источник питания во избежание получения удара электрическим током или пожара.
- Не отключайте автоматический выключатель источника питания или не выдергивайте шнур в процессе работы устройства. Это может привести к пожару.
- Ни в коем случае не разрезайте и не пережимайте шнур источника питания, поскольку вследствие этого шнур питания может быть поврежден. В случае повреждения шнура питания можно получить удар электрическим током или может вспыхнуть пожар.
- Ни в коем случае не вставляйте палки или аналогичные предметы во внешний блок прибора. Так как вентилятор вращается при высокой скорости, такое действие может стать причиной получения телесного повреждения.
- Для Вашего здоровья вредно, если охлажденный воздух попадает на Вас в течение длительного времени. Рекомендуется отклонить направление воздушного потока таким образом, чтобы проветривалась вся комната.
- Отключите прибор с помощью пульта дистанционного управления в случае, если произошел сбой в работе.
- Не проводите ремонт прибора самостоятельно. Если ремонт будет выполнен неквалифицированным специалистом, то это может стать причиной поломки кондиционе-

ра, а также удара электрическим током или пожара.

- Не допускайте попадания воздушного потока на газовую горелку и электрическую плиту.
- Не касайтесь функционирующих кнопок влажными руками.
- Не допускайте попадания каких-либо предметов на внешний блок кондиционера.
- Кондиционер должен быть заземлен.

Рекомендации по экономии электроэнергии

Выполнение следующих рекомендаций обеспечит экономию электроэнергии:

- Не направляйте поток обработанного воздуха непосредственно на людей.
- Поддерживайте комфортную температуру воздуха, избегайте переохлаждения и перегрева помещения.
- В режиме охлаждения не допускайте попадания прямых солнечных лучей в помещение, закрывайте окна шторами.
- Во избежание утечки охлажденного или нагретого воздуха из помещения не открывайте без необходимости двери и окна.
- Для включения и отключения кондиционера в заданное время пользуйтесь таймером.
- Во избежание снижения эффективности или выхода кондиционера из строя не загромождайте посторонними предметами воздухозаборную и воздуховыпускную решетки.
- При длительном перерыве в работе отключите кондиционер от сети электропитания и извлеките элементы питания из пульта управления. Когда кондиционер подключен к сети электропитания, электроэнергия потребляется, даже если кондиционер не работает. При возобновлении эксплуатации подключите кондиционер к сети электропитания за 12 часов до начала работы.
- Загрязненный воздушный фильтр снижает эффективность охлаждения и нагрева, поэтому чистите его каждые две недели.

Правила безопасной эксплуатации

Предпусковые проверки

- После длительного перерыва в работе кондиционера очистите воздушный фильтр. При постоянной эксплуатации

4 electrolux

кондиционера чистите воздушный фильтр раз в две недели.

- Следите, чтобы воздухозаборные и воздуховыпускные решетки внутреннего и наружного блоков не были загорожены посторонними предметами.

Правила безопасной эксплуатации

- Во избежание поражения электрическим током и пожара не лейте воду или другую жидкость и не допускайте попадания брызг на внутренний блок и пульт дистанционного управления.
- Во избежание пожара не храните легко-воспламеняющиеся материалы (клеи, лаки, бензин) рядом с кондиционером.
- Во избежание травм и повреждения кондиционера не касайтесь воздухозаборных и воздуховыпускных решеток при работе направляющей заслонки.
- Не просовывайте пальцы и посторонние предметы через воздухозаборную и воздуховыпускную решетки. Это может привести к травме от вращающегося вентилятора.
- Во избежание травм не снимайте кожух с вентилятора наружного блока.
- Не включайте и не отключайте кондиционер сетевым выключателем. Используйте для этого кнопку 0/1 на пульте дистанционного управления.
- Не позволяйте детям играть с кондиционером.
- Не пытайтесь самостоятельно отремонтировать кондиционер. Обратитесь к квалифицированному специалисту.
- Заземление обеспечивает безопасность при проведении ремонта и чистки кондиционера. Тем не менее при проведении любых работ рекомендуется отключать его от сети электропитания выключателем.



Внимание!

Перед началом эксплуатации кондиционера внимательно изучите данную инструкцию.

Кондиционер предназначен для поддержания комфортных условий в помещении.

Используйте его только по прямому назначению в соответствии с требованиями данной инструкции.

Требования при эксплуатации

Температурный диапазон эксплуатации

Диапазон рабочих температур	Температура внутри помещения DB	Температура снаружи помещения DB
Верхний предел охлаждения	30	43
Нижний предел охлаждения	16	21
Верхний предел нагрева	30	24
Нижний предел нагрева	16	-5

- Убедитесь, что кондиционер подключен к сети электропитания в соответствии с требованиями настоящего руководства.
- Не используйте кондиционер не по его прямому назначению (сушка одежды, замораживание продуктов и т.п.).
- Не допускайте детей для работы с кондиционером.
- Не загромождайте отверстия входа и выхода воздуха блоков.
- Не эксплуатируйте кондиционер, если помещение задымлено, а так же если в воздухе помещения большое содержание пыли, ядовитых веществ, кислотных или щелочных паров.



Внимание!

Эксплуатация кондиционера с нарушением указанных выше условий может привести к выходу его из строя.

Устройство кондиционера

Кондиционер состоит из внутреннего и наружного блоков, соединенных трубопроводами. Управление кондиционером осуществляется с пульта дистанционного управления или с панели управления и индикации внутреннего блока.

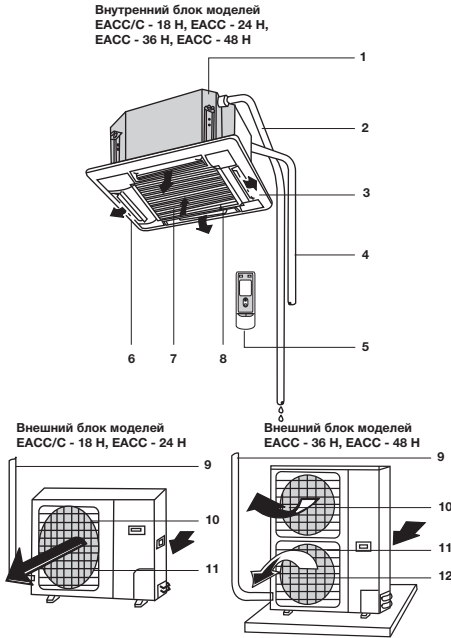

Внутренний блок

- 1 Встроенное дренажное устройство.
- 2 Дренажная труба.
- 3 Направляющая заслонка.
- 4 Трубопроводы хладагента и электрические соединительные провода*.
- 5 Пульт дистанционного управления.
- 6 Выход воздуха.
- 7 Встроенный воздушный фильтр.
- 8 Воздухозаборная решетка.

Наружный блок

- 9 Трубопровод хладагента.
- 10 Выход воздуха.
- 11 Выход воздуха.
- 12 Выход воздуха.

Панель индикации на внутреннем блоке

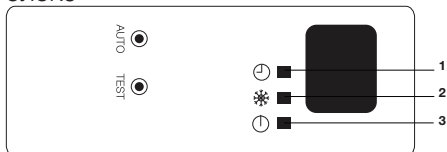

- 1 Индикатор работы таймера.

* Не поставляется в базовом комплекте.

- 2 Индикатор работы в режиме ОХЛАЖДЕНИЯ COOL – горит при работе в режиме охлаждения COOL.
- 3 Индикатор работы POWER горит при вкл/выкл системы питания; гаснет или мигает при срабатывании защитной системы.

Пульт дистанционного управления

Правила пользования пультом дистанционного управления

- Убедитесь в отсутствии преград для сигнала дистанционного управления.
- Сигнал дистанционного управления может приниматься на расстоянии до 10 м.
- Не роняйте и не бросайте пульт дистанционного управления.
- Не располагайте пульт дистанционного управления в местах прямого попадания солнечных лучей.
- Пульт дистанционного управления должен находиться на расстоянии не менее 1 м от аудио и телеаппаратуры.
- Нажатие неупомянутых кнопок не влияет на работу блока в нормальном режиме.

Описание кнопок пульта дистанционного управления

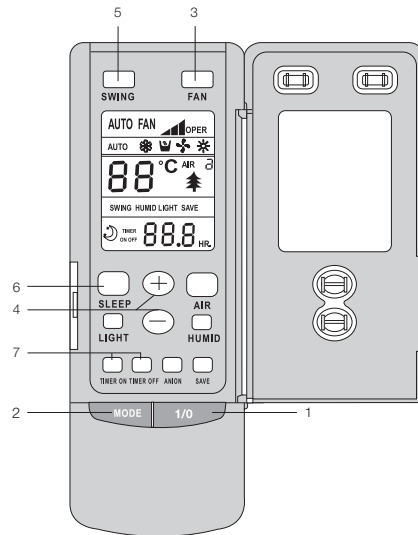

Описание кнопок пульта, не используемых для данного кондиционера, опускается.

1 КНОПКА 1/0

Прибор включается или выключается к источнику питания при нажатии этой кнопки.

6 electrolux

2 КНОПКА MODE (РЕЖИМ)

Нажмите эту кнопку для выбора режима работы:

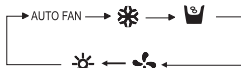

3 КНОПКА FAN (ВЕНТИЛЯТОР)

Используется для выбора скорости вентилятора: авто, низкая, средняя, высокая.



4 КНОПКИ TEMP (ТЕМПЕРАТУРА)

Температура увеличивается на 1°C при однократном нажатии кнопку ⊕ и уменьшается на 1°C при однократном нажатии кнопку ⊖. В режиме COOL (ОХЛАЖДЕНИЕ) значение температуры может быть установлено в пределах от 16°C до 30°C. В режиме DRY (ОСУШЕНИЕ) значение температуры может быть установлено в пределах от 18°C до 30°C. В режиме HEAT (НАГРЕВ) значение температуры может быть установлено в пределах от 16°C до 30°C.

5 КНОПКА SWING

При нажатии кнопки заслонка начинает автоматически качаться; при повторном нажатии кнопки заслонка останавливается.

6 КНОПКА SLEEP

Используется для установки или отмены ночного режима (COH).

7 КНОПКИ TIMER ON/TIMER OFF

Используются для установки или отмены включения таймера.

3 Индикатор режима ВЕНТИЛЯЦИЯ (🌀).

4 Индикатор режима ОБОГРЕВ (☀️).

5 Индикатор режима АВТОМАТИЧЕСКИЙ (AUTO).

6 Индикатор автоматической скорости вращения вентилятора (AUTO FAN).

7 Индикатор скорости вращения вентилятора: Низкая скорость вращения вентилятора (▬).

Средняя скорость вращения вентилятора (▬▬).

Высокая скорость вращения вентилятора (▬▬▬).

8 Индикатор работы таймера.

9 Индикатор заданной температуры.

10 Индикатор настроек таймера (TIMER ON OFF).

11 Индикатор режима SLEEP (🌙).

12 Индикатор режима SWING.

Установка элементов питания

1 Снимите крышку с обратной стороны пульта дистанционного управления.

2 Вставьте два элемента питания (батарейки 1,5 V, AAA) и нажмите кнопку "ACL".

3 Установите крышку на место.



Примечание:

Не используйте новый элемент питания вместе со старым, а также не применяйте батарейки различных типов.

Если пульт не используется в течение длительного времени, извлеките батарейки.

Использование элементов питания, израсходовавших ресурс, запрещено.

Не используйте элементы питания выработавшие свой ресурс.

Символы индикации на дисплее пульта ДУ

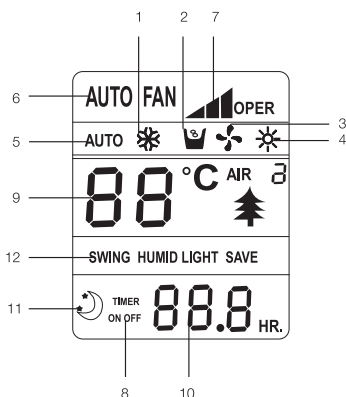

Описание индикаторов дисплея, не используемых для данного кондиционера, опускается.

1 Индикатор режима ОХЛАЖДЕНИЕ (🌀).

2 Индикатор режима ОСУШЕНИЕ (🌫️).

Управление кондиционером

Работа в режиме ОХЛАЖДЕНИЕ (🌀)

Микрокомпьютер осуществляет управление охлаждением в зависимости от разницы между температурой внутри помещения и заданной температурой.

Если температура в помещении выше заданного значения, компрессор работает в режиме ОХЛАЖДЕНИЕ.

Если температура в помещении ниже заданного значения, компрессор останавливается и работает только вентилятор внутреннего блока.

1 Вставьте вилку в розетку, нажмите кнопку 1/0, кондиционер включится.

2 Нажимая кнопку MODE (РЕЖИМ), установите режим работы ОХЛАЖДЕНИЕ

3 Нажмите кнопку SWING (КАЧАНИЕ), жалюзиная заслонка начнет автоматически

качается; при повторном нажатии кнопки заслонка останавливается.

- 4 Нажимая кнопку FAN (ВЕНТИЛЯТОР), установите скорость вращения вентилятора.
- 5 Нажимая кнопку TEMP (ТЕМПЕРАТУРА), установите требуемое значение температуры.

Работа в режиме НАГРЕВ (☀)

Если температура в помещении ниже заданного значения, компрессор работает в режиме НАГРЕВ.

Если температура в помещении выше заданного значения, компрессор и двигатель внешнего вентилятора останавливаются, работает только двигатель вентилятора внутреннего блока.

- 1 Вставьте вилку в розетку, нажмите кнопку 1/0, кондиционер включится.
- 2 Нажимая кнопку MODE (РЕЖИМ), установите режим работы НАГРЕВ
- 3 Нажмите кнопку SWING (КАЧАНИЕ), жалюзийная заслонка начнет автоматически качаться; при повторном нажатии кнопки заслонка останавливается.
- 4 Нажимая кнопку FAN (ВЕНТИЛЯТОР), установите скорость вращения вентилятора.
- 5 Нажимая кнопку TEMP (ТЕМПЕРАТУРА), установите требуемое значение температуры.

Работа в режиме ОСУШЕНИЕ (☁)

Если температура в помещении ниже заданного значения более чем на 2°C, компрессор, двигатели наружного и внутреннего блоков останавливаются. Если температура в помещении находится в пределах $\pm 2^\circ\text{C}$ от заданного значения, кондиционер воздуха работает в режиме осушения. Если температура в помещении выше заданного значения более чем на 2°C, устанавливается режим ОХЛАЖДЕНИЕ.

- 1 Вставьте вилку в розетку, нажмите кнопку 1/0, кондиционер включится.
- 2 Нажимая кнопку MODE (РЕЖИМ), установите режим работы ОСУШЕНИЕ
- 3 Нажмите кнопку SWING (КАЧАНИЕ), жалюзийная заслонка начнет автоматически качаться; при повторном нажатии кнопки заслонка останавливается.
- 4 Нажимая кнопку TEMP (ТЕМПЕРАТУРА), установите требуемое значение температуры.

Работа в режиме ВЕНТИЛЯЦИЯ (☪)

- 1 Вставьте вилку в розетку, нажмите кнопку 1/0, кондиционер включится.
- 2 Нажимая кнопку MODE (РЕЖИМ), установите режим работы ВЕНТИЛЯЦИЯ
- 3 Нажмите кнопку SWING (КАЧАНИЕ), жалюзийная заслонка начнет автоматически качаться; при повторном нажатии кнопки заслонка останавливается.

Работа в АВТОМАТИЧЕСКОМ режиме (AUTO)

В режиме AUTO кондиционер автоматически выбирает режим работы в зависимости от температуры в помещении. Если температура в помещении ниже 20°C кондиционер будет работать в режиме нагрева. При температуре выше 25°C кондиционер включится в режим охлаждения. В диапазоне от 20°C до 25°C кондиционер работает в режиме осушения.

- 1 Вставьте вилку в розетку, нажмите кнопку 1/0, кондиционер включится.
- 2 Нажимая кнопку MODE (РЕЖИМ), установите режим работы АВТОМАТИЧЕСКИЙ. В соответствии с температурой в помещении, микрокомпьютер автоматически устанавливает режимы работы охлаждения или нагрева.

Установки таймера

- 1 При останове нажмите кнопку TIMER ON (ТАЙМЕР ВКЛ.), установите ВРЕМЯ ВКЛЮЧЕНИЯ кондиционера в диапазоне 0–24 часа для автоматического включения кондиционера.
- 2 Во время работы нажмите кнопку TIMER OFF (ТАЙМЕР ВЫКЛ.), установите ВРЕМЯ ВЫКЛЮЧЕНИЯ в диапазоне 0–24 часа для автоматической остановки кондиционера.

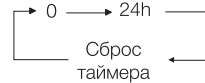

Работа в режиме (SLEEP COH) (☾)

При установке функции SLEEP (COH) во время работы блока в режиме охлаждения или осушения заданная температура повышается автоматически на 1°C после первого часа и на 2°C после второго часа работы.

При установке функции SLEEP (COH) во время работы блока в режиме нагревания заданная температура понижается на 1°C после первого часа и на 2°C после второго часа работы.

- 1 Вставьте вилку в розетку, нажмите кнопку 1/0, кондиционер включится.
- 2 Нажимая кнопку MODE (РЕЖИМ), установите нужный режим работы.
- 3 Нажмите кнопку SWING (КАЧАНИЕ), жалюзийная заслонка начнет автоматически качаться; при повторном нажатии кнопки заслонка останавливается.
- 4 Нажимая кнопку FAN (ВЕНТИЛЯТОР), установите скорость вращения вентилятора.
- 5 Нажимая кнопку TEMP (ТЕМПЕРАТУРА), установите требуемое значение температуры.
- 6 Кнопка SLEEP (COH). Нажмите кнопку для установки режима SLEEP (COH).

Уход и техническое обслуживание

Перед началом технического обслуживания отключите кондиционер от сети электропитания.

Очистка фильтра

- 1 Откройте воздухозаборную решетку. Одновременно отодвиньте обе ручки, как показано на рисунке, и далее медленно снимите ее по направлению вниз.

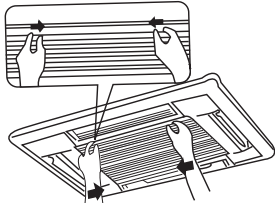

- 2 Снимите воздушные фильтры. Отодвиньте обе ручки на обратной стороне воздухозаборной решетки наружу и снимите воздушный фильтр. Затем снимите с него три очистителя воздуха

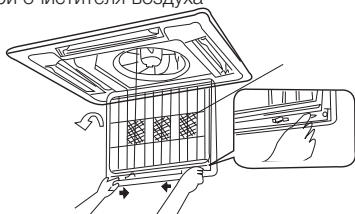

- 3 Прочистите воздушный фильтр. Используйте пылесос или промойте воздушный фильтр водой. Если он очень загрязнен, используйте нейтральное моющее средство и воду.
- 4 Установите воздушные фильтры. Зафиксируйте три очистителя воздуха на корпусе воздушного фильтра и далее прикрепите воздушный фильтр к воздухозаборной решетке, поместив его в защищенную область над решеткой всасывания. Установите воздушный фильтр, задвинув рукоятки на обратной стороне решетки по направлению вовнутрь.

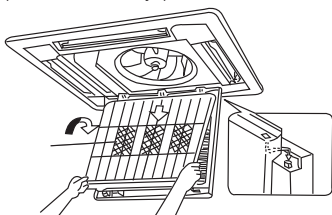

- 5 Закройте воздухозаборную решетку.

**Внимание!**

При загрязненном фильтре снижается воздухопроизводительность и потребление электроэнергии увеличивается до 6%. Не промывайте фильтр горячей водой. Не включайте кондиционер без установленного в него фильтра.

Очистка воздухозаборной решетки

- 1 Откройте воздухозаборную решетку. См. пункт 1 раздела «Очистка фильтра».
- 2 Снимите воздушные фильтры. См. пункт 2 раздела «Очистка фильтра».
- 3 Снимите воздухозаборную решетку. Поверните всасывающую решетку на 45° и затем поднимите.

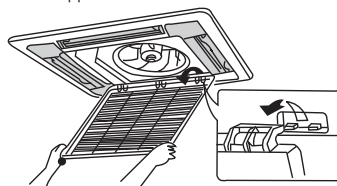

- 4 Промойте водой. Если воздухозаборная решетка очень грязная, используйте мягкую щетку и нейтральное моющее средство. Стряхните воду и высушите ее в тени.
- 5 Закрепите воздухозаборную решетку.
- 6 Закрепите воздушный фильтр. См. пункт 4 раздела «Очистка фильтра».
- 7 Закройте воздухозаборную решетку.

Замена очистителей воздуха*

- 1 Откройте воздухозаборную решетку. См. пункт 1 раздела «Очистка фильтра».
- 2 Снимите очиститель воздуха. Снимите воздушный фильтр и после откручивания винтов снимите очиститель воздуха.

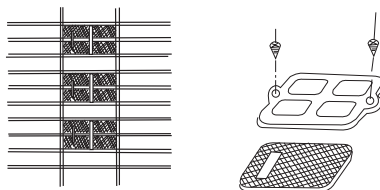

- 3 Установите новый волокнистый электростатический фильтр, затем закрепите его на воздушном фильтре.
- 4 Закрепите воздушный фильтр. См. пункт 4 раздела «Очистка фильтра».

* Наличие сменных фильтров зависит от серии.

Назначение и периодичность обслуживания очистителей воздуха

Очиститель воздуха предназначен для:

- Поглощения из воздуха неприятных запахов и газов, таких как окись углерода, двуокись углерода, бензол, бензин и тому подобных.
- Поглощения из воздуха вредных частиц размером более 1,0 мкм, таких как пыль, цветочная пыльца, микробов, вирусов и так далее.

Очиститель может быть использован в течение полугода-года.

Очистка заслонки

- 1 Отделение заслонки. Отвинтите потайные винты на боковых сторонах заслонки, почистите с использованием мягкой ветоши.
- 2 Закрепление заслонки. Установите ребра

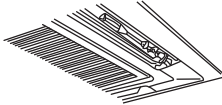

на боковинах воздушного проема в щели заслонки и скрепите их винтами для фиксации заслонки.

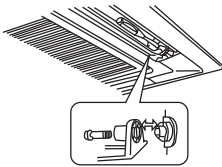

Очистка блока

- Протрите панель мягкой тряпкой, слегка смоченной водой или моющим средством, после чего высушите панель в месте, где нет прямых солнечных лучей.



Внимание!

Не используйте для промывки воду температурой выше 45°, а также растворители (ацетон, бензин и т.п.), т.к. это может привести к деформации панели или ее обесцвечиванию.

Указания по монтажу

Требования к установке и транспортировке

Расположение

Кондиционер воздуха должен быть жестко закреплен.

Каждый год необходимо проводить 3–4 проверки надежности монтажа.

Избегайте размещения кондиционера в зоне досягаемости маленьких детей.

Удаляйтесь от других источников тепла и прямого солнечного света.

Устанавливайте комнатный блок подальше от телевизора и радиоприемника.

Избегайте мест, где возможна утечка горючих газов.

По вопросам установки в прибрежных районах с солеными ветрами или других специфических районах, например, по соседству с горячими сернистыми источниками, обращайтесь к дилеру.

Не устанавливайте устройство в прачечных.

Шумность

Выбирайте место с хорошей вентиляцией, иначе может упасть производительность или увеличиться шум.

Устанавливайте кондиционер на основание, которое может выдержать его вес; недостаточная прочность основания может привести к падению оборудования и к травмам.

Выбирайте место не критичное к наличию горячего воздуха и шума.



Внимание!

Никогда не загромождайте входные и выходные отверстия кондиционера, иначе может упасть производительность и увеличиться шум.

Установка и транспортировка

Установка и транспортировка устройства должна проводиться специально обученным опытным персоналом.

Обязательно используйте только штатные принадлежности и запасные части при установке. Отказ от их использования может привести к поражению электрическим током, утечкам хладагента или пожарам.



Внимание!

Неправильная установка может привести к несчастным случаям, обусловленным падением оборудования.

При перемещении блока на другое место, сначала проконсультируйтесь с торговым представителем в вашем регионе.

Размещение внутреннего и наружного блоков

Схема размещения внутреннего блока



Схема размещения наружного блока



Требования к размещению внутреннего блока

- Не помещайте никаких объектов у выхода воздуха из кондиционера, так чтобы кондиционированный воздух мог распространяться по всему помещению.
- Убедитесь, что комнатный блок установлен надежно и горизонтально.
- Выбирайте место, которое выдерживает четырехкратный вес комнатного блока, и не будет увеличивать шум и вибрации.
- Выбирайте место, на котором легко отвести конденсат и легко осуществить подсоединение к наружному блоку.

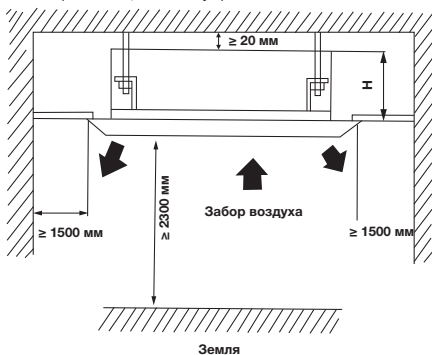
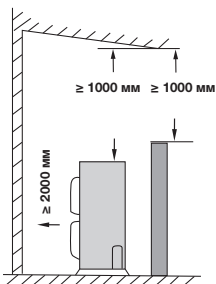
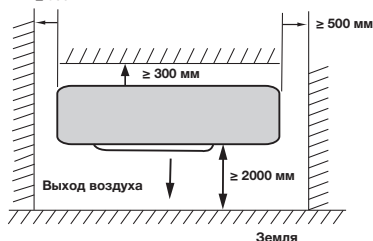
- Обеспечьте достаточно места для обслуживания блока и убедитесь, что расстояние от блока до земли не менее 1,8 м.
- Убедитесь, что резьба болта подвески выдерживает четырехкратный вес комнатного блока, в противном случае необходимо усилить болты подвески.



Внимание!

Устанавливайте блок на удалении от кухни. Данный аппарат не предназначен для установки в прачечных и помещениях с повышенной влажностью (более 80%).

Разметка на потолке

В соответствии с установочными размерами для болта подвески (M10), делается разметка на потолке.

Примечание:

Установка возможна в потолочном проеме размером 890 (помеченные звездочкой – возможно 910), однако размер перекрытия потолочных панелей должен составлять 20 мм или более.



Внимание!

Сверление отверстий в потолке должно производиться квалифицированным персоналом.

Установка внутреннего блока

- 1 Выберите место и временно разместите комнатный блок на основании.
- 2 Установите кронштейны подвески на болтах. Убедитесь в надежности крепления, при закреплении используйте шайбы и гайки с верхней и нижней стороны кронштейна. Фиксирующие пластины для шайб предотвращают выпадение шайб.
- 3 Используйте бумажный шаблон для разметки размеров под отверстия в потолке. Центр проема в потолке показан на бумажном шаблоне, а центр блока – меткой на корпусе самого блока и на бумажном шаблоне для установки.
- 4 Закрепите бумажный шаблон на блоке с помощью винтов. (x3).
- 5 Проверьте горизонтальность расположения устройства. Комнатный блок оборудован встроенным дренажным насосом и плавающими выключателями в каждом из четырех углов блока.

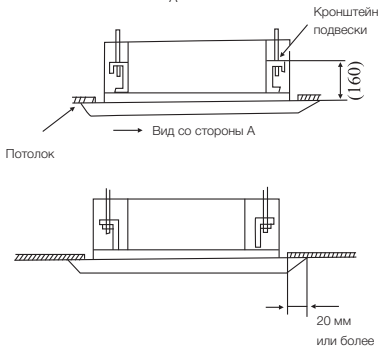
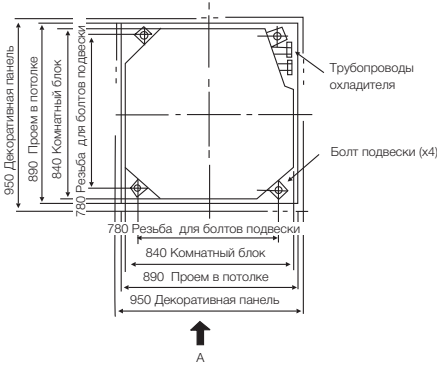

6 Проверьте выставление их уровня срабатывания, используя уровень воды или наполненные водой виниловые трубки.

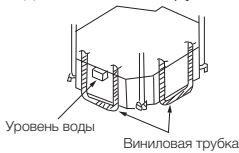

Внимание!

Если блок будет наклонен против направления стока конденсата, плавающие переключатели могут не срабатывать, что будет вызывать разливание воды.

7 Снимите фиксирующие пластины предотвращающие выпадение шайб, и затяните верхние гайки.

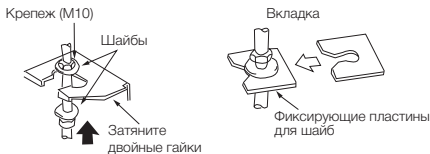

8 Уберите установочный бумажный шаблон.

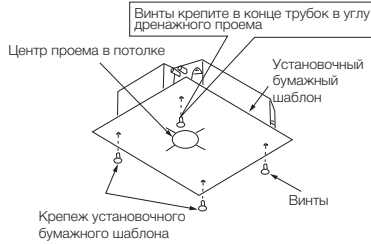

Подсоединение трубопроводов хладагента

При подсоединении/отсоединении трубопроводов от устройства обязательно используйте два ключа, один из которых должен быть динамометрическим, как показано на рисунке.

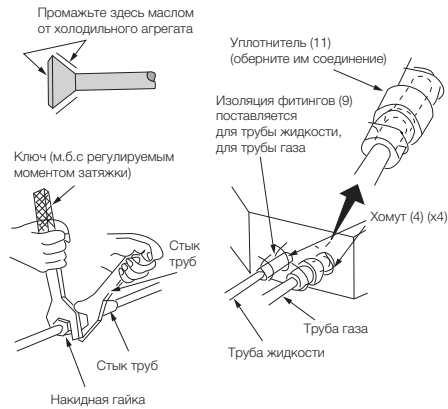

Для определения достаточного крутящего момента используйте таблицу ниже (избыточный крутящий момент может привести к повреждению фланца и к утечкам).

Наружный диаметр трубы	Момент затяжки
Ø9,52 (3/8")	30~40 Н·м
Ø15,87 (5/8")	60~65 Н·м
Ø12,70 (1/2")	45~50 Н·м
Ø19,05 (3/4")	70~75 Н·м

При затяжке фланцевых гаек смажьте фланец снаружи и внутри маслом от холодильного агрегата и первоначально проверните вручную на 3 или 4 оборота.

Проверьте соединение трубопроводов на утечку газа, а затем заизолируйте соединение как показано на рисунке (смотри выше). Используйте уплотнители (11) для обертывания соединений газовых труб и изоляции (8).

Установка дренажной трубы

Монтаж дренажной трубы

- Диаметр дренажной трубы должен быть больше или равен диаметру соединительной трубы (виниловая трубка, размер: 25 мм (наружный диаметр)).
- Прокладывайте дренажную трубу по кратчайшему пути с понижением, избегая петель, с уклоном как минимум 1/100, для предотвращения образования воздушных пузырей.
- Если дренажный шланг не удается должным образом согнуть, добавляйте трубки подъема дренажа.
- Для недопущения провисания дренажного шланга, размещайте крюки его подвески на расстоянии 1~1.5 метра.

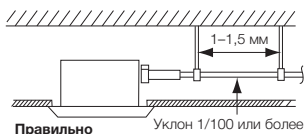

- Используйте прилагаемые дренажный шланг (1) и хомуты (2). Вставьте дренажный шланг в дренажный разъем до серой ленты. Затягивайте хомут до тех пор, пока головка винта будет выступать менее 4 мм из рукава.
- Для изоляции оберните хомут на дренажном шланге большим уплотняющим пакетом.
- Заизолируйте дренажный шланг внутри помещения.

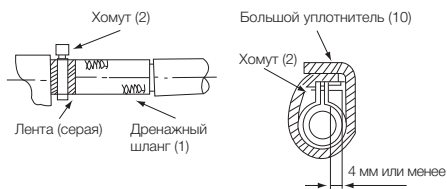

Предупреждения по применению трубок подъема дренажного трубопровода

- Устанавливайте трубки подъема дренажа на высоту менее 280 мм под прямым углом к комнатному блоку и на расстоянии не более 300 мм от блока.

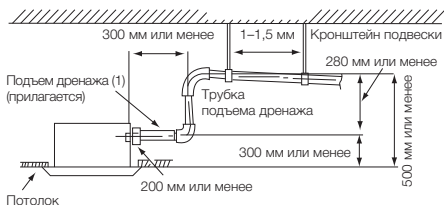

Примечание:

Уровень наклона прилагаемого дренажного шланга (1) должен быть не более 75 мм, так чтобы к дренажному патрубку не прикладывалась дополнительная нагрузка.

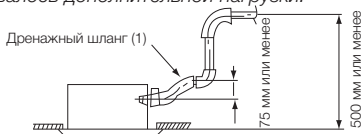

При последовательном включении нескольких дренажных трубок, установку проводите по описанной ниже процедуре.

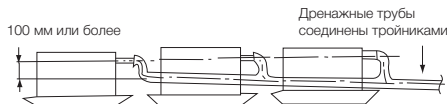

Внимание!

Выбирайте дренажные трубы с калибром, соответствующим производительности блока.

Проверка дренажного трубопровода

- После завершения установки проверьте, легко ли проходит дренируемая вода.
- Постепенно добавьте приблизительно 600 куб. см воды в дренажную систему через выход воздуха или контрольное отверстие и проверьте сток дренажа.
- По завершении монтажа электропроводки проверьте сток дренажа в режиме охлаждения.

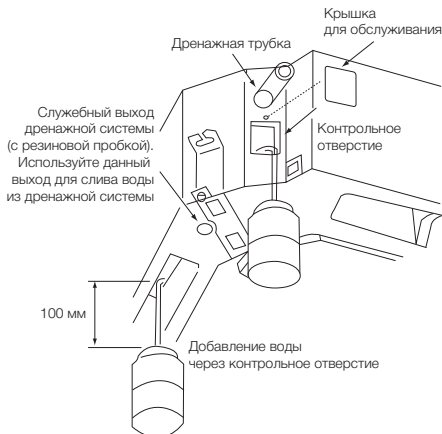

Подключение кабеля электропитания и межблочных кабелей к внутреннему блоку

Требования при подключении

- Все устанавливаемые элементы и применяемые материалы должны соответствовать местным законам и правилам.
- Должен быть установлен автоматический выключатель, способный отключить питание всей системы, с зазором между контактами не менее 3 мм.
- Оборудуйте должным образом заземление.
- Электропроводка должна соответствовать местным законам и правилам.
- Установка защитного устройства с током утечки не более 30 мА обязательна.
- Если кабель питания поврежден, обратитесь к торговому представителю или в авторизованный сервисный центр в вашем регионе.



Внимание!

Вся проводка должна монтироваться квалифицированным персоналом.

Проведение проводки у блока и у контроллера

- Проводка комнатного блока. Снимите крышку коробки блока управления (1), просуньте провода через резиновые отверстия I и подсоедините в соответствии со "СХЕМОЙ ПРОВОДКИ", затем закрепите их хомутами.
- Проводка контроллера. Снимите крышку коробки блока управления (2), просуньте провода через резиновые отверстия II и подсоедините контроллер. Обмотайте провода уплотнительным комплектом (12). После разводки проводов закрепите их хомутами и закройте крышки блока управления (1),(2).
Нагрев и охлаждение: должным образом подсоедините провод с резиновой изоляцией (пятижильный) к щиту электропитания. Охлаждение: должным образом подсоедините провод с резиновой изоляцией (трехжильный) к щиту электропитания.



Внимание!

Убедитесь, что комнатный и наружный блоки соединены в правильной полярности.

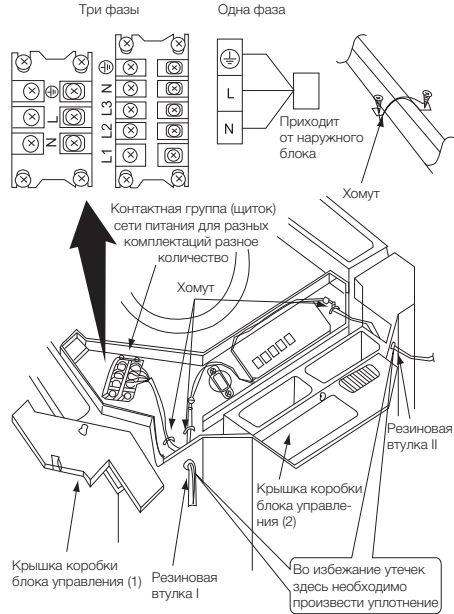

Установка панели

- 1 Установите панель на корпус комнатного блока, подберите положение двигателя поворотной заслонки как показано на рисунке.
- 2 Установите декоративную панель.

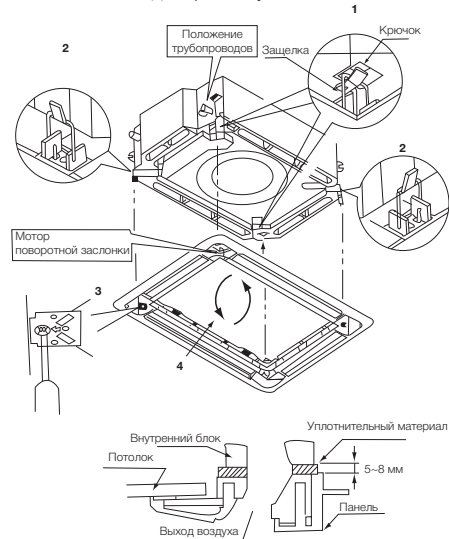

Временно подвесьте защелку, которая расположена на панели с противоположной стороны двигателя поворотной заслонки, на крючок комнатного блока. (2 позиции)

Временно подвесьте остальные две защелки на крючки на боковине комнатного блока.

При этом не позволяйте, чтобы провод, ведущий к двигателю поворотной заслонки, зацепился за уплотняющие материалы.

Завинтите все четыре винта с шестигранной головкой, расположенные снизу защелок, приблизительно на 15 мм (панель приподнимется).

Выровняйте панель путем поворота ее в направлении, указанном стрелкой на рисунке 4 так, чтобы проем в потолке был полностью закрыт.

Завинтите винты до тех пор, пока толщина уплотнительного материала между панелью и корпусом комнатного блока не уменьшится до 5–8 мм.

Если зазор между потолком и панелью после завинчивания винтов остается, заново отрегулируйте высоту корпуса комнатного блока. Регулировка корпуса комнатного блока возможна через отверстие в углу панели, если сохраняется удержание уровня внутреннего блока и эта регулировка не влияет на разводку дренажных труб и т.п.

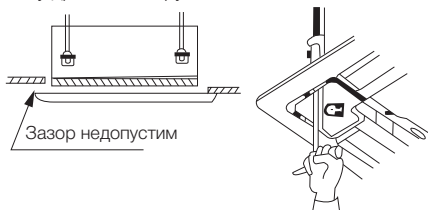

Убедитесь, что после закрепления не осталось зазора между потолком и панелью. Проводка декоративной панели.

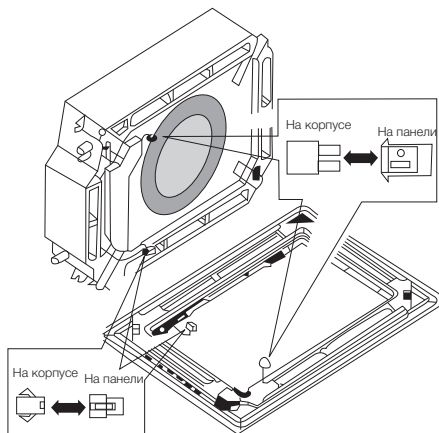

Соедините разъемы для провода двигателя поворотной заслонки (в двух точках), установленные на панели).

Установка внешнего блока

Выбор места установки

Выберите место установки с учетом выполнения нижеприведенных условий, а также пожеланий заказчика.

- Место должно хорошо вентилироваться.
- Место должно быть безопасным, выдерживать вес и вибрацию блока, на нем должен быть обеспечен уровень для установки блока.
- Блок не должен тесно соседствовать с другими предметами.
- Место, где нет возможности утечки горючих газов.
- Место, где обеспечивается достаточное пространство для обслуживания.
- Место, где сильные ветры не будут дуть прямо на наружный блок.

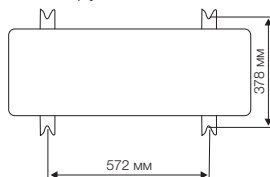

Порядок установки внешнего блока

- 1 Надежно закрепите блок болтами и гайками размера M10 или крупнее на фундаменте, который гарантированно выдержит вес блока и обеспечит вертикальность установки блока. Не устанавливайте блок на вершинах зданий.
- 2 Если из-за вибрации образуется сильный шум, пожалуйста, проложите резиновую прокладку между блоком и фундаментом.
- 3 При работе кондиционера воздуха в режиме нагрева или размораживания, обеспечьте сток (дренаж) воды в соответствующее место с помощью дренажного шланга.
- 4 Установите дренажный патрубок в отверстие блока и подключите к нему дренажный шланг.

Вакуумирование системы

- Вакуумирование системы проводить после затяжки гаек соединительных труб на внутреннем и наружном блоке.
- С помощью гаечного ключа отверните заглушку трехходового вентиля. Убедитесь в том, что клапан высокого давления и клапан низкого давления находятся в закрытом состоянии.

- Отверните гайку сервисного клапана.
- Подсоедините манометр к сервисному клапану и подключите вакуумный насос.
- Вакуумируйте систему до 100–200 Па.
- Отключив вакуумный насос, осуществляется проверка давления по истечении 15 минут с момента окончания вакуумирования. В случае повышения давления выше 200 Па, необходимо провести поиск и устранение мест утечки.

Проверка утечки газа

- Проверка на предмет утечки осуществляется путем нанесения мыльной пены на каждое из соединений или при помощи течеискателя. После проверки мыльной пеной протрите соединения сухой материей.
- Во избежание образования конденсата на соединительных трубках изолируйте места соединений изоляцией и закрепите ее четырьмя пластмассовыми стяжками.

Запуск хладагента в систему

- Используйте специальный шестигранный гаечный ключ для открытия клапана высокого давления и клапана низкого давления (против часовой стрелки) до упора.
- Плотно заверните заглушку трехходового вентиля.

Электропроводка

- Внимательно читайте маркировку, подключайте провода в соответствии со схемой проводки.
- Должен быть установлен автоматический выключатель, способный отключить питание всей системы.
- Установите надежное заземление.

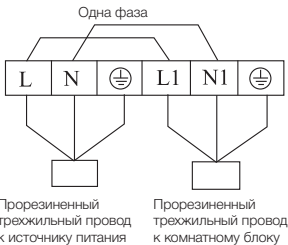

Внимание!

Вся проводка должна монтироваться квалифицированным электриком. Некачественная проводка может стать причиной пожара или поражения электрическим током.

Подсоединение силовых проводов

- 1 Снимите пластину с передней панели.
- 2 Разделайте отверстия и вставьте в них резиновые втулки.
- 3 Проведите все провода через резиновые втулки в отверстиях.
- 4 Соедините провода наружного блока в соответствии со "СХЕМОЙ ПРОВОДКИ" наружного блока. Провода соединяйте надежно.

Примечание:

Для блоков только с режимом охлаждения: подсоедините прорезиненный провод (трехжильный) к контактам L, N1 силовой контактной платы (щитка) (8p) и прорезиненный провод (пятижильный) к контактам L1, L2, L3, N, (5) силовой контактной платы (щитка) (8p), соответственно.

Для блоков с режимами охлаждения/нагрева: подсоедините прорезиненный провод (пятижильный) к соответствующим контактам силовой платы (щитка).

- 5 Закрепите проводку хомутами и зажимами.

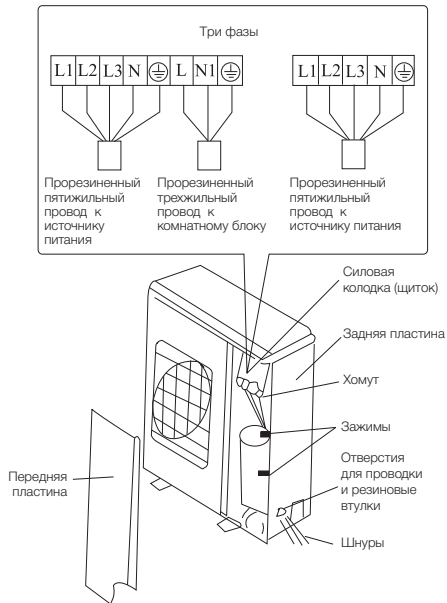

Внимание!

Надежно заземляйте блоки. Надежно крепите проводку. Не тяните за разъемы слишком сильно.

- 6 Правильно подсоедините другие провода. Не натягивайте провод, когда фиксируете его с помощью зажима или хомута. Не позволяйте проводу провисать слишком свободно в наружном блоке.

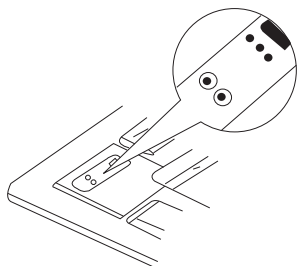

Проверки и тесты после установки

Проведение тестов

- Подготовка к тестированию
 - Не включайте рубильник питания до того, как вся установка не будет завершена.
 - Правильно и надежно проведите разводку электропроводов.
 - Удалите всю пыль.
- Тестирование
 - Включите рубильник питания и нажмите кнопку "1/0".
 - Нажимая кнопку "MODE" выбирайте режимы ОХЛАЖДЕНИЯ, НАГРЕВА, ОСУШЕНИЯ, ВЕНТИЛИРОВАНИЯ и т.п. для проверки нормального функционирования.
- Работа в нестандартных ситуациях. Если батарейки сели или потерян пульт дистанционного управления, действуйте согласно следующим инструкциям. При остановленном устройстве можете нажать кнопку "AUTO" на крышке NO II. Блок перейдет в автоматический режим. Кондиционер выберет режим ОХЛАЖДЕНИЕ, НАГРЕВ, ОСУШЕНИЕ или ВЕНТИЛЯЦИЯ автоматически. При работе нажмите кнопку "AUTO". Кондиционер остановится

Примечание:

Кнопка "TEST" на крышке NO II специально предназначена для тестирования кондиционера.

При нажатии на нее кондиционер принудительно запускается или останавливается. Не нажимайте на кнопку при нормальной работе кондиционера.

При установке особое внимание уделите нижеприведенным темам. По его завершении пометьте каждую из них

Тема для проверки	Что произойдет при нарушении
Надежно ли закреплен комнатный блок?	Блок может упасть, вибрировать, или шуметь.
Проведена ли проверка на утечку газа?	Будет недостаточное охлаждение.
Полностью ли изолирован блок?	Конденсат может пролиться.
Ровно ли проходит поток от дренажа?	Конденсат может пролиться.
Соответствует ли напряжение питания величине напряжения, установленной на аппарате и указанной в документации?	Блок может выйти из строя или сгорят его компоненты.
Электропроводка и трубопроводы смонтированы корректно?	Блок может выйти из строя или сгорят его компоненты.
Безопасно ли заземлен блок?	Опасность токовой утечки.
Соответствуют ли сечения проводов требуемым значениям по документации?	Блок может выйти из строя или сгорят его компоненты.
Нет ли препятствий на входе/выходе воздуха комнатного/наружного блока?	Будет недостаточное охлаждение.
Сделаны ли записи о длине трубопровода хладагента и проведена ли его дополнительная заправка?	Объем хладагента в системе будет неясен.

Рекомендации наладчику

Обязательно проинструктируйте заказчика по порядку эксплуатации системы и предоставьте ему прилагаемую инструкцию по эксплуатации.

Технические характеристики

Модель	EACC-12H U/N3	EACC-18H U/N3	EACC-24H U/N3
Производительность по теплу/ холоду, ВТУ/ч	11900/12300	17000/18400	23200/25600
Потребляемая мощность, Вт	1170/1100	2000/1900	2620/2500
Тип фреона	R410A	R410A	R410A
Электропитание	~220-240 В/ 50 Гц	~220-240 В/ 50 Гц	~220-240 В/ 50 Гц
Защита от поражения электрическим током	1 класс	1 класс	1 класс
Класс пылевлагозащитности, внутренний блок	IP20	IP20	IP20
Класс пылевлагозащитности, наружный блок	IP24	IP24	IP24
Габариты, внутренний блок (ВхШхГ), мм	600x600x230	600x600x230	840x840x240
Габариты, наружный блок (ВхШхГ), мм	540x820x320	540x820x320	695x1018x412
Вес (внутренний/наружный блок), кг	20/37	20/40	27/59

Модель	EACC-36H U/N3	EACC-42H U/N3	EACC-48H U/N3
Производительность по теплу/ холоду, ВТУ/ч	34100/37500	41000/48000	48000/52900
Потребляемая мощность, Вт	3600/3100	4800/5000	5800/6200
Тип фреона	R410A	R410A	R410A
Электропитание	~380-415 В/50 Гц	~380-415 В/50 Гц	~380-415 В/50 Гц
Защита от поражения электрическим током	1 класс	1 класс	1 класс
Класс пылевлагозащитности, внутренний блок	IP20	IP20	IP20
Класс пылевлагозащитности, наружный блок	IP24	IP24	IP24
Габариты, внутренний блок (ВхШхГ), мм	840x840x320	840x840x320	840x840x320
Габариты, наружный блок (ВхШхГ), мм	840x1018x412	1250x1032x412	1250x1032x412
Вес (внутренний/наружный блок), кг	32/90	32/112	32/112

18 electrolux

Утилизация

По окончании срока службы кондиционер следует утилизировать. Подробную информацию по утилизации кондиционера Вы можете получить у представителя местного органа власти.

Сертификация

Товар сертифицирован на территории России, соответствует требованиям нормативных документов:

ГОСТ Р 52161.2.40-2008,
ГОСТ Р 51318.14.1-2006 (Разд. 4),
ГОСТ Р 51318.14.2-2006 (Разд. 5, 7),
ГОСТ Р 51317.3.2-2006 (Разд. 6, 7),
ГОСТ Р 51317.3.3-2008.

Сертификат соответствия:

РОСС SE.МЛ19.В00503

Срок действия: с 17.02.2011 г. по 16.02.2012 г.

Информация о сертификации продукции обновляется ежегодно.

(При отсутствии копии нового сертификата в коробке спрашивайте копию у продавца)

Орган по сертификации:

РОСС RU.0001.11МЛ19

ОС ПРОДУКЦИИ ООО "Калужский центр сертификации и маркетинга"

Адрес: 115088, РФ, г. Москва,
ул. Шарикоподшипниковская, д. 4.

Тел.: (495) 675-81-47;

e-mail: kcsm-kaluga@inbox.ru

Сертификат выдан: фирма "AB Electrolux"

S:T Göransgatan 143, SE-105 45 Stockholm,

Швеция, тел.: +46 8 738 60 00.

Дата производства указывается на этикетке на приборе

Изготовитель: фирма "AB Electrolux"

S:T Göransgatan 143, SE-105 45 Stockholm,

Швеция.

Сделано в Китае.

Гарантийный талон

Настоящий документ не ограничивает определенные законом права потребителей, но дополняет и уточняет оговоренные законом обязательства, предполагающие соглашение сторон либо договор.

Правильное заполнение гарантийного талона

Внимательно ознакомьтесь с гарантийным талоном и проследите, чтобы он был правильно заполнен и имел штамп Продавца. При отсутствии штампа Продавца и даты продажи (либо кассового чека с датой продажи) гарантийный срок изделия исчисляется с даты производства изделия. Для газовых котлов, кондиционеров типа сплит-система, чиллеров и фанколов обязательным также является указание даты пуска в эксплуатацию и штамп авторизованной организации, производившей пуск в эксплуатацию.

Запрещается вносить в Гарантийный талон какие-либо изменения, а также стирать ли переписывать какие-либо указанные в нем данные.

Внешний вид и комплектность изделия

Тщательно проверьте внешний вид изделия и его комплектность, все претензии по внешнему виду и комплектности изделия предъявляйте Продавцу при покупке изделия.

Общие правила установки (подключения) изделия

Установка (подключение) изделий допускается исключительно специалистами и организациями, имеющими лицензии на данный вид работ (изделия, работающих на газе), либо специалистами компаний, авторизованных на продажу и/или монтаж и гарантийное обслуживание соответствующего типа оборудования, имеющих лицензию на данный вид работ (водонагреватели, кондиционеры типа сплит-система). Для установки (подключения) электрических водонагревателей рекомендуем обращаться в наши сервисные центры. Продавец (изготовитель) не несет ответственности за недостатки изделия, возникшие из-за его неправильной установки (подключения).

Поздравляем Вас с приобретением техники отличного качества!

Дополнительную информацию об этом и других изделиях Вы можете получить у Продавца или по нашей информационной линии в г. Москве:

Тел: (495) 777-1946

E-mail: home_comfort@home-comfort.ru

Адрес для писем:

125493, г.Москва, а/я 310

Адреса сервисных центров на сайте в Интернете:

www.home-comfort.ru или у дилера

Модель	Серийный номер
Дата покупки	
Штамп продавца	
Дата пуска в эксплуатацию	
Штамп организации, производившей пуск в эксплуатацию	

Подробная информация о сервисных центрах, уполномоченных осуществлять ремонт и техническое обслуживание изделия, прилагается отдельным списком и/или находится на сайте.

Производитель оставляет за собой право вносить изменения в конструкцию, комплектацию или технологию изготовления изделия, с целью улучшения его технологических характеристик.

Такие изменения вносятся в изделие без предварительного уведомления Покупателей и не влекут за собой обязательство по изменению/улучшению ранее выпущенных изделий.

Убедительно просим Вас во избежание недоразумений до установки/эксплуатации изделия внимательно изучить его инструкцию по эксплуатации.

Запрещается вносить в Гарантийный талон какие-либо изменения, а также стирать или переписывать какие-либо указанные в нем данные.

Срок действия гарантии

Настоящая гарантия имеет силу, если Гарантийный талон правильно/четко заполнен и в нем указаны: наименование и модель изделия, его серийные номера, дата продажи, а также имеется подпись уполномоченного лица и штамп Продавца. Для газовых котлов обязательным также является указание даты пуска в эксплуатацию и штамп авторизованной организации, производившей пуск в эксплуатацию.

Гарантийный срок на электрические конвекторы составляет 36 (тридцать шесть) месяцев со дня продажи Покупателю.

Гарантийный срок на увлажнители воздуха составляет 12 (двенадцать) месяцев со дня продажи изделия Покупателю.

Гарантийный срок на изделия (водонагревательные приборы) серий EWH SL, EWH S, EWH R, EWH Digital, EWH Slim определяется следующим образом: на водосодержащую емкость (стальной бак) гарантийный срок на повреждение от коррозии составляет 36 (девятью шесть) месяцев, а на остальные элементы изделия гарантийный срок составляет 24 (двадцать четыре) месяца.

Гарантийный срок на прочие изделия составляет 24 (двадцать четыре) месяца.

Указанные выше гарантийные сроки распространяются только на изделия, которые используются в личных, семейных или домашних целях, не связанных с предпринимательской деятельностью. В случае использования изделия в предпринимательской деятельности, его гарантийный срок составляет 3 (три) месяца.

Гарантийный срок на комплектующие изделия или составные части (детали которые могут быть сняты с изделия без применения каких-либо инструментов, т.е. ящики, полки, решетки, корзины, насадки, щетки, трубки, шланги, коронки горелок и др. подобные комплектующие) составляет 3 (три) месяца.

Гарантийный срок на новые комплектующие изделия или составные части, установленные на изделие при гарантийном или платном ремонте, либо приобретенные отдельно от изделия, составляет три месяца со дня выдачи Покупателю изделия по окончании ремонта, либо продажи последнему этих комплектующих/составных частей.

Действительность гарантии

Настоящая гарантия действительно только на территории РФ на изделия, купленные на территории РФ. Гарантия распространяется на производственный или конструкционный дефект изделия. Настоящая гарантия включает в себя выполнение уполномоченным сервисным центром ремонтных работ и замену дефектных деталей изделия в сервисном центре или у Покупателя (по усмотрению сервисного центра). Гарантийный ремонт изделия выполняется в срок не более 45 (сорока пяти) дней.

Настоящая гарантия не дает права на возмещение и покрытие ущерба, происшедшего в результате переделки и регулировки изделия, без предварительного письменного согласия изготовителя, с целью приведения его в соответствие с национальными или местными техническими стандартами и нормами безопасности. Также обращаем внимание Покупателя на то, что в соответствии с Жилищным Кодексом РФ Покупатель обязан согласовать монтаж купленного оборудования на эксплуатирующей организацией и компетентными органами исполнительной власти субъекта Российской Федерации. Продавец и Изготовитель не несут ответственность за любые неблагоприятные последствия, связанные с использованием Покупателем купленного изделия надлежащего качества без утвержденного плана монтажа и разрешения вышеуказанных организаций.

НАСТОЯЩАЯ ГАРАНТИЯ НЕ РАСПРОСТРАНЯЕТСЯ НА:

- периодическое обслуживание и сервисное обслуживание изделия (чистку, замену фильтров);
- любые адаптации и изменения изделия, в т.ч. с целью усовершенствования и расширения обычной сферы его применения, которая указана в Инструкции по эксплуатации изделия, без предварительного письменного согласия изготовителя.

НАСТОЯЩАЯ ГАРАНТИЯ НЕ ПРЕДОСТАВЛЯЕТСЯ В СЛУЧАЯХ:

- если будет полностью/частично изменен, стерт, удален или будет неразборчив серийный номер изделия;
- использования изделия не по его прямому назначению, не в соответствии с его Инструкцией по эксплуатации, в том числе, эксплуатации изделия с перегрузкой или совместно со вспомогательным оборудованием, не рекомендуемым Продавцом (изготовителем);
- наличия на изделии механических повреждений (сколов, трещин, и т.д.), воздействий на изделие чрезмерной силы, химически агрессивных веществ, высоких температур, повышенной влажности/запыленности, концентрированных паров, если что-либо из перечисленного стало причиной несправности изделия;
- ремонта/наладки/инсталляции/адаптации/пуска в эксплуатацию изделия не уполномоченными на то организациями/лицами;
- стихийных бедствий (пожар, наводнение и т.д.) и других причин находящихся вне контроля Продавца (изготовителя) и Покупателя, которые причинили вред изделию;
- неправильного подключения изделия к электрической, газовой или водопроводной сети, а также неисправностей (не соответствия рабочим

параметрам и безопасности) электрической, газовой или водопроводной сети и прочих внешних сетей;

- дефектов, возникших вследствие попадания внутрь изделия посторонних предметов, жидкостей, насекомых и продуктов их жизнедеятельности, и т.д.

- неправильного хранения изделия;

- необходимости замены расходных материалов: ламп, фильтров, элементов питания, аккумуляторов, предохранителей, а также стеклянных/фарфоровых/матерчатых и перемещаемых вручную деталей и других дополнительных быстроизнашивающихся /сменных деталей (комплектующих) изделия, которые имеют собственный ограниченный период работоспособности, в связи с их естественным износом, или если такая замена предусмотрена конструкцией и не связана с разборкой изделия;

- дефектов системы, в которой изделие использовалось как элемент этой системы.

Особые условия гарантийного обслуживания газовых котлов

Для газовых котлов настоящая гарантия имеет силу только в случае пуска их в эксплуатацию силами специалистами уполномоченной на то авторизованной организации с составлением соответствующего Акта о пуске в эксплуатацию, с обязательным указанием даты пуска и штампа организации, производившей пуск в эксплуатацию.

ВНИМАНИЕ!

В целях Вашей безопасности установка (подключение) изделий, работающих на газе, допускается исключительно специалистами и организациями, имеющими лицензию на данный вид работ. Продавец (изготовитель) не несет ответственности за недостатки изделия, возникшие из-за его неправильной установки (подключения).

Особые условия гарантийного обслуживания кондиционеров

Настоящая гарантия не распространяется на недостатки работы изделия в случае, если Покупатель по своей инициативе (без учета соответствующей информации Продавца) выбрал и купил кондиционер надлежащего качества, но по своим техническим характеристикам не предназначенный для помещения, в котором он был впоследствии установлен Покупателем.

Особые условия гарантийного обслуживания водонагревательных приборов

Настоящая гарантия не предоставляется, если неисправности в водонагревательных приборах возникли в результате: замерзания или всего лишь однократного превышения максимально допустимого давления воды, указанного на заводской табличке с характеристиками водонагревательного прибора; эксплуатации без защитных устройств или устройств не соответствующих техническим характеристикам водонагревательных приборов; использование коррозионно-активной воды, не предназначенной для питья; коррозии от электрохимической реакции, несвоевременного технического обслуживания водонагревательных приборов в соответствии с инструкцией по эксплуатации (например: несоблюдение установленных инструкцией сроков по замене магниевого анода и т.д.).

Особые условия гарантийного обслуживания увлажнителей воздуха

В обязательном порядке при эксплуатации ультразвуковых увлажнителей воздуха следует использовать оригинальный фильтр-картридж для умягчения воды. При наличии фильтра-картриджа рекомендуется использовать водопроводную воду без предварительной обработки или очистки. Срок службы фильтра-картриджа зависит от степени жесткости используемой воды и может не прогнозируемо уменьшаться, в результате чего возможно образование белого осадка вокруг увлажнителя воздуха и на мембране самого увлажнителя воздуха (данный осадок может не удаляться и при помощи прилагаемой к увлажнителю воздуха щеткой). Для снижения вероятности возникновения такого осадка фильтр-картридж требует периодической своевременной замены. Вследствие выработки ресурса фильтров у увлажнителей воздуха может снижаться производительность выхода влаги, что требует регулярной периодической замены фильтров в соответствии с инструкцией по эксплуатации. За перечисленные в настоящем пункте последствия несоблюдения Покупателем инструкций и рекомендаций Продавец, Импортёр, Изготовитель ответственности не несут и настоящая гарантия на такие последствия не распространяется. При эксплуатации увлажнителей воздуха рекомендуется использовать только оригинальные аксессуары производителя.

Покупатель-потребитель предупрежден о том, что в соответствии с п.11 "Перечня непродовольственных товаров надлежащего качества, не подлежащих возврату или обмену на аналогичный товар другого размера, формы, габарита, фасона, расцветки или комплектации" Постановления Правительства РФ от 19.01.1998. №55 он не вправе требовать обмена купленного изделия в порядке ст. 25 Закона "О защите прав потребителей" и ст. 502 ГК РФ.

С момента подписания Покупателем Гарантийного талона считается, что:



- Вся необходимая информация о купленном изделии и его потребительских свойствах в соответствии со ст. 10 Закона "О защите прав потребителей" предоставлена Покупателю в полном объеме;
- Покупатель получил Инструкцию по эксплуатации купленного изделия на русском языке и
- Покупатель ознакомлен и согласен с условиями гарантийного обслуживания/особенностями эксплуатации купленного изделия;
- Покупатель претензий к внешнему виду/комплектности/

.....купленного изделия не имеет.
если изделие проверялось в присутствии Покупателя написать "работе"

Покупатель:

Подпись:

Дата:

ИЗЫМАЕТСЯ МАСТЕРОМ ПРИ ОБСЛУЖИВАНИИ/ВИЛУЧАЕТСЯ МАЙСТРОМ ПРИ ОБСЛУЖИВАНИИ	
ТАЛОН НА ГАРАНТИЙНОЕ ОБСЛУЖИВАНИЕ/ ТАЛОН НА ГАРАНТИЙНОЕ ОБСЛУЖИВАНИЕ	
	
Модель/ Модель:	Дата пуска в эксплуатацию/ Дата пуска в эксплуатацию:
Серийный номер/ Серийный номер:	Штамп организации, производившей пуск в эксплуатацию/ Штамп организации, что робила пуск в эксплуатацию
Дата покупки/Дата покупки:	Штамп продавца/ Штамп продавца
Штамп продавца/ Штамп продавца	Штамп организации, производившей пуск в эксплуатацию/ Штамп организации, что робила пуск в эксплуатацию
ИЗЫМАЕТСЯ МАСТЕРОМ ПРИ ОБСЛУЖИВАНИИ/ВИЛУЧАЕТСЯ МАЙСТРОМ ПРИ ОБСЛУЖИВАНИИ	
ТАЛОН НА ГАРАНТИЙНОЕ ОБСЛУЖИВАНИЕ/ ТАЛОН НА ГАРАНТИЙНОЕ ОБСЛУЖИВАНИЕ	
	
Модель/ Модель:	Дата пуска в эксплуатацию/ Дата пуска в эксплуатацию:
Серийный номер/ Серийный номер:	Штамп организации, производившей пуск в эксплуатацию/ Штамп организации, что робила пуск в эксплуатацию
Дата покупки/Дата покупки:	Штамп продавца/ Штамп продавца
Штамп продавца/ Штамп продавца	Штамп организации, производившей пуск в эксплуатацию/ Штамп организации, что робила пуск в эксплуатацию

Гарантійний талон

Дійсний документ не обмежує визначені законом права споживачів, але доповнює й уточнює обговорені законом зобов'язання, що припускають угоду сторін або договір.

Правильне заповнення гарантійного талона

Уважно ознайомтеся з гарантійним талоном і простежте, щоб він був правильно заповнений і мав штамп Продавця. При відсутності штампа Продавця і дати продажу (або касового чека з датою продажу) гарантійний термін виробу відліковується з дати виробництва виробу. Для газових котлів, колонок, спліт-систем і фенкоїлов слід також обов'язково вказувати дату (також є обов'язковим є вказування дати) введення в експлуатацію і штамп авторизованої організації, що здійснювала введення в експлуатацію.

Зовнішній вигляд і комплектність виробу

Ретельно перевірте зовнішній вигляд виробу і його комплектність, усі претензії стосовно зовнішнього вигляду і комплектності виробу пред'являйте Продавцеві при покупці виробу.

Установка (підключення) виробу

З метою Вашої безпеки установка (підключення) виробів, що працюють на газі, допускається винятково фахівцями й організаціями, що мають ліцензії на даний вид робіт. Продавець (виготовлювач) не несе відповідальності за недоліки виробу, що виникли через його неправильну установку (підключення).

Для установки (підключення) електричних водонагрівачів рекомендуємо звертатися в наші сервісні центри. Ви можете скористатися послугами будь-яких інших кваліфікованих фахівців, однак Продавець (виготовлювач) не несе відповідальності за недоліки виробу, що виникли через його неправильну установку (підключення).

Установка (підключення) кондиціонерів типу спліт-система повинна виконуватися фахівцями компанії, авторизованих на продаж і/або монтаж і гарантійне обслуговування даного типу устаткування, що мають ліцензію на даний вид робіт. Продавець (виготовлювач) не несе відповідальності за недоліки виробу, що виникли через його неправильну установку (підключення).

Додаткову інформацію про цей і інші вироби Ви можете одержати в Продавця.

Модель	Серійний номер
Дата покупки	
Штамп продавця	
Дата пуску в експлуатацію	
Штамп організації, що робила пуск в експлуатацію	

Вітаємо Вас із придбанням техніки відмінної якості!

Ф.І.О. покупця/П.І.Б. покупця:.....

Адрес/Адреса:

Телефон/ Телефон:

Код заказа:

Дата ремонту/ Код замовлення:.....

Сервіс-центр/Сервіс-центр:.....

Мастер/Мастер:

Ф.І.О. покупця/П.І.Б. покупця:.....

Адрес/Адреса:

Телефон/ Телефон:

Код заказа:

Дата ремонту/ Код замовлення:.....

Сервіс-центр/Сервіс-центр:.....

Мастер/Мастер:

У конструкцію, комплектацію або технологію виготовлення виробу, з метою поліпшення його технологічних характеристик, можуть бути внесені зміни. Такі зміни вносяться у виріб без попереднього повідомлення Покупця і не несуть зобов'язань по зміні/поліпшенню раніше випущених виробів.

Переконливо просимо Вас щоб уникнути непорозумінь до установи/експлуатації виробу уважно вивчити його інструкцію з експлуатації. Забороняється вносити в Гарантійний талон будь-які зміни, а також стирати або переписувати які-небудь зазначені в ньому дані. Дійсна гарантія має силу, якщо Гарантійний талон правильно/чітко заповнений і в ньому зазначені: найменування і модель виробу, його серійні номери, дата продажу, а також є підпис уповноваженої особи і штамп Продавця.

Гарантійний термін на зволожувачі повітря і на мобільні кондиціонери складає 12 (дванадцять) місяців із дня продажу виробу Покупцеві.

Гарантійний термін на виробі (водонагрівальні прилади) серій EWH SL, EWH S, EWH R, EWH Digital, EWH Slim визначається в такий спосіб: на водомістку ємність (сталевий бак) гарантійний термін на усходження від корозії складає 96 (дев'яносто шість) місяців, а на інші елементи виробу гарантійний термін складає 24 (двадцять чотири) місяці.

Дійсна гарантія поширюється на виробничий або конструкційний дефект виробу. Дійсна гарантія містить у собі виконання уповноваженим сервісним центром ремонтних робіт і заміну дефектних деталей виробу в сервісному центрі або в Покупця (по розсуду сервісного центра). Гарантійний ремонт виробу виконується в терміни, передбачені Законом "Про захист прав споживача".

Зазначений вище гарантійний термін поширюється тільки на виробі, що використовуються в особистих, сімейних або домашніх цілях, не зв'язаних з підприємницькою діяльністю. У випадку використання виробу в підприємницькій діяльності, його гарантійний термін складає 3 (три) місяці. Гарантійний термін на комплектуючі виробі (деталі, які можуть бути зняті без застосування яких-небудь інструментів, тобто шухляди, полічки, ґрати, кошики, насадки, щітки, трубки, шланги, коронки пальників і ін. подібні комплектуючі) складає 3 (три) місяці.

Гарантійний термін на нові комплектуючі виробі або складові частини, установлені на виріб при гарантійному або платному ремонті, або придбані окремо від виробу, складає три місяці з дня видачі Покупцеві виробу по закінченні ремонту, або продажу останнього цих комплектуючих/складових частин.

Дійсна гарантія дійсна тільки на території України на виробі, куплені на території України.

Дійсна гарантія не дає права на відшкодування і покриття збитку, що відбувся в результаті переробки і регулювання виробу, без попередньої письмової згоди виготовлювача, з метою приведення його у відповідність із національними або місцевими технічними стандартами і нормами безпеки, що діють у будь-якій іншій країні, у якій цей виріб був спочатку проданий.

Продавець і Виготовлювач знімають із себе усяку відповідальність за будь-які несприятливі наслідки, зв'язані з використанням купленого виробу без затвердженого плану монтажу і дозволу відповідних організацій.

ДІЙСНА ГАРАНТІЯ НЕ ПОШИРЮЄТЬСЯ НА:

- періодичне обслуговування і сервісне обслуговування виробу (чищення, заміну фільтрів);

- будь-які адаптації і зміни виробу, у т.ч. з метою удосконалення і розширення звичайної сфери його застосування, що зазначена в Інструкції з експлуатації виробу, без попередньої письмової згоди виготовлювача.

ДІЙСНА ГАРАНТІЯ НЕ НАДАЄТЬСЯ У ВИПАДКАХ:

- якщо буде цілком /частково змінений, стертий, вилучений або буде нерозбірливий серійний номер виробу;

- використання виробу не по його прямому призначенню, не відповідно до його Інструкції по експлуатації, у тому числі, експлуатації виробу з перевантаженням або спільно з допоміжним устаткуванням, Продавцем, що не рекомендується, (виготовлювачем);

- наявності на виробі механічних uszkodжень (сколошви, тріщин, і т.д.), впливів на виріб надмірної сили, хімічно агресивних речовин, високих температур, підвищеної вологості/запильності, концентрованих парів, якщо що-небудь з перерахованого стало причиною несправності виробу ;

- ремонту/налагодження/інсталяції/адаптації/ пуску в експлуатацію виробу не уповноваженими на те організаціями/особами;

- стихійних лих (пожежа, повінь і т.д.) і інших причин, що знаходяться поза контролем Продавця (виготовлювача) і Покупця, що заподіяли шкоди виробові;

- неправильного підключення виробу до електричної, газової або водогіної мережі, а також несправності (невідповідності) робочим параметрам і безпечі електричної, газової або водогіної мережі й інших зовнішніх мереж ;

- дефектів, що виникли внаслідок влучення усередину виробу сторонніх предметів, рідин, комах і продуктів їхньої життєдіяльності, і т.д.

- неправильного збереження виробу;

- необхідності заміни ламп, фільтрів, елементів живлення, акумуляторів, запобіжників, а також скляних/порцелянових/матер'яних і переміщуваних вручну деталей і інших додаткових деталей, що швидко зношуються, та змінних деталей (комплектуючих) виробу, що мають власний обмежений період працездатності, у зв'язку з їх природним зносом, або якщо така заміна передбачена конструкцією і не зв'язана з розбиранням виробу;

- дефектів системи, у якій виріб використовувався як елемент цієї системи.

Особливі умови гарантійного обслуговування водонагрівальних приладів

Дійсна гарантія не надається, якщо несправності у водонагрівальних приладах виникли в результаті: замерзання або всього лише однократного перевищення максимально припустимого тиску води, зазначеного на заводській таблиці з характеристиками водонагрівального приладу ; експлуатації без захисних пристроїв або пристроїв, що не відповідають технічним характеристикам водонагрівальних приладів ; використанням корозійно-активної води, не призначеної для питва; корозії від електрохімічної реакції, несвочасного технічного обслуговування водонагрівальних приладів відповідно до інструкції по експлуатації (наприклад: недотримання встановлених інструкцією термінів по заміні магнієвого анода і т.д.).

Особливі умови гарантійного обслуговування зволожувачів повітря

В обов'язковому порядку при експлуатації ультразвукових зволожувачів повітря необхідно використовувати оригінальний фільтр-картридж для з'якнення води. Рекоменується використовувати дистильовану або попередньо очищену воду.

Термін служби фільтра-картриджа залежить від ступеня твердості використаної води і може не прогнозовано зменшуватися, в результаті чого можливе утворення білого осаду навколо зволожувача повітря і на мембрані самого зволожувача повітря (даний осад може не віддалятися і за допомогою прикладеної до зволожувача повітря щіткою). Для зниження ймовірності виникнення такого осаду фільтр-картридж вимагає періодичної своєчасної заміни. Внаслідок вироблення ресурсу фільтрів в зволожувачі повітря може зникнути продуктивність виходу вологи, що вимагає регулярної періодичної заміни фільтрів відповідно до інструкції по експлуатації. За перераховані в дійсному пункті несправності зволожувачів повітря і виниклий у зв'язку з такими несправностями який-небудь збиток у Покупця і третіх осіб Продавець, Імпортер, Виготовлювач відповідальності не несуть і дійсна гарантія на такі несправності зволожувачів повітря не поширюється. При експлуатації зволожувачів повітря рекомендується використовувати тільки оригінальні аксесуари виробника.

З моменту підписання Покупцем Гарантійного талона вважається, що:

- Уся необхідна інформація про куплений виріб і його споживачі властивості у відповідності зі ст. 15 Закону "Про захист прав споживачів" надана Покупцеві в повному обсязі;

- Покупець одержав Інструкцію з експлуатації купленого виробу російською та мовою;

- Покупець ознайомлений і згодний з умовами гарантійного обслуговування/особливостями експлуатації купленого виробу;

- Покупець претензій до зовнішнього вигляду/комплектності купленого товару не має.

якщо виріб передається в присутності Покупця написати "робот"

Покупець:

Підпис:

Дата:



сплит-системы



мобильные кондиционеры



вытяжные вентиляторы



накопительные водонагреватели



проточные водонагреватели



газовые водонагреватели



газовые котлы



конвекторы



тепловентиляторы



сушилки для рук



увлажнители



мойки воздуха

www.home-comfort.ru

В тексте и цифровых обозначениях инструкции могут быть допущены технические ошибки и опечатки.

Изменения технических характеристик и ассортимента могут быть произведены без предварительного уведомления.

«ELECTROLUX is a registered trademark used under license from AB Electrolux (publ)»,
S:t Goransgatan, 143, SE-105 45,
Stockholm, Sweden



IP20 IP24

