



## ПОРТАТИВНЫЙ КОНДИЦИОНЕР ВОЗДУХА

# РУКОВОДСТВО ПОЛЬЗОВАТЕЛЯ

---

RK-12PSM-R

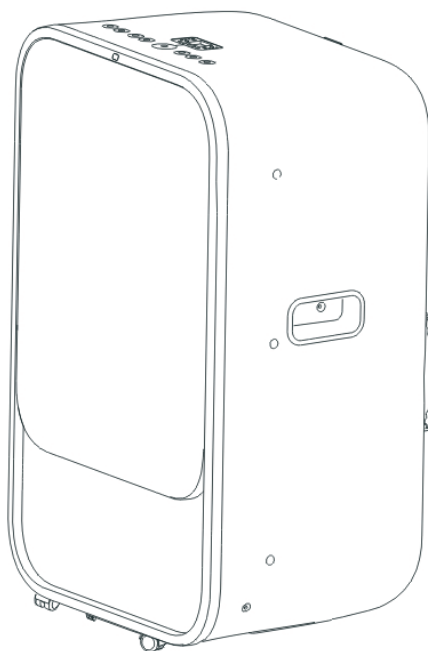

В настоящем руководстве вы сможете найти полезные советы по эксплуатации и обслуживанию кондиционера воздуха. Перед включением устройства внимательно ознакомьтесь с настоящим руководством и сохраните его для использования в будущем.

## Прочтите это руководство

В настоящем руководстве вы сможете найти полезные советы по эксплуатации и обслуживанию кондиционера воздуха. Проявите немного осторожности и это позволит вам сэкономить много времени и денежных средств при пользовании кондиционером. В руководстве вы также найдете множество ответов и решений типовых проблем. Изучите раздел «Советы по устранению неисправностей» и, возможно, вам не придется обращаться в службу поддержки.

### ВНИМАНИЕ

- Для выполнения ремонта или обслуживания кондиционера обращайтесь к сертифицированному специалисту.
- Монтаж кондиционера должен осуществляться специалистом по монтажу.
- Кондиционер воздуха не предназначен для использования детьми или людьми с ограниченными возможностями без соответствующего наблюдения.
- Поведение детей, находящихся вблизи кондиционера, должно контролироваться.
- Замена шнура питания должна выполняться только сертифицированным персоналом.
- Монтаж кондиционера должен выполняться только сертифицированным персоналом в соответствии с национальными правилами по электромонтажу.

# СОДЕРЖАНИЕ

---

|   |    |
|---|----|
| <i>УТИЛИЗАЦИЯ</i>                           |    |
| Утилизация .....                            | 2  |
| <i>ТРЕБОВАНИЯ БЕЗОПАСНОСТИ</i>              |    |
| Правила безопасности .....                  | 3  |
| Условия эксплуатации .....                  | 3  |
| <i>ОПИСАНИЕ ДЕТАЛЕЙ</i>                     |    |
| Комплектующие .....                         | 4  |
| Наименование деталей .....                  | 5  |
| <i>ОПИСАНИЕ КОНДИЦИОНЕРА</i>                |    |
| Инструкции по электронному управлению ..... | 6  |
| <i>ИНСТРУКЦИИ ПО ЭКСПЛУАТАЦИИ</i>           |    |
| Инструкции по эксплуатации .....            | 7  |
| <i>УКАЗАНИЯ ПО МОНТАЖУ</i>                  |    |
| Расположение кондиционера .....             | 9  |
| Монтаж регулируемой оконной вставки .....   | 9  |
| Монтаж вытяжного шланга .....               | 12 |
| Слив воды .....                             | 13 |
| <i>ОБСЛУЖИВАНИЕ</i>                         |    |
| Обслуживание .....                          | 14 |
| <i>СОВЕТЫ ПО УСТРАНЕНИЮ НЕИСПРАВНОСТЕЙ</i>  |    |
| Устранение неисправностей .....             | 15 |

## ПРИМЕЧАНИЕ

Технические характеристики, указанные на пластике, получены в ходе испытаний установленного вытяжного воздуховода без переходников А и В (воздуховод и переходники А и В включены в перечень комплектующих, данный в руководстве).

При использовании данного кондиционера воздуха в европейских странах необходимо соблюдать следующие требования:

**УТИЛИЗАЦИЯ:** запрещается утилизировать кондиционер в качестве несортируемых муниципальных отходов. Кондиционер подлежит отдельной утилизации, как отходы, требующие специальной обработки.

Запрещается утилизировать кондиционер совместно с бытовыми отходами.

Существует несколько вариантов утилизации данного кондиционера воздуха:

А) муниципальные службы должны предусмотреть бесплатную для пользователя систему сбора отходов, где можно утилизировать электронные устройства.

В) При покупке нового кондиционера продавец берет на себя обязательство принять бывшее в эксплуатации устройство бесплатно для пользователя.

С) Производитель принимает на утилизацию бывшие в эксплуатации кондиционеры бесплатно для пользователя.

Д) Поскольку кондиционеры содержат ценные комплектующие, бывшие в эксплуатации кондиционеры могут быть проданы как металлические отходы.

Утилизация отходов в лесах и на других незаселенных территориях наносит ущерб здоровью человека, поскольку вредные вещества проникают в подземные воды, таким образом попадая в цепочку питания человека.

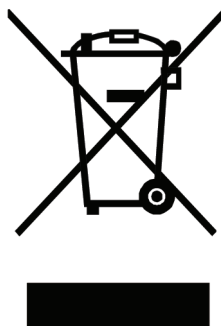

# ТРЕБОВАНИЯ БЕЗОПАСНОСТИ

## Правила безопасности

Во избежание травм пользователей и других людей, а также порчи имущества, необходимо соблюдать следующие правила. Неправильная эксплуатация устройства без соблюдения указанных требований может стать причиной ущерба здоровью или порчи имущества.

### ⚠ Обязательно:

- При эксплуатации кондиционер должен быть защищен от воздействия влаги (конденсата, брызг воды и т.д.). Не допускается размещение или хранение кондиционера в местах, где возможно падение кондиционера в воду или другую жидкость. При попадании в кондиционер жидкости нужно немедленно отключить кондиционер от сети.
- Транспортировка кондиционера осуществляется строго в вертикальном положении. Для эксплуатации кондиционер должен быть установлен на устойчивую горизонтальную поверхность.
- Неиспользуемый кондиционер должен быть выключен.
- Ремонт кондиционера и шнура питания должен осуществляться квалифицированным специалистом.
- Расстояние от кондиционера до ближайших предметов (стены, мебель, шторы) должно быть не менее 30 см.
- Если при эксплуатации кондиционер был перевернут, необходимо немедленно выключить кондиционер и отключить его от сети.

### ⊘ Запрещается:

- Запрещается эксплуатация кондиционера в сырых помещениях (ванная комната или прачечная).
- Запрещается прикасаться к кондиционеру сырыми или влажными руками и голыми ногами.
- Не нажимайте кнопки панели управления посторонними предметами (только пальцами).
- Не снимайте закрепленные крышки. Запрещается эксплуатация кондиционера при обнаружении неисправностей, а также, если кондиционер упал или поврежден.
- Запрещается производить пуск или остановку кондиционера вилкой питания.
- Для запуска и остановки кондиционера на панели управления предусмотрен выключатель.
- Запрещается закрывать или каким-либо другим образом препятствовать поступлению или выходу воздуха из вентиляционных решеток.
- Для очистки кондиционера запрещается пользоваться вредными химическими веществами. Запрещается эксплуатация кондиционера вблизи воспламеняющихся веществ или паров, например, спирта, инсектицидов, бензина и т.д.
- Запрещается использование кондиционера детьми без наблюдения.
- Запрещается использовать кондиционер не по назначению.

### Энергосбережение

- Эксплуатация кондиционера должна осуществляться в помещении рекомендуемого размера.
- Кондиционер должен быть установлен таким образом, чтобы мебель не препятствовала движению потока воздуха.
- В солнечное время суток жалюзи/шторы в помещении должны быть закрыты.
- Фильтры кондиционера должны быть чистыми.
- Для поступления прохладного воздуха и выхода теплого воздуха двери и окна в помещении должны быть закрыты.

## Условия эксплуатации

- Кондиционер воздуха должен использоваться при следующих температурах:

| РЕЖИМ                             | ТЕМПЕРАТУРА В ПОМЕЩЕНИИ |
|-----------------------------------|-------------------------|
| COOL (ОХЛАЖДЕНИЕ)                 | 17°C(62°F)-35°C(95°F)   |
| DRY (ОСУШЕНИЕ ВОЗДУХА)            | 13°C(55°F)-35°C(95°F)   |
| HEAT (по типу теплового насоса)   | 5°C(41°F)-30°C(86°F)    |
| HEAT (по типу электронагревателя) | ≤30°C/86°F              |

## Предлагаемые инструменты для монтажа оконной вставки (window kit):

- 1 Отвертка (среднего размера Philips)
- 2 Рулетка или линейка
- 3 Нож или ножницы
- 4 Ножовка (на случай, если размеры окна малы для непосредственного монтажа и необходимо подрезать вставку).

## ОПИСАНИЕ ДЕТАЛЕЙ

### Требования безопасности

- Запрещается использовать или хранить бензин или другие воспламеняющиеся паровоздушные вещества и жидкости вблизи кондиционера или других подобных устройств.
- Во избежание возникновения пожара или поражения электрическим током запрещается наращивать шнур питания и использовать для него переходник. Запрещается удалять зубец со шнура питания.

### **▲ ВНИМАНИЕ**

#### Правила использования электроприборов

- Убедитесь, что параметры электропитания подходят для выбранной вами модели. Информацию по электропитанию можно найти на наклейке, расположенной на боковой поверхности отсека электроуправления за решеткой.
- Убедитесь, что кондиционер надежно заземлен. Для сокращения риска поражения электрическим током и возникновения пожара необходимо заземлить прибор. Для защиты от поражения электрическим током шнур питания кондиционера оборудован трехзубцовой заземляющей вилкой.
- Кондиционер должен быть установлен в надежно заземленном месте. Если место монтажа кондиционера не имеет надежного заземления или не оборудовано предохранителем или автоматическим прерывателем цепи, то обратитесь к квалифицированному электрику.
- Проверьте, что место установки кондиционера будет доступно после монтажа устройства.

### Комплектующие

| КОМПОНЕНТ   | НАИМЕНОВАНИЕ   | КОЛ-ВО     |
|---|--|------------|
|   | Вытяжной шланг и переходник В (с прямоугольным торцом)   | 1 комплект |
|  | Переходник В (с круглым торцом)*   | 1 комплект |
|  | Переходник А вытяжного шланга для монтажа в стене*   | 1 шт.      |
|  | Расширяющаяся втулка и деревянный винт*  | 4 шт.      |
|  | Регулируемая оконная вставка и болт  | 1 комплект |
|  | Губчатое уплотнение  | 3 шт.      |
|  | Пульт дистанционного управления и батарейки (только для моделей, оснащенных дистанционным управлением) | 1 шт.      |
|  | Сливной шланг  | 1 шт.      |

**ПРИМЕЧАНИЕ:** детали, отмеченные знаком \*, могут не входить в комплект некоторых моделей. В таблице внешний вид пульта дистанционного управления дан только для общего представления. Действительная форма пульта зависит от модели вашего кондиционера.

Убедитесь, что все комплектующие приложены к кондиционеру. Применение комплектующих кондиционера описано в инструкции по монтажу.

# ОПИСАНИЕ ДЕТАЛЕЙ

## НАИМЕНОВАНИЕ ДЕТАЛЕЙ

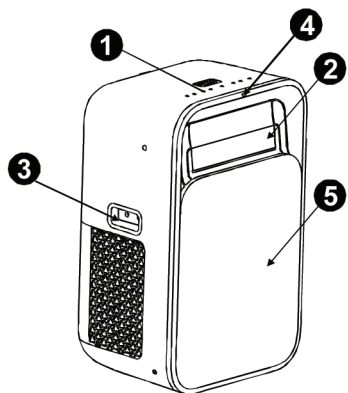

### Вид спереди

- 1 Панель управления
- 2 Горизонтальная вентиляционная решетка (автоматическое раскрытие)
- 3 Транспортировочная ручка (с двух сторон)
- 4 Приемник дистанционного сигнала
- 5 Автоматическая подъемная панель

Рис. 1

### Вид сзади

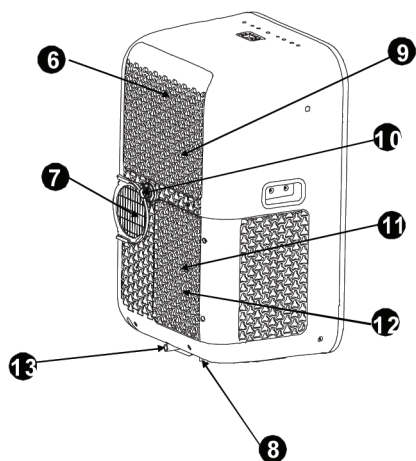

- 6 Верхний воздушный фильтр (за решеткой)
- 7 Отверстие выхода воздуха
- 8 Колеса
- 9 Воздухозаборное отверстие
- 10 Сливное отверстие
- 11 Воздухозаборное отверстие
- 12 Нижний воздушный фильтр (за решеткой)
- 13 Днищевой сливной поднос
- 14 Вытяжной шланг

Рис. 2



Рис. 3

# ОПИСАНИЕ КОНДИЦИОНЕРА

## ИНСТРУКЦИИ ПО ЭЛЕКТРОННОМУ УПРАВЛЕНИЮ

Перед началом работы с кондиционером внимательно ознакомьтесь с описанием и функциями панели управления и пульта дистанционного управления.

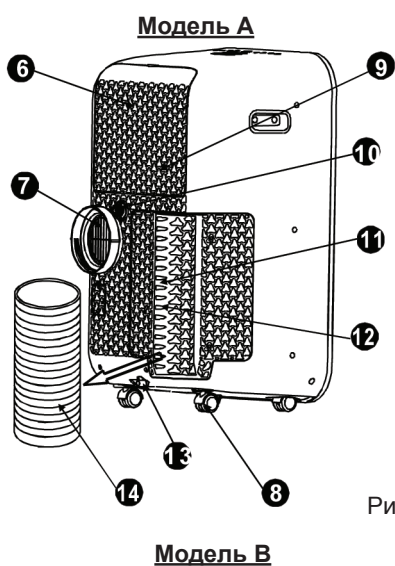
**Управление данным кондиционером осуществляется либо на панели управления, либо с помощью пульта дистанционного управления.**

**ПРИМЕЧАНИЕ:** настоящее руководство не содержит информации по использованию пульта дистанционного управления. Подробную информацию по использованию пульта дистанционного управления можно найти в инструкции по использованию пульта дистанционного управления, которая входит в комплект кондиционера.

## ПАНЕЛЬ УПРАВЛЕНИЯ КОНДИЦИОНЕРОМ



Рис. 4

1. Кнопки UP  $\Delta$  и DOWN  $\nabla$  (Кнопки ВВЕРХ и ВНИЗ)  
Используются для изменения (увеличения/уменьшения) температуры (с шагом  $1^{\circ}\text{C}/2^{\circ}\text{F}$ ) в диапазоне от  $17^{\circ}\text{C}$  ( $62^{\circ}\text{F}$ ) до  $30^{\circ}\text{C}$  ( $88^{\circ}\text{F}$ ) или настройки таймера в диапазоне 0-24 часа.  
ПРИМЕЧАНИЕ: устройство может отображать температуру в градусах Цельсия или в градусах Фаренгейта. Для преобразования градусов Цельсия в градусы Фаренгейта или наоборот одновременно нажмите и удерживайте кнопки Up (Вверх) и Down (Вниз) в течение 3 секунд.
2. Кнопка SWING (кнопка изменения угла раскрытия вентиляционной решетки)  
Используется для включения режима автоматического раскрытия вентиляционной решетки или остановки решетки в заданном положении.
3. Кнопка MODE (Кнопка выбора режима)  
С помощью этой кнопки производится выбор рабочего режима кондиционера. При каждом нажатии кнопки переключение предлагаемых режимов осуществляется в следующей последовательности: AUTO (Авто), COOL (Охлаждение), DRY (Осушение воздуха), HEAT (Нагрев – этого режима нет на кондиционерах, предназначенных только для охлаждения) и FAN (Вентилятор). При выборе режима загорается соответствующая индикаторная лампа.
4. Кнопка POWER (Кнопка питания)  
Используется для включения/выключения кондиционера.
5. Кнопка FAN (вентилятор)  
Регулирует скорость вентилятора. Можно выбрать следующие скорости вентилятора: LOW (низкая), MED (средняя, для некоторых моделей), HI (высокая) и AUTO (автоскорость). При выборе настроек вентилятора загорается соответствующая индикаторная лампа (кроме режима AUTO). При выборе скорости AUTO индикаторная лампа вентилятора темнеет.
6. Кнопка SLEEP (спящий режим)  
Используется для включения спящего режима.
7. Кнопка TIMER (таймер)  
Совместно с кнопками  $\Delta$  и  $\nabla$  используется для настройки автоматического времени запуска (AUTO ON) или автоматического времени остановки (AUTO OFF).
8. Жидкокристаллический дисплей  
Показывает температуру в « $^{\circ}\text{C}$ » или « $^{\circ}\text{F}$ » и настройки автотаймера. При работе в режимах DRY (Осушение воздуха) и FAN (Вентилятор) показывает температуру в помещении.

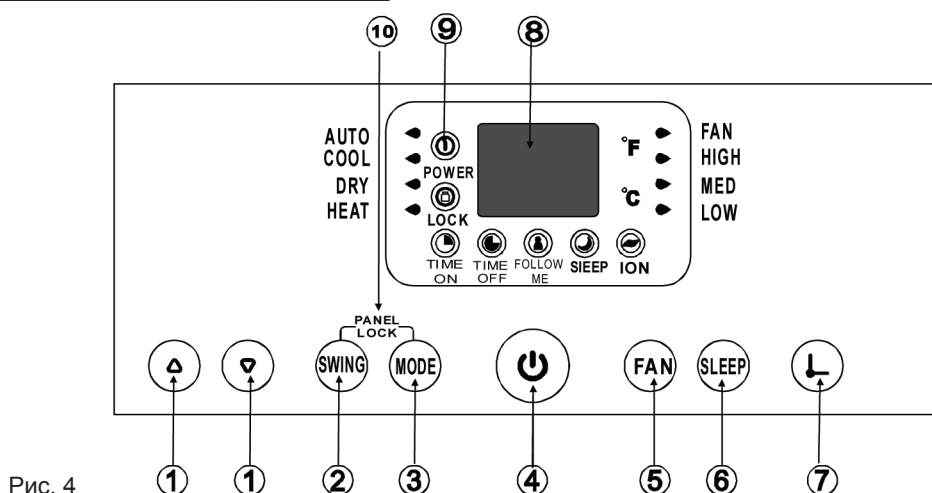

## ИНСТРУКЦИИ ПО ЭКСПЛУАТАЦИИ

### Коды ошибок:

- E1** – ошибка датчика температуры в помещении. Отключите устройство от сети и повторно включите. Если ошибка повторяется, обратитесь в сервисный центр.
- E2** – ошибка датчика температуры испарителя. Отключите устройство от сети и повторно включите. Если ошибка повторяется, обратитесь в сервисный центр.
- E4** – ошибка связи с дисплейным пультом. Отключите устройство от сети и повторно включите. Если ошибка повторяется, обратитесь в сервисный центр.
- E5** – неисправность автоматической подъемной панели. Отключите устройство от сети и повторно включите. Если ошибка повторяется, обратитесь в сервисный центр.
- P1** – поднос для сбора воды полон. Подсоедините сливной шланг и удалите скопившуюся воду. Если ошибка повторяется, обратитесь в сервисный центр.
- E0** – неисправность кондиционера. Отключите устройство от сети и повторно включите. Если ошибка повторяется, обратитесь в сервисный центр.

### 9. Дисплей включения ИНДИКАТОРОВ

- ① - загорается при ВКЛЮЧЕНИИ кондиционера.
- ⊕ - загорается при выборе функции LOCK (БЛОКИРОВКА).
- ⊙ - загорается при включении таймера.
- ⊖ - загорается при выключении таймера.
- Ⓜ - загорается при выборе функции FOLLOW ME.
- Ⓢ - загорается при установке спящего режима.
- Ⓡ - загорается, когда на пульте дистанционного управления выбрана функция FRESH.

### 10. Функция LOCK (БЛОКИРОВКА)

Одновременно нажмите и удерживайте кнопки SWING и MODE в течение 3 секунд, чтобы заблокировать автоматическую подъемную панель. Для снятия блокировки повторно нажмите и удерживайте указанные выше кнопки в течение 3 сек.

### Инструкции по эксплуатации

#### Работа в режиме COOL (ОХЛАЖДЕНИЕ)

- нажимайте кнопку MODE до тех пор, пока не включится индикатор COOL.
- для выбора необходимой температуры в помещении воспользуйтесь кнопками ВВЕРХ ▲ и ВНИЗ ▼. Температуру можно установить в диапазоне 17°C-30°C/62°F-86°F.
- для выбора скорости вентилятора нажмите кнопку FAN SPEED.

#### Работа в режиме HEAT (НАГРЕВ)

- нажимайте кнопку MODE до тех пор, пока не включится индикатор HEAT.
- для выбора необходимой температуры в помещении воспользуйтесь кнопками ВВЕРХ ▲ и ВНИЗ ▼. Температуру можно установить в диапазоне 17°C-30°C/62°F-86°F.
- для выбора скорости вентилятора нажмите кнопку FAN SPEED. На некоторых моделях скорость вентилятора не регулируется в этом режиме.

#### Работа в режиме DRY (ОСУШЕНИЕ ВОЗДУХА)

- нажимайте кнопку MODE до тех пор, пока не включится индикатор DRY.
- в этом режиме нельзя регулировать скорость вентилятора и температуру. Наилучшее осушение воздуха достигается при закрытых окнах и дверях.
- не кладите воздухопровод на окно.

#### Работа в режиме AUTO (АВТО)

- При выборе режима AUTO кондиционер автоматически выбирает параметры охлаждения, нагрева (отсутствует на полностью охлаждающих кондиционерах) или скорость вентилятора в зависимости от того, какую температуру вы выбрали, и от температуры в помещении.
- кондиционер автоматически регулирует температуру в помещении, исходя из установленной вами температуры.
- в этом режиме нельзя регулировать скорость вентилятора.

#### Работа в режиме FAN (ВЕНТИЛЯТОР)

- нажимайте кнопку FAN до тех пор, пока не включится индикатор FAN.
- для выбора скорости вентилятора нажмите кнопку FAN SPEED. Температура в этом режиме не регулируется.

#### Режим TIMER (ТАЙМЕР)

- После включения кондиционера сразу нажмите кнопку таймера. Включится индикатор TIMER OFF. Это означает, что включилась программа автоматической остановки (Auto Stop).
- После выключения кондиционера сразу нажмите кнопку таймера. Включится индикатор TIMER ON. Это означает, что включилась программа автоматического запуска (Auto Start).
- для изменения времени автоматического запуска или остановки воспользуйтесь кнопками UP (ВВЕРХ) или DOWN (ВНИЗ). При этом в диапазоне до 10 часов устанавливаемое время изменяется с шагом 0.5 часа, а с 10 до 24 часов – с шагом 1 час. Счетчик начнет обратный отсчет времени до запуска кондиционера.
- Выбранное время будет записано в устройстве через 5 секунд, и система автоматически вернется в прежний режим отображения ранее выбранной температуры.
- Включение или выключение кондиционера, а также установка таймера на время 0.0, отменяют программу автоматического запуска или остановки.
- при возникновении неполадок в работе (E1 или E2) программа автоматического запуска или остановки также отменяется.

## ОПИСАНИЕ КОНДИЦИОНЕРА

Функция FOLLOW ME (на некоторых моделях)

**Эта функция активизируется ТОЛЬКО с пульта дистанционного управления. Пульт дистанционного управления является удаленным термостатом, что позволяет точно определить температуру в месте нахождения пульта.**

Для активации функции FOLLOW ME направьте пульт дистанционного управления на кондиционер и нажмите кнопку Follow Me (Следуй за мной). На панели управления загорится лампочка, указывающая, что сигнал получен. Этот сигнал будет отправляться вплоть до отключения функции повторным нажатием кнопки Follow Me. Если кондиционер не будет получать этот сигнал с интервалом 7 минут, то прозвучит звуковой сигнал, указывающий, что функция Follow Me будет отключена. Дисплей пульта дистанционного управления начнет показывать температуру ТОЛЬКО на пульте.

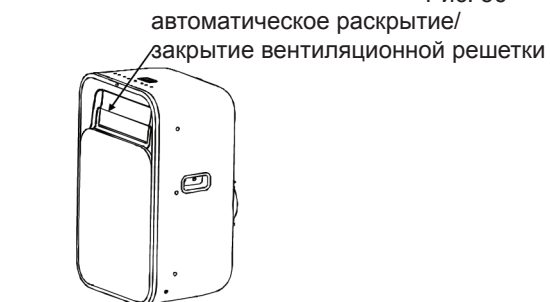
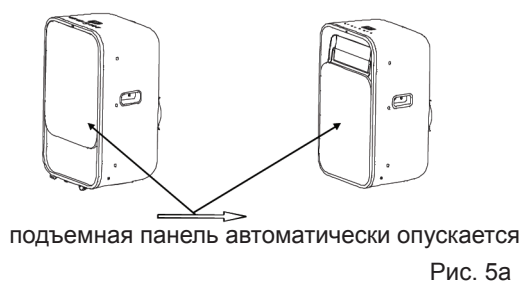

Режим ION (ИОН) (на некоторых моделях)

**Эта функция активизируется ТОЛЬКО с пульта дистанционного управления.**

Для активации режима ION включается анионный генератор, позволяющий удалить из воздуха пыльцу и загрязнения.

Режим SLEEP (СПЯЩИЙ РЕЖИМ)

Нажмите эту кнопку, и выбранная температура увеличится (в режиме охлаждения) или уменьшится (в режиме нагрева) на 1°C/2°F через 30 минут. По истечении следующих 30 минут температура опять увеличится (в режиме охлаждения) или уменьшится (в режиме нагрева) на 1°C/2°F. Полученная температура будет поддерживаться в течение 7 часов, после чего будет установлена изначально выбранная температура. После этого режим SLEEP завершается, и кондиционер продолжает работу по исходной программе.

**ПРИМЕЧАНИЕ:** эта функция недоступна в режимах FAN или DRY.

Режим LOCK (БЛОКИРОВКА)

Одновременно нажмите и удерживайте кнопки SWING и MODE в течение 3 секунд. Автоматическая подъемная панель заблокируется. Панель не будет двигаться даже при выключении кондиционера.

### ⚠ ВНИМАНИЕ

**ПРИМЕЧАНИЕ:** автоматическая подъемная панель выполняет следующую функцию: при включении кондиционера панель автоматически опускается, и открывается воздуховыпускное отверстие (см. рис. 5а). При выключении кондиционера панель автоматически поднимается с усилием приблизительно 50-80 Н (см. рис. 5б). При выключении кондиционера не подставляйте пальцы к воздуховыпускному отверстию и убедитесь в отсутствии детей вблизи кондиционера.

Другие функции

Автоматический запуск после отключения питания

При отключении или перебоях с питанием кондиционер автоматически включается в прежнем режиме при восстановлении подачи питания. Пауза 3 минуты до возобновления работы. После остановки кондиционер сможет возобновить работу только через 3 минуты. Это является мерой защиты кондиционера. Кондиционер автоматически включится через 3 минуты.

Регулировка направления потока воздуха

Положение вентиляционной решетки регулируется автоматически.

● **Автоматическое регулирование направления потока воздуха (рис.6):**

- при включении кондиционера решетка полностью открывается. Для включения режима автоматического раскрытия вентиляционной решетки нажмите кнопку SWING на панели управления или пульте дистанционного управления.
- решетка начнет подниматься и опускаться автоматически.
- не допускается ручная регулировка положения вентиляционной решетки.

## УКАЗАНИЯ ПО МОНТАЖУ

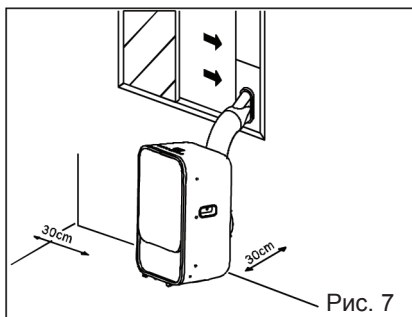

### УКАЗАНИЯ ПО МОНТАЖУ

#### Расположение кондиционера

- для снижения уровня шума и вибрации кондиционер должен быть установлен на твердой поверхности. Для обеспечения безопасности и надежности установите кондиционер на гладком горизонтальном полу, способном выдержать вес устройства.
- для облегчения перемещения кондиционер имеет колесики. Кондиционер можно катить только по гладким плоским поверхностям. Будьте осторожны при перемещении кондиционера по ковру. Не катите кондиционер по вещам.
- кондиционер должен быть установлен вблизи подходящей заземленной розетки.
- отверстия входа и выхода воздуха должны быть свободны.
- для обеспечения эффективной работы минимальное расстояние от кондиционера до стен должно составлять 30 см.



#### Установка регулируемой оконной вставки

Регулируемая оконная вставка может быть установлена в большинстве стандартных вертикальных и горизонтальных окон. Для некоторых типов окон возможно потребуются внести некоторые изменения в процедуру установки. На рисунках 8 и 9 показаны максимальные и минимальные размеры оконных проемов. Регулируемую оконную вставку можно закрепить с помощью болта (см. рис.9а).



**Примечание:** если размер оконного проема меньше, чем указанная минимальная длина регулируемой оконной вставки, то вырежьте соответствующие отверстия, чтобы обеспечить монтаж в окне. Вырезка отверстий в оконной вставке не допускается.

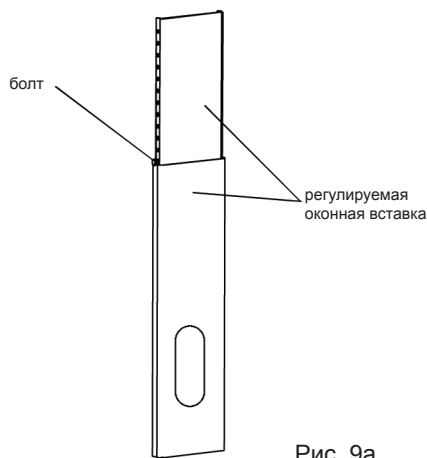

## УКАЗАНИЯ ПО МОНТАЖУ



Рис. 10



Рис. 11

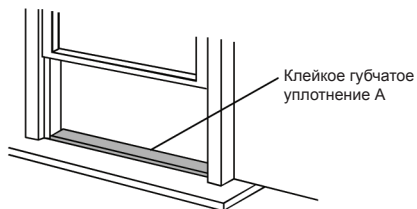

Рис. 12

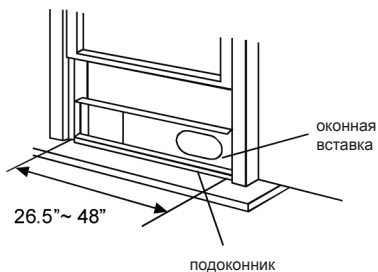

Рис. 13

### Монтаж в окнах с двумя подъемно-опускными створками

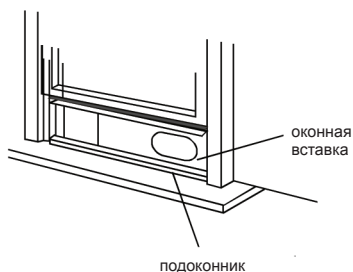
1. Отрежьте клейкое губчатое уплотнение нужной длины и прикрепите его к подоконнику (см. рис.10).

2. Установите регулируемую оконную вставку на подоконник. Отрегулируйте длину вставки в зависимости от ширины окна. Укоротите регулируемую вставку, если ширина окна меньше 27".

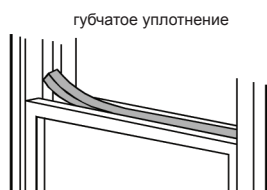
Откройте оконную створку и поместите оконную вставку на подоконник (см. рис.11)

3. Отрежьте клейкое губчатое уплотнение нужной длины и прикрепите его к верхней части окна. См. рисунок 12.

4. Плотно закройте оконную створку.

5. Отрежьте губчатое уплотнение нужной длины и заполните образовавшуюся щель между верхней частью оконной створки и наружной створкой. См. рис.13.

## УКАЗАНИЯ ПО МОНТАЖУ



Рис. 14



Рис. 15

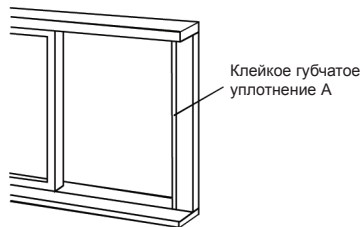

Рис. 16

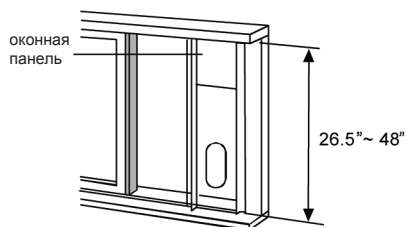

Рис. 17

### Монтаж в окнах со скользящей створкой

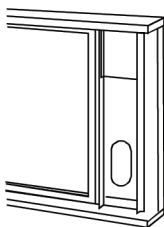
1. Отрежьте губчатое уплотнение нужной длины и прикрепите его к оконной раме (см. рис. 14).
2. Установите регулируемую оконную вставку на подоконнике. Отрегулируйте длину оконной вставки в зависимости от ширины окна. Укоротите регулируемую вставку, если ширина окна меньше 27". Откройте скользящую оконную створку и поместите регулируемую оконную вставку на подоконник (см. рис. 15).
3. Отрежьте клейкое губчатое уплотнение нужной длины и прикрепите его к верхней части окна. См. рисунок 16.
4. Плотно закройте скользящую створку окна.
5. Отрежьте губчатое уплотнение нужной длины и заполните образовавшуюся щель между верхней частью оконной створки и наружной створкой. См. рисунок 17.

## УКАЗАНИЯ ПО МОНТАЖУ

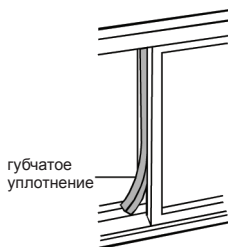

Рис. 18



Рис. 19

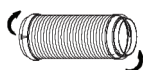

Рис. 20

### Монтаж вытяжного шланга:

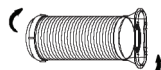
Вытяжной шланг и переходник устанавливаются в зависимости от используемых режимов работы.

|  |                    |
|--|--------------------|
| Режим COOL (ОХЛАЖДЕНИЕ)                                  | Устанавливаются    |
| Режим FAN (вентилятор) или DEHUMIDIFY (осушение воздуха) | Не устанавливаются |

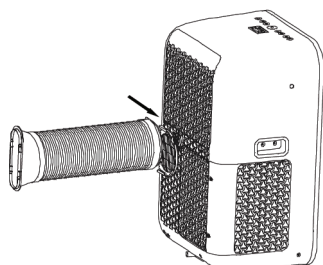
1 Вставьте оконный переходник В в вытяжной шланг, как показано на рис.18 и 19. Процедура монтажа регулируемой оконной вставки описана на предыдущей странице.

2 Вставьте вытяжной шланг в воздуховыпускное отверстие по направлению стрелки (рис.20).

### Вытяжной шланг можно установить в стене

(не распространяется на кондиционеры, у которых нет переходника А, расширяющейся втулки и деревянных винтов).

1 Подготовьте отверстие в стене. Установите в стене переходник А (снаружи) с помощью 4 расширяющихся втулок и деревянных винтов (см. рис.21).

2 Установите вытяжной шланг в переходник А.



Рис. 21

### Примечание:

**Если отверстие в стене не используется, закройте его заглушкой переходника.**

- воздуховод можно немного сжимать или растягивать в зависимости от условий монтажа. Однако желательно сохранять минимальную длину воздуховода.

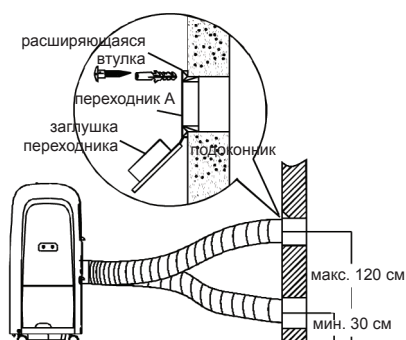
### ВНИМАНИЕ:

**ЗАПРЕЩАЕТСЯ ВЫГИБАТЬ ВОЗДУХОВОД** (см. рис.22).



Рис. 22

## УКАЗАНИЯ ПО МОНТАЖУ



Рис. 23

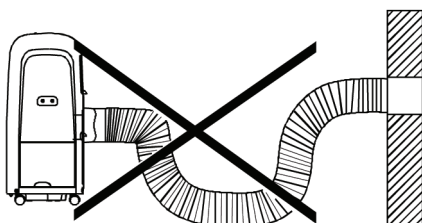

Рис. 24

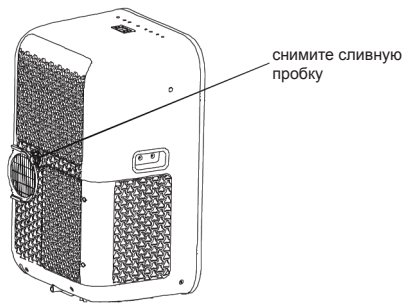

Рис. 25

### Слив воды:

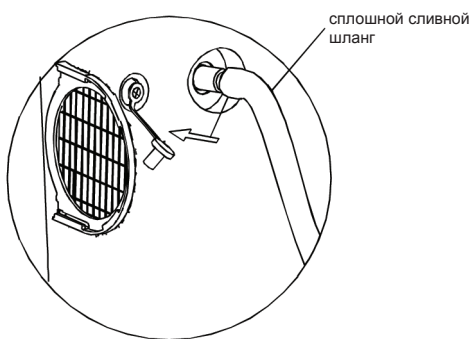
- При работе в режиме осушения воздуха снимите сливную пробку, расположенную на задней стенке кондиционера, и установите соединитель для слива (5/8", универсальный, с внутренней резьбой) на шланг 3/4" (приобретается отдельно). Для моделей, у которых нет соединителя для слива, просто вставьте сливной шланг в отверстие. Поместите открытый конец шланга непосредственно над зоной слива на вашем полу. См. рис.23 и 24.

- Когда уровень воды в днищевом подносе достигнет определенного уровня, 8 раз прозвучит звуковой сигнал, и на цифровом дисплее отобразится «P1». В этот момент процесс кондиционирования/осушения воздуха прекратится, но двигатель вентилятора продолжит работать (это нормально). Аккуратно передвиньте кондиционер в место, где допускается попадание жидкостей, и снимите сливную пробку, расположенную на днище кондиционера, что выпустит воду (рис.25). Для удаления символа «P1» с дисплея повторно запустите кондиционер. Если ошибка повторяется, обратитесь в сервисную службу.

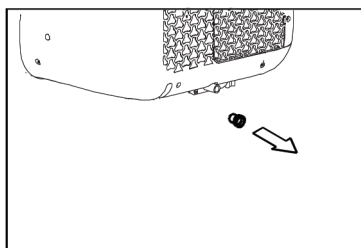

Рис. 26



**Модель А**

Рис. 27

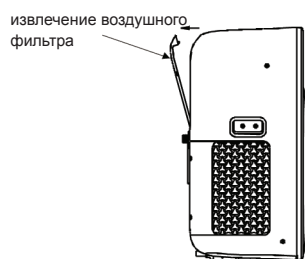
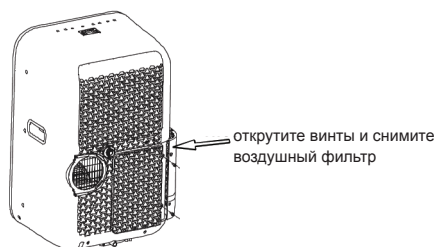
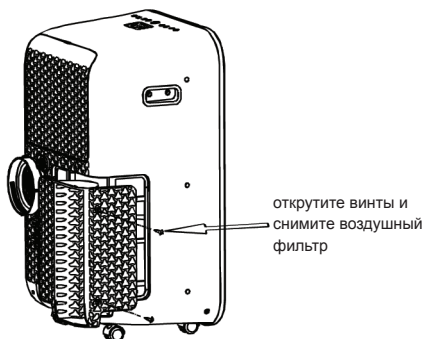

**Модель В**

Рис. 28

## ОБСЛУЖИВАНИЕ

### ВНИМАНИЕ:

- 1) Перед выполнением очистки или обслуживания проверьте, что кондиционер отключен от сети.
- 2) Для очистки кондиционера не допускается использование бензина, растворителей и других химических средств.
- 3) Не мойте кондиционер под краном с водой или с помощью шланга. В противном случае возможно поражение электрическим током.
- 4) Ремонт поврежденного шнура питания должен выполняться производителем или одним из его предприятий.

### 1 Воздушный фильтр

- очистка воздушного фильтра должна производиться не реже одного раза в две недели во избежание скопления пыли в вентиляторе.

#### - Демонтаж

Данный кондиционер имеет два фильтра. Извлеките верхний фильтр по направлению стрелки (рис.26), после чего снимите нижний фильтр. Для демонтажа нижнего фильтра открутите винт, после чего снимите фильтр, как показано на рис. 27 и 28.

#### - Очистка

Для промывки опустите воздушный фильтр в теплую воду (температура около 40°C/104°F) с нейтральным моющим средством.

#### - Монтаж

После очистки установите верхний фильтр, после чего с помощью винтов установите нижний фильтр.

**ПРИМЕЧАНИЕ:** решетка и воздушный фильтр соединены между собой, поэтому этот узел неразборный.

### 2 Внутренняя поверхность корпуса кондиционера

- для очистки внутренней поверхности кондиционера необходимо использовать ткань, не образующую ворс, смоченную нейтральным моющим средством. После очистки протрите поверхность сухой чистой тканью.

### 3 Если кондиционер не используется в течение длительного времени

- Снимите резиновую пробку, расположенную на задней поверхности кондиционера, и вставьте шланг в сливное отверстие. Поместите открытый конец шланга непосредственно над зоной слива на вашем полу (см. рис.23 и 24).
- Снимите пробку с днищевого сливного отверстия. Вода, находящаяся в сливном подносе, должна стечь (см. рис.25).
- Чтобы высушить кондиционер изнутри и не допустить развития плесени, дайте ему поработать в режиме FAN (ВЕНТИЛЯТОР) в течение двенадцати часов в теплом помещении.
- Выключите кондиционер и отключите его от сети. Оберните шнур питания лентой. Удалите батарейки из пульта дистанционного управления.
- Очистите воздушный фильтр и установите его в кондиционер.
- Отсоедините вытяжной шланг и закройте отверстие в окне (стене) заглушкой переходника.



## СОВЕТЫ ПО УСТРАНЕНИЮ НЕИСПРАВНОСТЕЙ

### УСТРАНЕНИЕ НЕИСПРАВНОСТЕЙ

| ПРОБЛЕМА  | ВОЗМОЖНЫЕ ПРИЧИНЫ   | МЕТОД УСТРАНЕНИЯ  |
|---|---|---|
| <b>1. Кондиционер не включается при нажатии кнопки on/off</b> | - на дисплее появился символ P1.  | Слить воду из днищевого подноса.                              |
|   | - температура в помещении ниже, чем выбранная температура (в режиме охлаждения).  | Заново выбрать температуру.                                   |
| <b>2. Недостаточное охлаждение</b>                            | - не закрыты окна и двери в помещении   | Убедитесь, что все окна и двери в помещении закрыты.          |
|   | - внутри помещения есть источники тепла.  | По возможности удалить источники тепла из помещения.          |
|   | - вытяжка не подключена или закупорилась.   | Подключить вытяжку и проверить ее работу.                     |
|   | - выбранная температура слишком высокая.  | Уменьшить выбранную температуру.                              |
|   | - воздушный фильтр забит пылью.   | Очистить воздушный фильтр.                                    |
| <b>4. Шум или вибрация</b>                                    | - поверхность, на которой установлен кондиционер, не горизонтальная или недостаточно плоская.   | Установите кондиционер на плоской горизонтальной поверхности. |
| <b>5. Слышен звук журчащей жидкости</b>                       | - звук обусловлен движением хладагента внутри кондиционера.   | Это нормально.  |
| <b>6. Отключение питания в режиме нагрева</b>                 | - срабатывает автоматическое предохранительное устройство. Когда температура воздуха на выходе превышает 70°C/158°F, кондиционер останавливается. | Включите кондиционер после охлаждения.                        |

# ДАННЫЕ ПО ЭНЕРГОЭФФЕКТИВНОСТИ

|  |   |   |
|--|---|---|
| <h2>Энергопоказатели</h2> <p>Производитель<br/>Модель</p>  |   | <p>Кондиционер</p> <p><b>DANTEX</b><br/><b>RK-12PSM-R</b></p> |
| <p><b>Более эффективно</b></p> <p><b>Менее эффективно</b></p>  |   |   |
| <p><b>Ежегодное потребление электроэнергии (кВт) в режиме охлаждения</b><br/>(фактическое потребление зависит от режимов использования устройства и климатических условий)</p> |   | <p><b>675</b></p>   |
| <p><b>Выходная мощность в режиме охлаждения (кВт)</b></p>  |   | <p><b>3,516</b></p>   |
| <p><b>Коэффициент энергетической эффективности</b><br/><i>Полная нагрузка (чем выше, тем лучше)</i></p>  |   | <p><b>2,6</b></p>   |
| <p><b>Тип</b></p>  | <p>Только охлаждение —</p> <p>Охлаждение + Нагревание — ←</p> <p>Воздушное охлаждение — ←</p> <p>Водяное охлаждение —</p> |   |
| <p><b>Выходная мощность в режиме нагревания (кВт)</b></p>  |   | <p><b>1,406</b></p>   |
| <p><b>Тепловая эффективность</b><br/>A: высокая G: низкая</p>  |   | <p><b>A B C D E F G</b></p>                                   |
| <p><b>Уровень шума</b><br/>(дБ(A) в пересчете на 1 кВт)</p>  |   | <p><b>55</b></p>  |
| <p>Дополнительная информация содержится в технической документации.</p> <p>Кондиционер<br/>Этикетка- Энергопоказатели - Директивы 2002/31/Ес</p>                               |   |   |

"Информация о классе энергетической эффективности оборудования представлена на этикетке товара"

С целью улучшения параметров кондиционера конструкция и технические характеристики устройства могут быть изменены без предварительного уведомления. Подробную информацию можно узнать в офисах продаж или у производителя.

**CS558-U**  
202000192145  
20100608