

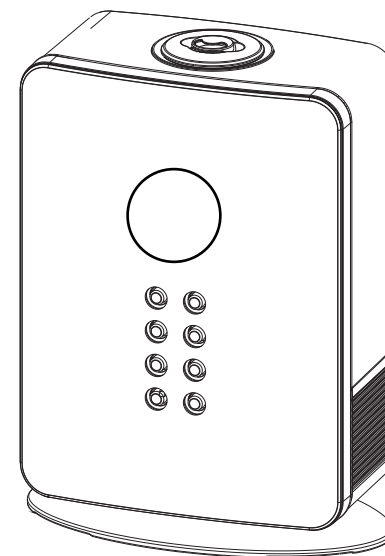

УВЛАЖНИТЕЛЬ ВОЗДУХА
УЛЬТРАЗВУКОВОЙ

Модель: D-H50U

ИНСТРУКЦИЯ ПО ЭКСПЛУАТАЦИИ



Благодарим вас за выбор нашего изделия. Перед использованием устройства необходимо внимательно ознакомиться с настоящей инструкцией и выполнять ее требования при эксплуатации увлажнителя. Берегите инструкцию для использования в будущем.

Содержание

Принцип работы и функции	1
1. Принцип работы ультразвукового увлажнителя.....	1
2. Принципиальная электрическая схема	1
3. Общее устройство и запасные части	1
4. Функции и особенности увлажнителя	2
Правила безопасности	3
Эксплуатация	4
1. Перед эксплуатацией	4
2. Панель управления	4
3. Процедура эксплуатации	6
Обслуживание	7
Устранение неисправностей	8
Технические характеристики	8

1. Принцип работы и функции

1. Принцип работы ультразвукового увлажнителя

За счет ультразвуковой высокочастотной вибрации преобразующей диафрагмы увлажнитель измельчает влагу в частицы очень малого размера (1-5 мкм). С помощью вентилятора эти частицы поступают к выпускному отверстию и выходят в окружающую среду, увлажняя воздух и обеспечивая уход за кожей. Уровень воды в устройстве контролируется переключателем магнитного клапана, который автоматически отключает увлажнитель (преобразующая диафрагма перестает работать), если уровень воды снизится менее допустимого значения. При достаточном количестве воды увлажнитель автоматически возобновляет работу. Некоторые увлажнители оснащены функцией отрицательных ионов, которые нейтрализуют содержащиеся в воздухе вредные наэлектризованные частицы.

2. Принципиальная электрическая схема

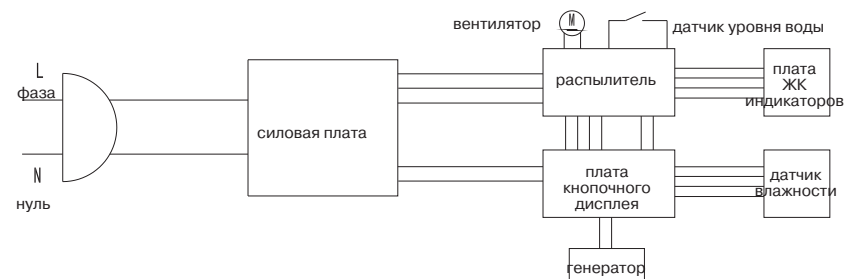

3. Общее устройство и запасные части



Панель управления

2. Правила безопасности

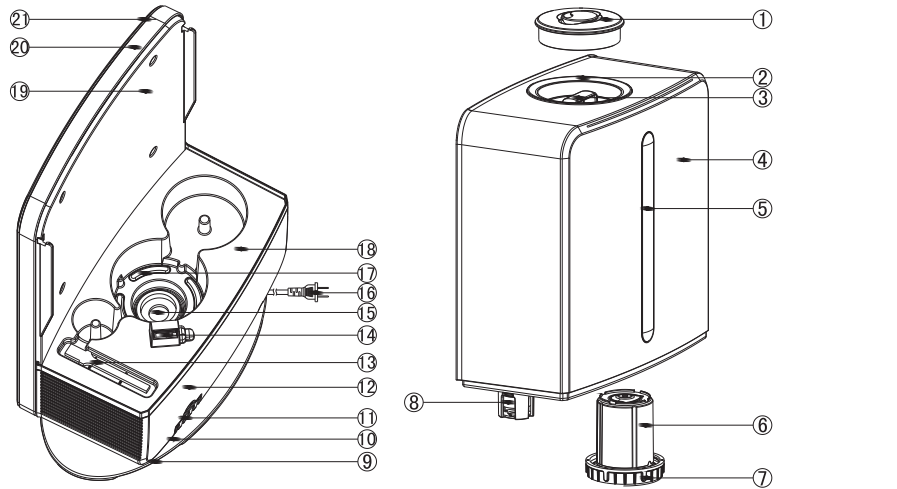

- | | | |
|--------------------------------|--|------------------------------|
| 1. Крышка выпускного отверстия | 8. Плавающий шарик предохранительного устройства | 14. Выпускное отверстие |
| 2. Резервуар | 9. Рама | 15. Измельчитель влаги |
| 3. Ручка | 10. Фильтр | 16. Шнур питания |
| 4. Наружный корпус резервуара | 11. Ароматизатор | 17. Узел подсветки |
| 5. Водомер | 12. Основание | 18. Верхняя крышка основания |
| 6. Умягчитель воды | 13. Щетка для чистки | 19. Крышка опоры панели |
| 7. Крышка резервуара | | 20. Опора панели |
| | | 21. Панель в сборе |

4. Функции и особенности увлажнителя

- 1) Новый дизайн
- 2) Удобный резервуар емкостью 5 л.
- 3) Увлажнитель останавливает при извлечении резервуара
- 4) Угольный фильтр на воздухозаборном отверстии фильтрует пыль в воздухе.
- 5) Выпускное отверстие поворачивается на угол 360°С.
- 6) Функция выделения концентрированных анионов, улучшающих качество воздуха.
- 7) 12-часовой таймер для срабатывания во время сна.
- 8) Режим суперувлажнения, интеллектуальный режим и спящий режим.
- 9) Технология анионного обмена значительно сокращает образование «белого порошка».
- 10) Дисплей текущей температуры
- 11) Красивая и удобная потайная ручка.

Запрещается самостоятельная сборка и разборка увлажнителя.

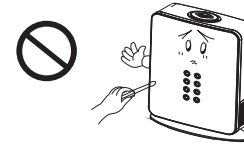

Неправильно выполненный ремонт может привести к поражению электрическим током или пожару. По вопросам ремонта необходимо обратиться в обслуживающий центр компании Dantex.

Не допускаются повреждения шнура питания и розетки (шнур нельзя резать, перематывать, прикасаться к нему горячими предметами, деформировать или вытягивать).



Использование поврежденного шнура может привести к поражению электрическим током, короткому замыканию или пожару. Во избежание несчастных случаев поврежденный шнур питания должен быть заменен производителем, в обслуживающем центре или квалифицированным персоналом.

При появлении нехарактерных симптомов в ходе эксплуатации (запах горелости, нетипичные звуки) необходимо немедленно отключить питание и обратиться в обслуживающий центр Dantex.

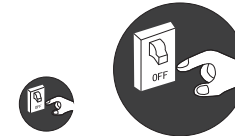

При перемещении запрещается наклонять и переворачивать увлажнитель для предотвращения попадания распыляющейся воды на пол.

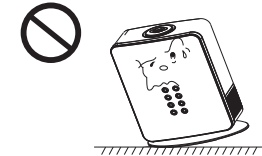

При длительном неиспользовании, чистке, добавлении или удалении воды из увлажнителя отключите питание.

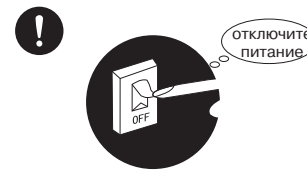

Не допускается подавать воду в увлажнитель через воздухозаборное и воздуховыпускное отверстия или ставить на них посторонние предметы.



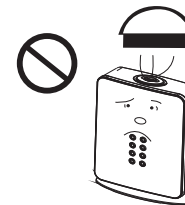

При работающем увлажнителе запрещается загромождать воздуховыпускное и воздухозаборное отверстия.

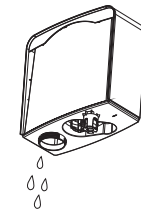

При возникновении опасности замерзания воды необходимо слить воду из резервуара и водовода.

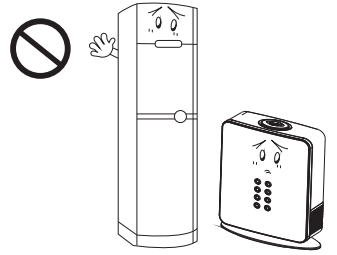
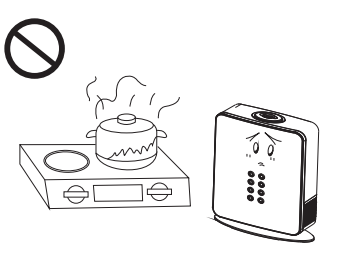
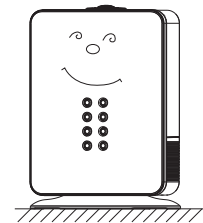

<p>Увлажнитель должен быть расположен вдали от мебели и электрических устройств во избежание попадания на них влаги.</p> 	<p>Увлажнитель должен быть расположен вдали от огня, камина и источников тепла и не должен подвергаться воздействию прямых солнечных лучей.</p> 
<p>Увлажнитель должен быть расположен на плоской и твердой поверхности. Поверхность должна быть устойчивой, чтобы предотвратить переполнение воды при наклонении устройства.</p> 	<p>ВНИМАНИЕ</p> <ul style="list-style-type: none"> • Устройство не должно использоваться инвалидами, а также лицами с замедленной реакцией или психопатическими проблемами (в т.ч. детьми). Использование увлажнителя вышеуказанными людьми возможно только под наблюдением лица, ответственного за безопасность. • Использование устройства детьми должно происходить под контролем взрослых. • Запрещается включать осушитель при отсутствии в нем воды. • Не царапайте энергопреобразователь твердыми предметами. • Не устанавливайте увлажнитель в доступном для детей месте или в замкнутом помещении. • При заполнении водой или демонтаже убедитесь, что увлажнитель отключен от сети. • В целях безопасности надежно держите резервуар при демонтаже. • При работе увлажнителя запрещается прикасаться к воде в водоводе или другим деталям частями тела.
<p>УТИЛИЗАЦИЯ:  Данная маркировка указывает, что на территории Европейского Союза не следует осуществлять утилизацию этого изделия по окончании его срока службы вместе с другими бытовыми отходами. Во избежание возможного причинения ущерба окружающей среде или здоровью людей вследствие неконтролируемой утилизации отходов. Относитесь с ответственностью к его переработке, содействуя при этом устойчивому повторному использованию материальных ресурсов. Для утилизации вашего устройства по истечении срока службы используйте систему сбора и возврата отходов или свяжитесь с розничным продавцом, у которого вы покупали данное изделие. Они могут принять данный товар для его экологически безопасной переработки.</p>	

3. Эксплуатация

1. Перед эксплуатацией

- 1) При первом использовании выдержите увлажнитель при комнатной температуре в течение полутора часов, после чего включите.
- 2) Допустимая рабочая температура увлажнителя от 5°C до 40°C, относительная влажность менее 80%.
- 3) Температура чистой воды, подаваемой в устройство, не должна превышать 40°C.
- 4) Перед включением увлажнителя после длительного неиспользования нужно очистить водовод и резервуар.
- 5) Данная модель имеет функцию ароматизирования воздуха. После длительного неиспользования очистите губку ароматизатора, после чего добавьте ароматизирующее вещество.

2. Панель управления

(см. схему общего устройства для данной модели)

Кнопки и индикаторы	После включения увлажнитель издает звук и переходит в режим ожидания. Загорается индикатор питания. При каждом нажатии кнопки слышен звуковой сигнал. При отключении устройства сигнал не звучит, и через 1 с после отключения загорается индикатор OFF.
Кнопка ON/OFF	При нажатии этой кнопки увлажнитель включается в режим, заданный по умолчанию. Одновременно загораются 8 индикаторов (если в течение 15 с не были предприняты какие-либо действия, то индикаторы гаснут автоматически). При нажатии одной из кнопок загораются все 8 индикаторов, после чего гаснут). Ультразвуковой измельчитель влаги и вентилятор работают на высокой скорости. На индикаторах отображается следующая информация: 1) влажность воздуха в помещении; 2) шкала работы измельчителя влаги (при интенсивной работе горят красный, оранжевый и желтый индикаторы) 3) остальные индикаторы (в т.ч. таймер) не горят При повторном нажатии этой кнопки увлажнитель переходит в режим ожидания. Горит только индикатор питания (остальные 8 индикаторов выключены)
Кнопка таймера (timer)	При нажатии этой кнопки можно последовательно установить время срабатывания таймера. Настройка таймера выполняется в диапазоне от 0,5 до 12 часов. Для настройки таймера в диапазоне от 0,5 до 10 часов время изменяется на 0,5 часа, а в диапазоне от 10 до 12 – на 1 час. Если установить таймер на 12 часов и нажать кнопку timer, то настройка таймера будет отменена. В режиме таймера работает индикатор таймера, и происходит обратный отсчет времени. По истечении заданного времени увлажнитель прекращает работу и переходит в режим ожидания. Горит только индикатор питания.
Кнопка mist	Нажатием этой кнопки при работающем увлажнителе можно регулировать количество выходящей влаги. Кнопка используется для задания интенсивности выделения влаги на соответствующей шкале. По умолчанию при включении увлажнителя устанавливается высокая интенсивность. При нажатии этой кнопки на шкале отобразится низкая интенсивность. Загорается желтый индикатор. Еще одно нажатие кнопки приводит к выбору средней интенсивности. Горят и мерцают желтый и оранжевый
Кнопка выделения анионов (Anion)	При нажатии этой кнопки при работающем увлажнителе загорается соответствующий индикатор. Анионы выделяются через выпускное отверстие. При повторном нажатии кнопки анионный генератор выключается, и индикатор гаснет.
Кнопка спящего режима (sleep)	При нажатии этой кнопки при работающем увлажнителе загорается индикатор спящего режима. Увлажнитель переходит на низкую скорость работы. Влажность автоматически регулируется в диапазоне от 40 до 60%.
Кнопка влажности (humidity - H)	Используется для выбора влажности. Когда влажность воздуха в помещении достигает установленного значения, увлажнитель отключается. Влажность задается в диапазоне 40%-80% с шагом 10%. При однократном нажатии кнопки на дисплее появится OL, а при двукратном нажатии будет установлена влажность 40%. При следующем нажатии будет установлена влажность 50%. Влажность может изменяться до 80% с шагом 10%. Еще одно нажатие, и на дисплее отобразится OL, и т.д. При задании влажности дисплей мерцает. При отсутствии каких-либо действий в течение 5 с (в течение этого времени устройство увлажняет воздух) дисплей начнет показывать влажность воздуха в помещении. Если при включении увлажнителя не была нажата кнопка «humidity set», то по умолчанию будет установлена высокая влажность.
Кнопка подсветки (light)	Индикатор резервуара работает автоматически. Для включения подсветки необходимо при запуске увлажнителя нажать кнопку «light». Для отмены необходимо повторное нажатие этой кнопки.

Кнопка интеллектуального управления (intelligent-I)	При нажатии этой кнопки (увлажнитель включен) загорается индикатор интеллектуального режима работы. В этом режиме увлажнитель работает на высокой скорости. Влажность регулируется в диапазоне 40%-60%.
Индикатор обезвоживания (функция предотвращения обезвоживания)	При израсходовании всей воды увлажнитель остановится. Загорится соответствующий индикатор, и прозвучит звуковой сигнал, предупреждающий о недостаточном количестве воды (кроме спящего режима). Если пользователь добавит воду в течение 15 минут, то устройство продолжит работать, и индикатор погаснет. В противном случае увлажнитель выключится и перейдет в режим ожидания.
Примечания	Ультразвуковой измельчитель влаги управляется датчиком уровня воды. При выключении датчика: 1) измельчитель прекращает работу; 2) работает только кнопка включения питания; 3) при малом количестве воды звучит предупреждающий сигнал и загорается индикатор обезвоживания. 4) вентилятор выключается. При восстановлении нормального уровня воды измельчитель продолжает работу. При недостаточном количестве воды перед отключением устройства все параметры заносятся в память (кроме таймера). При выключении увлажнитель переходит в режим ожидания. При каждом запуске увлажнитель обеспечивает увлажнение воздуха в течение 5 минут.

3. Процедура эксплуатации

- 1) Снимите крышку (на которой находится выпускное отверстие) с резервуара. Держите крышку таким образом, чтобы не повредить ее.
- 2) Держа резервуар за ручку, извлеките его из основания. Крепко держите резервуар, чтобы не повредить его.
- 3) Открутите крышку резервуара, заполните резервуар водой, закройте крышку путем поворота и аккуратно установите резервуар в основание.
- 4) Установите крышку на резервуар. Отрегулируйте положение крышки в зависимости от ваших требований, поворачивая ее (на 360°).
- 5) Нажмите кнопку ON/OFF, и индикатор питания загорится красным цветом. Увлажнитель включится.
- 6) Для выбора нужной функции нажмите соответствующую кнопку на панели управления (более подробно в таблице с описанием функций кнопок).
- 7) Если при работе увлажнителя загорелся индикатор, сообщающий о недостаточном количестве воды, необходимо заполнить резервуар водой, и увлажнитель продолжит работу.
- 8) Для ароматизации воздуха извлеките ароматизатор, откройте его и капните необходимое количество ароматизирующего вещества на губку. Закройте крышку и установите ароматизатор на место.



- 1) При использовании увлажнителя в ночное время или при установке таймера рекомендуется заполнить резервуар водой более чем на 2/3, чтобы увлажнитель не выключился ночью или до срабатывания таймера.
- (2) Функция выделения анионов не срабатывает самостоятельно.
- (3) Оптимальной влажностью окружающей среды человека считается влажность 40-60%.

4. Обслуживание

В некоторых районах вода может быть жесткой и содержать большое количество кальция и магния. При использовании увлажнителя в течение некоторого времени ионы кальция и магния могут отложиться на испарительном фильтрующем элементе в виде осадка, что негативно повлияет на эффективность увлажнения. Кроме того, угольный фильтр, установленный на воздухозаборном отверстии, будет отфильтровывать пыль с крупным размером частиц. При длительном использовании увлажнителя фильтр поглотит много пыли из воздуха, в результате чего количество поступающего воздуха сократится, и эффективность увлажнения уменьшится. Процедура обслуживания увлажнителя описана ниже.

1. Используйте очищенную воду.
2. Выполняйте чистку энергопреобразователя, резервуара и водовода каждую неделю.
3. Чаще меняйте воду в резервуаре.
4. При длительном неиспользовании увлажнителя необходимо очистить и протереть все его детали и сложить их в картонную коробку.
5. По истечении одного месяца работы умягчителя воды (в зависимости от качества воды) эффективность увлажнения снизится. Поэтому умягчитель необходимо восстанавливать.

Очистка энергопреобразователя

1. Нанесите 10 мл уксуса на поверхность энергопреобразователя (количество уксуса можно изменить в зависимости от налета) и оставьте его на 2-5 минут;
2. Аккуратно очистите поверхность преобразователя щеткой, чтобы удалить налет;
3. Промойте поверхность преобразователя чистой водой.

Очистка резервуара

1. Добавьте небольшое количество пищевого уксуса или 5-10 капель обычного чистящего средства в резервуар, после чего заполните резервуар на 1/4.
2. Закрутите крышку резервуара, потрясите резервуар и очистите его чистой водой.

Очистка водовода

1. При наличии осадка очистите водовод мягкой тканью, смоченной пищевым уксусом.
2. Промойте водовод чистой водой.

Восстановление умягчителя воды

1. Заполните какой-нибудь контейнер насыщенной соленой водой (добавьте соль в очищенную или водопроводную воду в таком количестве, чтобы соль не растворялась полностью).
2. Поместите умягчитель в насыщенную соленую воду на 24 часа.
3. Извлеките умягчитель и промойте его водой.

Очистка ароматизатора

1. Извлеките ароматизатор, очистите его водой и высушите.
2. Промойте ароматизатор чистой водой и высушите. Поставьте на место высушенную губку. Установите ароматизатор.

Хранение

При длительном неиспользовании увлажнителя:

- 1) Слейте воду и очистите увлажнитель.
- 2) Вытрите воду в основном блоке и протрите его насухо.
- 3) Очистите картонный фильтр на выпускном отверстии и ароматизирующую губку; высушите их.
- 4) Поместите собранное устройство в картонную коробку и поместите ее в пластиковый мешок. Храните упакованный увлажнитель в сухом месте.

5. Устранение неисправностей

Если увлажнитель не работает в нормальном режиме, то перед обращением в сервисный центр проверьте его в соответствии с данными ниже указаниями.

Неисправность	Причина	Метод устранения
Увлажнитель не запускается	Вилка питания не вставлена в сеть	Вставьте вилку питания в сеть
	Отсутствует вода в резервуаре.	Заполните резервуар водой.
	Водовод установлен неправильно	Установите водовод в заданное положение.
Неприятный запах выходящего воздуха	Вода грязная или хранилась в течение долгого времени	Очистите резервуар. Используйте для увлажнения чистую воду.
Недостаточный эффект увлажнения.	На угольном фильтре слишком много пыли.	Очистите фильтр.
Нехарактерный звук	Устройство находится в неустойчивом положении и наклонено.	Для эксплуатации увлажнителя необходимо твердое основание.
Увлажнитель не работает при первом использовании или после заполнения водой	Данный увлажн. оснащен устройством обработки деминерализованной воды. При прохождении через это устройство поток воды сокращается, а его скорость уменьшается.	Дождитесь, когда в резервуаре будет достаточно воды. В этот момент увлажнитель включится автоматически.
Вода находится в резервуаре, но горит индикатор утечки воды, и прибор не работает в течение долгого времени.	В резервуаре увлажнителя скопился осадок или же в связи с долгим неиспользованием прибора в водном канале скопился осадок, который мешает ходу воды.	Вытащите увлажнитель воды, погрузите его в чистую воду и аккуратно промойте (не нажимайте на фильтр руками).
Пар (Дым) проходит вокруг отверстия для пара (дыма).	Между резервуаром с водой и выпускным отверстием есть зазор	Погрузите крышку воздуховыпускного отверстия в воду перед использованием. Пар пропадет после того, как прибор поработает какое-то время.
Вода, протекающая через водный канал, становится ярко желтой	Это может зависеть от качества воды. Поверхность увлажнителя может быть поражена микробами и придавать воде желтоватый оттенок, когда вода проходит по каналу.	Погрузите увлажнитель воздуха в чистую воду и промойте поверхность.

Если после выполнения указанных выше действий неисправность не была устранена, обратитесь в сервисный центр или местную мастерскую.

6. Технические характеристики

Примечания: 1. Если вышеуказанные параметры не совпадают, обратитесь к отличительной табличке, расположенной на увлажнителе.
2. Количество выделяемой влаги изменяется в зависимости от изменения температуры и влажности в помещении.

Напряжение	100-240 В, 50 Гц
Номин. мощн. (Вт)	25 Вт
Емкость резерв.	5.0 л
Интенс. увлажн.	300 мл/ч
Уровень шума	35 дБ (А) (в спящем режиме)
Целевые помещ.	Бытовые помещ. для семейного проживания: 30 м ²
Габаритные размеры	290 x 158 x 383 (мм)
Вес	3.0 кг
Приложения	Инструкция 1 шт.; гарантия 1 шт.

В целях постоянного повышения качества изделия для удовлетворения требований потребителей, компания оставляет за собой право вносить соответствующие изменения в технические характеристики изделия без информирования об этом пользователей. Просьба отнестись к этому факту с пониманием.