

DAIKIN

OPERATING MANUAL



Operating Manual
Handset Wireless

English

Mode D'emploi
Combiné sans fil

Français

Bedienungsanleitung
Drahtloses Handgerät

Deutsch

Manuale Di Funzionamento
Ricevitore senza fili

Italiano

Manual De Instrucciones
Auricular Inalámbrico

Español

Руководство По Эксплуатации
Беспроводное Дистанционное Управление

Русский

Kullanım Kılavuzu
Kablosuz Kumanda

Türkçe

**GS02 Remote Control Indication / Indication De
 Télécommande GS02 / GS02-Fernbedienungsanzeige /
 Indicazioni Telecomando GS02 / Indicación Del Mando
 A Distancia GS02 / Индикация пульта дистанционного
 управления GS02 / GS02 Uzaktan Kumanda Göstergeleri**

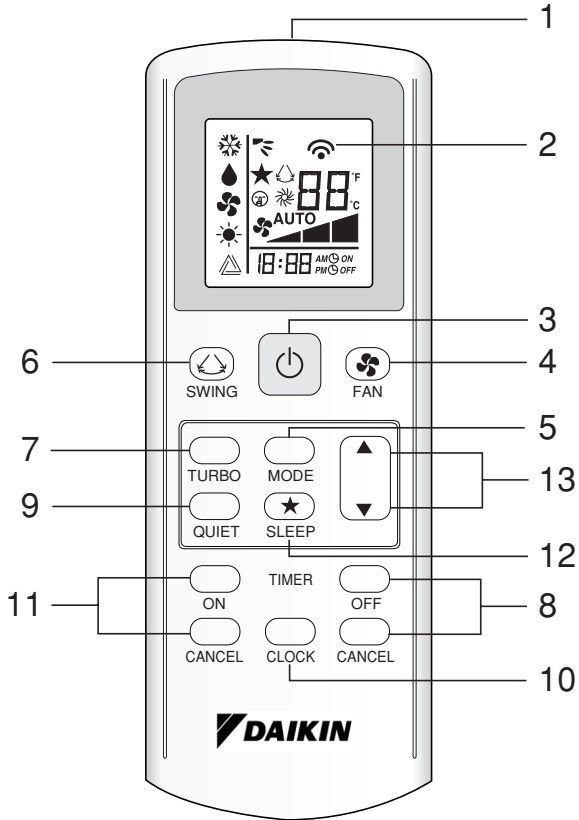

HOW TO MOUNT ONTO THE WALL / COMMENT INSTALLER SUR LE MUR / ANBRINGEN DER FERNSTEUERUNG AN DER WAND / COME FISSARE L'ASTUCCIO DEL TELECOMANDO ALLA PARETE / MONTAJE SOBRE LA PARED / КАК УСТАНОВИТЬ НА СТЕНЫ / DUVARA NASIL YERLEŞTİRİLİR

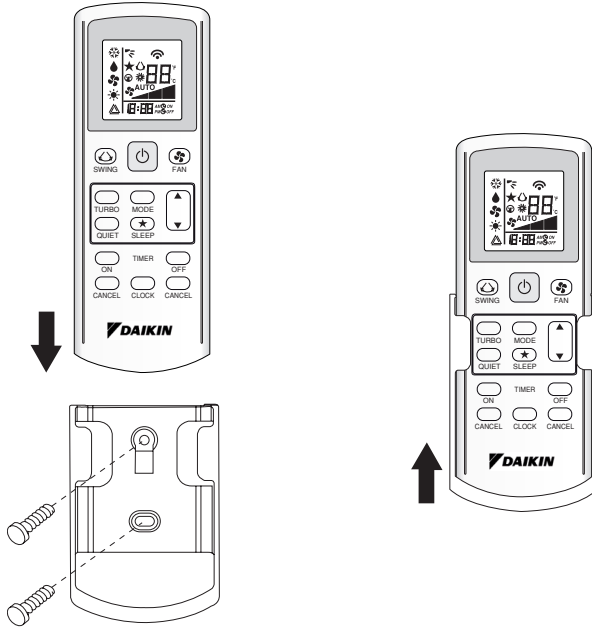

TO INSERT BATTERIES (AAA.R03) / INTRODUIRE LES PILES (AAA.R03) / EINSETZEN DER BATTERIEN (AAA.R03)/ INSERIMENTO DELLE BATTERIE (AAA.R03) / INSERTE LAS PILAS (AAA.R03) / УСТАНОВКА БАТАРЕЙ (AAA.R03) / PİLLER NASIL TAKILIR (AAA.R03)

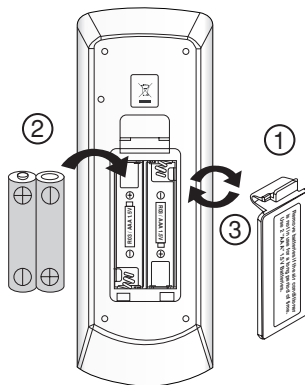

REMOTE CONTROLLER LOSS PREVENTION WITH BALL CHAIN (OPTIONAL) / PRÉVENTION CONTRE LA PERTE DE LA TÉLÉCOMMANDE PAR CHAÎNETTE À BOULES (FACULTATIF) / DIE FERNBEDIENUNG IST DURCH EINE KUGELKETTE VOR VERLUST GESICHERT (OPTIONAL) / PREVENZIONE PERDITA TELECOMANDO CON CATENA A SFERA (OPZIONALE) / PREVENCIÓN DE PÉRDIDA DEL CONTROL REMOTO CON CADENA DE BOLAS (OPCIONAL) / ПРЕДОТВРАЩЕНИЕ ПОТЕРИ ПДУ С ПОМОЩЬЮ ШАРИКОВОЙ ЦЕПИ (ДОПОЛНИТЕЛЬНОЕ ОБОРУДОВАНИЕ) / ZİNCİRLE UZAKTAN KUMANDANIN KAYBOLMASININ ÖNLENMESİ (İSTEĞE BAĞLI)

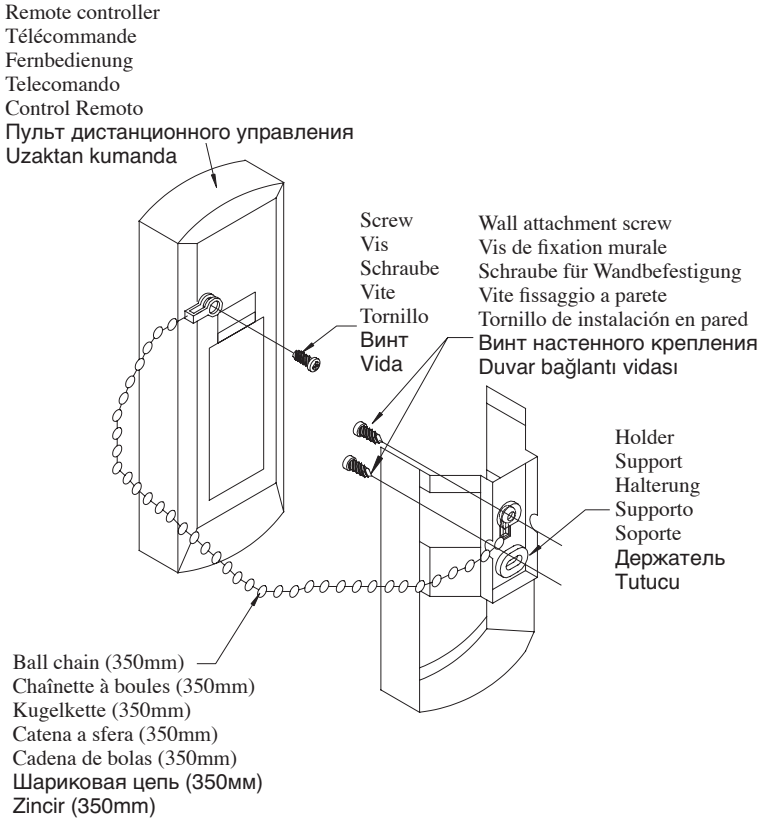

Installation

1. Match the ring at the end of the ball chain with the screw hole on the back of the remote controller and secure it with the screw.
2. Attach the holder and the ball chain as above at the position where signals from the remote controller can be received easily.
3. Pass the ball chain through the back of the holder and match the ring at the end of the ball chain to the upper hole of the holder. Fix the holder to the wall by putting through 2 screws across it.

Installation

1. Faites correspondre l'anneau de l'extrémité de la chaîne à boules avec le trou de vis situé au dos de la télécommande et fixez-le à l'aide de la vis.
2. Fixez le support et la chaîne à boules comme ci-dessus, dans une position permettant une réception facile des signaux de la télécommande.
3. Passez la chaîne à boules à l'arrière du support et faites correspondre l'anneau de l'extrémité de la chaîne à boules avec le trou supérieur du support. Fixez le support au mur à l'aide de 2 vis.

Installation

1. Legen Sie den Ring am Ende der Kugellkette auf die Schraubbohrung an der Rückseite der Fernbedienung und befestigen Sie ihn mit der Schraube.
2. Montieren Sie die Halterung und die Kugellkette wie oben gezeigt an der Stelle, an der Signale von der Fernbedienung gut empfangen werden können.
3. Führen Sie die Kugellkette durch die Rückseite der Halterung und legen Sie den Ring am Kettenende auf das obere Loch in der Halterung. Befestigen Sie die Halterung mit 2 Schrauben an der Wand.

Installazione

1. Far combaciare l'anello all'estremità della catena a sfera con il foro della vite sul retro del telecomando e fissare bene con la vite.
2. Fissare il supporto e la catena a sfera al di sopra del punto in cui possono essere ricevuti facilmente i segnali dal telecomando.
3. Far passare la catena a sfera attraverso il retro del supporto e far combaciare l'anello all'estremità della catena con il foro superiore del supporto. Fissare il supporto alla parete mettendo 2 viti attraverso di esso.

Instalación

1. Una el anillo del final de la cadena de bolas con el agujero del tornillo de la parte trasera del control remoto y fíjelo con el tornillo.
2. Coloque el soporte y la cadena de bolas, como indica la imagen superior, en una posición en que las señales del control remoto se puedan recibir con facilidad.
3. Pase la cadena de bolas por la parte trasera del soporte y una el anillo del final de la cadena de bolas con el agujero superior del soporte. Fije el soporte en la pared colocando 2 tornillos a través del soporte.

Монтаж

1. Соотнесите кольцо на конце шариковой цепи с винтовым отверстием в задней части пульта дистанционного управления и закрепите его с помощью винта.
2. Прикрепите держатель и шариковую цепь, как показано выше, в положении, где обеспечивается легкий прием сигнала ПДУ.
3. Проденьте шариковую цепь через заднюю часть держателя и соотнесите кольцо на конце шариковой цепи с верхним отверстием держателя. Прикрепите держатель к стене с помощью 2 винтов.

Montaj

1. Zincirin sonundaki halkayla uzaktan kumandanın arkasındaki vida deliğini eşleştirin ve vidayla sabitleyin.
2. Tutucu ve zinciri uzaktan kumandanadan gelen sinyallerin kolayca alınabileceği yerin üzerine yerleştirin.
3. Zinciri tutucunun arkasından geçirin ve zincirin sonundaki halkayı tutucunun üst deliği ile eşleştirin. Tutucuyu her iki vidayı içinden geçirerek duvara sabitleyin.

Battery

- 1) Type: AAA.R03
- 2) Quantity: 2 pieces

Disposal Requirements [For European Union (EU) only]



The batteries supplied with the controller are marked with this symbol. This means that the batteries shall not be mixed with unsorted household waste. If a chemical symbol is printed beneath the symbol, this chemical symbol means that the battery contains a heavy metal above a certain concentration.

Possible chemical symbols are:
■ Pb: lead (>0,004%)

Waste batteries must be treated at a specialized treatment facility for re-use. By ensuring correct disposal, you will help to prevent potential negative consequences for the environment and human health. Please contact your local authority for more information.

Pile

- 1) Type: AAA.R03
- 2) Quantité: 2 pièces

Instructions d'élimination [Pour l'Union européenne (EU) uniquement]



Les piles fournies avec le contrôleur sont marquées de ce symbole. Il signifie que les piles doivent être éliminées séparément des ordures ménagères non triées.

Si un symbole chimique est imprimé sous ce symbole, il signifie que la pile contient un métal lourd au-delà d'une certaine concentration. Symboles chimiques possibles:

■ Pb: plomb (>0,004%)

Les piles usagées doivent être traitées par une usine de traitement spécialisée dans le recyclage. À travers une mise au rebut correcte, vous contribuez à éviter les conséquences potentiellement néfastes pour l'environnement et la santé humaine. Veuillez contacter votre autorité locale pour plus d'informations.

Batterie

- 1) Typ: AAA.R03
- 2) Menge: 2 Stück

Vorschriften zur Entsorgung [Für die Europäische Union (EU) nur]



Die mit dem Steuergerät mitgelieferten Batterien sind mit diesem Symbol gekennzeichnet. Das bedeutet, dass die Batterien nicht im unsortierten Hausmüll entsorgt werden dürfen.

Befindet sich unter dem Symbol ein chemisches Symbol, so bedeutet dieses chemische Symbol, dass die Batterie Schwermetall oberhalb einer bestimmten Konzentrationsgrenze enthält.

Mögliche Symbole für Chemikalien:

■ Pb: Blei (>0,004%)

Leere Batterien werden in einer speziellen Aufbereitungsanlage verarbeitet. Mit einer korrekten Entsorgung helfen Sie, möglichen negativen Folgen für die Umwelt und die menschliche Gesundheit vorzubeugen. Fragen Sie Ihre Behörde vor Ort nach weiteren Informationen.

Batteria

- 1) Tipo: AAA.R03
- 2) Quantità: 2 pezzi

Istruzioni per lo smaltimento [Per dell'Unione europea (EU) solo]



Le batterie fornite con il comando a distanza sono contrassegnate da questo simbolo. Ciò vuol dire che le batterie non devono essere mischiate nei rifiuti domestici non separati.

Se un simbolo chimico è stampato sotto all'immagine, esso vuol dire che le batterie contengono un metallo pesante che supera una determinata concentrazione.

I simboli chimici possibili sono:

■ Pb: piombo (>0,004%)

I rifiuti costituiti da batterie devono essere portati presso strutture di trattamento specializzate adibite al loro riutilizzo. Adottando la corretta procedura di smaltimento, contribuirete ad evitare effetti negativi potenziali sull'ambiente e sulla salute umana. Per maggiori informazioni, rivolgersi all'autorità locale.

Bateria

- 1) Tipo: AAA.R03
- 2) Cantidad: 2 piezas

Requisitos para la eliminación [En el caso de la Unión Europea (EU)]



Las baterías suministradas con el controlador están marcadas con este símbolo. Esto significa que las baterías no se deben mezclar con los desechos del hogar no clasificados.

Si un símbolo químico está impreso abajo del símbolo, este símbolo químico significa que la batería contiene un metal pesado sobre una cierta concentración.

Estos son los posibles símbolos químicos:

■ Pb: plomo (>0,004%)

Las baterías gastadas deben ser tratadas en una instalación de tratamiento especializada para volver a usarlas. Al asegurar la eliminación correcta de estas baterías, ayudará a evitar consecuencias negativas potenciales para el ambiente y la salud humana. Comuníquese con su autoridad local para obtener más información.

Батарея

- 1) Тип: AAA.R03
- 2) Количество: 2 штуки

УТИЛИЗАЦИЯ ОТХОДОВ [Для Европейского Союза (EU) только]



На батареи, которые входят в комплект поставки контроллера, нанесен данный символ. Это означает, что батареи нельзя утилизировать вместе с несортированными бытовыми отходами.

Если ниже символа нанесен знак химического элемента, он означает, что в батарее содержатся тяжелые металлы выше определенной концентрации.

Встречающиеся химические знаки:

■ Pb: свинец (>0,004%)

Утилизируемые батареи должны перерабатываться на специальном перерабатывающем предприятии для их повторного использования. Обеспечив правильную утилизацию, Вы сможете предотвратить потенциальные негативные последствия для окружающей среды и здоровья людей. Для получения дополнительной информации, пожалуйста, обратитесь в местные органы власти.

Pil

- 1) Tip: AAA.R03
- 2) Miktar: 2 adet

Bertaraf gereksinimleri [Sadecə Avropa Birligi (EU) için]



Kumandayla birlikte verilen piller bu sembole işaretenmiştir.

Bu pillerin sınıflandırılmamış ev atığı olarak karşıtılmaması gerektiği anlamına gelir. Sembolün altında bir kimyasal sembol varsa, bu kimyasal sembol pilin belirli bir konsantrasyonun üstünde ağır bir metal içerdiği anlamına gelir.

Olası kimyasal semboller şunlardır:

■ Pb: kurşun (>0,004%)

Atık piller yeniden kullanım için özel bir işlem tesisiyle işlemden geçirilmelidir. Doğru atılmasını sağlayarak çevre ve insan sağlığı için olası olumsuz sonuçların önlenmesine yardımcı olacaksınız. Daha fazla bilgi için lütfen yerel makamlarla temasa geçiniz.

1. Transmission source

- The source where the signal will be transmitted.

2. Signal transmission indication

- Blink to confirm that the last setting has been transmitted to the unit.

3. “ON/OFF” Button

- Press once to start the air conditioner unit.
- Press again to stop the unit.

4. Fan speed selection

- Pressing the  button continuously will toggle the fan speed in the following order:

Low → Med → High → Auto

- Stop pressing when the desired fan speed appears on the display screen.

5. Operation mode

- Press the **MODE** button to select the type of operating mode.
- For cooling only unit, the available modes are: **COOL** (✱), **DRY** (💧) and **FAN** (🌀).
- For heat pump unit, the available modes are: **AUTO** (△), **COOL** (✱), **DRY** (💧), **FAN** (🌀) and **HEAT** (☀️).
- The **AUTO** (△) mode is unavailable for chilled water system except 4-pipe system.

6. Automatic air swing

- Press the **SWING** (↻) button to activate the automatic air swing function.
- To distribute the air to a specific direction, press the **SWING** (↻) button and wait until the louver move to the desired direction and press the button once again.

Swing mode selection method (Not applicable for Ceiling Cassette A&C Series)

- Press **SWING** (↻) button for 4 seconds to enter field setting mode. While in field setting mode, it will only show **SWING MODE** (↻).
- Press temperature ▲ and ▼ button to select **SWING MODE** (↻) rotation from Swing Mode 1 to Swing Mode 3.
- There are 3 different **SWING MODE**, which are:





Swing mode 1 Swing mode 2 Swing mode 3

SWING MODE will not activate unless **SWING** is activated.

Swing is indicated by the logo: 

- If no mode changes within 4 seconds, unit will operate according to the selected **SWING MODE** (↻).

7. Turbo function (model dependent)

- Press  for fast cooling or heating operation.
- Fan speed turn to maximum speed.
- Press again to deactivate the function.
- Available under **HEAT** and **COOL** modes only.
- Any change of fan speed will deactivate this function.
- The Turbo function () is unavailable for remote control with **SWING MODE** (↻) function.

8. OFF timer setting

- Press the **OFF TIMER** button will activate the off timer function.
- Set the desired off time by pressing the **OFF TIMER** button continuously.
- Press the **CANCEL** button to cancel the off timer setting.

9. Quiet function (model dependant)

- Press Ⓢ for quiet operation.
- Fan speed turn to minimum speed.
- Press again to deactivate the function.
- Any change of fan speed will deactivate this function.

10. Clock time setting

- Press and hold ⌚ button to set the clock time.

11. ON timer setting

- Press the **ON TIMER** button will activate the on timer function.
- Set the desired on time by pressing the **ON TIMER** button continuously. If the timer is set to 7.30am, the air conditioner will turn on at 7.30am sharp.
- Press the **CANCEL** button to cancel the on timer setting.

12. Sleep mode setting

- Press the **★** button will activate the sleep mode function.
- This is an energy saving option. When the unit is operating under cooling mode, the set temperature is increased by 0.5°C after the first half an hour, another 0.5°C after the second half an hour and 1°C after the following 1 hour.
- When the unit is operating under heating mode, the set temperature is decreased by 1°C after the first half an hour, another 1°C after the second half an hour and 1°C after the following 1 hour.
- This function is available under **COOL**, **HEAT** and **AUTO** mode.

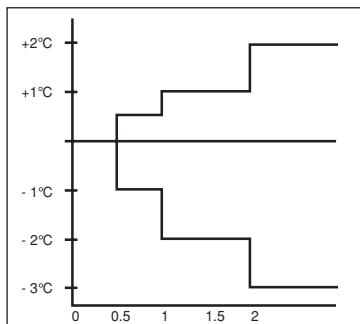

13. Temperature setting

- To set the desired room temperature, press the **▲** or **▼** button to increase or decrease the set temperature.
- The temperature setting range is from 16°C to 30°C (Optional setting 20°C to 30°C).
- Press both buttons **▲** and **▼** simultaneously to toggle from °C to °F setting.

FAULT DIAGNOSIS (For Inverter only)

FAULT DIAGNOSIS BY REMOTE CONTROLLER

The temperature display sections indicate corresponding codes.

1. When the **ON TIMER CANCEL** button or **OFF TIMER CANCEL** button is held down for 5 seconds, a “00” indication flashes on the temperature display section.

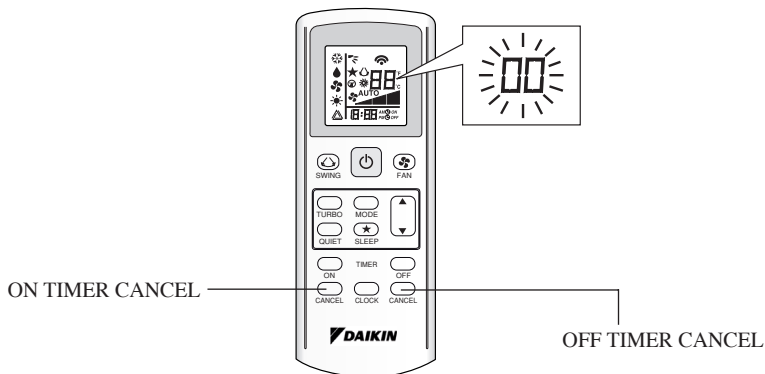

2. Press the **ON TIMER CANCEL** button or **OFF TIMER CANCEL** button repeatedly until a continuous beep is produced.
 - The code indication changes as shown below, and notifies with a long beep.

ERROR CODE	MEANING
00	NORMAL
A1	INDOOR PCB ERROR
A3	DRAIN PUMP ABNORMAL
A5	ANTIFREEZE (COOLING)/HEAT EXCHANGER OVERHEAT (HEATING)
A6	INDOOR FAN MOTOR ABNORMAL
AH	ELECTRICAL AIR CLEANER ABNORMAL
C4	INDOOR HEAT EXCHANGER (1) THERMISTOR SHORT/OPEN
C5	INDOOR HEAT EXCHANGER (2) THERMISTOR SHORT/OPEN
C7	LOUVER LIMIT SWITCH ERROR
C9	INDOOR ROOM THERMISTOR SHORT/OPEN
E1	OUTDOOR PCB ERROR
E3	HIGH PRESSURE PROTECTION
E4	LOW PRESSURE PROTECTION
E5	COMPRESSOR MOTOR LOCK/COMPRESSOR OVERLOADED
E6	COMPRESSOR START-UP ERROR
E7	OUTDOOR DC FAN MOTOR LOCK
E8	AC INPUT OVER CURRENT
E9	EXV ERROR
EA	4 WAY VALVE ERROR
F3	DISCHARGE PIPE OVERHEAT
F6	HEAT EXCHANGER OVERHEAT
H0	COMPRESSOR SENSOR SYSTEM ERROR
H3	HIGH PRESSURE SWITCH ERROR
H6	COMPRESSOR FEEDBACK DETECTION ERROR
H7	FAN MOTOR OVERLOADED/OVERCURRENT/SENSOR ABNORMAL
H8	AC CURRENT SENSOR ERROR

ERROR CODE	MEANING
H9	OUTDOOR AIR THERMISTOR SHORT/OPEN
J1	PRESSURE SENSOR ERROR
J3	COMPRESSOR DISCHARGE PIPE THERMISTOR SHORT/OPEN/MISPLACED
J5	SUCTION PIPE THERMISTOR SHORT/OPEN
J6	OUTDOOR HEAT EXCHANGER THERMISTOR SHORT/OPEN
J7	SUBCOOLING HEAT EXCHANGER THERMISTOR SHORT/OPEN
J8	LIQUID PIPE THERMISTOR SHORT/OPEN
J9	GAS PIPE THERMISTOR SHORT/OPEN
L1	INVERTER OUTDOOR PCB ERROR
L3	OUTDOOR CONTROL BOX OVERHEAT
L4	HEAT SINK OVERHEAT
L5	IPM ERROR/IGBT ERROR
L8	INVERTER COMPRESSOR OVERCURRENT
L9	COMPRESSOR OVERCURRENT PREVENTION
LC	COMMUNICATION ERROR (OUTDOOR CONTROL PCB AND INVERTER PCB)
P1	OPEN PHASE OR VOLTAGE UNBALANCE
P4	HEAT SINK THERMISTOR SHORT/OPEN
PJ	CAPACITY SETTING ERROR
U0	INSUFFICIENT GAS
U2	DC VOLTAGE OUT OF RANGE
U4	COMMUNICATION ERROR
U7	COMMUNICATION ERROR (OUTDOOR CONTROL PCB AND IPM PCB)
UA	INSTALLATION ERROR
UF	PIPING & WIRING INSTALLATION MISMATCH/WRONG WIRING/INSUFFICIENT GAS
UH	ANTIFREEZE (OTHER ROOMS)

NOTE

1. A short beep and two consecutive beeps indicate non-corresponding codes.
2. To cancel the code display, hold the ON TIMER CANCEL button or OFF TIMER CANCEL button down for 5 seconds. The code display also cancel itself if the button is not pressed for 1 minute.

MODE D'EMPLOI

1. Source de transmission

- La source d'où le signal sera transmis.

2. Indication de transmission de signal

- Clignotement pour confirmer que le dernier réglage ait été transmis à l'unité.

3. Bouton « ON/OFF » (MARCHE/ARRÊT)

- Appuyez une fois pour mettre le climatiseur en marche.
- Appuyez de nouveau pour éteindre le climatiseur.

4. Sélection de la vitesse du ventilateur

- Appuyez de façon continue sur le bouton  pour transformer successivement la vitesse du ventilateur comme suit:

Lent → Moyen → Rapide → Auto

- Cessez d'appuyer lorsque la vitesse désirée apparaît sur l'écran d'affichage.

5. Mode opérationnel

- Appuyez sur le bouton **MODE** pour sélectionner le type de mode opérationnel.
- Pour l'unité de refroidissement, les modes disponibles comprennent **COOL** (❄) (**FROID**), **DRY** (💧) (**SEC**) et **FAN** (🌀) (**VENTILATION**).
- Pour l'unité de thermopompe, les modes disponibles comprennent: **AUTO** (⚡) (**AUTO**), **COOL** (❄) (**FROID**), **DRY** (💧) (**SEC**), **FAN** (🌀) (**VENTILATION**) et **HEAT** (☀) (**CHAUD**).
- Le mode **AUTO** (⚡) n'est pas disponible pour le système à eau glacée à l'exception du système à 4 conduites.

6. Oscillation automatique de la ventilation

- Appuyez sur le bouton **SWING** (↻) pour activer la fonction d'oscillation automatique de la ventilation.
- Pour orienter la ventilation dans une direction précise, appuyez sur le bouton **SWING** (↻), attendez ensuite que le volet de ventilation souffle dans la direction désirée puis appuyez de nouveau sur le bouton.

Méthode de sélection du mode Swing (Non applicable les cassettes de plafond des séries A et C)

- Appuyez sur le bouton **SWING** (↻) pendant 4 secondes pour entrer dans le mode de réglage du champ. En mode de réglage local, seul le mode d'oscillation **SWING MODE** (↻) est affiché.
- Appuyez sur le bouton de température ▲ et ▼ pour sélectionner la rotation du **SWING MODE** (↻) depuis le Mode Swing 1 au Mode Swing 3.
- Les 3 différents modes d'oscillation (**SWING MODE**) suivants sont disponibles :



Mode d'oscillation 1



Mode d'oscillation 2





Mode d'oscillation 3

Le mode d'oscillation (**SWING MODE**) ne sera pas activé, sauf si la fonction d'oscillation (**SWING**) est activée.

L'oscillation est indiquée par le logo : 

- Si aucun mode ne change dans les 4 secondes, l'appareil fonctionnera selon le **SWING MODE** (↻) sélectionné.

7. Fonction turbo (dépendant du modèle)

- Appuyez sur le bouton  pour refroidissement ou réchauffement rapide.
- Le ventilateur tourne à sa vitesse maximale.
- Pressez de nouveau pour désactiver la fonction.
- Disponible seulement sur le mode **HEAT** (**CHAUD**) et **COOL** (**FROID**).
- Toute modification de la vitesse du ventilateur entraîne l'arrêt de cette fonction.
- La fonction Turbo () n'est pas disponible pour télécommande avec la fonction **SWING MODE** (↻).

8. Programmer la minuterie d'arrêt

- Appuyez sur le bouton **OFF TIMER** pour activer la minuterie d'arrêt.
- Programmez l'heure désirée en appuyant continuellement sur le bouton **OFF TIMER**.
- Appuyez sur le bouton **CANCEL** pour annuler la programmation d'arrêt.

9. Fonction silence (dépendant du modèle)

- Appuyez sur Ⓞ pour un fonctionnement silencieux.
- Le ventilateur tourne à sa vitesse minimale.
- Pressez de nouveau pour désactiver la fonction.
- Toute modification de la vitesse du ventilateur entraîne l'arrêt de cette fonction.

10. Mettre l'horloge à l'heure

- Maintenez le bouton Ⓞ enfoncé pour mettre l'horloge à l'heure.

11. Programmer la minuterie de mise en marche

- Appuyez sur le bouton **ON TIMER** pour activer la minuterie de mise en marche.
- Programmez l'heure désirée en appuyant continuellement sur le bouton **ON TIMER**. Si la minuterie est programmée à 7h30, le climatiseur se mettra en marche à 7h30 pile.
- Appuyez sur le bouton **CANCEL** pour annuler la programmation de la minuterie.

12. Réglage du mode de nuit

- Appuyez sur le bouton **★** pour activer la fonction de mode de nuit.

• Ceci est une option anti-gaspillage d'énergie. Lorsque l'unité fonctionne en mode de refroidissement, la température réglée augmente de 0,5°C au bout de la première demi-heure, d'encore 0,5°C au bout de la deuxième demi-heure et d'1°C au bout de l'heure suivante.

• Lorsque l'unité fonctionne en mode de chauffage, la température réglée diminue d'1°C au bout de la première demi-heure, d'encore 1°C au bout de la deuxième demi-heure et d'1°C au bout de l'heure suivante.

• Cette fonction est disponible en mode **COOL (FROID)**, **HEAT (CHAUD)** et **AUTO (AUTO)**.

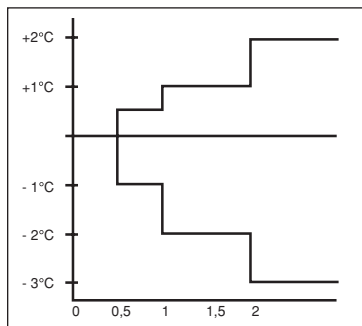

13. Réglage de la température

- Pour régler la température au niveau que vous souhaitez, appuyez sur le bouton **▲** ou **▼** pour l'augmenter ou la baisser.
- La température se règle de 16°C à 30°C (Possibilité de régler de 20°C à 30°C).
- Appuyez sur les boutons **▲** et **▼** simultanément pour passer des °C aux °F et inversement.

FAU DAIGNOSTICS (pour modèle à inverseur seulement)

FAUX DIAGNOSTICS PAR LA TELECOMMANDE

La partie d'affichage de la température indique les codes correspondants.

1. Lorsque le bouton Annuler de la mise en marche par minuterie (ON TIMER CANCEL) ou le bouton de la mise à l'arrêt par minuterie (OFF TIMER CANCEL) est enfoncé pendant 5 secondes, un signe "00" clignote sur la partie d'affichage de la température.

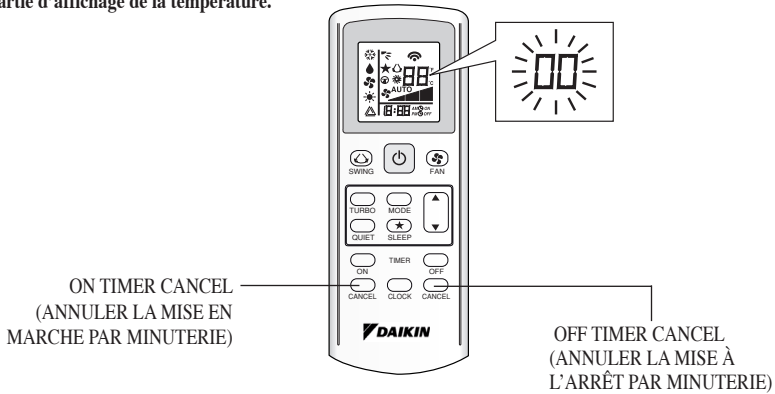

2. Appuyez sur le bouton ON TIMER CANCEL ou OFF TIMER CANCEL (ANNULER LA MISE EN MARCHÉ PAR MINUTERIE ou ANNULER LA MISE À L'ARRÊT PAR MINUTERIE) répétitivement jusqu'à ce qu'un bip continu se produise.
 - L'indication du code change comme montré ci dessous, et notifie avec un long bip.

CODE D'ERREUR	SIGNIFICATION
00	NORMAL
A1	ERREUR PCB DANS LA SECTION INTÉRIEURE
A3	ANOMALIE DE LA POMPE DE VIDANGE
A5	ANTIGEL (REFROIDISSEMENT) / ÉCHANGEUR DE CHALEUR DE SURCHAUFFE(CHAUFFAGE)
A6	ANOMALIE SUR LE VENTILATEUR D'INTÉRIEUR
AH	ANOMALIE DU FILTRE À AIR ÉLECTRIQUE
C4	THERMISTOR DE L'ÉCHANGEUR THERMIQUE INTÉRIEUR (1) EN COURT-CIRCUIT/OUVERT
C5	THERMISTOR DE L'ÉCHANGEUR THERMIQUE INTÉRIEUR (2) EN COURT-CIRCUIT/OUVERT
C7	ERREUR DE L'INTERRUPTEUR DE LIMITE D'AILETTE
C9	COURT-CIRCUIT/OUVERTURE DANS LE THERMISTOR DE PIÈCE INTÉRIEURE
E1	ERREUR DE CARTE EXTÉRIEURE
E3	PROTECTION HAUTE PRESSION
E4	PROTECTION BASSE PRESSION
E5	VERROU DU MOTEUR DU COMPRESSEUR /COMPRESSEUR SURCHARGÉ
E6	ERREUR DE DÉMARRAGE DU COMPRESSEUR
E7	VERROU DU MOTEUR DE VENTILATEUR CC EXTÉRIEUR
E8	SURINTENSITÉ D'ENTRÉE CA
E9	ERREUR EXV
EA	ERREUR DE VANNE À 4 VOIES
F3	TUYAUTERIE DE VIDANGE DE SURCHAUFFE
F6	ÉCHANGEUR DE CHALEUR DE SURCHAUFFE
HO	ERREUR DU SYSTÈME DE CAPTEUR DU COMPRESSEUR
H3	ERREUR DE L'INTERRUPTEUR HAUTE PRESSION
H6	ERREUR DE DÉTECTION DE L'ALIMENTATION DU COMPRESSEUR
H7	SURCHARGE/SURINTENSITÉ DU MOTEUR DU VENTILATEUR/ANOMALIE DU CAPTEUR
H8	ERREUR DU CAPTEUR DE COURANT CA

CODE D'ERREUR	SIGNIFICATION
H9	THERMISTANCE À AIR EXTÉRIEUR EN COURT-CIRCUIT/OUVERT
J1	ERREUR DU CAPTEUR DE PRESSION
J3	THERMISTANCE DE LA TUYAUTERIE DE VIDANGE DU COMPRESSEUR EN COURT-CIRCUIT/OUVERTE/ MAL POSITIONNÉE
J5	COURT-CIRCUIT/OUVERTURE DANS LE THERMISTOR DU TUYAU D'ASPIRATION
J6	THERMISTANCE D'ÉCHANGEUR DE CHALEUR EXTÉRIEUR EN COURT-CIRCUIT/OUVERT
J7	COURT-CIRCUIT/OUVERTURE DANS LE THERMISTOR DE L'ÉCHANGEUR THERMIQUE DE SOUS- REFROIDISSEMENT
J8	THERMISTANCE DE LA TUYAUTERIE DU LIQUIDE EN COURT-CIRCUIT/OUVERTE
J9	THERMISTANCE DE LA TUYAUTERIE DE GAZ EN COURT-CIRCUIT/OUVERTE
L1	ERREUR PCB EXTÉRIEURE DE L'INVERSEUR
L3	BOÎTIER DE COMMANDE EXTÉRIEUR DE SURCHAUFFE
L4	DISSIPATEUR THERMIQUE DE SURCHAUFFE
L5	ERREUR IPM /ERREUR IGBT
L8	SURINTENSITÉ DU COMPRESSEUR DE L'INVERSEUR
L9	PRÉVENTION DE SURINTENSITÉ DU COMPRESSEUR
LC	ERREUR DE COMMUNICATION (PCB DE LA COMMANDE EXTÉRIEURE ET PCB DE L'INVERSEUR)
P1	PHASE OUVERTE OU DÉSÉQUILIBRE DE TENSION
P4	THERMISTANCE DE DISSIPATEUR DE CHALEUR EN COURT-CIRCUIT/OUVERT
PJ	ERREUR DE RÉGLAGE DE LA CAPACITÉ
U0	INSUFFISANCE DE GAZ
U2	TENSION CC HORS PLAGE
U4	ERREUR DE COMMUNICATION
U7	ERREUR DE COMMUNICATION (CARTE DE COMMANDE ET CARTE IPM)
UA	ERREUR D'INSTALLATION
UF	MAUVAISE CORRESPONDANCE DANS L'INSTALLATION DU CÂBLAGE ET DE LA TUYAUTERIE/ MAUVAIS CÂBLAGE/INSUFFISANCE EN GAZ
UH	ANTIGEL (AUTRES PIÈCES)

REMARQUE

1. Un bip bref et deux bip consécutifs indique qu'il n'y a pas de codes correspondants.
2. Pour annuler l'affichage du code, appuyez pendant 5 secondes sur le bouton ON TIMER CANCEL ou OFF TIMER CANCEL (ANNULER LA MISE EN MARCHÉ PAR MINUTERIE ou ANNULER LA MISE À L'ARRÊT PAR MINUTERIE). Le code affiché s'annule lui même si le bouton n'est pas appuyé pendant 1 minute.

GEBRAUCHSANWEISUNG

1. Sendungsquelle

- Die Ausgangsquelle des Signals.

2. Signalübertragungsanzeige

- Blinkt auf, um anzuzeigen, dass das letzte Signal an das Gerät übertragen wurde.

3. "ON/OFF" („AN/AUS“) schalter

- Einmal betätigen - das Gerät schaltet sich ein.
- Nochmals betätigen - das Gerät schaltet sich aus.









4. Wahl der drehzahl-Stufe des kühlgebläses

- Wird der  Knopf kontinuierlich betätigt, dann ändert sich jeweils die Drehzahlstufe des Kühlgebläses in dieser Reihenfolge:



Niedrig \longrightarrow Mittel \longrightarrow Hoch \longrightarrow Automatisch

- Den Knopf nicht weiter betätigen, wenn die gewünschte Drehzahlstufe des Kühlgebläses angezeigt wird.





5. Betrieb

- Zur Wahl der verschiedenen Arten des Betriebs wird der **MODE** Knopf betätigt.
- Für die Kühlung kann man **COOL** () (**KÜHL**), **DRY** () (**TROCKEN**) und **FAN** () (**GEBLÄSE**) wählen.
- Für den Betrieb der Wärmepumpe hat man die Wahl zwischen: **AUTO** () (**KÜHL**), **COOL** () (**TROCKEN**), **FAN** () (**GEBLÄSE**) und **HEAT** () (**WARM**).
- Der **AUTO** () Modus steht für das Kaltwassersystem nicht zur Verfügung. Eine Ausnahme bildet das 4-Rohr-System.

6. Automatische Luftschwingung

- Durch Betätigen des **SWING**  Knopfs wird die automatische Luftschwingungsfunktion aktiviert.
- Damit die Luft in eine bestimmte Richtung bläst, wird der **SWING**  Knopf betätigt, danach warten, bis sich die Lüftungsschlitze in die gewünschte Richtung bewegen und dann den Knopf nochmals betätigen.

Auswahlverfahren für Swing-Modus (Nicht zutreffend auf die Deckenkassetten der A- und C-Serie.)

- Drücken Sie die Taste **SWING** () für 4 Sekunden lang, um in das Feld des Einstellmodus zu gelangen. Im Feldeinstellungsmodus erscheint nur die Meldung **SWING MODE** ().
- Drücken Sie die Temperaturtaste  und  um die Drehzahl von **SWING MODE** () von Swing-Modus 1 bis auf Swing-Modus 3 auszuwählen.
- Folgende drei automatische Luftschwenkmodi (**SWING MODE**) stehen zur Verfügung:



Luftschwenkmodus 1



Luftschwenkmodus 2



Luftschwenkmodus 3

SWING MODE wird erst aktiviert, wenn **SWING** eingeschaltet ist.

Der Schwenkmodus wird durch dieses Logo angezeigt: 

- Falls sich keiner Modus innerhalb 4 Sekunden ändert, funktioniert das Gerät gemäß den ausgewählten **SWING MODE** ().

7. Turbofunktion (von Modol abhängig)

- Zum schnellen Kühlen oder Erwärmen die  Taste betätigen.
- Gebläsedrehzahl wird auf Höchstgeschwindigkeit gebracht.
- Drücken Sie erneut, um diese Funktion zu deaktivieren.
- Erhältlich nur für **HEAT** (**WÄRME**) und **COOL** (**KÜHL**) betrieb.
- Die Funktion wird durch eine Veränderung der Gebläsedrehzahl ausgeschaltet.
- Die Turbo-Funktion () wird nicht für die Fernsteuerung durch **SWING MODE** () - verfügbar.

8. AUS - Zeitschalter-einstellung

- Die Funktion des AUS - Zeitschalters wird durch Betätigen des **OFF TIMER** -Knopfes aktiviert.
- Den **OFF TIMER** -Knopf solange betätigen, bis die gewünschte Ausschaltungszeit angezeigt und somit eingestellt ist.
- Zum Löschen der Einstellung des AUS - Zeitschalters wird der **CANCEL** Knopf betätigt.

9. Ruhefunktion (von Model abhängig)

- Für leisen Betrieb Ⓢ drücken.
- Gebläsedrehzahl wird auf Mindestgeschwindigkeit gebracht.
- Drücken Sie erneut, um diese Funktion zu deaktivieren.
- Die Funktion wird durch eine Veränderung der Gebläsedrehzahl ausgeschaltet.

10. Einstellen der Uhrzeit

- Drücken Sie zur Einstellung der Uhrzeit die ⊖ -Taste und halten Sie sie gedrückt.

11. EIN - Zeitschalter-einstellung

- Die Funktion des EIN - Zeitschalters wird durch Betätigen des **ON TIMER** -Knopfes aktiviert.
- Den **ON TIMER** -Knopf solange betätigen, bis die gewünschte Zeit angezeigt und somit eingestellt wird. Ist der Zeitschalter auf 7.30 Uhr eingestellt, so schaltet sich die Klimaanlage genau um diese Zeit ein.
- Zum Löschen der Einstellung des EIN - Zeitschalters wird der **CANCEL** Knopf betätigt.

12. Einstellen des Nachtbetriebs

- Durch Betätigen des \star Knopfs wird der Nachtbetrieb aktiviert.

• Dabei kann man Energie sparen. Befindet sich das Gerät im Kühlmodus, steigt die eingestellte Temperatur nach der ersten halben Stunde um $0,5^{\circ}\text{C}$. Nach der zweiten halben Stunde steigt die Temperatur um weitere $0,5^{\circ}\text{C}$ und um 1°C nach der folgenden Stunde.

• Befindet sich das Gerät im Heizmodus, sinkt die eingestellte Temperatur nach der ersten halben Stunde um 1°C . Nach der zweiten halben Stunde sinkt die Temperatur um weitere 1°C und um 1°C nach der folgenden Stunde.

• Diese Funktion gibt es bei **COOL (KÜHL)**, **HEAT (WARM)** und **AUTO (AUTO)** Betrieb.

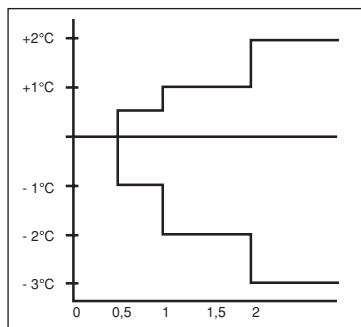

13. Temperatureinstellung

- Um die gewünschte Temperatur einzustellen, den \blacktriangle oder den \blacktriangledown Knopf betätigen, so wird die eingestellte Temperatur höher oder niedriger gestellt.
- Der Temperatur-Einstellbereich liegt zwischen 16°C zu 30°C (Die optimale Einstellung liegt zwischen 20°C zu 30°C).
- Drücken Sie gleichzeitig die Tasten \blacktriangle und \blacktriangledown , um von $^{\circ}\text{C}$ auf $^{\circ}\text{F}$ umzustellen.

FEHLERBEHANDLUNG (Nur für Inverter)

FEHLERBEHANDLUNG ÜBER DIE FERNBEDIENUNG

Die Temperaturabschnitte auf dem Display zeigen entsprechende Codes an.

1. Wenn die ON TIMER CANCEL Taste (TIMER EIN ABBRECHEN) oder die OFF TIMER CANCEL Taste (TIMER AUS ABBRECHEN) 5 Sekunden lang gedrückt wird, wird „00“ blinkend auf dem Temperaturabschnitt des Displays angezeigt.

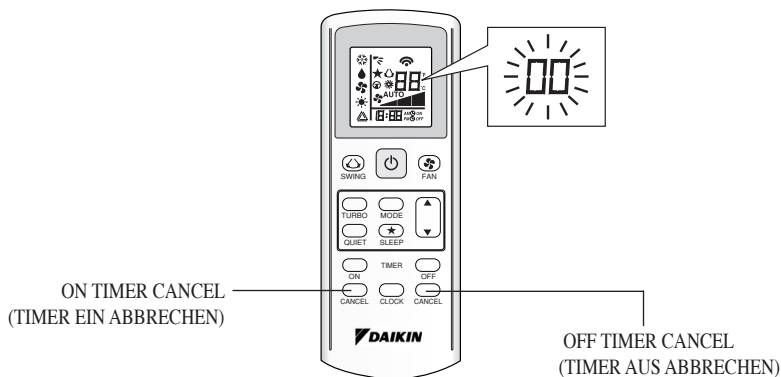

2. Drücken Sie die ON TIMER CANCEL Taste (TIMER EIN ABBRECHEN) oder die OFF TIMER CANCEL Taste (TIMER AUS ABBRECHEN) so lange, bis ein Piepen ertönt.

- Die Codeanzeige ändert sich wie unten, und es ertönt ein langes Piepen.

FEHLERMELDUNG	BEDEUTUNG
00	NORMAL
A1	LEITERPLATENFEHLER DER INNENEINHEIT
A3	ABLAUFpumPE ANOMAL
A5	FROSTSCHUTZ (KÜHLUNG)/WÄRMEAUStAUStSCHER ÜBERHITZT (HEIZUNG)
A6	INNENLÜFTER, MOTOR ANOMAL
AH	FEHLER AN ELEKTRO-LUFTREINIGER
C4	INNENRAUMWÄRMETAUSCHER (1) THERMISTOR, KURZSCHLUSS/UNTERBRECHUNG
C5	INNENRAUMWÄRMETAUSCHER (2) THERMISTOR, KURZSCHLUSS/UNTERBRECHUNG
C7	FEHLER AN ENDSCHALTER DER LUFTKLAPPE
C9	INNENRAUMTHERMISTOR, KURZSCHLUSS/UNTERBRECHUNG
E1	AUSSEN-PBC-FEHLER
E3	HOCHDRUCKSCHUTZ
E4	NIEDERDRUCKSCHUTZ
E5	KOMPRESSORMOTOR VERRIEGELT/KOMPRESSOR ÜBERLASTET
E6	KOMPRESSOR-ANLAUF FEHLER
E7	DC-AUSSENVENTILATORMOTOR VERRIEGELT
E8	AC-EINGANGSTROM ZU HOCH
E9	EXV FEHLER
EA	VIERWEGVENTILFEHLER
F3	AUSLASSROHR ÜBERHITZT
F6	WÄRMEAUStAUStSCHER ÜBERHITZT
HO	KOMPRESSORENSENSOR-SYSTEMFEHLER
H3	FEHLER AN HOCHDRUCKSCHALTER
H6	KOMPRESSOR-FEEDBACK-ERFASSUNGSFEHLER
H7	VENTILATORMOTOR ÜBERLASTET/ÜBERSpanNUNG/SENSORFEHLER
H8	AC-STROM-SENSORFEHLER

FEHLERMELDUNG	BEDEUTUNG
H9	AUSSENLUFT-THERMISTOR KURZ/OFFEN
J1	FEHLER AN DRUCKFÜHLER
J3	KOMPRESSORABLUFTRÖHR-THERMISTOR KURZ/OFFEN/VERLEGT
J5	KURZSCHLUSS/UNTERBRECHUNG AN ANSAUGTHERMISTOR
J6	AUSSENTÜRWÄRMEAUSTAUSCHER KURZ/OFFEN
J7	KURZSCHLUSS/UNTERBRECHUNG AN UNTERKÜHLUNGSTHERMISTOR DES WÄRMETAUSCHERS
J8	FLÜSSIGKEITSLITUNGSROHR-THERMISTOR KURZ/OFFEN
J9	GASLEITUNGSROHR-THERMISTOR KURZ/OFFEN
L1	FEHLER AN LEITERPLATTE DES INVERTERS
L3	STEUERKASTEN AUSSEN ÜBERHITZT
L4	KÜHLKÖRPER ÜBERHEIZT
L5	IPM FEHLER/IGBT FEHLER
L8	ÜBERSpannung AN INVERTERKOMPRESSOR
L9	ÜBERSpannungSSCHUTZ AM KOMPRESSOR
LC	ÜBERTRAGUNGSFEHLER (LEITERPLATTE AN AUSSENSTEUERUNG UND INVERTER)
P1	OFFENE PHASE ODER SPANNUNGSUNTERSCHIEDE
P4	KÜHLKÖRPER-THERMISTOR KURZ/OFFEN
PJ	FEHLER BEI LEISTUNGSEINSTELLUNG
U0	GAS UNGENÜGEND
U2	DC-SPANNUNG NICHT IM NORMALBEREICH
U4	KOMMUNIKATION, FEHLER
U7	KOMMUNIKATIONSFEHLER (STEUER-PCB UND IPM-PCB AUSSEN)
UA	INSTALLATIONSFEHLER
UF	FEHLERHAFTHE VERROHRUNG & VERDRAHTUNG/FALSCH VERKABELT/ZU WENIG GAS
UH	FROSTSCHUTZ (ANDERE RÄUME)

ANMERKUNG

1. Ein kurzer und zwei aufeinander folgende Pieptöne deuten auf nicht übereinstimmende Codes hin.
2. Tum das Code-Display zu verlassen, halten Sie die ON TIMER CANCEL Taste (TIMER EIN ABBRECHEN) oder die OFF TIMER CANCEL Taste (TIMER AUS ABBRECHEN) 5 Sekunden lang gedrückt. Das Code-Display erlischt auch von selbst, wenn 1 Minute lang keine Tasten gedrückt werden.

1. Fonte di trasmissione

- La fonte dalle quale viene trasmesso il segnale.

2. Indicatore di trasmissione

- L'indicatore lampeggia per confermare l'invio dell'ultimo valore al condizionatore.

3. Tasto "ON/OFF"

- Premere una volta per accendere il condizionatore.
- Premere ancora per spegnerlo.



4. Selezione velocità ventola

- Tenendo premuto il tasto  la velocità della ventola cambierà nel seguente ordine:
 Bassa → Media → Alta → Automatica
- Deprimete il tasto una volta che la velocità desiderata appare sul display.

5. Funzioni

- Premere il tasto **MODE** per selezionare la funzione desiderata.
- Per condizionatori con la sola funzione rinfrescante "cooling", le funzioni disponibili sono: **COOL** (✱) (**FRESCO**), **DRY** (♠) (**SECCO**) e **FAN** (♣) (**VENTOLA**).
- Per unità con funzione di riscaldamento, le funzioni disponibili sono: **AUTO** (△) (**AUTOMATICO**), **COOL** (✱) (**FRESCO**), **DRY** (♠) (**SECCO**), **FAN** (♣) (**VENTOLA**) e **HEAT** (☼) (**CALDO**).
- La modalità **AUTO** (△) (**AUTOMATICO**) non è disponibile per sistemi raffreddati ad acqua, tranne che per il sistema a 4 condotti.

6. Deviatore di flusso orientabile automatico

- Premere il tasto **SWING**  per attivare l'oscillazione dell'aria.
- Per distribuire il flusso d'aria in una direzione specifica, premere il tasto **SWING**  ed aspettare fino a che le alette dei ventilazione si posizionano nella direzione desiderata quindi premere nuovamente il tasto.

Metodo di scelta della modalità di oscillazione (Non applicabile per le serie A e C Cassetta a Soffitto)

- Premere il pulsante **SWING**  per 4 secondi per entrare nella modalità impostazione campo. In modalità impostazione locale, si visualizza solo la **SWING MODE** (☞) (**MODALITÀ SWING**).
- Premere il pulsante temperatura ▲ e ▼ per selezionare il passaggio della **SWING MODE** (☞) (**MODALITÀ SWING**) da modalità oscillazione 1 a modalità oscillazione 3
- Ci sono 3 diverse **SWING MODE (MODALITÀ SWING)** che sono:



Modalità swing 1



Modalità swing 2





Modalità swing 3

La **SWING MODE (MODALITÀ SWING)** non si attiva se non è attivato **SWING**.

Swing è indicato dal logo: 

- Se non c'è nessun cambio di modalità entro 4 secondi, l'unità funzione secondo la **SWING MODE** (☞) (**MODALITÀ SWING**) selezionata.

7. Funzione turbo (a seconda del modello)

- Premere  per un raffreddamento o riscaldamento veloce.
- Velocità ventola impostata su massimo.
- Premerlo nuovamente per disattivare la funzione.
- Disponibile solo nelle funzioni **HEAT (CALDO)** e **COOL (FRESCO)**
- Qualsiasi modifica alla velocità della ventola disattiva questa funzione.
- La funzione Turbo () non è disponibile e controllo a distanza con la funzione **SWING MODE** (☞) (**MODALITÀ SWING**).

8. Impostazione del temporizzatore per lo spegnimento automatico

- Premere il tasto **OFF TIMER** per annullare il settaggio del temporizzatore.
- Impostare l'orario prescelto tenendo premuto il tasto **OFF TIMER**.
- Premere il tasto **CANCEL** per annullare l'orario impostato.

9. Funzione silenziosa (a seconda del modello)

- Premere Ⓜ per selezionare il funzionamento silenzioso.
- Velocità ventola impostata su minimo.
- Premerlo nuovamente per disattivare la funzione.
- Qualsiasi modifica alla velocità della ventola disattiva questa funzione.

10. Settaggio dell'orario

- Premi e mantieni premuto il tasto ⌚ per regolare l'ora dell'orologio.

11. Impostazione del temporizzatore per l'accensione automatica

- Premere il tasto **ON TIMER** per attivare il temporizzatore.
- Impostare l'ora prescelta tenendo premuto il tasto **ON TIMER**. Se il temporizzatore viene settato per le 0730 del mattino, il condizionatore si accenderà automaticamente a quest'ora.
- Premere il tasto **CANCEL** per annullare l'orario impostato.

12. Funzione di "riposo"

- Premere il tasto ★ per attivare la funzione di "riposo".
- Questa è una funzione per risparmio energetico. Quando l'unità funziona in modalità di raffreddamento, la temperatura impostata viene aumentata di 0,5°C dopo la prima mezz'ora, di altri 0,5°C dopo la seconda mezz'ora, e di 1°C dopo l'ora seguente.
- Quando l'unità funziona in modalità di riscaldamento, la temperatura impostata viene ridotta di 1°C dopo la prima mezz'ora, di un altro grado dopo la seconda mezz'ora, e di 1°C dopo l'ora seguente.
- Questa funzione opera nelle funzioni **COOL (FRESCO)**, **HEAT (CALDO)** ed **AUTO (AUTOMATICO)**.

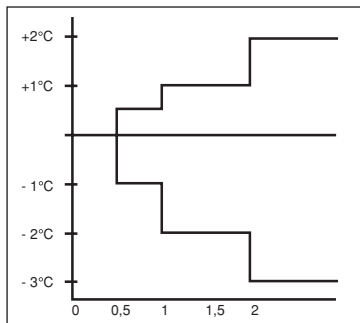

13. Valori di temperatura

- Per selezionare la temperatura desiderata premere i tasti \blacktriangle o \blacktriangledown rispettivamente per aumentare o diminuire la temperatura.
- I valori di temperatura sono compresi tra i 16°C a 30°C (Valori opzionali da 20°C a 30°C).
- Premere contemporaneamente i tasti \blacktriangle e \blacktriangledown per passare dalle impostazioni °C a °F.

SEGNALAZIONE ERRORE (Solo per inverter)

SEGNALAZIONE ERRORE SUL TELECOMANDO

Le sezioni di visualizzazione della temperatura indicano i codici corrispondenti.

1. Quando il tasto **ON TIMER CANCEL (ANNULLA TIMER ATTIVO)** o **OFF TIMER CANCEL (ANNULLA TIMER DISATTIVO)** viene premuto per 5 secondi, un indicatore e “00” inizierà a lampeggiare sulla sezione di visualizzazione della temperatura.

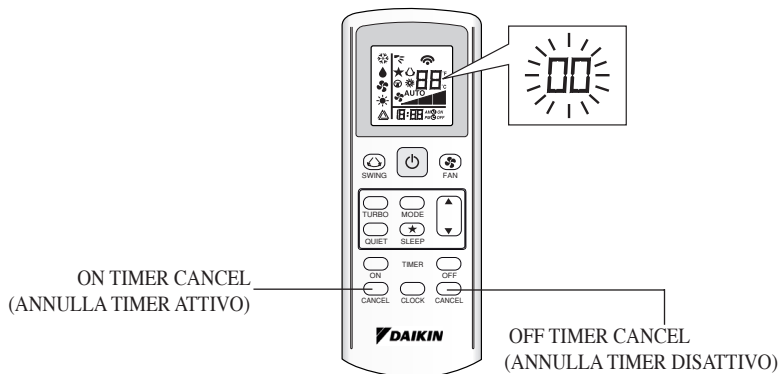

2. Premere ripetutamente il tasto **ON TIMER CANCEL (ANNULLA TIMER ATTIVO)** o **OFF TIMER CANCEL (ANNULLA TIMER DISATTIVO)** fino a che non viene prodotto un beep continuo.
 - L'indicazione di codice cambia come sotto riportato e viene notificato da un beep prolungato.

CODICE ERRORE	SIGNIFICATO
00	NORMALE
A1	ERRORE SCHEDA ELETTRONICA UNITÀ INTERNA
A3	ANOMALIA POMPA DI SCARICO
A5	SCAMBIATORE ANTIGELO (RAFFREDDAMENTO)/CALORE (RISCALDAMENTO)
A6	ANOMALIA MOTORE VENTILATORE UNITÀ INTERNA
AH	ANOMALIA ELETTRICA FILTRO DELL'ARIA
C4	TERMISTORE SCAMBIATORE DI CALORE (1) UNITÀ INTERNA IN CORTO/APERTO
C5	TERMISTORE SCAMBIATORE DI CALORE (2) UNITÀ INTERNA IN CORTO/APERTO
C7	ERRORE INTERRUTTORE DI FINE CORSA FERITOIA DI VENTILAZIONE
C9	TERMISTORE UNITÀ INTERNA IN CORTO/APERTO
E1	ERRORE DEL PCB ESTERNO
E3	PROTEZIONE DA ALTA PRESSIONE
E4	PROTEZIONE BASSA PRESSIONE
E5	BLOCCO DEL MOTORE COMPRESSORE/COMPRESSORE SOVRACCARICO
E6	ERRORE DI AVVIAMENTO DEL COMPRESSORE
E7	BLOCCO MOTORE VENTOLA CC ESTERNO
E8	SOVRACCORRENTE ENTRATA CA
E9	ERRORE EXV
EA	ERRORE DELLA VALVOLA A 4 VIE
F3	SURRISCALDAMENTO DEL TUBO DI SCARICO
F6	SURRISCALDAMENTO DELLO SCAMBIATORE DI CALORE
HO	ERRORE DEL SISTEMA DEL SENSORE DEL COMPRESSORE
H3	ERRORE INTERRUTTORE ALTA PRESSIONE
H6	ERRORE DI RILEVAMENTO DEL FEEDBACK DEL COMPRESSORE
H7	MOTORE VENTOLA SOVRACCARICATO/SOVRACCORRENTE/ANOMALIA SENSORE
H8	ERRORE DEL SENSORE DI CORRENTE CA

CODICE ERRORE	SIGNIFICATO
H9	TERMISTORE ARIA ESTERNA IN CORTO/APERTO
J1	ERRORE SENSORE DI PRESSIONE
J3	TERMISTORE TUBO DI MANDATA COMPRESSORE IN CORTO/APERTO/MAL POSIZIONATO
J5	TERMISTORE TUBO DI MANDATA IN CORTO/APERTO
J6	TERMISTORE SCAMBIATORE DI CALORE UNITÀ ESTERNA IN CORTO/APERTO
J7	TERMISTORE SCAMBIATORE DI CALORE SUBRAFFREDDAMENTO IN CORTO/APERTO
J8	TERMISTORE TUBO LIQUIDI IN CORTO/APERTO
J9	TERMISTORE TUBO DEL GAS IN CORTO/APERTO
L1	ERRORE PCB ESTERNA INVERTER
L3	SURRISCALDAMENTO SCATOLA DI CONTROLLO ESTERNA
L4	SURRISCALDAMENTO DISSIPATORE DI CALORE
L5	ERRORE IPM/ERRORE IGBT
L8	SOVRACORRENTE COMPRESSORE INVERTER
L9	PREVENZIONE SOVRACORRENTE COMPRESSORE
LC	ERRORE DI COMUNICAZIONE (PCB ESTERNA DI CONTROLLO E PCB INVERTER)
P1	FASE APERTA O SQUILIBRIO DI TENSIONE
P4	TERMISTORE DISSIPATORE DI CALORE IN CORTO/APERTO
PJ	ERRORE IMPOSTAZIONE CAPACITÀ
U0	GAS INSUFFICIENTE
U2	TENSIONE CC FUORI RANGE
U4	ERRORE DI COMUNICAZIONE
U7	ERRORE DI COMUNICAZIONE (PCB ESTERNA DI CONTROLLO E PCB IPM)
UA	ERRORE INSTALLAZIONE
UF	MANCATA CORRISPONDENZA INSTALLAZIONE TUBI E CAVI/CABLAGGIO ERRATO/ GAS INSUFFICIENTE
UH	ANTICONGELAMENTO (ALTRI AMBIENTI)

NOTA

1. Un beep breve e due beep consecutivi segnalano dei codici non corrispondenti.
2. Per annullare la visualizzazione del codice, premere il tasto **ON TIMER CANCEL (ANNULLA TIMER ATTIVO)** o **OFF TIMER CANCEL (ANNULLA TIMER DISATTIVO)** per 5 secondi. La visualizzazione del codice scompare anche se il tasto non viene premuto per 1 minuto.

GUÍA DE UTILIZACIÓN

1. Fuente de transmisión

- La fuente donde la señal será transmitida.

2. Indicación de transmisión de la señal

- Parpadea para confirmar que el último ajuste ha sido transmitido a la unidad.

3. Botón "ON/OFF"

- Presione una vez para iniciar la unidad de aire acondicionado.
- Presione otra vez para parar la unidad.

4. Selección de la velocidad del ventilador

- Presione el botón  continuamente dispondrá la velocidad del ventilador en el siguiente orden:



Bajo \longrightarrow Medio \longrightarrow Alto \longrightarrow Auto

- Presione Stop cuando la velocidad del ventilador deseada aparece en la pantalla de visualización.

5. Modo de operación

- Presione el botón **MODE** para seleccionar el tipo de modo de operación.
- En las unidades de refrigeración solamente, los modos disponibles son: **COOL** (❄) (**FRIO**), **DRY** (💧) (**SECO**) y **FAN** (🌀) (**VENTILACIÓN**).
- Para la unidad de bomba de calor, los modos disponibles son: **AUTO** (⚙) (**FRIO**), **COOL** (❄) (**FRIO**), **DRY** (💧) (**SECO**), **FAN** (🌀) (**VENTILACIÓN**) y **HEAT** (🔥) (**CALOR**).
- El modo **AUTO** (⚙) no está disponible para el sistema de agua enfriada excepto para el sistema de 4 tuberías.

6. Oscilación de aire automática

- Presione el botón **SWING**  para activar la función de oscilación automática de aire.
- Para distribuir el aire en una dirección específica, presione el botón **SWING**  y espere hasta que la paleta se mueva a la dirección deseada y presione de nuevo el botón.

Método de selección del modo de oscilación (No aplicable para cartucho de techo de serie A&C)

- Pulse el botón **SWING**  durante 4 segundos para entrar en el modo de configuración de campo. Durante el modo de configuración de campo, sólo mostrará el **SWING MODE** (🌀) (**MODO SWING**).
- Pulse el botón \blacktriangle y \blacktriangledown para seleccionar la rotación del **SWING MODE** (🌀) (**MODOS SWING**) desde el Modo de Oscilación 1 al Modo de Oscilación 3.
- Hay 3 **SWING MODE (MODOS SWING)** diferentes, que son:



Modo swing 1



Modo swing 2





Modo swing 3

El **SWING MODE (MODO SWING)** no se activará a menos que **SWING** esté activado.

SWING está indicado por el logo: 

- Si no se cambia el modo durante 4 segundos, el aparato funcionará de acuerdo con el **SWING MODE** (🌀) (**MODOS SWING**) seleccionado.

7. Función del turbo (depende del modelo)

- Apriete  para una operación de refrigeración o calefacción rápida.
- Velocidad de ventilación al máximo.
- Pulse de nuevo para desactivar la función.
- Válido sólo en los modos de **HEAT (CALOR)** y **COOL (FRIO)**.
- Cualquier cambio de la velocidad del ventilador desactivará esta función.
- La función Turbo () no está disponible para y mando a distancia con la función **SWING MODE** (🌀) (**MODO SWING**).

8. Ajuste del temporizador en OFF

- Presione el botón **OFF TIMER** activará la función del temporizador desconectado.
- Ajuste la hora de desconexión deseada presionando el botón **OFF TIMER** continuamente.
- Presione el botón **CANCEL** para cancelar el ajuste del temporizador desconectado.

9. Función Silencio (depende del modelo)

- Pulse Ⓢ para funcionamiento silencioso.
- Velocidad de ventilación al mínimo.
- Pulse de nuevo para desactivar la función.
- Cualquier cambio de la velocidad del ventilador desactivará esta función.

10. Ajuste de la hora del reloj

- Presione y sostenga el botón ⌚ para programar la hora.

11. Ajuste del temporizador en ON

- Presione el botón **ON TIMER** activará la función del temporizador conectado.
- Ajuste la hora deseada presionando el botón **ON TIMER** continuamente. Si el temporizador se ajusta a las 7.30 a.m. el acondicionador de aire se conectará a las 7.30 a.m. en punto.
- Presione el botón **CANCEL** para cancelar el ajuste del temporizador conectado.

12. Ajuste del modo de dormir

- Presione el botón ★ activará la función del modo de dormir.
- Esta es una opción de ahorro de energía. Cuando la unidad funciona bajo el modo de refrigeración, la temperatura programada aumenta en 0,5°C después de la primera media hora, otro 0,5°C después de la segunda media hora y 1°C después de la hora siguiente.
- Cuando la unidad funciona bajo el modo de calefacción, la temperatura programada disminuye en 1°C después de la primera media hora, otro 1°C después de la segunda media hora y 1°C después de la hora siguiente.
- Esta función está disponible en los modos **COOL (FRIO)**, **HEAT (CALOR)** y **AUTO**

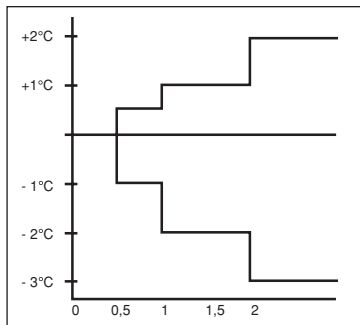

13. Ajuste de la temperatura

- Para ajustar la temperatura deseada de la habitación, presione el botón ▲ o ▼ para incrementar o disminuir la temperatura ajustada.
- El alcance de ajuste de la temperatura es de 16°C a 30°C (Ajuste opcional de 20°C a 30°C).
- Presione los botones ▲ y ▼ simultáneamente para cambiar el ajuste de °C a °F.

DIAGNOSIS DE FALLA (sólo para el tipo Invertido)

DIAGNOSIS DE FALLA POR CONTROL REMOTO

Las secciones de muestra de temperatura indican los códigos correspondientes.

1. Cuando el botón **ON TIMER CANCEL** (CANCELACIÓN DE ENCENDIDO DEL TEMPORIZADOR) o el botón **OFF TIMER CANCEL** (CANCELACIÓN DE APAGADO DEL TEMPORIZADOR) se mantiene presionado por 5 segundos, la indicación “00” titila en la sección de muestra de temperatura.

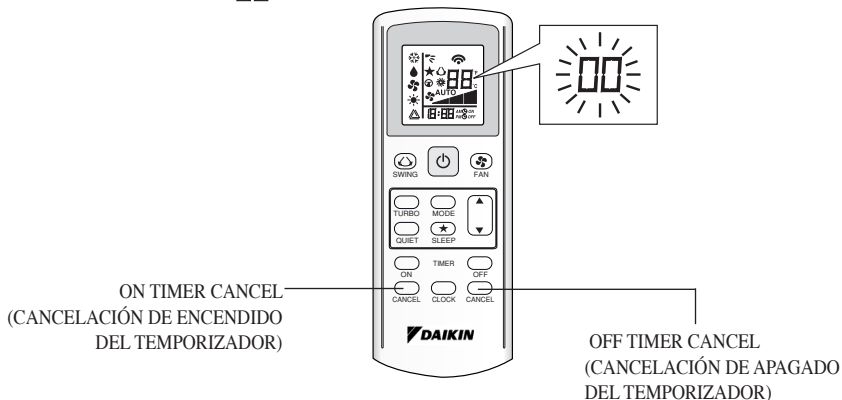

2. Presione el botón de **ON TIMER CANCEL** (CANCELACIÓN DE ENCENDIDO DEL TEMPORIZADOR) o el botón **OFF TIMER CANCEL** (CANCELACIÓN DE APAGADO DEL TEMPORIZADOR) repetidamente hasta que se produzca un pitido continuo.

- La indicación de código cambia como se muestra abajo, y notifica con un beep largo.

CÓDIGO DE ERROR	SIGNIFICADO
00	NORMAL
A1	ERROR EN PCB DE INTERIOR
A3	ANORMALIDAD EN BOMBA DE DRENAJE
A5	ANTICONGELACIÓN (FRÍO)/SOBRECALENTAMIENTO DEL INTERCAMBIADOR DE CALOR (CALOR)
A6	ANORMALIDAD EN MOTOR DE VENTILADOR INTERIOR
AH	ANORMALIDAD DEL LIMPIADOR DE AIRE ELÉCTRICO
C4	TERMISTOR DEL INTERCAMBIADOR DE CALOR (1) INTERIOR EN CORTO/ABIERTO
C5	TERMISTOR DEL INTERCAMBIADOR DE CALOR (2) INTERIOR EN CORTO/ABIERTO
C7	ERROR DEL INTERRUPTOR DE LÍMITE DE REJILLA
C9	TERMISTOR HABITACIÓN EN CORTO/ABIERTO
E1	ERROR DE PCB EXTERIOR
E3	PROTECCIÓN DE ALTA PRESIÓN
E4	PROTECCIÓN DE BAJA PRESIÓN
E5	BLOQUEO DEL MOTOR DEL COMPRESOR/COMPRESOR SOBRECARGADO
E6	ERROR DE ARRANQUE DEL COMPRESOR
E7	MOTOR VENTILADOR CC EXTERIOR TRABADO
E8	SOBRECORRIENTE EN ENTRADA DE CA
E9	ERROR EXV
EA	ERROR EN VÁLVULA DE 4 VÍAS
F3	SOBRECALENTAMIENTO TUBERÍA DE DESCARGA
F6	SOBRECALENTAMIENTO DEL INTERCAMBIADOR DE CALOR
HO	ERROR DEL SISTEMA DEL SENSOR DEL COMPRESOR
H3	ERROR DEL INTERRUPTOR DE ALTA PRESIÓN
H6	ERROR DE DETECCIÓN DE RESPUESTA DEL COMPRESOR
H7	MOTOR DEL VENTILADOR SOBRECARGADO/SOBRETENSIÓN/ANORMALIDAD DEL SENSOR
H8	ERROR EN SENSOR DE CORRIENTE ALTERNA

CÓDIGO DE ERROR	SIGNIFICADO
H9	TERMISTOR DE AIRE EXTERIOR EN CORTO/ABIERTO
J1	ERROR DEL SENSOR DE PRESIÓN
J3	TUBERÍA DESCARGA DEL COMPRESOR EN CORTO/ABIERTO/MAL COLOCADO
J5	TERMISTOR DEL TUBO DE SUCCIÓN EN CORTO/ABIERTO
J6	TERMISTOR DEL INTERCAMBIADOR DE CALOR EXTERNO EN CORTO/ABIERTO
J7	TERMISTOR DEL INTERCAMBIADOR DE CALOR DE SUBREFRIGERACIÓN EN CORTO/ABIERTO
J8	TERMISTOR DEL TUBO DE LÍQUIDO EN CORTO/ABIERTO
J9	TERMISTOR DEL TUBO DE GAS EN CORTO/ABIERTO
L1	ERROR DE PCB EXTERIOR DEL INVERSOR
L3	SOBRECALENTAMIENTO DE LA CAJA DE CONTROL EXTERIOR
L4	SOBRECALENTAMIENTO DEL DISIPADOR TÉRMICO
L5	ERROR DE IPM/ERROR DE IGBT
L8	SOBRETENSIÓN DEL COMPRESOR INVERSOR
L9	PREVENCIÓN DE SOBRETENSIÓN DEL COMPRESOR
LC	ERROR DE COMUNICACIÓN (PCB DE CONTROL EXTERIOR Y PCB INVERSOR)
P1	FASE ABIERTA O DESEQUILIBRIO DE TENSIÓN
P4	TERMISTOR DEL DISIPADOR TÉRMICO EN CORTO/ABIERTO
PJ	ERROR DE CONFIGURACIÓN DE CAPACIDAD
U0	GAS INSUFICIENTE
U2	TENSIÓN DE CC FUERA DE RANGO
U4	ERROR DE COMUNICACIÓN
U7	ERROR DE COMUNICACIÓN (PCB DE CONTROL EXTERIOR Y PCB IPM)
UA	ERROR DE INSTALACIÓN
UF	DISCORDANCIA DE INSTALACIÓN DE TUBERÍA Y CABLEADO/CABLEADO INCORRECTO/ GAS INSUFICIENTE
UH	ANTICONGELACIÓN (OTRAS HABITACIONES)

NOTA

1. Un beep corto y dos beeps consecutivos indican códigos que no corresponden.
2. Para cancelar la exhibición del código, tenga presionado el botón de ON TIMER CANCEL (CANCELACIÓN DE ENCENDIDO DEL TEMPORIZADOR) o el botón de OFF TIMER CANCEL (CANCELACIÓN DE APAGADO DEL TEMPORIZADOR) durante 5 segundos. La exhibición del código también se cancela por sí misma si el botón no se presiona durante 1 minuto.

РУКОВОДСТВО ПО ИСПОЛЬЗОВАНИЮ

1. Источник сигналов

- Источник, откуда сигнал будет передаваться.

2. Индикация передачи сигнала

- Мигает для подтверждения того, что последняя установка была передана на модуль.

3. Кнопка “ВКЛ/ВЫКЛ” (ON/OFF)

- Нажмите один раз для включения кондиционера.
- Вновь нажмите для остановки модуля.

4. Выбор скорости вентилятора

- Нажмите кнопку  для непрерывного переключения скорости вентилятора в следующем порядке:



Низк \longrightarrow Сред \longrightarrow Высок \longrightarrow Авто

- Прекратите нажимание, как только на дисплее экрана появится желаемая скорость вентилятора.





5. Режим работы

- Нажмите кнопку **MODE** (РЕЖИМ) для выбора типа режима работы.
- Только для охлаждения, возможные режимы: **COOL** (❄) (ХОЛОД), **DRY** (💧) (ОСУШЕНИЕ) и **FAN** (🌀) (ВЕНТИЛЯЦИЯ).
- Для обогревательного насоса возможные режимы: **AUTO** (⬆) (АВТО), **COOL** (❄) (ХОЛОД), **DRY** (💧) (ОСУШЕНИЕ), **FAN** (🌀) (ВЕНТИЛЯЦИЯ) и **HEAT** (☀) (ОБОГРЕВ)
- Режим **AUTO** (⬆) (АВТО) недоступен для кондиционеров с водяным охлаждением кроме 4-трубная система.

6. Автоматический поворот направления жалюзи

- Нажмите кнопку **SWING**  (ПОВОРОТ) для включения функции автоматического поворота жалюзи.
- Для распространения воздуха в определенном направлении, нажмите кнопку **SWING**  (ПОВОРОТ) и ждите до тех пор, пока жалюзи не установится в желаемом направлении, и вновь нажмите кнопку один раз.

Метод выбора режима поворота (Не применимо для Кассетный серии А и С)

- Нажимайте кнопку **SWING** () (ПОВОРОТ) в течение 4 секунд, чтобы войти в режим настройки поля. При настройке поле отображается только режим **SWING MODE** () (РЕЖИМ ПОВОРОТА).
- Нажмите кнопку настройки температуры  и , чтобы выбрать вращение **SWING MODE** () РЕЖИМ ПОВОРОТА от режима поворота 1 до режима поворота 3.
- Имеется 3 различных **SWING MODE** (РЕЖИМА ПОВОРОТА), а именно:



Режим поворота 1



Режим поворота 2





Режим поворота 3

SWING MODE (РЕЖИМ ПОВОРОТА) активируется только при активации **SWING**.

Поворот указывается символом: 

- Если в течение 4 секунд не происходит смены режима, устройство будет работать в соответствии с выбранным режимом поворота **SWING MODE** () (РЕЖИМ ПОВОРОТА).

7. Функция турбо (в зависимости от модели)

- Нажмите  для быстрого охлаждения или операции обогрева.
- Установите максимальную скорость вентилятора.
- Для отключения данной функции нажмите эту кнопку еще раз.
- Возможны только при режимах **HEAT** (ОБОГРЕВ) и **COOL** (ХОЛОД).
- Данная функция отключается при изменении скорости вращения вентилятора.
- Функция турбо () недоступна и пультом ДУ с функцией **SWING MODE** () (РЕЖИМ ПОВОРОТА).

8. Установка выключения таймера

- Нажмите кнопку **OFF TIMER** для запуска функции выключения таймера.
- Установите желаемое время выключения непрерывным нажатием кнопки **OFF TIMER**.
- Нажмите кнопку **CANCEL** для отмены установки выключения таймера.

9. Функция уменьшения шума (в зависимости от модели)

- Нажмите кнопку  для включения режима бесшумной работы.
- Установите минимальную скорость вентилятора.
- Для отключения данной функции нажмите эту кнопку еще раз.
- Данная функция отключается при изменении скорости вращения вентилятора.

10. Установка времени часов

- Нажмите и удерживайте кнопку  для установки времени часов.

11. Установка включения таймера



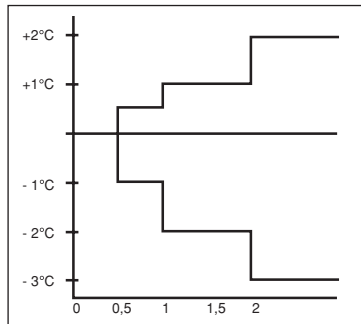

- Нажмите кнопку **ON TIMER** для запуска функции включения таймера.
- Установите желаемое время включения непрерывным нажатием кнопки **ON TIMER**. Если таймер установлен на 7:30 утра, то кондиционер включится ровно в 7:30 утра.
- Нажмите кнопку **CANCEL** для отмены установки включения таймера.

12. Установка режима сна

- Нажмите кнопку  для включения функции режима сна.
- Эта опция служит для энергосбережения. Когда блок работает в режиме охлаждения, начальная температура увеличивается на 0,5°C после первого получаса, затем еще на 0,5°C после следующего получаса и на 1°C после следующего 1 часа.
- Когда блок работает в режиме обогрева, начальная температура уменьшается на 1°C после первого получаса, затем еще на 1°C после следующего получаса и на 1°C после следующего 1 часа.
- Эта функция возможна в режимах **COOL (ХОЛОД)**, **HEAT (ОБОГРЕВ)** и **AUTO (АВТО)**.



13. Установка температуры

- Для установки желаемой температуры в комнате, нажмите  или  для повышения или понижения установленной температуры.
- Диапазон установленной температуры варьируется от 16°C до 30°C (При наличии от 20°C до 30°C).
- Одновременно нажмите кнопки  и  для переключения с °C на °F.

ОБНАРУЖЕНИЕ ДЕФЕКТОВ (только для инверторного типа)

ОБНАРУЖЕНИЕ ДЕФЕКТОВ С ПОМОЩЬЮ ПУЛЬТА ДИСТАНЦИОННОГО УПРАВЛЕНИЯ

Секции температуры дисплея показывают соответствующие коды.

1. Когда кнопка **ON TIMER CANCEL (ОТМЕНА ТАЙМЕРА ВКЛЮЧЕНИЯ)** или **OFF TIMER CANCEL (ОТМЕНА ТАЙМЕРА ВЫКЛЮЧЕНИЯ)** удерживается в течение 5 секунд, индикация "00" мигает на секции температуры дисплея.

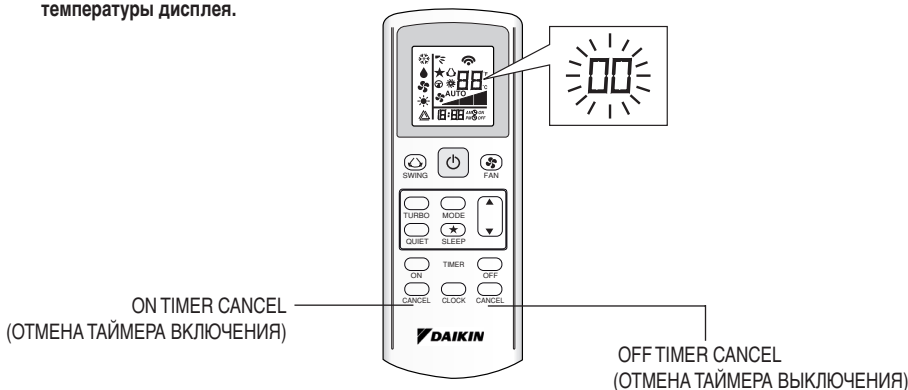

2. Нажимайте кнопки **ON TIMER CANCEL (ОТМЕНА ТАЙМЕРА ВКЛЮЧЕНИЯ)** или **OFF TIMER CANCEL (ОТМЕНА ТАЙМЕРА ВЫКЛЮЧЕНИЯ)** несколько раз, пока не прозвучит долгий звуковой сигнал.

- Значение кода изменяется как приведено ниже, и обозначается длинным сигналом.

КОД ОШИБКИ	КОДА
00	НОРМАЛЬНЫЙ
A1	ОШИБКА ПЛАТЫ ВНУТРЕННЕГО БЛОКА
A3	НЕИСПРАВНОСТЬ ДРЕНАЖНОГО НАСОСА
A5	АНТИФРИЗ (ОХЛАЖДЕНИЕ)/ПЕРЕГРЕВ ТЕПЛООБМЕННИКА (ОБОГРЕВ)
A6	НЕИСПРАВНОСТЬ ДВИГАТЕЛЯ ВЕНТИЛЯТОРА ВНУТРЕННЕГО БЛОКА
AN	ЭЛЕКТРИЧЕСКАЯ НЕИСПРАВНОСТЬ ВОЗДУХООЧИСТИТЕЛЯ
C4	ТЕРМОРЕЗИСТОР ТЕПЛООБМЕННИКАВНУТРЕННЕГО БЛОКА (1)ЗАМКНУТ/РАЗОМКНУТ
C5	ТЕРМОРЕЗИСТОР ТЕПЛООБМЕННИКАВНУТРЕННЕГО БЛОКА (2)ЗАМКНУТ/РАЗОМКНУТ
C7	ОШИБКА КОНЦЕВОГО ВЫКЛЮЧАТЕЛЯ ЖАЛЮЗИ
C9	ТЕРМОРЕЗИСТОР ВНУТРЕННЕГО БЛОКА ЗАМКНУТ/РАЗОМКНУТ
E1	ОШИБКА ПЕЧАТНОЙ ПЛАТЫНАРУЖНОГО БЛОКА
E3	ЗАЩИТА ВЫСОКОГО ДАВЛЕНИЯ
E4	ЗАЩИТА НИЗКОГО ДАВЛЕНИЯ
E5	БЛОКИРОВКА ДВИГАТЕЛЯ КОМПРЕССОРА/ПЕРЕГРУЗКА КОМПРЕССОРА
E6	ОШИБКА ЗАПУСКА КОМПРЕССОРА
E7	БЛОКИРОВКА ВЕНТИЛЯТОРНОГО ДВИГАТЕЛЯ ПРЯМОГО ТОКА НАРУЖНОГО БЛОКА
E8	СВЕРХТОК ВХОДНОГО ПЕРЕМЕННОГО ТОКА
E9	ОШИБКА EXV
EA	ОШИБКА 4-Х ХОДОВОГО КЛАПАНА
F3	ПЕРЕГРЕВ ВЫПУСКНОЙ ТРУБЫ
F6	ПЕРЕГРЕВ ТЕПЛООБМЕННИКА
HO	СИСТЕМНАЯ ОШИБКА ДАТЧИКА КОМПРЕССОРА
H3	ОШИБКА РЕЛЕ ВЫСОКОГО ДАВЛЕНИЯ
H6	ОШИБКА ДЕТЕКЦИИ ОБРАТНОЙ СВЯЗИ КОМПРЕССОРА
H7	ПЕРЕГРУЗКА ДВИГАТЕЛЯ ВЕНТИЛЯТОРА/ПЕРЕГРУЗКА ПО ТОКУ/ОШИБКА ДАТЧИКА
H8	ОШИБКА ДАТЧИКА ПЕРЕМЕННОГО ТОКА

КОД ОШИБКИ	КОДА
H9	ТЕРМИСТОР НАРУЖНОГО ВОЗДУХА ЗАМКНУТ/ОТКРЫТ
J1	ОШИБКА ДАТЧИКА ДАВЛЕНИЯ
J3	ТЕРМИСТОР ВЫПУСКНОЙ ТРУБЫ КОМПРЕССОРА ЗАМКНУТ/ОТКРЫТ/НЕПРАВИЛЬНО УСТАНОВЛЕН
J5	ТЕРМОРЕЗИСТОР ВСАСЫВАЮЩЕЙ ТРУБЫ ЗАМКНУТ/РАЗОМКНУТ
J6	ТЕРМИСТОР ТЕРМОБМЕННИКА НАРУЖНОГО БЛОКА ЗАМКНУТ/ОТКРЫТ
J7	ТЕРМОРЕЗИСТОР ПЕРЕОХЛАЖДЕНИЯ ЗАМКНУТ/РАЗОМКНУТ
J8	ТЕРМИСТОР ЖИДКОСТНОЙ ТРУБЫ ЗАМКНУТ/ОТКРЫТ
J9	ТЕРМИСТОР ГАЗОВОЙ ТРУБЫ ЗАМКНУТ/ОТКРЫТ
L1	ОШИБКА ПЛАТЫ ПРЕОБРАЗОВАТЕЛЯ НАРУЖНОГО БЛОКА
L3	ПЕРЕГРЕВ КОРОБКИ УПРАВЛЕНИЯ НАРУЖНОГО БЛОКА
L4	ПЕРЕГРЕВ РАДИАТОРА
L5	ОШИБКА IPM /ОШИБКА IGBT
L8	ПЕРЕГРУЗКА ПО ТОКУ ПРЕОБРАЗОВАТЕЛЯ КОМПРЕССОРА
L9	ПРЕДОТВРАЩЕНИЕ ПЕРЕГРУЗКИ ПО ТОКУ КОМПРЕССОРА
LC	ОШИБКА СВЯЗИ (ПЛАТ УПРАВЛЕНИЯ НАРУЖНОГО БЛОКА И ПЛАТА ПРЕОБРАЗОВАТЕЛЯ)
P1	ОБРЫВ ФАЗЫ ИЛИ НЕСБАЛАНСИРОВАННОСТЬ НАПРЯЖЕНИЯ
P4	ТЕРМИСТОР РАДИАТОРА ЗАМКНУТ/ОТКРЫТ
PJ	ОШИБКА УСТАНОВКИ ПРОИЗВОДИТЕЛЬНОСТИ
U0	НЕДОСТАТОЧНО ГАЗА
U2	НЕДОПУСТИМОЕ ЗНАЧЕНИЕ НАПРЯЖЕНИЯ ПОСТОЯННОГО ТОКА
U4	ОШИБКА КОММУНИКАЦИИ
U7	ОШИБКА КОММУНИКАЦИИ (ПЕЧАТНАЯ ПЛАТА И ПЕЧАТНАЯ ПЛАТА ИСМ НАРУЖНОГО УПРАВЛЕНИЯ)
UA	ОШИБКА УСТАНОВКИ
UF	НЕСООТВЕТСТВИЕ ТРУБОПРОВОДА И ПРОВОДКИ / НЕСООТВЕТСТВУЮЩАЯ ПРОВОДКА НЕДОСТАТОЧНО ГАЗА
UH	АНТИФРИЗ (ДРУГИЕ ПОМЕЩЕНИЯ)

ПРИМЕЧАНИЕ

1. Короткий звуковой сигнал и два последовательных сигнала означают несоответствующие друг другу коды.
2. Для отмены отображения кода удерживайте кнопку ON TIMER CANCEL (ОТМЕНА ТАЙМЕРА ВКЛЮЧЕНИЯ) или OFF TIMER CANCEL (ОТМЕНА ТАЙМЕРА ВЫКЛЮЧЕНИЯ) в течение 5 секунд. Отображение кода отменяется автоматически, если не нажимать на кнопку в течение 1 минуты.

KULLANIM KILAVUZU

1. İletim kaynağı

- Sinyalin iletileceği kaynak.

2. Sinyal iletim göstergesi

- Son ayarın üniteye iletildiğini bildirmek için yanıp söner.

3. “ON/OFF” (AÇMA/KAPAMA) Düğmesi

- Klima ünitesini çalıştırmak için bir kez basın.
- Üniteyi durdurmak için tekrar basın.

4. Fan hızının seçilmesi

- Aşağıdaki sırada fan hızını değiştirmek için  düğmesine sürekli basın:
Düşük → Orta → Yüksek → Otomatik
- İstenen fan hızı ekranda görünürken basmaya devam etmeyin.

5. Çalıştırma modu

- Çalıştırma modu tipini seçmek için **MODE** düğmesine basın.
- Yalnızca soğutmalı ünite için, kullanılabilen modlar: **COOL** (❄️) (**SOĞUK**), **DRY** (💧) (**KURU**) ve **FAN** (🌀) (**FAN**)'dır.
- Isımalı-Soğutmalı ünite için, kullanılabilen modlar: **AUTO** (⏸️) (**OTOMATİK**), **COOL** (❄️) (**SOĞUK**), **DRY** (💧) (**KURU**), **FAN** (🌀) (**FAN**) ve **HEAT** (🔥) (**SICAK**).
- **OTOMATİK** (⏸️) (**AUTO**) mod, 4 borulu sistem hariç donmuş su sisteminde bulunmaz.

6. Otomatik Hava Yönlendirme

- Otomatik hava yönlendirme fonksiyonunu harekete geçirmek için **SWING** (↻️) (**SALINIM**) düğmesine basın.
- Havayı belirli bir yönde dağıtmak için, **SWING** (↻️) (**SALINIM**) düğmesine basın ve kanat istenilen yöne hareket edene kadar bekleyin ve düğmeye tekrar bir kez basın.

Salınım modu seçim yöntemi (Tavan Kasası A ve C Serisi için uygulanamaz)

- Alan ayarlama moduna girmek için **SWING** (↻️) (**SALINIM**) düğmesine 4 saniye boyunca basın. Alan ayarı modundayken sadece **SWING MODE** (🌀) (**SALINIM MODU'NU**) gösterecektir.
- **SWING MODE** (🌀) (**SALINIM MODU'NU**) Salınım Modu 1'den Salınım Modu 3'e geçirmek için sıcaklık ▲ ve ▼ düğmesine basın.
- 3 farklı **SWING MODE** (**SALINIM MODU'NU**) vardır, bunlar:



Salınım modu 1



Salınım modu 2



Salınım modu 3

SWING MODE, SWING (SALINIM MODU'NU, SALINIM) etkin olmadıkça devreye girmeyecektir.

Salınım yandaki logo ile gösterilir: 

- Mod 4 saniye içinde değişmezse, ünite seçili **SWING MODE** (🌀) (**SALINIM MODU'NU**) göre çalışacaktır.

7. Turbo İşlevi (modele bağlıdır)

- Hızlı soğutma veya ısıtma işlemi için  basın.
- Fan hızı maksimum hıza geçer.
- İşlevi devre dışı bırakmak için tekrar basın.
- Yalnızca **HEAT** (**SICAK**) ve **COOL** (**SOĞUK**) modlarında kullanılabilir.
- Fan hızındaki herhangi bir değişim bu işlevi devre dışı bırakacaktır.
- Turbo işlevi (🌀) ve **SWING MODE** (🌀) (**SALINIM MODU'NU**) işlevli kumandada mevcut değildir.

8. KAPAMA zamanı ayarı

- Kapama zamanı fonksiyonunu etkin hale getirmek için **OFF TIMER** düğmesine basın.
- **OFF TIMER** düğmesine sürekli basarak istenilen kapama zamanını ayarlayın.
- Kapama zamanı ayarını iptal etmek için **CANCEL** düğmesine basın.

9. Sessiz çalışma (modele bağlıdır)

- Sessiz çalıştırma için \oplus düğmesine basın.
- Fan hızı minimum hıza geçer.
- İşlevi devre dışı bırakmak için tekrar basın.
- Fan hızındaki herhangi bir değişim bu işlevi devre dışı bırakacaktır.

10. Saat zaman ayarı

- Saati ayarlamak için \oplus düğmesine basılı tutun.

11. AÇILMA zamanı ayarı

- Açılma zamanı fonksiyonunu etkin hale getirmek için **ON TIMER** düğmesine basın.
- **ON TIMER** düğmesine sürekli basarak istenilen açılma zamanını ayarlayın. Zamanlayıcı 7.30'a (sabah) ayarlanırsa, klima tam 7.30'da (sabah) çalışacaktır.
- Açılma zamanı ayarını iptal etmek için **CANCEL** düğmesine basın.

12. Uyku modu ayarı

- Uyku modu işlevini etkin hale getirmek için \star düğmesine basın.
- Bu bir enerji tasarrufu seçeneğidir. Ünite soğutma modunda çalışırken, ilk yarım saat geçtikten sonra ayarlı sıcaklık 0,5°C artırılır, ikinci yarım saat geçtikten sonra bir 0,5°C daha artırılır ve bunun üzerinden 1 saat daha geçtikten sonra ise 1°C daha artırılır.
- Ünite ısıtma modunda çalışırken, ilk yarım saat geçtikten sonra ayarlı sıcaklık 1°C azaltılır, ikinci yarım saat geçtikten sonra bir 1°C daha azaltılır ve bunun üzerinden 1 saat daha geçtikten sonra ise 1°C daha azaltılır.
- Bu işlev **COOL (SOĞUK)**, **HEAT (SICAK)** ve **AUTO (OTOMATİK)** modlarında kullanılabilir.

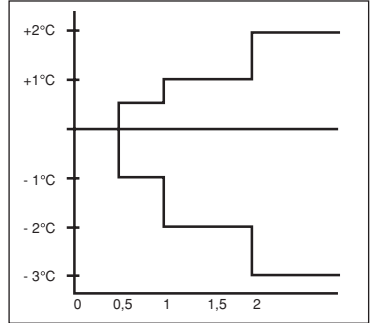

13. Sıcaklık ayarı

- İstenilen oda sıcaklığına ayarlamak üzere, ayarlanan sıcaklığı arttırmak ya da azaltmak için \blacktriangle ya da \blacktriangledown düğmesine basın.
- Sıcaklık ayar aralığı 16°C'dan 30°C 'a kadardır. (İsteğe bağlı ayar 20°C ile 30°C arasındadır.)
- °C'dan °F ayarına geçmek için \blacktriangle ve \blacktriangledown düğmelerinin her ikisine de aynı anda basın.

ARIZA TEŞHİSİ (Sadece İvertör için)

UZAKTAN KUMANDAYLA ARIZA TEŞHİSİ

Sıcaklık gösterge bölümleri ilgili kodları gösterir.

- ON TIMER CANCEL (Zaman Ayarı Açık İptal) düğmesine veya OFF TIMER CANCEL (Zaman Ayarı Kapalı İptal) düğmesi 5 saniye basılı tutulduğunda, sıcaklık gösterge bölümünde “00” işareti yanıp sönmeye başlar.**

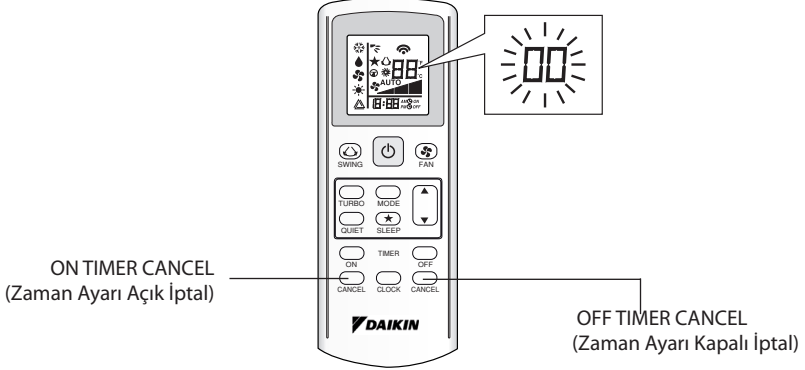

- Sürekli bir uyarı sesi çıkana kadar ON TIMER CANCEL (Zaman Ayarı Açık İptal) düğmesine veya OFF TIMER CANCEL (Zaman Ayarı Kapalı İptal) düğmesine aralıksız olarak basın.**

- Kod göstergesi aşağıda gösterildiği şekilde değişir ve uzun bir uyarı sesi çıkararak bildirir.

HATA KODU	ANLAMI
00	NORMAL
A1	DAHİLİ PCB HATASI
A3	TAHLİYE POMPASI ANORMAL
A5	ANTİFRİZ (SOĞUTMA) / İŞİ EŞANJÖRÜ AŞIRI ISINDI (ISITMA)
A6	DAHİLİ FAN MOTORU ANORMAL
AH	ELEKTRİKLİ HAVA TEMİZLEYİCİSİ ANORMAL
C4	DAHİLİ ISI ESANJÖRÜ (1)TERMİSTÖR KISA/AÇIK
C5	DAHİLİ ISI ESANJÖRÜ (2)TERMİSTÖR KISA/AÇIK
C7	PANJUR LİMİT DÜĞMESİ HATASI
C9	DAHİLİ ODA TERMİSTÖRÜ KISA/AÇIK
E1	DIŞ BDP HATASI
E3	YÜKSEK BASINÇ KORUMASI
E4	DÜŞÜK BASINÇ KORUMA
E5	KOMPRESÖR MOTORU KİLİDİ/KOMPRESÖR AŞIRI YÜKLENDİ
E6	KOMPRESÖR ÇALIŞTIRMA HATASI
E7	DIŞ DC FAN MOTORU KİLİDİ
E8	AC GİRİŞİNDE AŞIRI AKIM
E9	EXV HATASI
EA	4 YOLLU VALF HATASI
F3	BOŞALTIMA BORUSU AŞIRI ISINDI
F6	ISI EŞANJÖRÜ AŞIRI ISINDI
HO	KOMPRESÖR SENSÖR SİSTEMİ HATASI
H3	YÜKSEK BASINÇ DÜĞMESİNDE HATA
H6	KOMPRESÖR GERİBİLDİRİM ALGILAMA HATASI
H7	FAN MOTORU AŞIRI YÜKLÜ/AŞIRI AKIM/SENSÖR ANORMAL
H8	AC AKIMI SENSÖRÜ HATASI

HATA KODU	ANLAMI
H9	DIŐ HAVA TERMİŐTÖRÜ KISA DEVRE YAPTI/AÇIK
J1	BASINÇ SENSÖRÜNDE HATA
J3	KOMPRESÖR BOŐALTMA BORUSU TERMİŐTÖRÜ KISA DEVRE YAPTI/AÇIK/YANLIŐ YERLEŐTİRDİ
J5	EMME BORUSU TERMİŐTÖRÜ KISA/AÇIK
J6	DIŐ ISI EŐANJÖRÜ TERMİŐTÖRÜ KISA DEVRE YAPTI/AÇIK
J7	ALT SOĐUTMA ISI EŐANJÖRÜ TERMİŐTÖRÜ KISA/AÇIK
J8	SIVI BORUSU TERMİŐTÖRÜ KISA DEVRE YAPTI/AÇIK
J9	GAZ BORUSU TERMİŐTÖRÜ KISA DEVRE YAPTI/AÇIK
L1	İNVERTÖR DIŐ ÜNİTE PCB HATASI
L3	DIŐ KONTROL KUTUSU AŐIRI ISINDI
L4	ISI HAZNESİ AŐIRI ISINDI
L5	IPM HATASI/IGBT HATASI
L8	İNVERTÖR KOMPRESÖRÜNDE AŐIRI AKIM
L9	KOMPRESÖR AŐIRI AKIM ÖNLEME
LC	İLETİŐİM HATASI (DIŐ KONTROL PCB'Sİ VE İNVERTÖR PCB'Sİ)
P1	AÇIK FAZ VEYA VOLTAJ DENGESİZLİĐİ
P4	ISI HAZNESİ TERMİŐTÖRÜ KISA DEVRE YAPTI/AÇIK
PJ	KAPASİTE AYARI HATASI
U0	YETERSİZ GAZ
U2	DC GERİLİMİ ARALIK DIŐI
U4	İLETİŐİM HATASI
U7	İLETİŐİM HATASI (DIŐ KONTROL BDP VE IPM BDP)
UA	KURULUM HATASI
UF	BORU VE KABLO TERTİBATI UYUŐMUYOR/YANLIŐ KABLO TERTİBATI/YETERSİZ GAZ
UH	ANTİFRİZ (DİĐER ODALAR)

NOT

1. Kısa bir uyarı sesi ve sonra ardarda iki uyarı sesi uygun olmayan kodları gösterir.
2. Kod göstergesini iptal etmek için, ON TIMER CANCEL (Zaman Ayarı Açık İptal) düğmesini veya OFF TIMER CANCEL (Zaman Ayarı Kapalı İptal) düğmesini 5 saniye basılı tutun. Ayrıca, kod göstergesi düğmeye 1 dakika basılı tutulduğunda kendini iptal eder.

**MEMO / LE MÉMO / MITTEILUNG / PROMEMORIA /
EL MEMORÁNDUM / ΠΑΜΥΤΚΑ / NOT**

- In the event that there is any conflict in the interpretation of this manual and any translation of the same in any language, the English version of this manual shall prevail.
- The manufacturer reserves the right to revise any of the specification and design contain herein at any time without prior notification.
- En cas de désaccord sur l'interprétation de ce manuel ou une de ses traductions, la version anglaise fera autorité.
- Le fabricant se réserve le droit de modifier à tout moment et sans préavis la conception et les caractéristiques techniques des appareils présentés dans ce manuel.
- Im Falle einer widersprüchlichen Auslegung der vorliegenden Anleitung bzw. einer ihrer Übersetzungen gilt die Ausführung in Englisch.
- Änderungen von Design und technischen Merkmalen der in dieser Anleitung beschriebenen Geräte bleiben dem Hersteller jederzeit vorbehalten.
- Nel caso ci fossero conflitti nell'interpretazione di questo manuale o delle sue stesse traduzioni in altre lingue, la versione in lingua inglese prevale.
- Il fabbricante mantiene il diritto di cambiare qualsiasi specificazione e disegno contenuti qui senza precedente notifica.
- En caso de conflicto en la interpretación de este manual, y en su traducción a cualquier idioma, prevalecerá la versión inglesa.
- El fabricante se reserva el derecho a modificar cualquiera de las especificaciones y diseños contenidos en el presente manual en cualquier momento y sin notificación previa.
- В случае противоречия перевода данного руководства с другими переводами одного и того же текста, английский вариант рассматривается как приоритетный.
- Zавод-изготовитель оставляет за собой право изменять характеристики и конструкцию в любое время без предварительного уведомления.
- Bu kılavuzun anlaşılmasında bir çatışma olduğunda ve farklı dillerdeki tercüme farklılık gösterdiğinde, bu kılavuzun İngilizce sürümü üstün tutulacaktır.
- Üretici burada bulunan teknik özellikleri ve tasarımları herhangi bir zamanda ve önceden haber vermeden değiştirme hakkını saklı tutar.

DAIKIN EUROPE N.V.

Zandvoordestraat 300, B-8400 Oostende,
Belgium

DAIKIN MCQUAY MIDDLE EAST FZE

P.O.Box 18674, Galleries 4, 11th Floor,
Downtown Jebel Ali, Dubai, UAE.

Importer for Turkey

DAIKIN ISITMA ve SOĞUTMA SİSTEMLERİ SAN TİC A.Ş.

Hürriyet Mahallesi Yakacık D-100 Kuzey Yanyol Caddesi
No:49/1-2 Kartal – İstanbul

DAIKIN INDUSTRIES, LTD.

Head office:

Umeda Center Bldg., 2-4-12, Nakazaki-Nishi,
Kita-ku, Osaka, 530-8323 Japan

Tokyo office:

JR Shinagawa East Bldg., 2-18-1, Konan,
Minato-ku, Tokyo, 108-0075 Japan

<http://www.daikin.com/global/>

- اذا حدث اي تعارض في تفسير هذا الكتيب واي اختلاف في الترجمة نفسها بأية لغة كانت. تكون النسخة الانكليزية هي السائدة.
- يحتفظ المصنع بحق تعديل التصميم واية مواصفات موجودة هنا في اي وقت من دون إشعار مسبق.

DAIKIN INDUSTRIES, LTD.

Head office:
Umeda Center Bldg., 2-4-12, Nakazaki-Nishi,
Kita-ku, Osaka, 530-8323 Japan

Tokyo office:
JR Shinagawa East Bldg., 2-18-1, Konan,
Minato-ku, Tokyo, 108-0075 Japan
<http://www.daikin.com/global/>

DAIKIN EUROPE N.V.

Zandvoordestraat 300, B-8400 Oostende,
Belgium

DAIKIN MCQUAY MIDDLE EAST FZE

P.O.Box 18674, Galleries 4, 11th Floor,
Downtown Jebel Ali, Dubai, UAE.

Importer for Turkey

DAIKIN ISITMA ve SOĞUTMA SİSTEMLERİ SAN TİC A.Ş.

Hürriyet Mahallesi Yakacık D-100 Kuzey Yanyol Caddesi
No:49/1-2 Kartal – İstanbul

مذكرة

رمز الخطأ	المعنى
H9	المقاوم الحراري للهواء الخارجي قصير/مفتوح
J1	خطأ مستشعر الضغط
J3	المقاوم الحراري لأنبوب تصريف الضاغطة قصير/مفتوح/في غير مكانه.
J5	المقاوم الحراري لأنبوب الامتصاص قصير/مفتوح
J6	المقاوم الحراري لمبدل الحرارة الخارجي قصير/مفتوح
J7	المقاوم الحراري للمبدل الحراري للتبريد الثانوي قصير/مفتوح
J8	المقاوم الحراري لأنبوب السائل قصير/مفتوح
J9	المقاوم الحراري لأنبوب الغاز قصير/مفتوح
L1	خطأ PCB الخارجي للعاكس
L3	زيادة تسخين صندوق التحكم الخارجي
L4	زيادة تسخين جسم امتصاص وتفريق الحرارة
L5	خطأ IPM/خطأ IGBT
L8	زيادة تيار الضاغطة العاكسة
L9	منع زيادة تيار الضاغطة
LC	خطأ اتصال (PCB التحكم الخارجي و PCB العاكس)
P1	الطور مفتوح او فولطية غير متعادلة
P4	المقاوم الحراري لجسم امتصاص وتفريق الحرارة قصير/مفتوح
PJ	خطأ ضبط القدرة
U0	الغاز غير كاف
U2	فولطية DC خارج المدى
U4	خطأ اتصال
U7	خطأ اتصال (PCB التحكم الخارجي و IPM PCB)
UA	خطأ تركيب
UF	عدم ملائمة تركيب الأنابيب والأسلاك/أسلاك خاطئة/غاز غير كاف
UH	مقاوم التجمد (الغرف الأخرى)

ملاحظة

1. يبين صوت البيب القصير مع صوتي البيب المتتابعة كودات غير متناظرة.
2. لإلغاء عرض الكود، اضغط وتابع ضغط زر إلغاء مؤقت التشغيل (ON TIMER CANCEL) او زر إلغاء مؤقت الايقاف (OFF TIMER CANCEL) لمدة 5 ثوان. ايضاً يلغى عرض الكود نفسه في حالة عدم ضغط الزر لمدة 1 دقيقة.

تشخيص الاعطال (فقط للعاكس)

تشخيص الاعطال بواسطة وحدة التحكم عن بعد
تبيّن أقسام شاشة درجة الحرارة الكودات المناظرة.

1. عند متابعة الضغط على زر إلغاء مؤقت التشغيل (ON TIMER CANCEL) او زر إلغاء مؤقت الايقاف (OFF TIMER CANCEL). لمدة 5 ثوان سوف يومض البيان "00" داخل قسم شاشة درجة الحرارة.

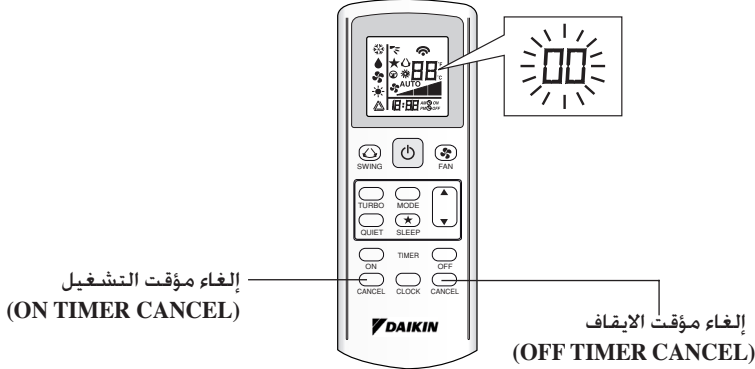

2. اضغط زر إلغاء مؤقت التشغيل (ON TIMER CANCEL) او زر إلغاء مؤقت الايقاف (OFF TIMER CANCEL) بالتتابع حتى يتم تكوين صوت بيب مستمر.

• يتغيّر بيان الكود كما هو مبين في الأسفل. وينذر بواسطة صوت بيب طويل.

رمز الخطأ	المعنى
00	عادي
A1	خطأ PCB داخلي
A3	مضخة التصريف غير طبيعية
A5	مقاوم التجمد (التبريد)/زيادة تسخين المبدل الحراري (التدفئة)
A6	محرك المروحة الداخلي غير طبيعي
AH	منظف الهواء الكهربائي غير طبيعي
C4	المقاوم الحراري لمبدل الحرارة الداخلي (1) قصير/مفتوح
C5	المقاوم الحراري لمبدل الحرارة الداخلي (2) قصير/مفتوح
C7	خطأ مفتاح تحديد شق التهوية
C9	المقاوم الحراري للغرفة الداخلي قصير/مفتوح
E1	خطأ PCB الخارجي
E3	حماية من الضغط العالي
E4	حماية الضغط المنخفض
E5	محرك الضاغطة مقفل/زيادة تحميل الضاغطة
E6	خطأ بدء تشغيل الضاغطة
E7	قفل محرك مروحة DC الخارجي
E8	دخل AC أعلى من التيار
E9	خطأ EXV
EA	خطأ صمام 4 اتجاهات
F3	تفريغ الحرارة الزائدة للأنبوب
F6	زيادة تسخين المبدل الحراري
HO	خطأ جهاز مستشعر الضاغطة
H3	خطأ مفتاح الضغط العالي
H6	خطأ اكتشاف التغذية الراجعة للضاغطة
H7	زيادة تحميل محرك المروحة/زيادة التيار/المستشعر غير طبيعي
H8	خطأ مستشعر التيار AC

8. **تهيئة مؤقت OFF**
- اضغط الزر OFF TIMER لتنشيط وظيفة مؤقت الايقاف.
 - اضبط وقت الايقاف المرغوب بالاستمرار بضغط زر OFF TIMER.
 - اضغط زر CANCEL لالغاء تهيئة مؤقت الايقاف.
9. **وظيفة الهدوء (حسب الطراز)**
- اضغط الزر @ من اجل التنشيط الهادئ.
 - تتحول سرعة المروحة على السرعة الادنى.
 - اضغط مرة اخرى لتعطيل الوظيفة.
 - أي تغيير في سرعة المروحة سوف يعطل هذه الوظيفة.
10. **تهيئة وقت الساعة**
- اضغط وتابع الضغط على الزر ⊕ لضبط وقت الساعة.
11. **تهيئة مؤقت ON**
- اضغط الزر ON TIMER لتنشيط وظيفة مؤقت التشغيل.
 - اضبط وقت التشغيل المرغوب بالاستمرار بضغط زر ON TIMER. اذا تم ضبط المؤقت عل 7.30 صباحاً.
 - سوف تشتغل مكيفة الهواء في الساعة 7.30 صباحاً بالضبط.
 - اضغط الزر CANCEL لالغاء تهيئة مؤقت التشغيل.

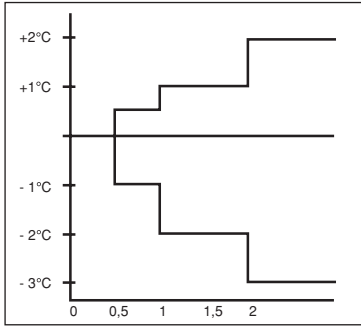

12. **تهيئة وضع النوم**
- اضغط زر ★ لتنشيط وظيفة وضع النوم.
 - هذا هو خيار الاقتصاد بالطاقة. عندما تكون الوحدة في وضع تشغيل التبريد. تزداد درجة حرارة الضبط بمقدار 0.5 درجة مئوية بعد نصف الساعة الاول، وتزداد بمقدار 0.5 درجة مئوية اخرى بعد نصف الساعة الثاني وتزداد بمقدار 1 درجة مئوية بعد الساعة التالية.
 - عندما تكون الوحدة في وضع تشغيل التدفئة. تنخفض درجة حرارة الضبط بمقدار 1 درجة مئوية بعد نصف الساعة الاول. وتنخفض بمقدار 1 درجة مئوية اخرى بعد نصف الساعة الثاني وتنخفض بمقدار 1 درجة مئوية بعد الساعة التالية.
 - تتوفر هذه الوظيفة تحت وضع HEAT, COOL و AUTO.

13. **تهيئة درجة الحرارة**
- لضبط درجة الحرارة المرغوبة للغرفة. اضغط زر ▲ او ▼ لزيادة او تقليل درجة الحرارة المضبوطة.
 - يتراوح مدى درجة الحرارة ما بين 16°م الى 30°م. (التهيئة الاختيارية من 20°م الى 30°م).
 - اضغط كلا الزرين ▲ و ▼ في آن واحد للتحويل من ضبط درجة المئوية °C إلى الفهرنهايتية °F.

دليل التشغيل

1. مصدر الارسال

- المصدر الذي يتم نقل الإشارة به.

2. علامة ارسال الإشارة

- تومض لتوكيد بأن التهيئة الاخيرة قد تم نقلها للوحدة.

3. زر "ON/OFF"

- اضغط مرة واحدة لتشغيل مكيفة الهواء.
- اضغط مرة اخرى لايقاف الوحدة.

4. اختيار سرعة المروحة

- اضغط زر  باستمرار لتحويل سرعة المروحة بالترتيب التالي:
منخفض ← متوسط ← عالي ← تلقائي
- توقف عن الضغط عندما تظهر سرعة المروحة على عارضة الشاشة.



5. وضع التشغيل

- اضغط زر **MODE** لاختيار نوع وضع التشغيل.
- لوحدة التبريد فقط. ان الاوضاع المتوفرة هي: **COOL** (❄️), **DRY** (💧) و **FAN** (🌀).
- لوحدة ضخ التدفئة. الاوضاع المتوفرة هي: **AUTO** (⚙️), **COOL** (❄️), **DRY** (💧), **FAN** (🌀) و **HEAT** (🔥).
- الوضع التلقائي **AUTO** (⚙️) غير متوفر لنظام الماء المبرّد باستثناء نظام 4 الأنبوب.

6. الدوران التلقائي للهواء

- اضغط زر **SWING** (↻) لتنشيط وظيفة دوران الهواء.
- لتوزيع الهواء باتجاه معين. اضغط زر **SWING** (↻) وانتظر الى ان يتحرك الشق بالاتجاه المرغوب واضغط الزر مرة اخرى.

طريقة اختيار وضع التآرجح (غير قابل للتطبيق لسلسلة كاسيت السقف A و C)

- اضغط الزر **SWING** (↻) لمدة 4 ثوان للدخول في وضع ضبط الحقل. أثناء وضع ضبط الحقل، سوف يتم فقط بيان **SWING MODE** (↻).
- اضغط زر درجة الحرارة  و  لاختيار تدوير وضع التآرجح **SWING MODE** (↻) من وضع تآرجح 1 إلى وضع تآرجح 3.
- يوجد 3 أوضاع تآرجح **SWING MODE** مختلفة. وهي:





وضع التآرجح 1 وضع التآرجح 2 وضع التآرجح 3

سوف لا يتم تنشيط وضع تآرجح **SWING MODE** إلا إذا تم تنشيط وظيفة التآرجح **SWING**.

التآرجح مؤشر بالعلامة: 

- في حالة عدم تغيير الوضع خلال 4 ثوان، سوف تشتغل الوحدة حسب وضع التآرجح **SWING MODE** (↻) المختار.

7. الوظيفة التريبنية (حسب الطراز)

- اضغط  للتبريد السريع او تشغيل التدفئة.
- تتحول سرعة المروحة على السرعة القصوى.
- اضغط مرة اخرى لتعطيل الوظيفة.
- يتوفر في اوضاع **HEAT** و **COOL** فقط.
- أي تغيير في سرعة المروحة سوف يعطل هذه الوظيفة.
- الوظيفة التريبنية  غير متوفرة و وحدة التحكم عن بعد مع وظيفة وضع التآرجح **SWING MODE** (↻).

شروط التخلص منها [المحصول على الامتداد الأوروبي (E.U)] فقط

إن البطاريات التي ترد مع جهاز التحكم عليها هذه العلامة. وهي تعني أنه يحظر أن ترمى هذه البطاريات مع بقية مخلفات المنزل. فإذا وجدت علامة كيميائية أسفل هذا الرمز فالعلامة الكيميائية تعني أن البطارية تحتوي على معدن ثقيل يفوق تركيزاً معيناً.



ويستكف أن توجد أياً من العلامات الكيميائية التالية
■ نسبة الرصاص (0.004%)

لا بد من معالجة البطاريات المستعملة في وحدة معالجة متخصصة حتى يمكن استخدامها مرة أخرى. وأعلم أنه من خلال التخلص السليم من هذه البطاريات تعمل على تجنب أضرار بيئية أو أضرار على صحة الإنسان. ويمكنك الاتصال بالسلطات المحلية للحصول على مزيد من المعلومات في هذا الشأن.

منع فقدان وحدة التحكم عن بعد بواسطة جنزير سلسلة الكرات (اختياري)

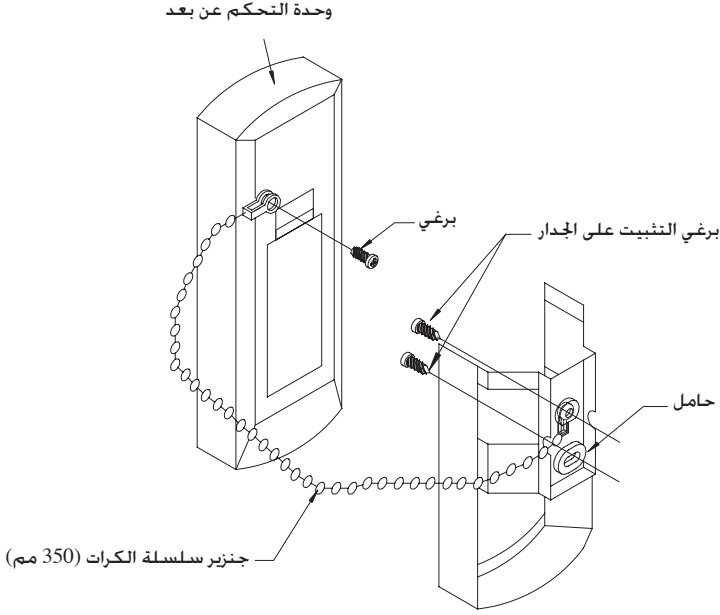

التركيب

1. طابق الحلقة الموجودة في نهاية جنزير سلسلة الكرات مع فتحة البرغي الموجودة على خلفية وحدة التحكم عن بعد وثبتها بواسطة البرغي.
2. أربط الحامل و جنزير سلسلة الكرات كما في الأعلى على الوضع المناسب بحيث يمكن استقبال الإشارات من وحدة التحكم عن بعد بسهولة.
3. مرر جنزير سلسلة الكرات خلال خلفية الحامل وطابق الحلقة الموجودة في نهاية جنزير سلسلة الكرات مع الفتحة العليا للحامل. ثبّت الحامل على الجدار بواسطة وضع 2 برغي عبر الحامل.

كيفية التثبيت على الجدار

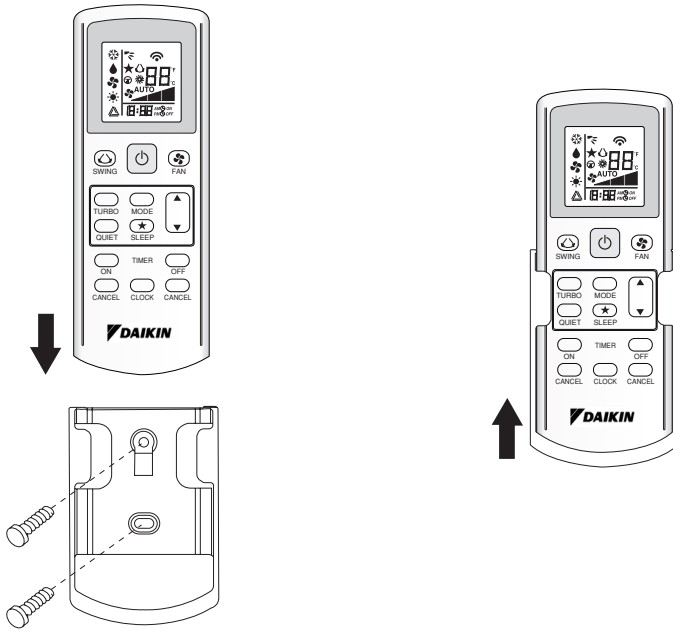

إدخال البطاريات (AAA.R03)

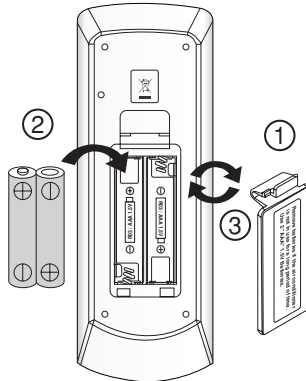

بيان وحدة التحكم عن بعد GS02

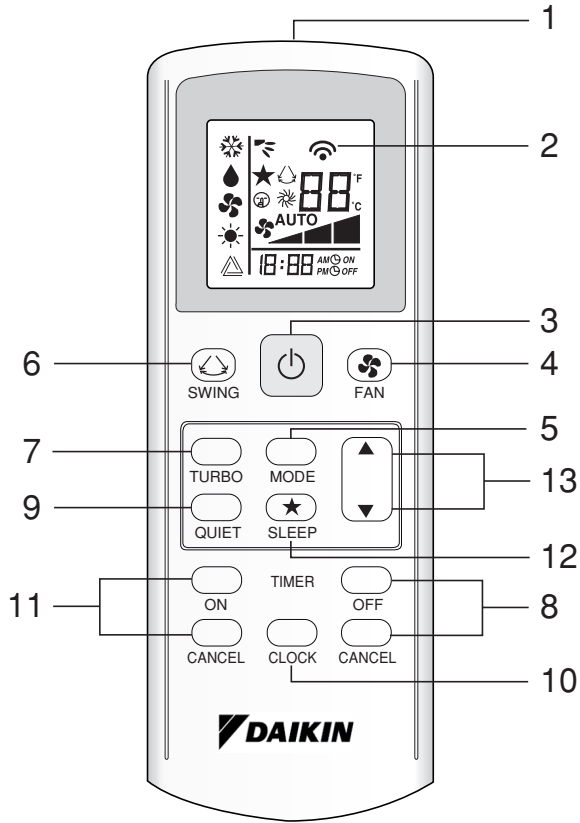

DAIKIN

كتيب التشغيل

عربي

كتيب التشغيل
سماعة اللاسلكي

