



Настенная Сплит-система кондиционирования воздуха

Инструкция по эксплуатации

Модель №

DSB-075LH/PH/IH DSB-078LH
DSB-095LH/PH/IH DSB-098LH
DSB-125LH/PH/IH DSB-128LH
DSB-185LH/PH/IH DSB-188LH
DSB-245LH/PH/IH DSB-248LH
DSB-285LH DSB-288LH

DSB-0714LH DSB-076LH/PH
DSB-0914LH DSB-096LH/PH
DSB-1214LH DSB-126LH/PH
DSB-1814LH DSB-186LH/PH
DSB-2414LH
DSB-2814LH



AЮ64

Спасибо, что выбрали наш кондиционер. Пожалуйста, внимательно прочитайте эту инструкцию перед тем, как начнете использовать аппарат, и храните ее для дальнейшего использования. Для того, чтобы установить аппарата, следует обратиться в ближайший сервисный центр. Не следует устанавливать аппарат самому или доверять установку неквалифицированному лицу. В случае установки аппарата неквалифицированным лицом, фирма не несет ответственности за сервисное обслуживание кондиционера.

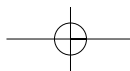

Содержание

1. Информация по технике безопасности.....	1
2. Спецификация деталей.....	4
3. Ручное управление.....	5
4. Оптимальное управление.....	5
5. Настройка направления воздушных потоков	6
6. Принцип работы кондиционера	7
7. Обслуживание кондиционера.....	8
8. Рабочие характеристики.....	10
9. Возможные неполадки и их устранение	12

Прочитайте внимательно эту инструкцию!!!!

В ней Вы найдете много полезной информации по правильному использованию и обслуживанию Вашего кондиционера. Небольшие меры предосторожности сэкономят Вам большое количество времени и денег за время службы Вашего кондиционера. Вы найдете много ответов на часто возникающие вопросы в разделе о неполадках и их устранении. Чтение раздела «Возможные неполадки и их устранение» может помочь Вам решить проблему и позволит не вызывать сервисного мастера.

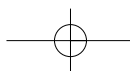

Внимание!!!!

- * Обращайтесь в авторизованный сервисный центр по вопросам технического обслуживания и ремонта устройства.
- * Для установки аппарата воспользуйтесь услугами квалифицированного мастера.
- * Не позволяйте детям пользоваться кондиционером без присмотра.
- * Если необходимо переместить шнур питания, данная работа должна быть сделана мастерами из авторизованного сервисного центра.





















Информация по технике безопасности.

Прочитайте и убедитесь в том, что правильно поняли инструкцию по технике безопасности. Нижеизложенные пункты являются очень важными мерами предосторожности, которым необходимо следовать во избежание причинения вреда здоровью и имуществу.

 Предупреждение	Этот символ показывает вероятность несчастного случая или серьезного повреждения
 Осторожно	Этот символ показывает вероятность серьезного повреждения или поломки аппарата.

■ Значения этих символов, использованные в этой инструкции, представлены ниже.

	Как нельзя делать.		Как нужно делать.
---	---------------------------	---	--------------------------

 Предупреждение		
<p> Правильно подсоедините питание.</p> <p>Иначе это может вызвать удар током или пожар (при избыточном тепловыделении)</p>	<p> Не управляйте/выключайте прибор путем вынимания/подсоединения вилки.</p> <p>Это может привести к удару током.</p>	<p> Не повреждайте провод питания и не используйте точно не установленный.</p> <p>Это может привести к удару током или пожару.</p>
<p> Не меняйте самостоятельно длину провода и не используйте одну розетку с другими домашними приборами.</p> <p>Иначе это может вызвать удар током или пожар (при избыточном тепловыделении)</p>	<p> Не пользуйтесь прибором во влажных помещениях и если у вас мокрые руки.</p> <p>Это может привести к удару током.</p>	<p> Не направляйте потоки воздуха только на людей.</p> <p>Вы можете простудиться.</p>
<p> Всегда удостоверьтесь в наличии заземления.</p> <p>Отсутствие заземления может привести к удару током.</p>	<p> Не допускайте попадания воды на электрические части устройства.</p> <p>Это может привести к порче прибора или удару током.</p>	<p> Всегда ставьте прибор на автоматическое отключение.</p> <p>Отсутствие отключения может привести к удару током.</p>
<p> При появлении странных звуков, запахов или дыма из кондиционера отсоедините питание.</p> <p>Иначе может быть удар током или пожар.</p>	<p> Не используйте розетку, если она повреждена.</p> <p>Это может привести к удару током или пожару.</p>	<p> Не открывайте прибор во время его работы.</p> <p>Это может привести к удару током.</p>
<p> Храните вдали от огнестрельного оружия.</p> <p>Это может привести к пожару.</p>	<p> Не используйте шнур питания вблизи с обогревательными приборами.</p> <p>Это может привести к пожару или удару током.</p>	<p> Не разбирайте самостоятельно прибор.</p> <p>Это может привести к порче устройства или удару током.</p>
<p> Проветрите комнату перед использованием кондиционера, если была утечка газа от других домашних приборов.</p> <p>Это может вызвать взрыв и огонь.</p>	<p> Не разбирайте самостоятельно прибор.</p> <p>Это может привести к порче устройства или удару током.</p>	

Осторожно

⊘ При замене воздушного фильтра не касайтесь металлических частей кондиционера.

Это может причинить увечье.

⊘ Не мойте кондиционер водой.

Вода может попасть внутрь устройства и нарушить изоляцию. Что может вызвать удар током.

⊙ Хорошо проветривайте комнату при использовании вместе с плитой.

Может возникнуть дефицит кислорода.

⊙ Перед мытьем кондиционера выключите его и выдерните шнур питания из розетки.

Не чистите кондиционер во включенном состоянии, это может вызвать пожар или удар током, а также привести к увечью.

⊘ Берегите комнатные растения и домашних питомцев от постоянного прямого воздействия воздушных потоков.

Это может нанести вред их здоровью.

⊘ Не используйте кондиционер не по прямому назначению.

Не используйте кондиционер для хранения точных приборов, еды, животных, растений и предметов искусства. Это может привести к ухудшению качества.

⊙ Выключите прибор и закройте окно при урагане или шторме.

Работа с открытым окном в такую погоду может привести к повышению влажности в помещении и порче мебели.

⊙ При перемещении кондиционера держите вилку за верхнюю часть.

Иначе возможен удар током.

⊙ Если Вы собираетесь долго не пользоваться кондиционером, выключите прибор из сети.

Иначе это может привести к пожару или порче прибора.

⊘ Не создавайте препятствий перед воздушными отверстиями.

Это может привести к порче изделия.

⊙ Удостоверьтесь, что кронштейн наружного блока не поврежден перед длительной эксплуатацией.

Если кронштейн поврежден, это может привести к падению и порче прибора.

⊙ Всегда точно устанавливайте фильтры. Чистите фильтры раз в две недели.

Работа без фильтров может привести к повреждению.

⊘ Не используйте сильные моющие средства, такие как воск или разбавитель. Используйте мягкие средства чистки.

Вы можете повредить внешний вид изделия, поцарапав корпус или изменив изначальный цвет.

⊘ Не кладите тяжелые предметы на шнур питания и удостоверьтесь, что шнур питания не пережат.

Есть опасность пожара или удара током.

⊘ Не пейте воду из кондиционера.

Это содержит примеси и может ухудшить ваше самочувствие.

⊙ Будьте осторожны при распаковке и установке изделия.

Вы можете порезаться острыми углами изделия.

⊙ При попадании внутрь прибора воды выключите его и выдерните его из розетки.

Аккуратно отсоедините шнур питания и свяжитесь с квалифицированным мастером.

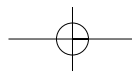

Порядок действий:

1. Свяжитесь со специалистом по установке кондиционера.
2. Удостоверьтесь, что прибор установлен правильно.
3. Не пользуйтесь поврежденными или неподходящими проводами питания.
4. Не используйте розетку с кондиционером для других приборов.
5. Не пользуйтесь растянутым проводом.
6. Не начинайте/прекращайте работу кондиционера посредством включения/выключения питания.

Обращение с прибором:

1. Длительное нахождение под прямыми потоками охлажденного воздуха может нанести вред вашему здоровью. Не оставляйте детей, питомцев, комнатные растения под прямыми воздушными потоками на долгое время.
2. При использовании кондиционера совместно с плитами и др. обогревательными устройствами хорошо проветривайте комнату во избежание недостатка кислорода.
3. Не используйте кондиционер не по прямому назначению. Не используйте кондиционер для хранения точных приборов, еды, животных, растений и предметов искусства. Это может привести к ухудшению качества.

Чистка и обслуживание.

1. Не дотрагивайтесь до металлических частей прибора, когда достаете фильтр. Вы можете пораниться об острые металлические углы.
2. Не мойте водой внутреннюю часть кондиционера. Попадание воды может нарушить изоляцию, что в свою очередь может привести к удару током.
3. Перед чисткой прибора удостоверьтесь, что прибор выключен и выдернут из розетки.

Ремонт.

Для ремонта и обслуживания кондиционера свяжитесь с авторизованным сервисным центром.

Температурный режим.

Модель Температура/режим	Режим охлаждения	Режим обогрева	Режим сушки
Комнатная температура	17°C ~ 32°C	17°C ~ 30°C	17°C ~ 32°C
Температура на улице	18°C ~ 43°C	-7°C ~ 24°C	18°C ~ 43°C

Меры предосторожности:

1. Если кондиционер используется в условиях, не удовлетворяющих данной таблице, это может привести к неправильной работе прибора.
2. Влажность в комнате должна быть меньше 80%. Если кондиционер будет работать в помещении с избыточной влажностью, на поверхности кондиционера может возникнуть конденсат. Пожалуйста, установите вертикальные ламели на максимальный угол (вертикально к полу) и включите режим вентилятора на максимальный уровень.
3. Оптимальной работы устройства Вы достигнете при использовании его в температурных режимах, заданных в таблице.

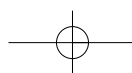

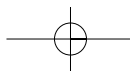

2. Спецификация деталей.

■ Внутренний блок.

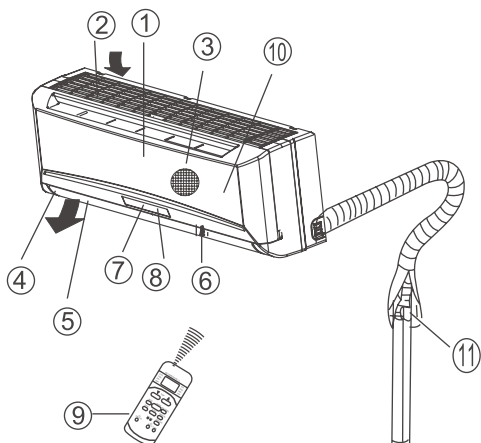

Внутренний блок.

1. Передняя панель.
2. Вентиляционное входное отверстие.
3. Воздушный фильтр.
4. Вентиляционное выходное отверстие.
5. Горизонтальный нагревательный элемент.
6. Вертикальные ламели.
7. Дисплей.
8. Датчик приема сигнала с пульта управления.
9. Пульт дистанционного управления.
10. Кнопка ручного управления.

■ Внешний блок:

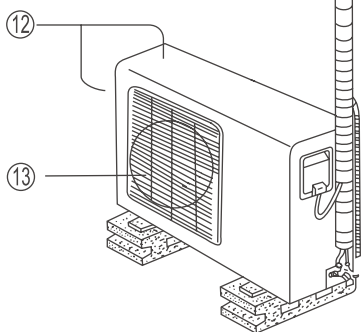

Внешний блок:

11. Соединительный шланг, шланг вывода воды.
12. Вентиляционные входные отверстия (боковые и задние).
13. Вентиляционное выходное отверстие.

При включении режима защиты индикатор работы начинает мигать.

Примечание: Все рисунки в инструкции даны для объяснительных целей. Они могут отличаться от приобретенного Вами изделия (в зависимости от моделей).

■ Индикаторы работы на дисплее внутреннего блока.

Дисплей внутреннего блока будет выглядеть как на одной из приведенных ниже картинок:

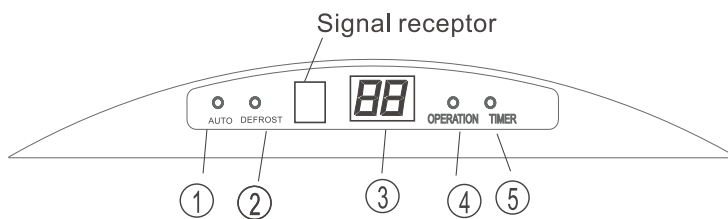
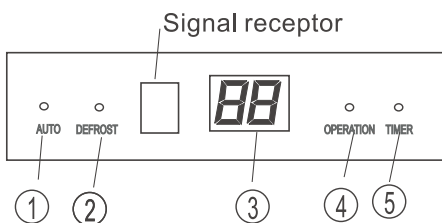

1. **AUTO индикатор.** Данный индикатор горит при работе кондиционера в режиме AUTO.
2. **DEFROST индикатор.** (Только для моделей с охлаждением и обогревом). Индикатор горит, когда кондиционер начинает автоматическое размораживание или когда в режиме обогрева активирована функция контроля теплого воздуха.
3. **TEMPERATURE индикатор.** Показывает выбранный температурный режим во время работы устройства.
4. **OPERATION индикатор.** Данный индикатор загорается при включении прибора и горит все время его работы.
5. **TIMER индикатор.** Данный индикатор загорается при включении/выключении таймера.

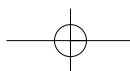

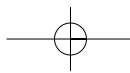

Управление кондиционером вручную.

Если Вы не можете найти пульт или батарейки у него сели, Вы можете управлять кондиционером вручную.

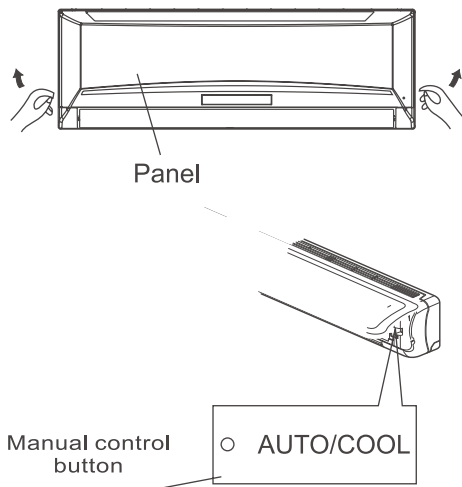

1. Откройте переднюю панель, пока она не зафиксируется с открытым положении (раздастся щелчок).
2. Одно нажатие кнопки ручного управления приведет к включению ранее заданных настроек режима AUTO.
3. Верните переднюю панель в ее исходную позицию.

Меры предосторожности:

- * Повторное нажатие кнопки ручного управление приведет к изменению режимов AUTO ? COOL ? OFF.
- * Двойное нажатие кнопки активирует режим охлаждения. Это используется для тестового режима.
- * Третье нажатие кнопки приведет к отключению прибора.

Оптимальная работа.

- * Чтобы Ваше устройство работала наилучшим образом, пожалуйста, обратите внимание на нижеизложенное:
- * Правильно настройте угол наклона ламелей, чтобы потоки воздуха не были направлены на людей.
- * Настройте температуру на наиболее комфортный для Вас уровень. Не выбирайте слишком горячий или слишком холодный температурный режим.
- * Используйте кондиционер в закрытых помещениях при работе в режиме охлаждения и обогрева. Открытые окна и двери могут снизить эффективность работы прибора.
- * Используйте кнопку TIMER ON пульта управления, когда Вы хотите задать время включения вашего кондиционера.
- * Не ставьте никаких предметов рядом с вентиляционными отверстиями кондиционера, это может снизить эффективность его работы.
- * Систематически чистите воздушный фильтр, в противном случае эффективность работы устройства может быть снижена.
- * Не используйте кондиционер, если горизонтальные ламели находятся в закрытом состоянии.

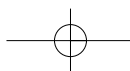

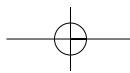

Настройка направления воздушных потоков.

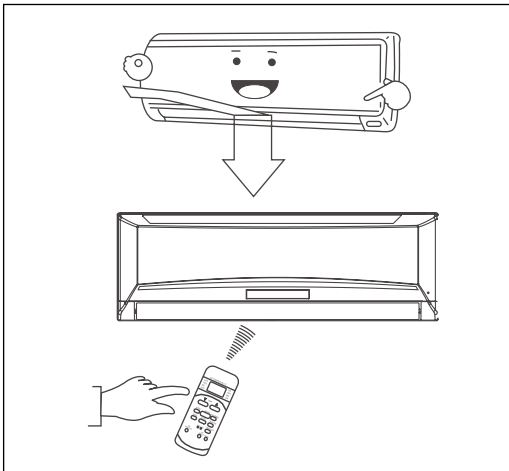

- * Настройте правильно направление воздушных потоков, иначе это может привести к дискомфорту или создать неравномерную температуру в помещении.
- * Настройте угол наклона горизонтальных ламелей используя пульт дистанционного управления.
- * Вручную настройте угол поворота горизонтальных ламелей.

Настройка направления вертикальных воздушных потоков. (верх – низ).

Кондиционер автоматически настраивает направление вертикальных воздушных потоков в соответствии с выбранным режимом работы.

Как настроить направление вертикальных воздушных потоков.

Это необходимо сделать во время работы кондиционера. Повторным нажатием кнопки AIR DIRECTION на пульте управления установите ламели под желаемым углом.

- * Установите ламели под желаемым углом.
- * При повторном использовании вертикальные воздушные потоки будут иметь направление, которые вы установите кнопкой пульта AIR DIRECTION.

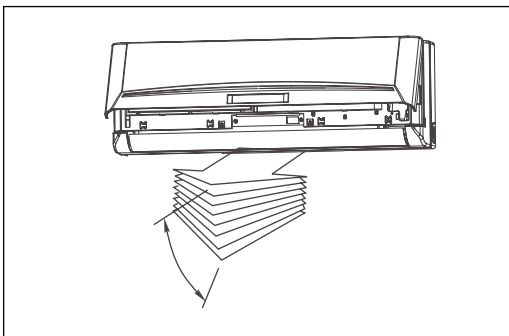
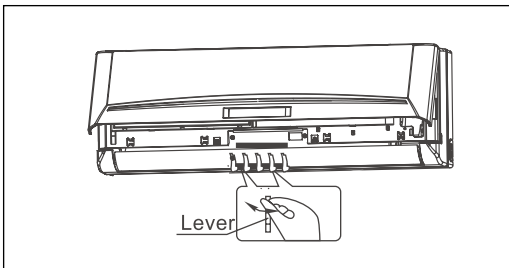

Как настроить направление горизонтальных воздушных потоков.

Настройте угол поворота вертикальных ламелей вручную, используя рычаг на левой или правой стороне панели (в зависимости от модели). Не поранитесь о вентилятор, горизонтальные ламели и не повредите вертикальные. Когда кондиционер работает, и горизонтальные ламели находятся под нужным углом, установите угол наклона вертикальных ламелей, двигая рычажок влево или вправо (в зависимости от необходимости).

Установка автоматического качания ламелей.

Выполните это действие во время работы кондиционера.

- * Нажмите кнопку SWING на пульте дистанционного управления.
- * Для завершения качания повторно нажмите кнопку SWING.

Нажмите кнопку AIR DIRECTION для установки ламелей в желаемой позиции.

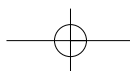
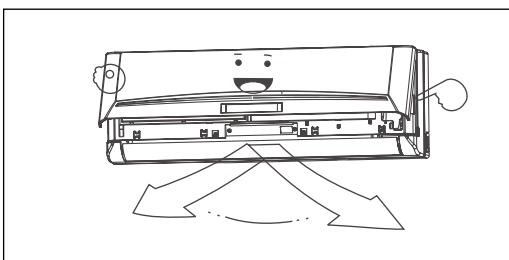

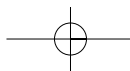

⚠ Внимание:

- * Кнопки AIR DIRECTION и SWING будут недоступны при неработающем кондиционере (и при работающем таймере на включение).
- * Не оставляйте надолго кондиционер, работающий в режиме охлаждения или сушки с направленными вниз потоками воздуха. Это может вызвать образование конденсата и выделение воды из кондиционера.
- * Не пытайтесь вручную изменить угол наклона горизонтальных ламелей. Всегда используйте для этих целей кнопки AIR DIRECTION и SWING. Если Вы поменяете угол наклона вручную, это может вызвать неисправность в работе кондиционера. Если ламели неправильно функционируют, отключите кондиционер и включите заново.
- * Если кондиционер включается сразу же после выключения, горизонтальные ламели могут начать двигаться с задержкой в 10 секунд.
- * Угол открытия горизонтальных ламелей не должен быть слишком узким, так как это может привести к снижению эффективности кондиционера.
- * Не используйте кондиционер, если горизонтальные ламели находятся в закрытом состоянии.
- * Когда кондиционер подключается к питанию, горизонтальные ламели могут первые 10 секунд издавать звук.

Принцип работы кондиционера.

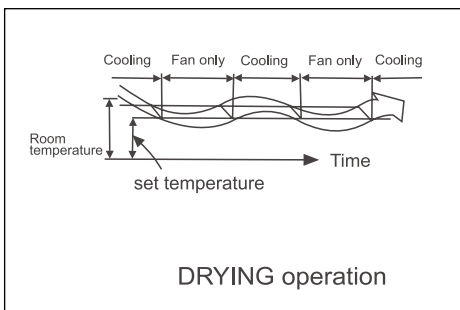
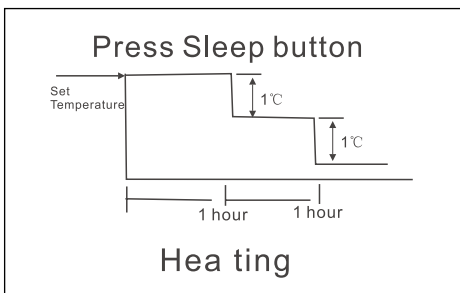
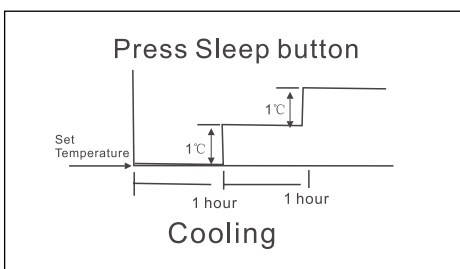

Автоматическая работа.

- * Когда Вы устанавливаете кондиционер на режим AUTO, он автоматически выберет режим охлаждения, обогрева (если в модели есть такая функция), вентиляции в зависимости от выбранной Вами оптимальной температуры и температуры помещения.
- * Кондиционер будет автоматически контролировать температуру в соответствии с выбранной Вами оптимальной температурой.
- * Если Вас не устраивает режим AUTO, Вы можете выбрать желаемые условия вручную.

Работа в режиме SLEEP.

При нажатии кнопки SLEEP во время работы кондиционера в режиме охлаждения, обогрева или режиме AUTO, кондиционер будет автоматически увеличивать температуру на 1°C каждый час (при режиме охлаждения), уменьшать на 1°C каждый час (при режиме обогрева). Выбранная температура будет оставаться неизменной 2 часа. Скорость вентилятора автоматически контролируется.

Замечание: кондиционер автоматически выключится через 7 часов после включения режима SLEEP.

Режим сушки.

- * При режиме сушки кондиционер автоматически выберет сушку в зависимости от разницы между заданной и комнатной температурами.
- * Температура регулируется путем уменьшения влажности помещения путем включения попеременно режима охлаждения и вентилятора. Скорость вентилятора низкая.

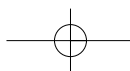

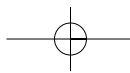

Обслуживание кондиционера.

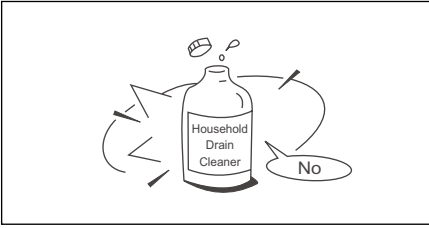

⚠ Внимание!

Перед чисткой необходимо выключить кондиционер и выдернуть шнур питания.

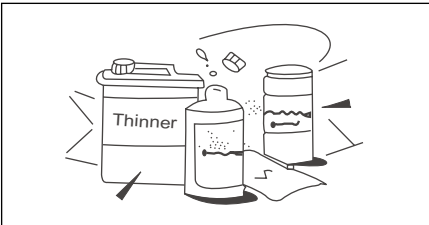

Чистка внутреннего блока и пульта управления.

⚠ Внимание

- * Используйте сухую тряпочку при чистке внутреннего блока и пульта управления.
- * Если наружный блок сильно загрязнен, можно использовать тряпку, смоченную в чистой холодной воде.
- * Передняя панель внутреннего блока может быть отсоединена и вымыта с водой. Перед возвратом ее на место, протрите ее сухой тряпкой.
- * Не пользуйтесь химическими веществами при мытье кондиционера.
- * Не используйте бензин, разъедающие и полирующие вещества при мытье кондиционера. Это может привести к повреждению или деформации корпуса.

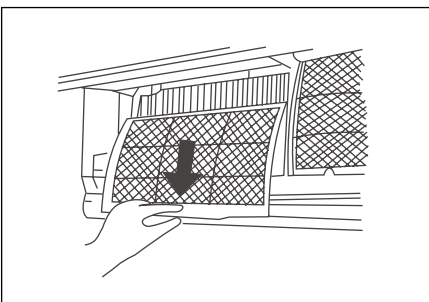
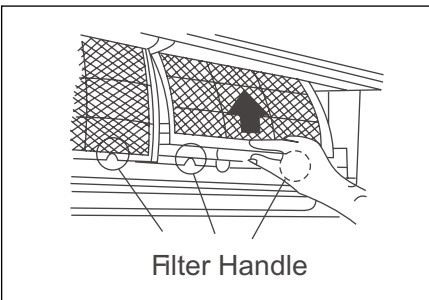
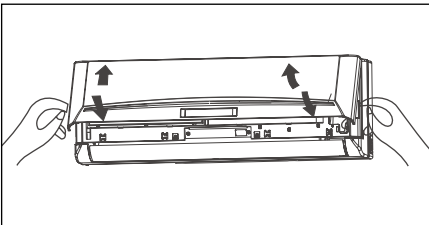

Чистка воздушного фильтра.

Засоренный фильтр снижает эффективность работы кондиционера. Пожалуйста, чистите фильтр не реже раза в 2 недели.

1. поднимите переднюю панель внутреннего блока до закрепления ее сверху (она издаст характерный щелчок).
2. потяните за ручку фильтра вверх, чтобы вытащить его, затем потяните вниз.
3. Вытащите фильтр из внутреннего блока.
 - a. Чистите фильтр раз в 2 недели.
 - b. Чистите фильтры с помощью пылесоса или воды, затем высушите их в прохладном месте.

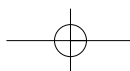

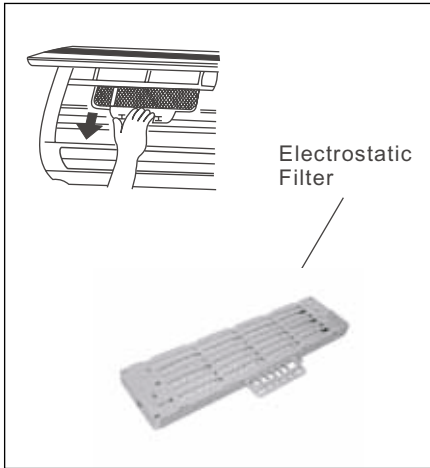
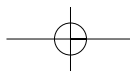

4. Выньте электростатический фильтр из-за защитной решетке, как показано на рисунке слева (для моделей с электростатическим фильтром).

⚠ Не трогайте электростатический фильтр в течение 10 минут после открытия внутреннего обогревателя, это может привести к удару током.

* Почистите электростатический фильтр мягким чистящим средством и высушите на воздухе в течение 2 часов.

* Перед установкой обратно электростатического фильтра проверьте, не повреждена ли коронирующая линия или защитная сетка.

5. Верните на место воздушный фильтр.

6. При установке фильтра проверьте совпадают ли верхние левые и правые линии отметки. Закрепите фильтр на месте.

Обслуживание:

Если Вы планируете долго не пользоваться кондиционером, выполните следующее:

1. включите вентилятор примерно на полдня, чтобы вычистить внутреннюю часть устройства.
2. отключите кондиционер и выдерните вилку из розетки. Выньте батарейки из пульта управления.
3. внешний блок требует периодического обслуживания и чистки. Не пытайтесь сделать это сами. Обратитесь в ближайший авторизованный сервисный центр.

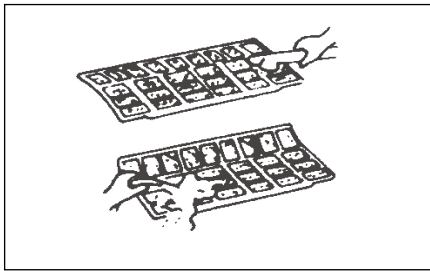

Что необходимо проверить до начала работы кондиционера:

Проверьте целостность проводов и их подключение.

Удостоверьтесь, что воздушный фильтр установлен..

Проверьте, не забиты ли вентиляционные отверстия, если кондиционер долгое время не работал.

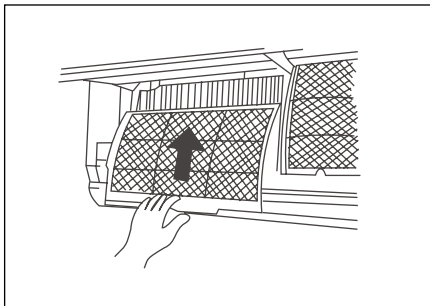

⚠ Внимание

- * При замене воздушного фильтра не касайтесь металлических частей кондиционера. Вы можете порезаться об острые металлические края.
- * Не мойте кондиционер водой. Вода может попасть внутрь устройства и нарушить изоляцию. Что может вызвать удар током.
- * Перед чисткой кондиционера удостоверьтесь, что кондиционер не работает и выдернут из сети.

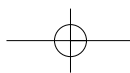

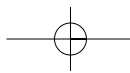

Рабочие характеристики.

Во время обычной работы кондиционера могут возникнуть следующие моменты:

1. Защита кондиционера. .

Защита компрессора:

- Компрессор не перезапускается в течение 3 минут после его остановки. Анти-холодный воздух (только для моделей с функцией обогрева).
- Кондиционер спроектирован так, чтобы не подавать холодный воздух при режиме обогрева, когда внутреннее изменяющее устройство оказывается в одной из следующих ситуаций и заданная температура не достигнута.
 1. Когда только включается режим обогрева.
 2. Размораживание.
 3. Низкий температурный режим при обогреве.
- Внутренний и внешний вентиляторы перестают работать при размораживании (только для моделей с обогревом).
- На наружном блоке может образоваться лед, когда температура на улице низкая, влажность высокая, а кондиционер работает на обогрев.
- При такой ситуации кондиционер автоматически прекратит обогрев и начнет размораживание.
- Время размораживания может занять от 4 до 10 минут в зависимости от температуры на улице и толщины ледяного нароста на наружном блоке.

2. Из наружного блока появляется белый дым.

- Белый дым может стать следствием температурной разницы между воздухом на входе и воздухом на выходе.
- Белый дым может появляться в результате процесса размораживания, когда кондиционер начинает работать в режиме обогрева после размораживания.

3. Тихий шум кондиционера.

- Вы можете услышать тихие шипящие звуки когда компрессор работает или только что перестал работать. Это звук струящегося хладагента.
- Также Вы можете услышать тихий писк, когда кондиционер работает или только что перестал работать. Это объясняется разницей температур между пластиковыми частями устройства.
- При первом включении прибора может раздаваться шум при передвижении ламелей.

4. Из внутреннего блока выдувается пыль.

- Это нормальная ситуация при первом включении прибора или его долгом неиспользовании.

5. От внутреннего блока распространяется специфический запах.

- Это объясняется тем, что кондиционер аккумулирует запахи мебели, строительной отделки комнаты, табачного дыма.

6. Кондиционер переключается на режим вентилятора при работе в режиме охлаждения или обогрева (только для моделей с обогревом)..

- Когда в помещении достигается заданная пользователем кондиционера температура, прибор автоматически переключается на режим вентилятора. Он вернется к заданному режиму работы при увеличении температуры (при режиме охлаждения) и уменьшении температуры (при режиме обогрева).

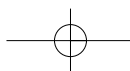

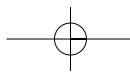

7. На передней панели прибора могут возникнуть капли влаги при охлаждении в относительно влажном помещении (влажность помещения больше 80%). Установите горизонтальные ламели на максимальное открытие и включите режим вентилятора на полную мощность.

8. Режим обогрева (если в модели есть данная функция).

Кондиционер получает тепло с улицы, оно поступает с наружного во внутренний блок. При уменьшении температуры на улице соответственно уменьшается количество тепла, поступающего с улицы. В то же время с увеличением разницы между наружной и внутренней температурой увеличивается температура подаваемого из кондиционера тепла. Если заданная Вами оптимальная температура не может быть достигнута с помощью кондиционера, мы рекомендуем воспользоваться другими обогревательными приборами.

9. Функция автоматического повторного включения.

Неполадки в подаче питания полностью отключит прибор. У приборов без функции автоматического возобновления работы индикатор работы начнет мигать. Для возобновления работы нажмите кнопку включения/выключения прибора на пульте. Прибор с функцией автоматического повторного включения заработает самостоятельно по ранее сохраненным установкам пользователя..

10. Близость с осветительной аппаратурой или средствами беспроводной связи может привести к неисправной работе прибора.

Для восстановления нормальной работы отключите прибор от питания, а затем повторно включите его. Нажмите кнопку включения/выключения на пульте управления для возобновления работы кондиционера.

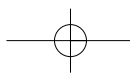

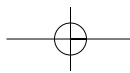

Возможные неполадки и их устранение



- Если нижеприведенные указания не помогут Вам решить проблему, то, пожалуйста, временно не эксплуатируйте кондиционер и свяжитесь с ближайшим сервисным центром.

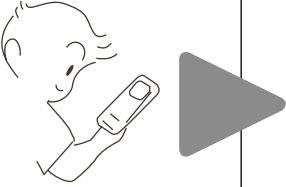
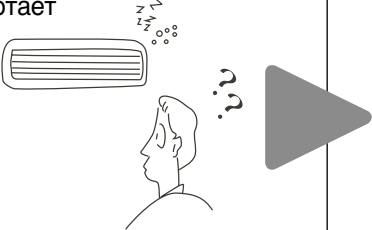
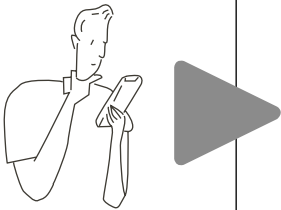
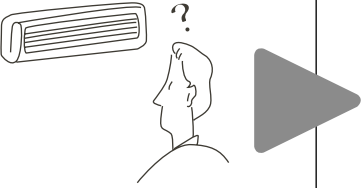

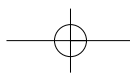
Неполадка	Устранение неполадки
<p>Кондиционер не работает</p> 	<ul style="list-style-type: none"> ■ Проверьте, есть ли питание Может, сетевая вилка не вставлена в розетку? Работает ли предохранитель? Может быть, мощность превышает 253 В или, наоборот, ниже 207 В? ■ Правильно ли установлено время?
<p>Пульт дистанционного управления не работает, на дисплее нет изображения</p> 	<ul style="list-style-type: none"> ■ Если пульт поврежден, или Вы часто меняете команды, пульт может пропускать команды. В этом случае выдерните из розетки сетевую вилку и вставьте ее снова ■ Если изображение на экране нечеткое или непонятное, поменяйте батареи
<p>Кондиционер не работает после того, как Вы нажали кнопку I/O</p> 	<ul style="list-style-type: none"> ■ Это способ предохранить компрессор от поломки согласно инструкции к микропроцессору. Пожалуйста, подождите 3 мин.
<p>Кондиционер работает не на полную мощность</p> 	<ul style="list-style-type: none"> ■ Правильно ли установлена температура? ■ Может, следует прочистить фильтры? ■ Может, перекрыты входные или выходные отверстия во внешнем корпусе кондиционера? ■ Включается ли ночной режим работы в дневное время? ■ Может, скорость внутреннего вентилятора слишком низкая? ■ Закрыты ли двери и окна в помещении?
<p>При установке режима «теплый воздух» кондиционер не сразу начинает работу</p> 	<ul style="list-style-type: none"> ■ Идет обработка информации: кондиционер начнет работу только тогда, когда нагреется до определенной температуры. Пожалуйста, подождите.

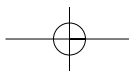



Возможные неполадки и их устранение

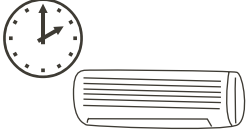
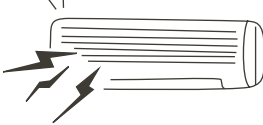
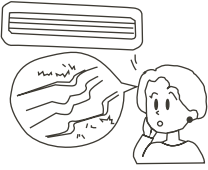

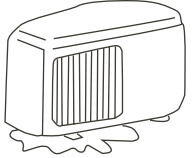
Неполадка	Устранение неполадки
<p>Внутренний вентилятор останавливается приблизительно на 10 мин., когда включен режим «теплый воздух»</p> 	<ul style="list-style-type: none"> Идет разморозка катушки во внешнем корпусе кондиционера. Этот процесс займет не больше 10 мин. (катушка покрывается инеем, если на улице низкая температура и повышенная влажность.)
<p>Если во время работы слышится треск</p> 	<ul style="list-style-type: none"> Происходит растягивание и усадка передней панели за счет перепада температур
<p>Если во время работы слышится звук журчащей воды</p> 	<ul style="list-style-type: none"> Увеличивается объем охлаждающего вещества Вода поступает в теплообменник На теплообменнике тает иней
<p>Во внутреннем корпусе слышится щелчок или шипение</p> 	<ul style="list-style-type: none"> Вентилятор или компрессор издают щелчок, когда Вы включаете/выключаете кондиционер Шипящий звук издает охлаждающее вещество внутри кондиционера
<p>Во время работы кондиционера Вы ощущаете неприятный запах</p> 	<ul style="list-style-type: none"> Циркуляторы кондиционера поглощают запахи помещения: стен, ковров, мебели
<p>Из внешнего корпуса капает вода</p> 	<ul style="list-style-type: none"> Когда включен режим «холодный воздух», соединительная труба или фитинг трубы охлаждается, образуя конденсат Когда включен режим «теплый воздух» или идет разморозка катушки, оттаявшая вода и пар выводятся из кондиционера Когда включен режим «теплый воздух», вода будет капать из теплообменника

Замечание: Не пытайтесь починить кондиционер самостоятельно. Всегда консультируйтесь в ближайшем авторизованном сервисном центре.

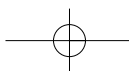

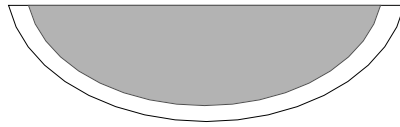
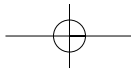

ABOUT THIS MANUAL

VISION CREATIVE, INC.

6 4

			TEL
MODEL	DSB - 075LH,095LH,125LH,185LH		
BUYER			
	1	05.12.29	6
	2	06.01.02	7
	3	06.01.03	8
	4		9
	5		10
MEMO			
05.12.29 - ()_15page			

VISION

TEL : 02)730 - 0660

FAX : 02)730 - 3788

