

BORK

BORK

A802

Руководство по эксплуатации



Воздухоочиститель-увлажнитель А802

Все элементы, изображенные на рисунке, необходимо устанавливать поочередно.

Регулятор



Подставка под резервуар для воды

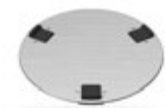

Верхняя часть корпуса



Нижняя часть корпуса



Резервуар для воды



Адаптер



Руководство по эксплуатации
Гарантийный талон



Предварительный-энзим
фильтр



Держатель фильтра



Фильтр увлажнения

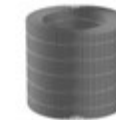

Ионный фильтр



Комплектация

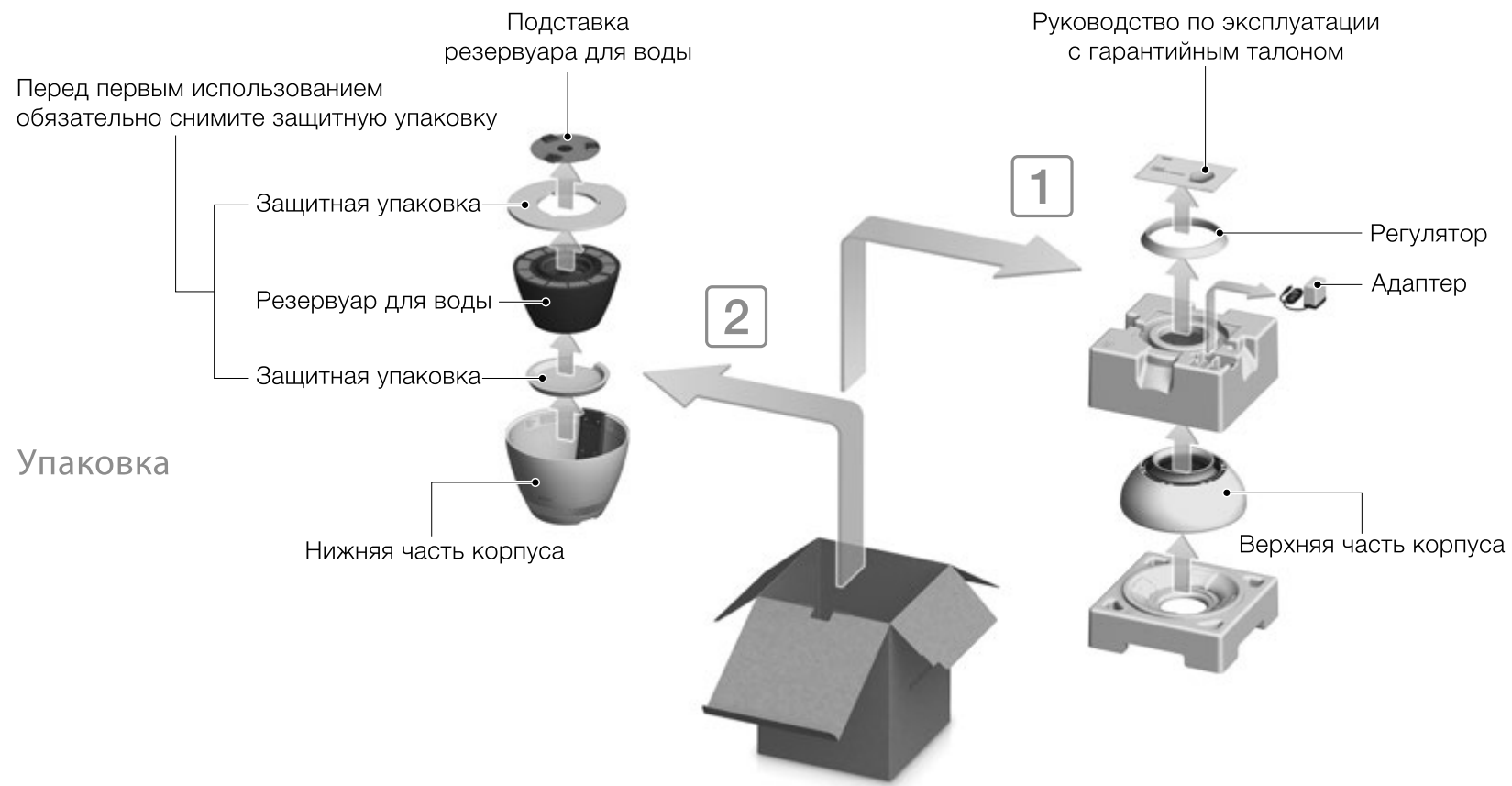

Извлеките из упаковки комплектующие, как показано на рисунке.
Сохраняйте упаковку для удобства хранения и транспортировки устройства.

Устройство



Сборка

1 Установите ионный фильтр на дно резервуара для воды



! Ионный фильтр крепится на основание резервуара для воды с помощью клейкой ленты. Перед первым использованием клейкую ленту необходимо снять

2 Установите фильтр увлажнения по направляющим на дне резервуара для воды



! Извлеките фильтр увлажнения из пластикового пакета

3 Установите держатель, как показано на рисунке

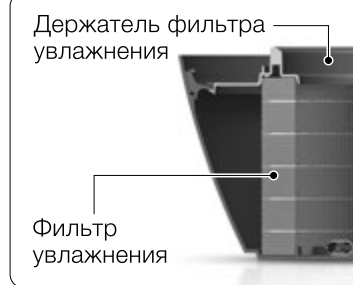

Установите держатель фильтра поверх фильтра увлажнения

4 Чтобы закрепить фильтр увлажнения, поверните держатель до упора

! Все 6 защелок должны быть плотно закреплены. Неправильная сборка может привести к неисправностям!

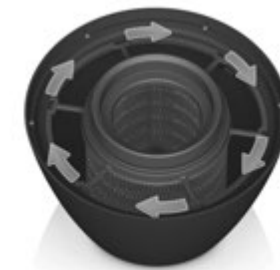

Поверните держатель так, чтобы отметки на держателе совпали с отметками на корпусе устройства (см. рисунок)

5 Подключите шнур в разъем сетевого питания

! Не включайте адаптер в сеть до завершения сборки устройства!



6 Закрепите подставку для резервуара для воды

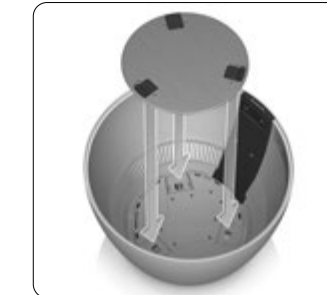
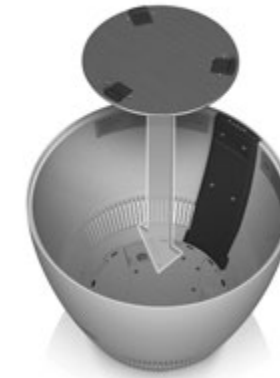

Установите подставку для резервуара, как показано на рисунке

7 Установите резервуар для воды

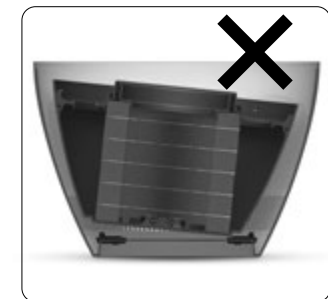
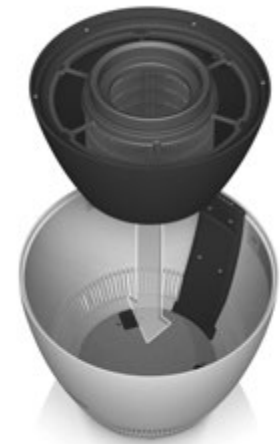

Установите подставку для емкости

8 Установка предварительного-энзим фильтра

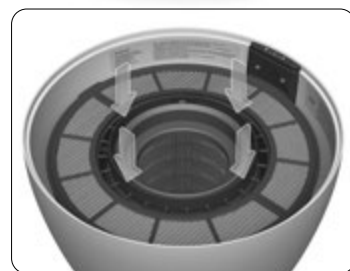

Установите предварительный-энзим фильтр до щелчка

9 Установка верхней части корпуса устройства

! Установите верхнюю часть по направлению, как показано на рисунке

Поднимите верхнюю часть устройства, как показано на рисунке



Контакты



Установите верхнюю и нижнюю части устройства так, чтобы контакты совпали

Контакты

Поверните верхнюю часть устройства, как показано на рисунке

Убедитесь, что верхняя и нижняя части устройства установлены правильно

! Будьте осторожны в процессе сборки устройства!

10 Установите регулятор



Для правильной установки регулятор оснащен магнитом

11 Подключение к электросети



Включите адаптер в сеть



Внимательно ознакомьтесь с требованиями по установке устройства

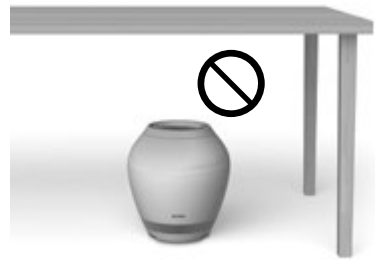

Не устанавливайте устройство под столом и не накрывайте его, так как это может повлиять на эффективность работы.



Во избежание падения устройства, утечки воды или возгорания, не устанавливайте устройство на неустойчивых поверхностях, например на ковре с высоким ворсом.

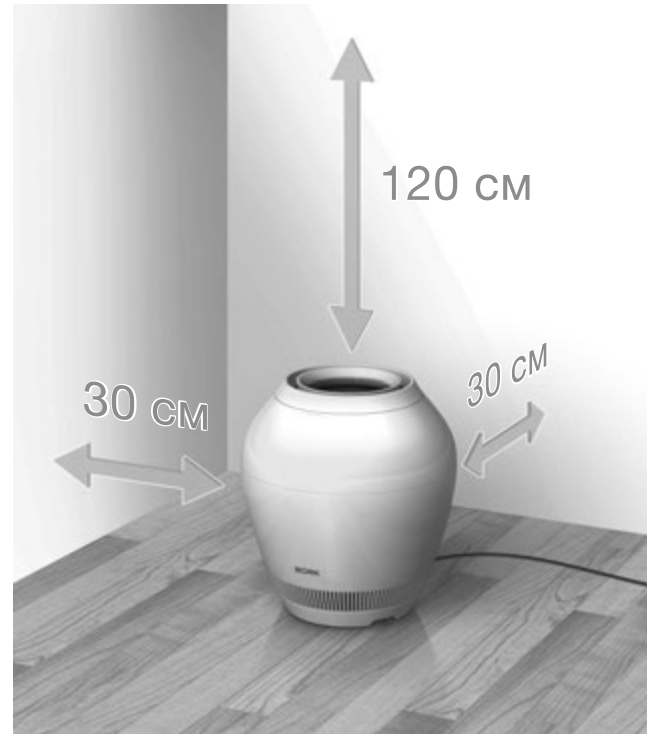

Расстояние от устройства до стен должно составлять не менее 30 см.
Над устройством должно оставаться не менее 120 см свободного пространства.

Установка

Эксплуатация

Кнопка функции "Таймер (24ч)"

Нажмите и удерживайте кнопку для включения и отключения таймера устройства.

Кнопка вкл/выкл

Используется при включении и выключении устройства.

Функция "Защита от детей" может быть активирована путем нажатия и удерживания кнопки вкл/выкл устройства в течение 2 секунд. **C.29**

Регулятор

Выбор основных функций устройства осуществляется путем поворота или нажатия регулятора.
Нажмите и удерживайте регулятор для включения/отключения устройства.

Область нажатия регулятора расположена в передней части устройства над указателем "+.../...-".



Gran Turismo
Designed & Engineered in Japan

Дисплей

ОЕЛ дисплей

Дисплей отображает текущий режим работы устройства.

Отображение уровня воды/скорости воздушного потока

В стандартном режиме работы на дисплее отображается скорость воздушного потока.

Яркость дисплея

При активации устройства дисплей загорается автоматически.

В случае если воздухоочиститель-увлажнитель не используется более 1 минуты, устройство автоматически перейдет в режим энергосбережения. Яркость дисплея будет снижена до минимального значения.



Режим энергосбережения отключен

Режим энергосбережения включен



Индикация режима работы

Индикация установленного режима работы

Индикация функции "Таймер (24ч)"

Индикация текущего уровня влажности в помещении

Показатели влажности устройства могут незначительно отличаться от фактического уровня влажности в помещении.

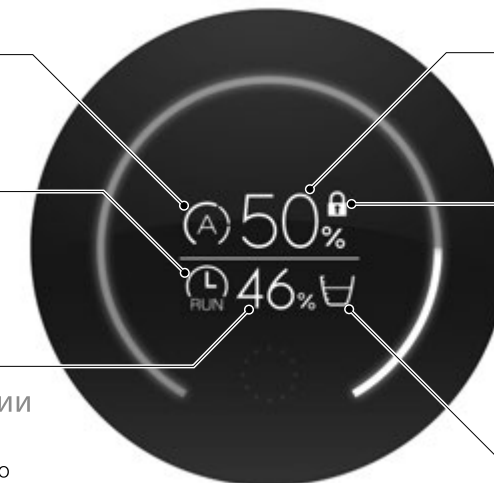

Индикация уровня влажности

Индикация выбранного уровня влажности

Индикация функции Защита от детей

Для активации функции "Защита от детей" нажмите и удерживайте кнопку вкл/выкл в течение 2 секунд. На дисплее отобразится индикатор функции "Защита от детей".

Индикация уровня воды

Отображает текущий уровень воды в резервуаре.

Дисплей

Индикация скорости воздушного потока

Диапазон установки от 0 до 5.

Скорость воздушного потока можно отрегулировать в ручном режиме. В режиме AUTO скорость воздушного потока устанавливается автоматически.



В случае отключения воздушного потока (значение 0), индикатор начнет светиться белым цветом

При включении режима "AUTO" устройство будет поддерживать выбранный уровень влажности и необходимую скорость воздушного потока автоматически.



Уровни скорости воздушного потока отображаются на дисплее в виде зеленого индикатора

На рисунке скорость воздушного потока установлена на 4.

Режимы и функция "Таймер (24ч)"



Режим "AUTO"

Режим "AUTO" позволяет вручную установить желаемый уровень влажности в помещении и поддерживать его автоматически. В режиме "AUTO" доступно 5 уровней влажности (40, 45, 50, 55 и 60%). Чтобы задать нужный уровень влажности, необходимо повернуть регулятор. При первом использовании режима "AUTO" рекомендуется установить уровень влажности 50%.

Настройка уровня влажности
Диапазон настройки уровня влажности от 40 до 60%, с шагом 5%.



Изображение дисплея в режиме "AUTO"



Ручной режим

Данный режим позволяет отрегулировать оптимальную скорость воздушного потока вручную. Скорость воздушного потока устанавливается по желанию и вне зависимости от текущего уровня влажности в помещении. Диапазон установки скорости воздушного потока от 1 до 5. Чтобы изменить скорость воздушного потока, необходимо повернуть регулятор. При первом использовании ручного режима рекомендуется установить скорость воздушного потока на 1.

Скорость воздушного потока
Диапазон настройки от 1 до 5.

Обозначение диапазона скорости воздушного потока
Дисплей отображает 5 доступных скоростей воздушного потока.

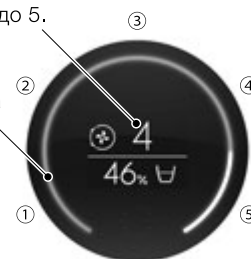

Изображение дисплея в ручном режиме

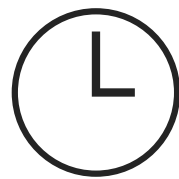

Функция "Таймер (24ч)"



Данная функция позволяет устанавливать таймер на включение или отключение устройства в течение суток. Функция "Таймер (24ч)" может быть использована как в режиме "AUTO", так и в ручном режиме.

Заполнение резервуара для воды

Уровень воды 1 Уровень воды 2 Уровень воды 3 Уровень воды 4 Уровень воды 5 Резервуар для воды заполнен



В процессе наполнения резервуара на дисплее будет отображаться текущий уровень объема воды.

Резервуар переполнен!
Объем резервуара для воды составляет 4,2 литра.



В процессе наполнения резервуара обратите внимание на следующие рекомендации:

- Если на дисплее отобразится индикация "Заполнен", во избежание попадания воды на пол или на устройство, необходимо прекратить заполнение резервуара.
- В случае недостаточного количества воды прибор будет отключен.
- Используйте только чистую водопроводную воду комнатной температуры.
- Не используйте воду температурой более 40°C, это может привести к деформации резервуара для воды.
- В процессе долива воды, для определения объема воды в емкости, устройство должно быть подключено к электросети.
- Не допускайте попадания воды на внешнюю поверхность устройства. Во избежание повреждения устройства не допускайте попадания воды в отсек выхода воздуха.



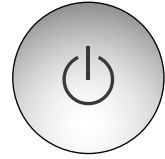

Включение устройства

Используйте кнопку вкл/выкл для включения/отключения устройства. Устройство также может быть включено/выключено нажатием и удерживанием регулятора в течение 2 секунд.

C.12



Эксплуатация

Настройка скорости воздушного потока / уровня влажности

Поверните регулятор для выбора скорости воздушного потока воздуха или уровня влажности.

Скорость воздушного потока устанавливается в ручном режиме. Уровень влажности устанавливается в автоматическом режиме.

C.15

Установка скорости воздушного потока / уровня влажности

Увеличить

Повернуть

Установка скорости воздушного потока / уровня влажности

Уменьшить

Нажать

Меню

Нажмите на регулятор для входа в основное меню устройства.

МЕНЮ

Меню позволяет выбрать режим работы, активировать функцию "Таймер (24ч)" или изменить настройки устройства. Функция/режим выбирается путем поворота и нажатия регулятора.

Для выхода из меню нажмите и удерживайте регулятор.



Выбор

Выполнить

Удерживайте для выхода из меню.

МЕНЮ

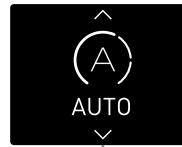

Автоматический режим



Ручной режим



Функция "Таймер (24ч)" C.20



Настройки C.21



Настройка функции "Таймер (24ч) чистки фильтров" C.25



Таймер на 24 часа

Для корректной работы устройства необходимо настроить часы в разделе меню Настройки!
Данное сообщение отображается на дисплее, если часы не настроены.

C.21

Настройка часов

Следуйте нижеприведенной инструкции для настройки часов (Формат — 24 часа)

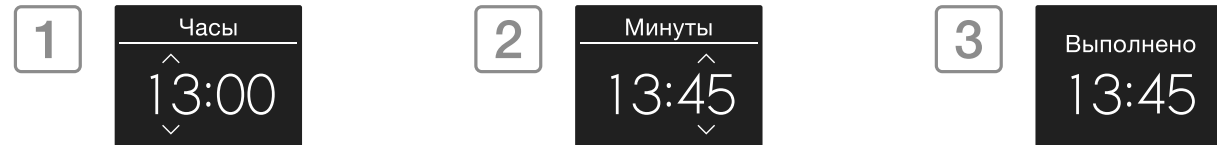

1 Настройте текущее время (часы) с помощью поворота регулятора. Для подтверждения выбранного времени нажмите на регулятор.

2 Настройте текущее время (минуты) с помощью поворота регулятора. Для подтверждения выбранного времени нажмите на регулятор.

3 Индикация "Выполнено" — настройка текущего времени завершена.

! Необходимо установить текущее время, если устройство отключалось от электросети.

Настройка функции "Таймер (24ч)"

Выберите функцию "Таймер (24ч)" в меню устройства.



Установка

Перед установкой таймера необходимо установить график включения и выключения устройства.

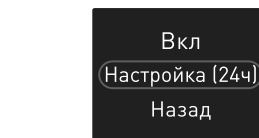

Выберите пункт "Настройка (24ч)"

Включение

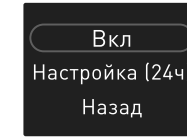

С помощью регулятора выберите индикацию "Вкл"

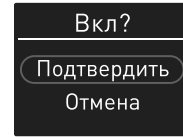

С помощью регулятора выберите индикацию "Подтвердить"

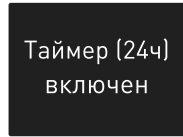

Таймер на 24 часа включен

Выключение

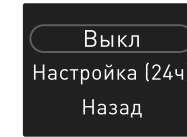

С помощью регулятора выберите индикацию "Выкл"

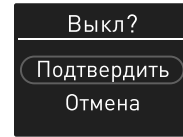

С помощью регулятора выберите индикацию "Подтвердить"

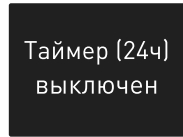

Таймер на 24 часа выключен

Настройка графика работы устройства с шагом в 1 час

С помощью регулятора выберите необходимый интервал.

Для выбора поверните регулятор



Установите таймер



Нажмите

Нажмите для запуска или остановки работы устройства



Для включения устройства в указанный промежуток времени выберите опцию "RUN"

Для выключения устройства в указанный промежуток времени выберите опцию "STOP"

С помощью регулятора выберите "OK"



Настройки

Данный раздел позволяет настроить устройство по вашему желанию.

С помощью регулятора выберите раздел Настройки.



При переходе к настройкам устройство автоматически остановит подачу воздуха, а дисплей изменит цвет индикации на белый.



Описание раздела Настройки

Настройка яркости дисплея	Позволяет выбрать яркость дисплея: низкий, средний и высокий. По умолчанию уровень яркости дисплея установлен на средний
Настройка уровня громкости	Позволяет установить уровень громкости: низкий, средний, высокий. По умолчанию уровень громкости установлен на средний
Настройка текущего времени	Данное устройство снабжено часами. Для использования функции "Таймер (24ч)" необходимо настроить часы. В случае если часы настроены неверно, вы можете изменить текущее время, используя "Меню" > "Настройки" > "Часы"
Сброс всех настроек	Позволяет сбросить все текущие настройки устройства по умолчанию

Чистка и уход



Filter

Индикация чистки фильтра

Во избежание возникновения неприятных запахов и снижения производительности устройства, регулярно промывайте резервуар и проводите чистку фильтров не реже 1 раза в 2 недели. При возникновении необходимости чистки фильтра на дисплее появится соответствующий индикатор. При появлении индикатора необходимо произвести чистку фильтров. Продолжительное использование устройства без осуществления регулярной чистки может привести к формированию накипи, сложновыводимых загрязнений и пятен, размножению вредных бактерий.

Предварительно отсоедините адаптер от электросети

1 Разберите корпус устройства



Снимите регулятор

Снимите верхнюю часть устройства

Убедитесь, что верхняя часть устройства находится в горизонтальном положении и на твердой поверхности. Неверная установка может привести к попаданию воды в центральную часть дисплея и поломке устройства.

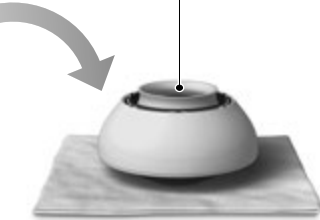

Во избежание попадания воды на пол, положите верхнюю часть устройства на полотенце

4 Снимите держатель фильтра увлажнения



2 Поднимите и достаньте фильтр

1 Для того чтобы открыть держатель, поверните замок

5 Промойте фильтр увлажнения проточной водой



Внимание! Не допускайте деформации фильтра увлажнения

2 Снимите предварительный-энзим фильтр и прочистите его с помощью пылесоса

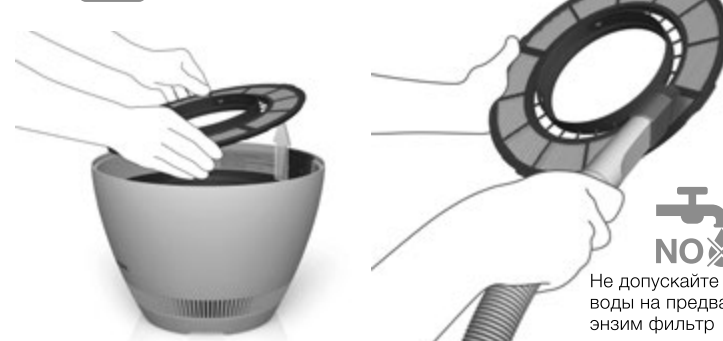

Снимите предварительный-энзим фильтр

Очистите с помощью пылесоса

Не допускайте попадания воды на предварительный-энзим фильтр

3 Достаньте резервуар для воды, как показано на рисунке

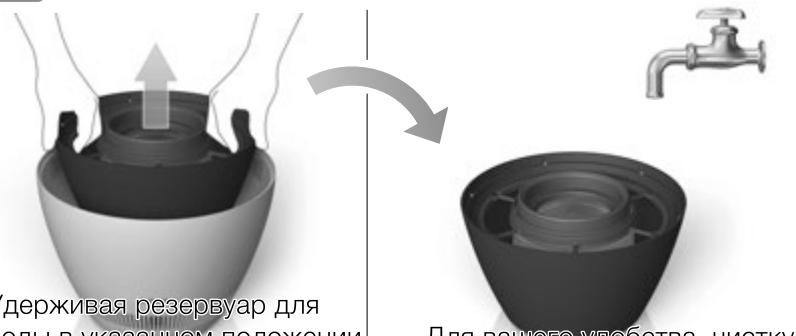

Удерживая резервуар для воды в указанном положении, достаньте резервуар из нижней части устройства

Для вашего удобства, чистку резервуара рекомендуется проводить в ванной

6 Промойте ионный фильтр проточной водой



7 Промойте резервуар для воды



8 Насухо протрите резервуар для воды



Продолжение на следующей странице

9 Сборка

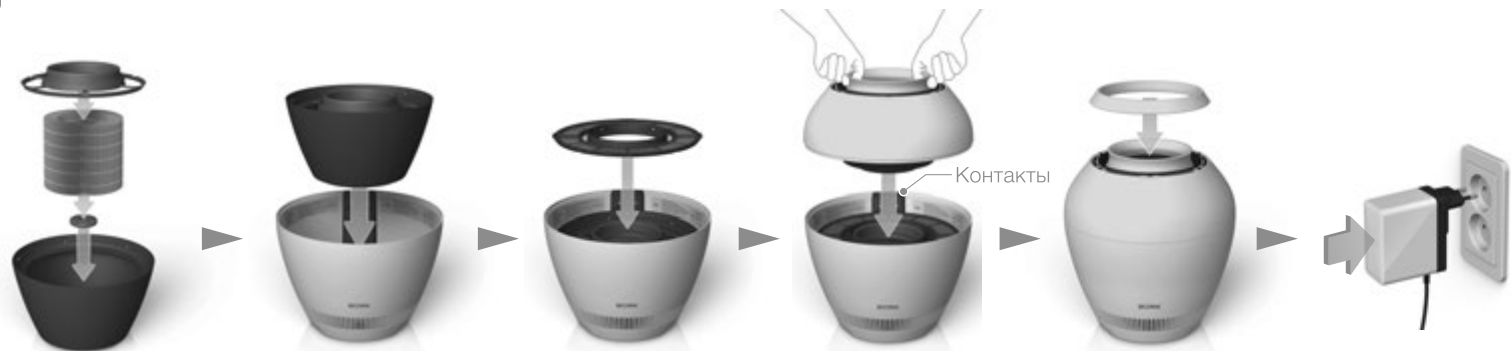

Последовательно установите ионный фильтр, фильтр увлажнения и держатель фильтра увлажнения

Установите резервуар для воды

Установите предварительный-энзим фильтр

Перед установкой верхней части устройства протрите насухо все контакты

Установите регулятор

Подключите адаптер к электросети

10 Сброс таймера чистки фильтров

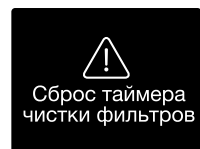

Выберите в меню "Сброс таймера чистки фильтров"



Нажмите на регулятор для подтверждения

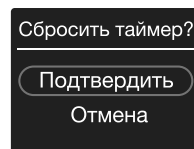

Нажмите "Подтвердить"

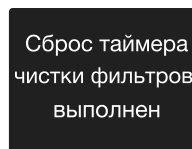

Сброс таймера чистки фильтров выполнен

Хранение

Инструкция по хранению

Прибор рекомендовано хранить в собранном виде в сухом прохладном месте, изолированном от мест хранения кислот и щелочей, при температуре от 5 до 30°C и относительной влажности не более 65%.

Не подвергайте устройство значительным перепадам температур и воздействию прямых солнечных лучей.

Замена фильтров

Средний срок эксплуатации фильтров составляет 12 месяцев.

В зависимости от условий эксплуатации, качества воздуха и жесткости используемой воды замену фильтров можно осуществлять чаще. Комплект фильтров не подлежит гарантии.

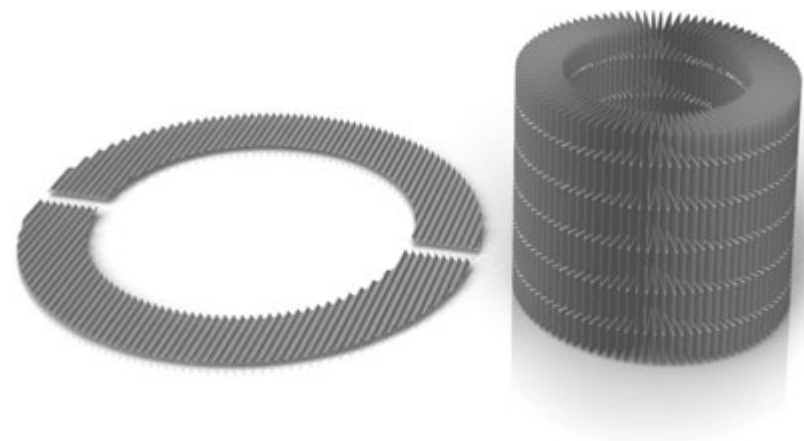

Комплект фильтров может быть приобретен в фирменных бутиках **BORK** или на сайте интернет-магазина www.bork.ru

Замена предварительного-энзим фильтра

Для замены предварительного-энзим фильтра следуйте пошаговой инструкции (см. ниже)

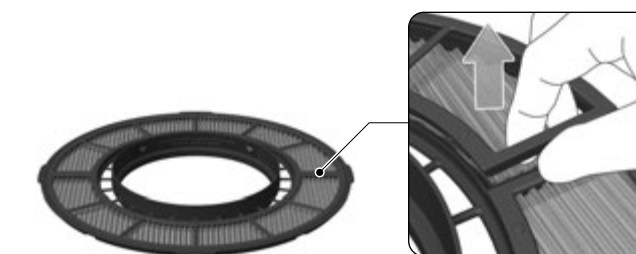

1 Снимите крышку, как указано на рисунке



1) Потяните держатель фильтра за одну сторону
2) Потяните держатель фильтра за противоположную сторону и снимите его

Держатель фильтра состоит из 2 частей

2 Снимите каждую часть по отдельности, как показано на рисунке

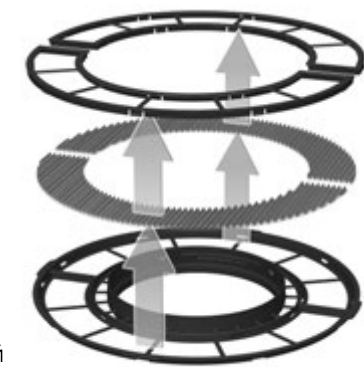

3 Для извлечения фильтра снимите обе части

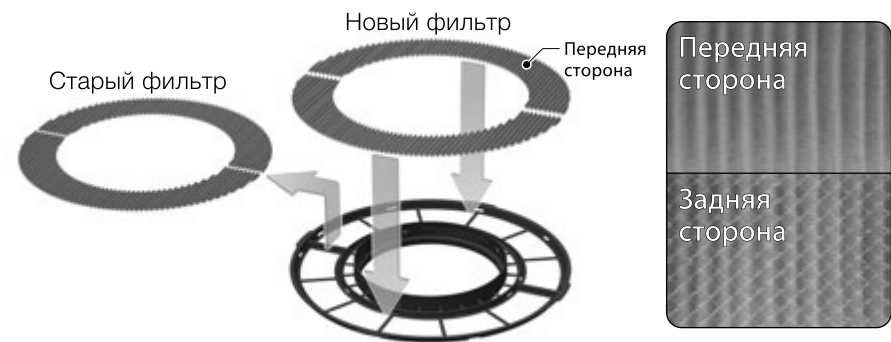

4 Произведите замену старого фильтра на новый. При замене и установке нового фильтра убедитесь, что фильтр установлен правильно. Обратите внимание на наличие у фильтра верхней и нижней сторон.

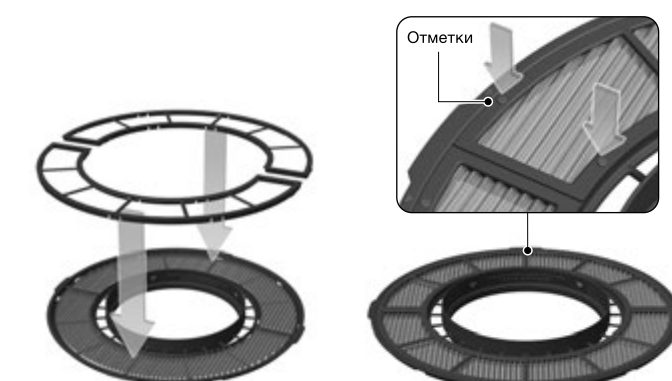

5 Установите держатель фильтра. При установке держателя фильтра убедитесь, что все стыковочные отметки (20 шт.) установлены правильно. При правильной установке вы услышите щелчок.

Диагностика неисправностей и безопасность

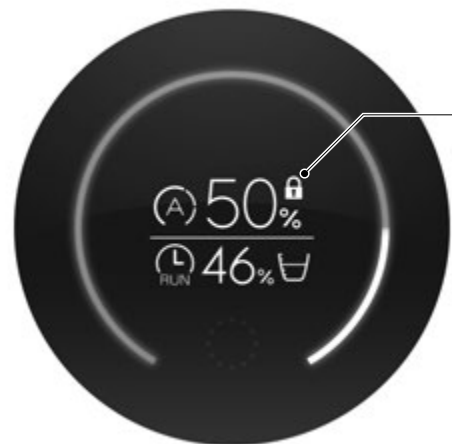

Функция "Защита от детей"

Во избежание неверного обращения с устройством, вы можете включить/выключить функцию "Защита от детей" путем нажатия и удержания кнопки "вкл/выкл" в течение 2 секунд. При включении функции "Защита от детей" установка всех остальных функций/режимов устройства будет недоступна. Данная функция может быть включена даже при выключенном устройстве.



Обнаружение основных ошибок работы устройства

В случае возникновения неисправностей/ошибок, устройство автоматически прекратит работу.



Резервуар для воды переполнен

В случае если резервуар будет переполнен, устройство автоматически прекратит свою работу. Достаньте резервуар для воды и вылейте воду, пока уровень не достигнет отметки ниже максимального уровня воды.



Ошибка при установке резервуара для воды

Устройство не будет работать, если резервуар для воды не будет установлен или будет установлен неправильно.

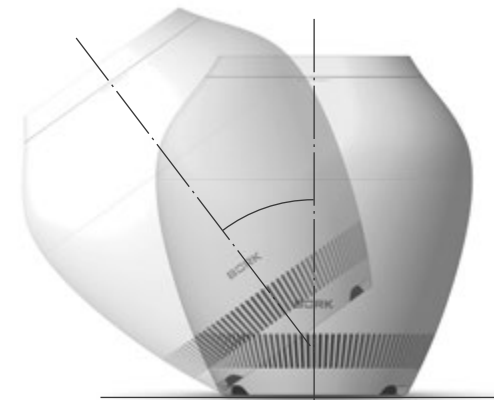

Предупреждение об угрозе опрокидывания/наклона

Устройство автоматически отключается при наклоне или опрокидывании.



Функция обнаружения вибраций/удара

В случае превышения допустимого уровня вибрации или удара, устройство автоматически прекратит свою работу.

Устранение неисправностей

МЕНЮ

В случае возникновения ошибки или неисправности устройство может автоматически прекратить свою работу (см. Диагностика неисправностей).

Используйте приведенный ниже список ошибок для проверки устройства на предмет наличия неисправностей.

- ✓ Был ли превышен допустимый уровень вибрации или произведен удар?

Работа устройства могла быть приостановлена в связи с превышением допустимого уровня вибрации или вследствие удара.

Решение → Переместите устройство в безопасные условия и перезапустите его.

- ✓ Находится ли устройство в вертикальном положении?

Устройство автоматически отключается при наклоне или опрокидывании.

Решение → Разместите устройство на твердой, плоской поверхности для возобновления работы.

- ✓ Проверьте правильность установки нижней и верхней части устройства?

В случае неправильной установки верхней части образуется зазор, который препятствует соединению контактов.

Решение → Поверните верхнюю часть корпуса устройства так, чтобы контакты совпали.

- ✓ Проверьте количество воды в резервуаре?

При недостаточном/чрезмерном количестве воды в резервуаре устройство автоматически отключается. Пользуйтесь отметками, расположенными на корпусе резервуара.

Решение → В случае если резервуар для воды переполнен, достаньте резервуар из устройства и слейте воду до отметки "MAX". В случае если воды в резервуаре недостаточно, добавьте воду в резервуар.



Коды ошибок

При обнаружении ошибки на дисплее отображается код ошибки. Уважаемый покупатель, при возникновении любых вопросов, связанных с покупкой, эксплуатацией и обслуживанием техники BORK, вы можете проконсультироваться по телефону 8 800 700 55 88 (служба информационной поддержки).

Компания BORK несет гарантийные обязательства в течение 2 лет с даты продажи данного изделия. Гарантия действительна только в том случае, если гарантийный талон заполнен полностью и заверен печатью фирмы-продавца.

Адаптер сетевого питания

Адаптер сетевого питания BORK

Адаптер сетевого питания BORK может быть установлен в 4 различных положениях в зависимости от конфигурации розетки.

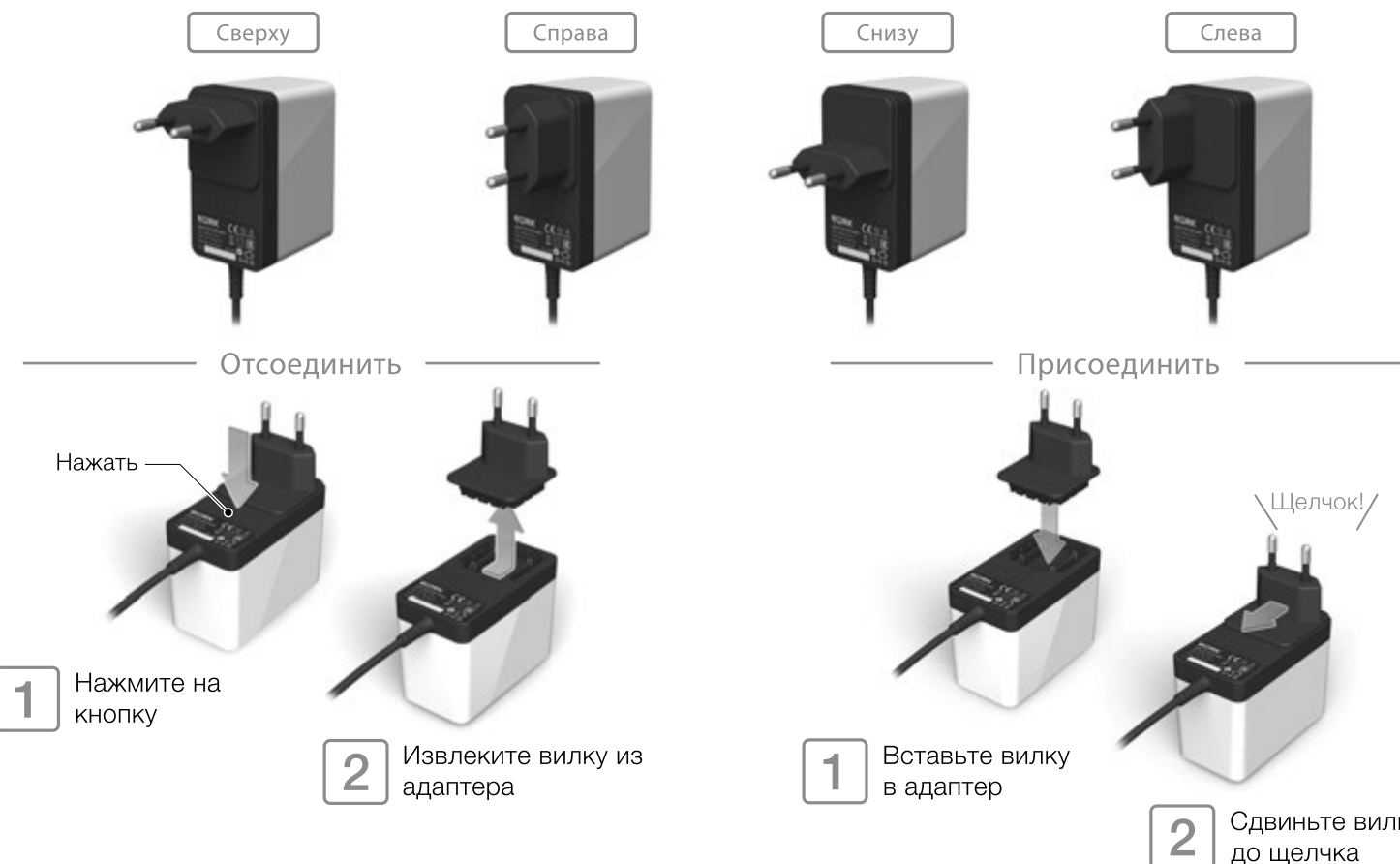

Меры предосторожности

Соблюдайте меры предосторожности!

Прочтите нижеуказанные правила перед запуском устройства.
Соблюдение мер предосторожности, указанных в данном руководстве по эксплуатации, обеспечит безопасное пользование устройством.

Обозначения



Внимание

Обозначает действие, которое может привести к травмам или повреждению имущества пользователя

Пояснения к обозначениям



Запрещено

Обозначает запрещенные действия



Инструкция

Обозначает инструкции для пользования устройством



Внимание

- Не используйте устройство в условиях, где в воздухе могут присутствовать частицы машинного масла (например, производственно-промышленные объекты).
- Устройство не предназначено для использования детьми и недееспособными взрослыми без надлежащего присмотра.
- Во избежание поражения электрическим током не погружайте устройство или его части в воду или любую другую жидкость.
- Не разбирайте устройство самостоятельно.
- При обнаружении неисправностей в работе устройства следует немедленно прекратить его использование и передать в ближайший сервисный центр компании BORK для тестирования, замены или ремонта.
- Регулярно проверяйте сетевой шнур, вилку сетевого шнура и корпус устройства на предмет повреждений. При обнаружении повреждений любого рода прекратите использование устройства и обратитесь в сервисный центр BORK для тестирования, замены или ремонта.
- Всегда вынимайте вилку сетевого шнура из розетки электросети по окончании использования прибора, а также перед чисткой, перемещением или постановкой устройства на длительное хранение.
- Не допускайте свисания и запутывания сетевого шнура, не прокладывайте его по нагревающимся поверхностям.



Внимание

- Перед эксплуатацией устройства убедитесь, что характеристики вашей электросети соответствуют указанным на адаптере сетевого шнура устройства.
- При выключении устройства из сети не беритесь за шнур сетевого питания. Используйте адаптер в качестве упора.
- Не блокируйте отверстия для входа и выхода воздуха.
- Не допускайте попадания волос или частей одежды в устройство.
- Убедитесь, что адаптер плотно вставлен в розетку перед началом использования устройства.
- В случае падения или опрокидывания устройства прекратите использование устройства. Выньте вилку адаптера из розетки и обратитесь за помощью в сервисный центр компании BORK.
- При наличии в помещении домашних животных убедитесь в том, что они не нанесут повреждений устройству или его частям (например, шнур сетевого питания).
- Используйте только оригинальный шнур питания с характеристиками AC100-240 В.
- Перед транспортировкой устройства воду из резервуара необходимо слить.
- Перед сливом воды предварительно извлеките резервуар для воды.



Внимание

- Во избежание падения устройства, утечки воды или возгорания, не устанавливайте устройство на неустойчивых поверхностях (например, на ковре с высоким ворсом).
- Не устанавливайте устройство в непосредственной близости от электронной аппаратуры. Расстояние от устройства до электронной аппаратуры должно составлять не менее 2-х метров.
- Не нагружайте устройство, не вставайте и не садитесь на него.
- Данное устройство предназначено исключительно для внутрикомнатного использования.
- Не используйте данное устройство в нижеуказанных местах:
 - a) вблизи газовых плит или источников открытого огня;
 - b) в помещениях при наличии легко возгораемых газов;
 - c) во влажных помещениях или под дождем.
- Храните устройство в сухом помещении с ограниченным доступом для детей или домашних животных.
- Транспортировка устройства допускается только в заводской упаковке, а также в зафиксированном вертикальном положении.



Внимание

- Не наносите вещества или жидкости на корпус или вблизи устройства.
- Не употребляйте воду из резервуара в качестве питьевой.
- Не добавляйте в воду ароматизаторы, эфирные масла, консервирующие воду вещества и т.п. Ежедневно производите замену воды в резервуаре.
- Не допускайте попадания прямых солнечных лучей на устройство — это может привести к деформации или порче поверхности корпуса устройства.
- Не используйте чистящие средства на основе хлора или кислоты для очистки устройства.
- Убедитесь, что предварительный-энзим фильтр и фильтр увлажнения установлены надлежащим образом. Не допускается использование устройства, если эти детали не установлены.
- Не используйте грунтовую воду или воду, температура которой превышает 40°C.
- В случае неиспользования устройства на протяжении длительного времени, необходимо слить воду из устройства и отключить адаптер от электросети.
- Не устанавливайте устройство под столом и не накрывайте его.
- Не поднимайте верхнюю часть корпуса, если устройство включено.
- Не разбирайте ионный фильтр.
- Убедитесь, что вода не попадает в отверстия для выхода воздуха при доливке воды.

Технические характеристики



Воздухоочиститель-увлажнитель

Модель	A802				
Уровень скорости воздушного потока	Скорость воздушного потока 1	Скорость воздушного потока 2	Скорость воздушного потока 3	Скорость воздушного потока 4	Скорость воздушного потока 5
Производительность (увлажнение)	150 мл/ч	250 мл/ч	400 мл/ч	500 мл/ч	600 мл/ч
Мощность	2–23 Вт				
Уровень шума	6–42 дБ				
Площадь помещения	около 30 м ²				
Объем резервуара для воды	4,2 л				
Габариты (В × Ш × Г)	350 × 350 × 374 мм				
Вес	5,7 кг				
Таймер	Таймер (24ч)				
Назначение изделия	Очистка воздуха и поддержка комфортного уровня влажности воздуха в помещении				

Адаптер

Номинальное напряжение на входе	AC 240 В
Номинальная мощность	79–93 VA
Частота	50/60 Гц
Номинальное выходное напряжение	DC 12 В
Сила тока	3А
Длина шнура	1,8 м



ГАРАНТИЙНЫЙ ТАЛОН

Компания BORK несет гарантийные обязательства в течение 2 лет с даты продажи данного изделия.

Во избежание недоразумений убедительно просим вас внимательно изучить Руководство пользователя, условия гарантийных обязательств, проверить правильность заполнения гарантийного талона. Гарантийный талон действителен при наличии правильно и разборчиво указанных: модели, серийного номера изделия, даты продажи, четких печатей фирмы-продавца, подписи покупателя. Модель и серийный номер на изделии должны соответствовать указанным в гарантийном талоне.

Изделие	ВОЗДУХООЧИСТИТЕЛЬ-УВЛАЖНИТЕЛЬ	Дата изготовления закодирована в серийном номере изделия, например:	
Модель	A802	1 и 2-й знаки — неделя изготовления; 3 и 4-й знаки — год изготовления; последние	
Серийный номер	5 цифр — серийный номер.	
Дата приобретения	Изделие проверено, укомплектовано, механических повреждений не имеет.	
Информация о фирме-продавце (наименование, юридический адрес)	С условиями гарантийных обязательств и сервисного обслуживания согласен.	
		Подпись покупателя	Подпись продавца
	
		М.П.	

ОТМЕТКИ СЕРВИС-ЦЕНТРА

Рекомендуется пользоваться услугами только авторизованных сервисных центров

Модель	A802
Серийный номер
Дата продажи
Подпись покупателя

ОТМЕТКИ СЕРВИС-ЦЕНТРА

Рекомендуется пользоваться услугами только авторизованных сервисных центров

Модель	A802
Серийный номер
Дата продажи
Подпись покупателя

ОТМЕТКИ СЕРВИС-ЦЕНТРА

Рекомендуется пользоваться услугами только авторизованных сервисных центров

Модель	A802
Серийный номер
Дата продажи
Подпись покупателя

Условия сервисного обслуживания

Изготовитель оставляет за собой право отказать в удовлетворении требований потребителей по гарантийным обязательствам в случае несоблюдения условий эксплуатации, установки изделия, умышленных или неосторожных действий покупателя (потребителя) или третьих лиц, повлекших повреждение изделия.

Гарантия не распространяется:

- на элементы и детали, имеющие естественный износ. При этом под естественным износом понимают последствия эксплуатации изделия, вызвавшие ухудшение его технического состояния и внешнего вида из-за длительного использования данного изделия.

Гарантия не распространяется на изделия с повреждениями, вызванными:

- неправильной эксплуатацией, небрежным обращением, нарушением правил хранения, неправильным подключением, несоблюдением прилагаемого руководства по эксплуатации;
- попаданием посторонних предметов, веществ, жидкостей, насекомых или животных внутрь корпуса изделия;

- воздействием высоких и низких внешних температур на нетермостойкие части изделия;
- механическими воздействиями;
- неквалифицированным ремонтом и другим вмешательством, повлекшим изменения в конструкции изделия;
- подключением в сеть с напряжением, отличным от указанного в руководстве по эксплуатации изделия, или с несоответствием параметров питающей сети государственным стандартам Российской Федерации;
- использованием изделия в промышленных и/или коммерческих целях;
- повреждением электрических шнуров;
- использованием чистящих средств, не предусмотренных данным руководством по эксплуатации;

- использованием нестандартных (неоригинальных) расходных материалов, принадлежностей, запасных частей;
- обстоятельствами непреодолимой силы (пожар, наводнение, молния).

АДРЕСА СЕРВИСНЫХ ЦЕНТРОВ

ООО «Сервис», Москва, Большая Садовая ул., 10
Вход в сервис через фирменный магазин BORK.
Часы работы: с 9.00 до 21.00,
без перерывов и выходных.
(495) 755-85-20

Актуальную информацию о наличии сервисных центров в вашем регионе можно найти на сайте www.bork.ru или по телефону 8 800 700 55 88

ОТМЕТКИ СЕРВИС-ЦЕНТРА

Рекомендуется пользоваться услугами только авторизованных сервисных центров

Описание дефекта

1

Сервисный центр

ОТМЕТКИ СЕРВИС-ЦЕНТРА

Рекомендуется пользоваться услугами только авторизованных сервисных центров

Описание дефекта

2

Сервисный центр

ОТМЕТКИ СЕРВИС-ЦЕНТРА

Рекомендуется пользоваться услугами только авторизованных сервисных центров

Описание дефекта

3

Сервисный центр

ИНФОРМАЦИЯ О СЕРТИФИКАЦИИ



Товар сертифицирован. Установленный производителем в соответствии с п. 2 ст. 5 Закона РФ «О защите прав потребителей» срок службы данного изделия равен 4 годам с даты продажи при условии, что изделие используется согласно правилам и рекомендациям, изложенным в настоящем руководстве по эксплуатации, и применяемым техническим стандартам. Информацию о соответствии можно найти по адресу: <http://www.bork.ru>.

Товар сертифицирован № TC RU C-DE. МЛ07. В.00138. Срок действия — с 03.12.2014 по 02.12.2016 включительно. Орган по сертификации продукции и услуг — ООО «Сертификация-ПТС».

Изменения данных сертификации происходят в срок не чаще 1 раза в 2 года и находят отражение в обновленном сертификате соответствия.