

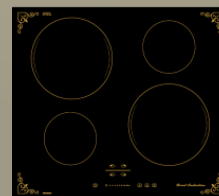

AVEX



РУКОВОДСТВО ПО ЭКСПЛУАТАЦИИ
ВОЗДУХОЧИСТИТЕЛЬ (ВЫТЯЖКА)

СОДЕРЖАНИЕ

| | |
|---|----|
| Уважаемый покупатель..... | 4 |
| Рекомендации покупателю..... | 5 |
| Технические характеристики..... | 6 |
| Описание модели..... | 7 |
| Требования по технике безопасности..... | 8 |
| Установка вытяжки..... | 10 |
| Подготовка к установке..... | 11 |
| Подключение к электросети..... | 13 |
| Использование..... | 14 |
| Чистка и уход..... | 14 |
| Возможные неисправности вытяжки..... | 17 |
| Условия гарантийного обслуживания..... | 18 |
| Утилизация прибора..... | 18 |
| Гарантия и сервис..... | 19 |
| Гарантийный талон..... | 21 |

УВАЖАЕМЫЙ ПОКУПАТЕЛЬ!

Поздравляем Вас с приобретением вытяжки AVEX. При правильном использовании она прослужит Вам долгие годы. Внимательно прочитайте данную инструкцию и сохраните ее для дальнейшего использования.

Компания «Интер-Трейд» предлагает богатый ассортимент товаров AVEX для дома и кухни, а также продукты для персонального ухода. Техника AVEX - это устройства, которые возьмут на себя часть Ваших домашних забот, помогут готовить вкусные блюда или заботиться о красоте и здоровье.

Продукция AVEX сочетает утонченный дизайн, функциональность и доступные цены, а также соответствует требованиям самых высоких мировых стандартов качества.

Цель компании - угодить даже самому взыскательному покупателю, поэтому компания производит постоянные исследования потребностей рынка и активно развивает послепродажный сервис. Все это в совокупности становится основой для долгосрочных и стабильных взаимоотношений с клиентами.

Пожалуйста, внимательно изучите настоящую инструкцию. Она содержит важные указания по безопасности, эксплуатации изделия и уходу за ним. Позаботьтесь о сохранности настоящего **Руководства** по эксплуатации и, если вытяжка перейдет к другому хозяину, передайте ее вместе с прибором.

Пожалуйста, убедитесь, что все люди, использующие данный прибор ознакомлены с **Руководством** и мерами безопасности.

Данный прибор предназначен для использования в быту, кухнях-столовых и других подобных местах.

Производитель, равно как импортер, не несет ответственности перед конечным пользователем, если он по каким-то причинам не ознакомился с **Руководством** должным образом. Если по каким-то причинам инструкция была утеряна или испорчена, что препятствует ознакомлению с **Руководством**, Вы всегда можете обратиться в справочную службу, либо самостоятельно ознакомиться/скачать инструкцию на официальном сайте **www.avex-bt.ru**.

Если Вы заметили, что прибор работает неправильно, еще раз внимательно изучите **Руководство**. Если же информации в Руководстве недостаточно, свяжитесь со справочной службой по вопросам гарантийного и сервисного обслуживания по федеральному номеру **8-800-700-12-25** (звонок по России бесплатный) для получения помощи или вызова уполномоченного специалиста.

ВОЗДУХООЧИСТИТЕЛИ

РУКОВОДСТВО ПО ЭКСПЛУАТАЦИИ

РЕКОМЕНДАЦИИ ПОКУПАТЕЛЮ

При покупке вытяжки необходимо проверить ее на отсутствие механических повреждений конструкции, внешних оформлений и упаковки, на функционирование, на сохранность гарантийных пломб, на соответствие спецификации и комплектности.

ПРИМЕЧАНИЕ: *проверка на функционирование является обязанностью продавца. Проверьте наличие гарантийного и отрывного талонов и правильность их заполнения (наличие даты продажи и печати фирмы-продавца). Сохраняйте кассовый чек, Инструкцию по эксплуатации и гарантийный талон до конца гарантийного срока эксплуатации.*

Во избежание повреждения варочной поверхности при транспортировании в упаковке изготовителя соблюдайте меры предосторожности:

- берегайте от резких толчков и падений;
- избегайте длительного пребывания под дождем или мокрым снегом.

ВОЗДУХООЧИСТИТЕЛИ
РУКОВОДСТВО ПО ЭКСПЛУАТАЦИИ

ТЕХНИЧЕСКИЕ ХАРАКТЕРИСТИКИ



| Модель | AS 6020 Y | AS 6020 X | AS 6020 B | AS 6020 W |
|----------------------------------|------------------|------------------|------------------|------------------|
| Тип управления | механическое | механическое | механическое | механическое |
| Количество скоростей | 3 | 3 | 3 | 3 |
| Фильтр | алюминиевый | алюминиевый | алюминиевый | алюминиевый |
| Размеры (мм) | 500*600*140 | 500*600*140 | 500*600*140 | 500*600*140 |
| Вес (кг) | 6,5 | 6,5 | 6,5 | 6,5 |
| Производительность (м3/ч) | 200 | 200 | 200 | 200 |
| Освещение (Вт) | 40 | 40 | 40 | 40 |
| Общая потребляемая мощность (Вт) | 165 | 165 | 165 | 165 |
| Мощность двигателя (Вт) | 125 | 125 | 125 | 125 |
| Номинальное напряжение (В) | 220-240 | 220-240 | 220-240 | 220-240 |
| Частота (Гц) | 50 | 50 | 50 | 50 |

ВОЗДУХООЧИСТИТЕЛИ

РУКОВОДСТВО ПО ЭКСПЛУАТАЦИИ

ОПИСАНИЕ МОДЕЛИ

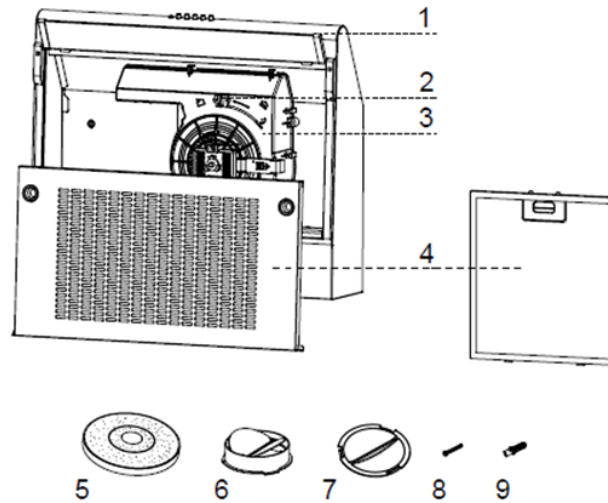

Элементы вытяжки:

1. Воздуховод
2. Кнопка вентиляции
3. Мотор
4. Фильтр

Комплектующие:

5. Угольный фильтр (опционально)
6. Запорный клапан (1 шт)
7. Крышка воздуховода (2 шт)
8. Винты 5x49 мм (4 шт)
9. Пластиковые дюбели 10x43,3 мм (4 шт)

Инструкция

ТРЕБОВАНИЯ ПО ТЕХНИКЕ БЕЗОПАСНОСТИ

(!) Перед подключением вытяжки в розетку, убедитесь, что розетка с заземлением.

- Соблюдайте особую осторожность, когда вытяжка работает одновременно с открытым газом или горелкой, которая зависит от поступления воздуха (либо от любых других источников, отличных от электроэнергии), так как вытяжка вытягивает воздух, нужный для горения. В этом случае необходимо обеспечить дополнительную вентиляцию помещения.

- Обеспечьте соответствующую вентиляцию в помещении для безопасного использования кухонной вытяжки. В случае использования вытяжки одновременно с другими обогревательными устройствами (масляные радиаторы, газовые печи и т.д.), кроме электрических, может потребоваться дополнительная вентиляция помещения.

- Вытяжку следует устанавливать, соблюдая следующие правила:

1. Над электрическими плитами на высоте не менее 65 см.
2. Над газовыми горелками - не менее 75 см.

- Во избежание снижения эффективности работы вытяжки и предотвращения ситуаций, при которых возможно возникновение пожара, своевременно проводите очистку алюминиевых жироулавливающих фильтров.

- Ни в коем случае не доставайте и не проводите какие-либо другие операции с жироулавливающими фильтрами, когда вытяжка включена.

- Не трогайте плафон лампы в течение получаса (30 мин.) с момента выключения вытяжки.

Во избежание повреждения фильтров и для предотвращения пожароопасных ситуаций, пламя газовых конфорок всегда должно быть закрыто посудой.

ВОЗДУХООЧИСТИТЕЛИ

РУКОВОДСТВО ПО ЭКСПЛУАТАЦИИ

- Во время процесса приготовления пищи не допускайте ситуаций, когда горячее масло осталось на включенной плите, так как это может стать причиной возгорания неочищенного алюминиевого жироулавливающего фильтра.

- Данная кухонная вытяжка предназначена для работы в бытовых условиях.

- Предупреждение! При использовании с приборами приготовления пищи, доступные части вытяжки могут нагреваться.

(!) Предупреждение:

Не использовать вытяжку для уменьшения задымления, возникшего в результате возгорания в квартире.

Перед тем, как приступить к любой операции по очистке вытяжки или ремонту убедитесь, что вытяжка отключена от электросети.

(!) ВНИМАНИЕ:

Прибор не предназначен для использования лицами (включая детей) с пониженными физическими, чувствительными или умственными способностями или при отсутствии у них жизненного опыта или знаний, если они не находятся под контролем или не проинструктированы об использовании прибора лицом ответственным за их безопасность.

УСТАНОВКА

Перед началом установки:

- Распакуйте вытяжку и проверьте, что все функции работают. Убедитесь, что напряжение и частота, указанные на этикетке производителя, соответствуют напряжению и частоте в сети.
- Проверьте, чтобы поверхность, на которую будет навешиваться вытяжка, была свободна от электрических проводов, кабелей и труб.
- Металлические и стеклянные части вытяжки могут быть легко повреждены, если их зацепить или ударить инструментами при установке. Позаботьтесь о защите поверхностей в процессе установки.
- Накройте варочную поверхность или плиту картоном либо иным плотным материалом, чтобы избежать любых повреждений при установке вытяжки над ней.
- Производитель не несет никакой ответственности за несоблюдение правил техники безопасности, при условии правильной работы электрических частей изделия.

Выбор режима вентиляции

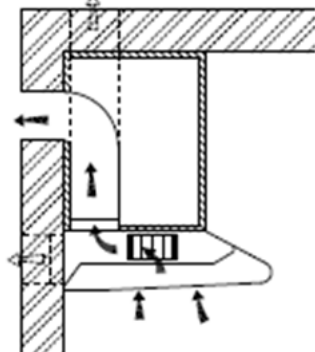

Режим отвода воздуха

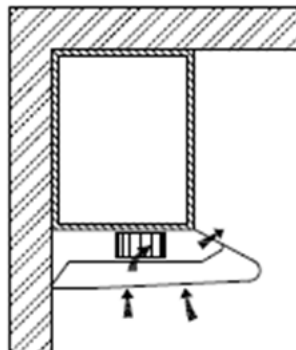

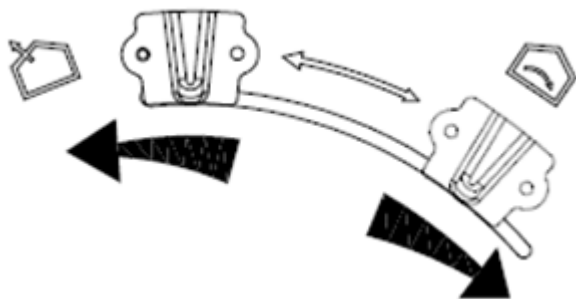

Режим рециркуляции

ВОЗДУХООЧИСТИТЕЛИ РУКОВОДСТВО ПО ЭКСПЛУАТАЦИИ



Положение кнопки вентиляции

| | |
|---|--|
|  | Режим отвода воздуха. Перевод кнопку вентиляции в это положение включит режим отвода воздуха из помещения. |
|  | Режим рециркуляции. Перевод кнопки вентиляции в это положение включит режим рециркуляции воздуха. |

Внимание!

- Для процессов сгорания и выпуска отработанного воздуха через дымоход требуется достаточное количество свежего воздуха во избежание возникновения обратной тяги. Обеспечьте достаточную вентиляцию помещения.
- Технические регламенты государства должны соблюдаться для перемещения отработанного воздуха. Если вытяжка эксплуатируется в режиме циркуляции воздуха с использованием угольного фильтра, то никаких ограничений и особых требований нет.
- Если включен режим отвода воздуха, выберите положение А или В для вентиляции воздуха и вставьте запорный клапан на выбранное вентиляционное отверстие.

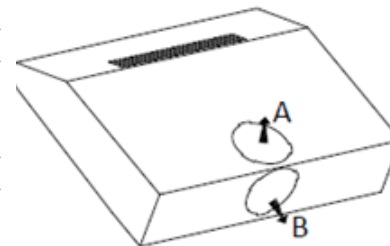

ПОДГОТОВКА К УСТАНОВКЕ:

Перед началом установки убедитесь, что питание отключено. Розетка должна быть расположена в легкодоступном месте. Для установки изделия Вам понадобятся 2 помощника и ряд инструментов и материалов.

ВОЗДУХООЧИСТИТЕЛИ

РУКОВОДСТВО ПО ЭКСПЛУАТАЦИИ

Вам понадобится:

- Дрель, подходящая для Вашей стены;
- Отвертка;
- Рулетка;
- Ножовка или ручная пила.

Работы по монтажу должны проводиться квалифицированным специалистом в соответствии со всеми нормами и стандартами, включая обеспечение защиты от пожара.

Не используйте вытяжку для отвода продуктов горения.

Минимальное безопасное расстояние между рабочей поверхностью плиты и вытяжкой – 650 мм.

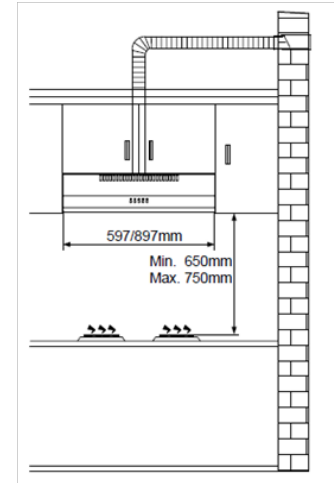

Монтирование вытяжки в шкаф:

1. Просверлите отверстие ф 130 мм и четыре дырки ф 3,5 мм.



Внимание: если Ваша вытяжка работает в режиме циркуляции воздуха, не требуется просверливать отверстие ф 130 мм.

2. Используйте 4 винта, чтобы зафиксировать вытяжку в кухонном шкафу. Проверьте, чтобы проделанные отверстия совпадали с креплениями на вытяжке. Если все корректно, можно фиксировать устройство и при необходимости затянуть винты.

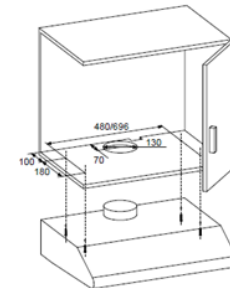

ВОЗДУХООЧИСТИТЕЛИ

РУКОВОДСТВО ПО ЭКСПЛУАТАЦИИ

Монтирование вытяжки на стену:

1. Просверлите 2 отверстия ϕ по 10 мм на расстоянии 538 и 696 мм от центра вентиляционного отверстия вверху вытяжки соответственно. Убедитесь, что вытяжка будет располагаться строго над варочной поверхностью.
2. Вставьте 2 пластиковых дюбеля (идут в комплекте поставки) в проделанные отверстия.
3. Вставьте 2 винта в 2 верхних пластиковых дюбеля и затяните их, оставив выступ 3 мм от стены.
4. Установите вытяжку на 2 верхних винта и пометьте 2 позиции, где будут располагаться нижние винты.
5. Снимите вытяжку и просверлите 2 отверстия для нижних винтов. Вставьте пластиковые дюбели в полученные отверстия.
6. Установите вытяжку на верхние винты, вставьте нижние винты и после этого полностью затяните все винты.

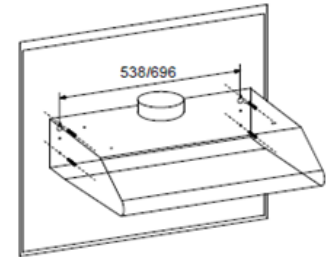

ПОДКЛЮЧЕНИЕ К ЭЛЕКТРОСЕТИ

Данная модель вытяжки эксплуатируется при напряжении в сети 220-240В~/50Гц. Вытяжка должна быть подключена в розетку с заземлением и установлена в соответствии с правилами.

Если необходимо, подсоедините вытяжку прямо к сети питания.

(!) Внимание: Вытяжка должна быть подсоединена к сети питания только квалифицированным специалистом. Рекомендуется включать вытяжку в электрическую сеть через автоматический предохранитель.

Перед ремонтом всегда отключайте вытяжку от электросети.

(!) Внимание: При повреждении электрического шнура, он должен быть заменен соответствующим квалифицированным специалистом. Производитель не несет ответственности за ущерб, нанесенный в том случае, если вытяжка подключена в розетку без заземления.





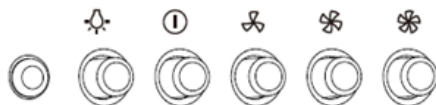

ВОЗДУХООЧИСТИТЕЛИ

РУКОВОДСТВО ПО ЭКСПЛУАТАЦИИ

ИСПОЛЬЗОВАНИЕ

- Переключатель A:



| | |
|---|---|
|  | Индикатор загорается при включении мотора (для некоторых моделей вытяжек) |
|  | Кнопка подсветки: однократное нажатие включит лампу, повторное – выключит ее |
|  | Кнопка выключения: нажатие на нее остановит работу мотора |
|  | Кнопка скорости: нажатие на эту кнопку включит мотор на низкую скорость работы |
|  | Кнопка скорости: нажатие на эту кнопку включит мотор на среднюю скорость работы |
|  | Кнопка скорости: нажатие на эту кнопку включит мотор на высокую скорость работы |

ЧИСТКА И УХОД

Замена лампы:

1. Выключите вытяжку и отсоедините ее от сети.
2. Снимите жирособирающий фильтр.
3. Замените лампу на новую лампу накаливания (максимум 40Вт) или на галогеновую лампу (максимум 28Вт) с цоколем E14.
4. Вставьте фильтр на место.
5. Подключите устройство к сети.

Внимание: проводите регулярную чистку вентилятора. Жир не должен накапливаться на вентиляторе и фильтре.

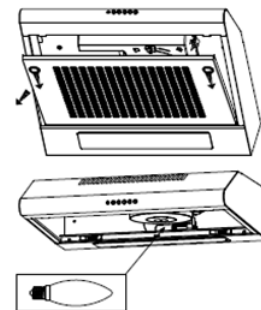

ВОЗДУХООЧИСТИТЕЛИ

РУКОВОДСТВО ПО ЭКСПЛУАТАЦИИ

Отключите питание перед выполнением работ по чистке и обслуживанию.

1. Регулярно очищайте поверхности вытяжки, используя мягкий мыльный раствор или моющее средство.
2. Не используйте для чистки щелочи и абразивные материалы.
3. Избегайте использования чистящих порошков и средств, применяемых в посудомоечных машинах.
4. Жироулавливающий фильтр необходимо мыть мягким мыльным раствором или моющим средством. (Если фильтр сильно загрязнен, может потребоваться его замена).
5. Угольные фильтры мыть нельзя, требуется их регулярная замена.

Внимание: следите, чтобы вода не попадала в мотор, панель управления и другие электрические части устройства.

Замена жироулавливающего фильтра

Металлические жироулавливающие фильтры рекомендуется чистить каждые 3 месяца, следуя нижеприведенной инструкции:

1. Снимите металлический фильтр и вымойте его в растворе нейтрального жидкого моющего средства, при необходимости замочив на некоторое время.
2. Промойте теплой водой и оставьте высыхать.
3. Цвет поверхности металлического фильтра может измениться со временем, что не влияет на эффективность фильтра и не является причиной для жалобы либо замены металлического фильтра.

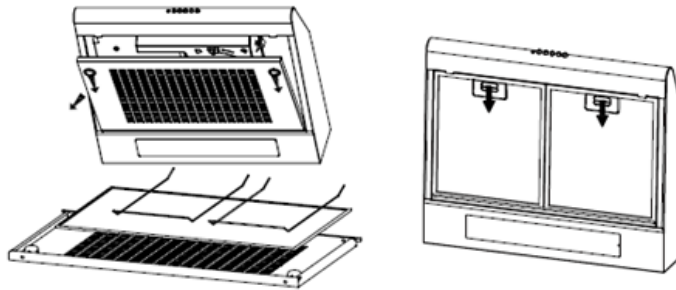

ВОЗДУХООЧИСТИТЕЛИ РУКОВОДСТВО ПО ЭКСПЛУАТАЦИИ



Внимание: если чистка не производится регулярно, согласно инструкции, возникает риск пожара.

Установка угольного фильтра:

1. Снимите жирулавливающий фильтр.
2. Угольный фильтр располагается на конце мотора. Поворачивайте фильтр, пока он не выкрутится.
3. Замените угольный фильтр и поставьте его на место.

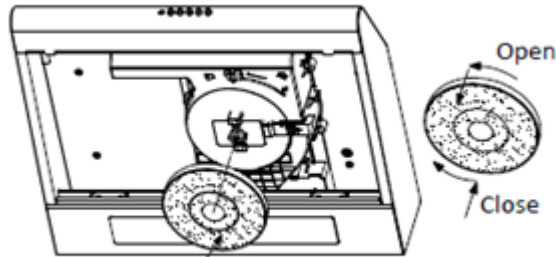

Внимание: угольные фильтры нельзя мыть и использовать повторно. Замена угольных фильтров производится примерно через каждые 2-3 месяца. Угольный фильтр в комплект поставки не входит.

ВОЗДУХООЧИСТИТЕЛИ
РУКОВОДСТВО ПО ЭКСПЛУАТАЦИИ

ВОЗМОЖНЫЕ НЕИСПРАВНОСТИ ВЫТЯЖКИ

| НЕИСПРАВНОСТИ | ВОЗМОЖНЫЕ ПРИЧИНЫ |
|--|---|
| Вытяжка не работает | <ol style="list-style-type: none">1. Проверить электрические соединения.2. Проверить, включен ли мотор.3. Проверить розетку, есть ли в ней напряжение. |
| Не горит лампа | <ol style="list-style-type: none">1. Проверить электрические соединения.2. Проверить выключатель лампы.3. Проверить розетку, есть ли в ней напряжение.4. Проверить саму лампу. |
| Уменьшилась производительность вытяжки | <ol style="list-style-type: none">1. Проверить алюминиевый фильтр (жироуловитель).2. Проверить трубу выхода воздуха.3. Проверить угольный фильтр. |
| Вытяжка стала работать громче | <ol style="list-style-type: none">1. Проверить алюминиевый фильтр (жироуловитель).2. Проверить трубу выхода воздуха. |
| Слабый поток воздуха в режиме рециркуляции | <ol style="list-style-type: none">1. Проверить алюминиевый фильтр (жироуловитель).2. Проверить угольный фильтр. |

Если после этих проверок вытяжка все еще не работает так, как нужно, обратитесь в ближайший сервисный центр.

УСЛОВИЯ ГАРАНТИЙНОГО ОБСЛУЖИВАНИЯ:

При покупке изделия обязательно проверьте его комплектность и исправность, а также наличие **Руководства по эксплуатации** и заполненного **Гарантийного талона**. Перед началом эксплуатации изделия просим внимательно ознакомиться с инструкцией.

ГАРАНТИЙНОЕ ОБСЛУЖИВАНИЕ НЕ ПРОИЗВОДИТСЯ В СЛЕДУЮЩИХ СЛУЧАЯХ:

- при несоблюдении правил эксплуатации, указанных в инструкции;
- при уменьшении диаметра воздуховода менее 120 мм;
- при наличии преград для свободного прохождения воздуха на всем протяжении, от вытяжки до выхода вентиляционного канала в атмосферу;
- при неправильном монтаже, в случае вскрытия электромонтажной распределительной колодки, включая замену сетевого кабеля;
- при несоответствии питающей электросети параметрам, установленным производителем.

УТИЛИЗАЦИЯ ПРИБОРА

Данный прибор маркирован в соответствии с Директивой 2002/96/ЕС, касающейся отходов электрического и электронного оборудования (WEEE). Правильная утилизация данного прибора поможет предотвратить причинение потенциального вреда окружающей среде и здоровью человека, причинение которого возможно при неправильной утилизации.

Этот символ на приборе означает, что прибор нельзя выбрасывать вместе с бытовыми отходами. Прибор следует доставить в специальный пункт сбора и утилизации электрического и электронного оборудования. Утилизацию данного прибора должен производить специалист.

Для получения дополнительной информации о переработке, рекуперации и утилизации данного прибора обратитесь в местный орган городского управления, службу утилизации бытовых отходов или в магазин, где был приобретен прибор.

Если электрические устройства утилизируются на полигонах захоронений или на свалках, вредные вещества могут проникнуть в грунтовые воды, попасть в пищевую цепь и оказать негативное влияние на здоровье и самочувствие.



ВОЗДУХООЧИСТИТЕЛИ
РУКОВОДСТВО ПО ЭКСПЛУАТАЦИИ

ГАРАНТИЯ И СЕРВИС

телефон единой справочной службы гарантийного и сервисного обслуживания:

8-800-700-12-25

(звонок по России бесплатный)

www.avex-bt.ru

Продукция сертифицирована, согласно требованиям ТР ТС РФ.

Гарантия на изделие составляет 1 год с момента покупки, но не более трех лет с даты производства.

Срок службы изделия при соблюдении правил эксплуатации, составляет 5 лет.

Месяц и год изготовления зашифрован в серийном номере и указан на технической этикетке.

Расшифровка серийного номера:

M-RBM6750W/0815/P1/S0001, где

RBM6750W – наименование модели,

0815 месяц и год производства,

P1 – партия продукции указанного года,

S0001 – идентификационный номер

Задать вопрос о техническом обслуживании, эксплуатации, заполнить заявку на ремонт, оставить свой отзыв и получить самую полную информацию о товарах ТМ «AVEX» Вы можете на сайте:

www.avex-bt.ru



Производитель: “Guangdong Midea Kitchen Appliances Manufacturing Co., Ltd” No.6, Yong An Road, Beijiao, Shunde, Foshan, CHINA
“Гуандун Мидеа Китчен Эплаинсиз Мануфэкчуринг Ко., Лтд.” №6, Юн Ань Роуд, Бэйдяо, Шунде, Фошань, Китай

Сделано в Китае

Импортер: ООО «Интер-Трейд»

347800, Россия, Ростовская область, г. Каменск-Шахтинский, ул. Ворошилова, 152 , тел/факс: 8(8863-65) 4-05-05, avex@diorit.ru

ВОЗДУХООЧИСТИТЕЛИ

РУКОВОДСТВО ПО ЭКСПЛУАТАЦИИ

AVEX

Мы рады предложить Вам другие продукты торговой марки «AVEX», среди которых:



Встраиваемая техника

- Встраиваемые духовые шкафы
- Встраиваемые варочные поверхности
- Вытяжки



Техника для дома

- Стиральные машины
- Швейные машины
- Оверлоки
- Утюги
- Отпариватели
- Мойки высокого давления



Техника для кухни:

- Холодильники
- Морозильные камеры
- Кухонные плиты
- Аэрогрили
- Мультиварки
- Настольные духовки
- Чайники
- Мясорубки
- Соковыжималки
- Диспенсеры
- Кофемолки
- Хлебопечи
- Блендеры



Климатическая техника

- Сплит-системы
- Оконные кондиционеры
- Вентиляторы
- Теплоventильаторы
- Тепловые пушки
- Водонагреватели
- Конвекторы



Красота и здоровье

- Массажеры
- Напольные весы



Торговое оборудование:

- Холодильные витрины
- Морозильные лари

ИЗ МНОГООБРАЗИЯ ЛУЧШЕЕ

Продукты торговой марки «AVEX» обладают следующими преимуществами по сравнению с продуктами других марок:

- Широкой модельный ряд;
- 1 год гарантии на всю технику;
- Качественное сервисное обслуживание;
- Сертификаты соответствия на все товары;
- Наличие авторизованных сервисных цент-ров практически в каждом регионе РФ.

ВЫБОР ПРОФЕССИОНАЛОВ!

AVEX ГАРАНТИЙНЫЙ ТАЛОН СЕРИЯ АХ

№ _____

Внимание! Пожалуйста, потрeбуйте от продавца полностью заполнить гарантийный талон и стрeвные талоны, правила заполнения приведены на обратной стороне талона.

Заполняется фирмой-продавцом

| | |
|----------------------|--|
| Изделие | |
| Модель | |
| Серийный номер | |
| Дата продажи | |
| Фирма-продавец | |
| Адрес фирмы-продавца | |
| | |
| | |
| | |

| | |
|----------------------|--|
| Талон фирмы-продавца | |
| | |

Исправное изделие в полном комплекте,
с Инструкцией по эксплуатации получил; с условиями гарантии, списком сервисных центров ознакомлен и согласен:

Подпись покупателя:

| | |
|-------------------------------|--|
| Сведения об установке изделия | |
| Фирма-установщик | |
| Номер сертификата | |
| Дата установки | |
| Мастер | |

Заполняется установщиками

| | |
|----------------------------------|----------------------------------|
| <i>Печать фирмы-продавца</i> | <i>Печать фирмы-продавца</i> |
|----------------------------------|----------------------------------|

Заполняется сервисным центром

| | |
|----------------|--|
| Дата приёма | |
| Дата выдачи | |
| Особые отметки | |

A *Печать
Сервисного центра*

| | |
|----------------|--|
| Дата приёма | |
| Дата выдачи | |
| Особые отметки | |

B *Печать
Сервисного центра*

| | |
|----------------|--|
| Дата приёма | |
| Дата выдачи | |
| Особые отметки | |

B *Печать
Сервисного центра*

| | |
|----------------|--|
| Дата приёма | |
| Дата выдачи | |
| Особые отметки | |

Г *Печать
Сервисного центра*

AMEX ОТРЫВНОЙ ТАЛОН "А" № _____

| | |
|-----------------|--|
| Изделие | |
| Модель | |
| Сервисный номер | |
| Дата продажи | |
| Фирма-продавец | |



*Печать
фирмы-продавца*

Заполняется фирмой-продавцом



AMEX ОТРЫВНОЙ ТАЛОН "Б" № _____

| | |
|-----------------|--|
| Изделие | |
| Модель | |
| Сервисный номер | |
| Дата продажи | |
| Фирма-продавец | |



*Печать
фирмы-продавца*

Заполняется фирмой-продавцом



AMEX ОТРЫВНОЙ ТАЛОН "В" № _____

| | |
|-----------------|--|
| Изделие | |
| Модель | |
| Сервисный номер | |
| Дата продажи | |
| Фирма-продавец | |



*Печать
фирмы-продавца*

Заполняется фирмой-продавцом



AMEX ОТРЫВНОЙ ТАЛОН "Г" № _____

| | |
|-----------------|--|
| Изделие | |
| Модель | |
| Сервисный номер | |
| Дата продажи | |
| Фирма-продавец | |



*Печать
фирмы-продавца*

Заполняется фирмой-продавцом

Производитель: "Guangdong Midea Kitchen Appliances Manufacturing Co., Ltd"
No.6, Yong An Road, Beijiao, Shunde, Foshan, CHINA
Гуандун Мидеа Китчен Эплаинсиз Мануфэчуринг Ко., Лтд.
№6, Юн Ань Роуд, Бэйдяо, Шунде, Фошань, Китай

Импортер: ООО «Интер-Трейд»
347800, Россия, Ростовская область, г. Каменск-Шахтинский, ул. Ворошилова, 152
Тел/факс: 8(8863-65) 4-05-05
www.avex-bt.ru
avex@diorit.ru

