

# РУКОВОДСТВО по эксплуатации

Серия VITA



## Модели:

AC-07CH Vita	AC-09CH Vita	AC-12CH Vita
AC-18CH Vita	AC-22CH Vita	AC-24CH Vita

## КОНДИЦИОНЕР ВОЗДУХА ТИП СПЛИТ-СИСТЕМА

Для обеспечения качественной и продолжительной работы кондиционера внимательно изучите данную инструкцию и следуйте ее рекомендациям.

**AVEX**

**СОДЕРЖАНИЕ:**

Преимущества сплит-систем AVEX.....	1
Технические характеристики.....	2
Выбор места установки внутреннего блока.....	3
Выбор места установки внешнего блока.....	4
Монтаж внутреннего блока.....	5
Монтаж внешнего блока.....	6
Стандартное соединение шлангов и продувка воздуха.....	6
Продувка с помощью вакуумного насоса.....	7
Соединение шлангов в случае сплит-систем с быстрым монтажом.....	8
Система с быстрым монтажом через единое соединение.....	9
Подключение кабеля электропитания.....	10
Завершение установки.....	10
Тестирование.....	11
Правильно ли установлен кондиционер.....	11
Функции самодиагностики.....	12
Советы по эксплуатации.....	13
Инструкция для работы.....	14
Инструкция для пользователя.....	15
Наименование и назначение частей кондиционера.....	16
Эксплуатация и пульт ДУ.....	17
Пульт ДУ 2.....	18
Использование пульта ДУ.....	19
Замена батарей.....	20
Методы профилактического обслуживания.....	21
Технологическая обработка при вызове службы сервиса.....	22
Гарантийный талон.....	24
Модельный ряд AVEX.....	27

## ПРЕИМУЩЕСТВА СПЛИТ-СИСТЕМ AVEX

Функция трехмерного распределения воздуха

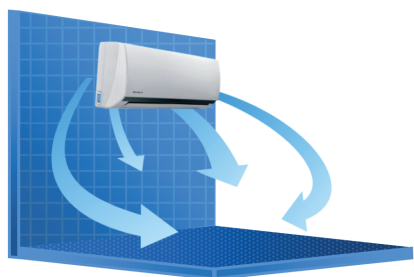

### ➡ Функция трехмерного распределения воздуха

Данная функция позволяет изменять направление потока воздуха путем смены положений жалюзи, что позволяет гарантировать воздухообмен по всему объему помещения



### ➡ Озонобезопасный фреон R410A

В качестве хладагента используется озонобезопасный фреон R-410A, а это значит, что техника отличается экологической безопасностью.



### ➡ Функция ионизации

Функция ионизации увлажняет и насыщает воздух в помещении большим числом отрицательных аэроионов, что положительно влияет на здоровье человека.

### ФИЛЬТРАЦИЯ ВОЗДУХА

Фильтр Cold Catalyst очищает воздух от формальдегидов, аммиака, сероводорода и других примесей, а также устраняет устойчивые неприятные запахи.



Технические характеристики



Серия Vita



Модель	AC-07CH Vita	AC-09CH Vita	AC-12CH Vita	AC-18CH Vita	AC-22CH Vita	AC-24CH Vita
Основные режимы	тепло/холод	тепло/холод	тепло/холод	тепло/холод	тепло/холод	тепло/холод
Номинальная потребляемая мощность (охлаждение/обогрев), Вт	760/700	860/780	1060/1025	1740/1410	2135/1800	2325/2100
Производительность (охлаждение/обогрев), Вт	2130/2250	2600/2700	3200/3500	4900/5100	6000/6200	7000/7200
Производительность (охлаждение/обогрев), м3/час	400	500	500	800	900	1050
Напряжение/частота, В/Гц	220~240/50	220~240/50	220~240/50	220~240/50	220~240/50	220~240/50
Потребляемый ток при охлаждении / обогреве	3,3 / 3,1 А	3,7 / 3,4 А	4,8 / 4,9 А	7,9 / 6,4 А	9,5 / 8,0 А	10,5 / 9,4 А
Класс энергопотребления	C	B	B	C	C	C
Уровень шума (внутр./внеш. блок), дБ	30~38/51	31~39/51	32~40/54	37~44/54	42~46/54	42~48/56
Компрессор	Rechi	Rechi	GMCC	GMCC	GMCC	GMCC
Тип хладагента	R410A / 450 гр	R410A / 590 гр	R410A / 700 гр	R410A / 1200 гр	R410A / 1450 гр	R410A / 1450 гр
Класс защиты от воды	IP24	IP24	IP24	IP24	IP24	IP24
Защита от поражения электрическим током	I	I	I	I	I	I
Авторестарт	+	+	+	+	+	+
Ионизация	+	+	+	+	+	+
Трехмерное распределение воздуха	+	+	+	+	+	+
Фильтр	Cold Catalyst	Cold Catalyst	Cold Catalyst	Cold Catalyst	Cold Catalyst	Cold Catalyst
Размер внутреннего блока (ШxВxГ), см	74,5x25x21	74,5x25x21	74,5x25x21	90x29,9x22,5	90x29,9x22,5	108x30,2x22
Размер внешнего блока (ШxВxГ), см	67x25x43	68x22,5x48,2	71,5x23,5x54	81,2x25,6x54	85x29,5x60,5	87x31x70
Вес внутреннего блока, кг	9	9	9	13	14	16
Вес внешнего блока, кг	21	24	28	36	40	58



## Выбор места установки внутреннего блока

Кондиционер должен быть установлен таким образом, чтобы:

- Воздух, поступающий из кондиционера, мог попасть в любую точку комнаты.
- Не допустить воздействия наружного воздуха на кондиционер.
- Не допустить блокировки вентиляционных решёток кондиционера.
- Не допустить контакта кондиционера с паром и дымом от масла.
- Не допустить контакта кондиционера с огнеопасными газами в случае их утечки, засасывания или образования.
- Не допустить контакта кондиционера с высокочастотными приборами (например, сварочным трансформатором).

Кондиционер нельзя устанавливать:

- В помещениях, в которых часто используются различные кислоты.
- В помещениях, в которых часто используются специальные распылители (сернистые газы).
- На музыкальных инструментах, телевизорах, компьютерах и прочих ценных приборах.
- Нельзя устанавливать пожарную сигнализацию вблизи воздуховыпускного отверстия кондиционера (во время работы кондиционера пожарная сигнализация может ошибочно включиться из-за попадания горячего воздуха из устройства).

## Убедитесь, что у вас есть достаточно места, для того, чтобы установить кондиционер и ухаживать за ним.

Для обеспечения безопасности установки и удобства ухода рекомендуется оставить достаточное пространство между кондиционером и смежными стенами.

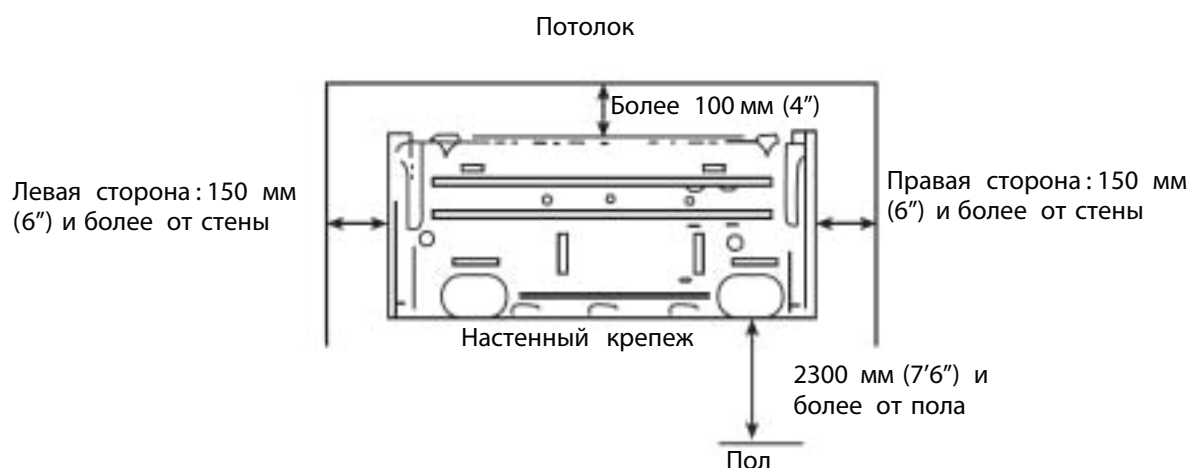

Внимание: если вы планируете установить дополнительные устройства совместно с кондиционером, необходимо оставить достаточно места для дополнительных устройств.

## Ограничение по высоте между внутренним и внешним блоком

- Внутренний или внешний блок может находиться выше, однако разница высот не должна превышать указанных параметров.
- Постарайтесь сократить количество изгибов шлангов в целях повышения эффективности работы устройства.

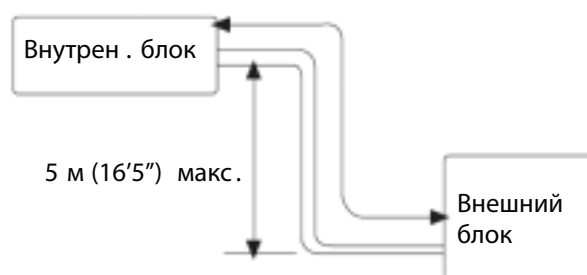

## Выбор места установки внешнего блока

Кондиционер должен быть установлен таким образом, чтобы:

- Стена, на которой он располагается, могла выдержать вес кондиционера, и не возникали бы вибрация и шум.
- Место, на котором он располагается, хорошо вентилировалось и не было подвержено воздействию прямых солнечных лучей или дождя.
- Шум от работы кондиционера не беспокоил соседей.
- Крепление кондиционера было металлическим.
- Кондиционер находился вдали от мест, где возможна генерация, утечка, скопление или появление легко воспламеняющихся газов.
- Был возможен сток сконденсировавшейся воды во время работы кондиционера.
- Ветер не дул непосредственно в сторону воздуховыводящего отверстия.

### Подробное описание требований к расположению внешнего блока

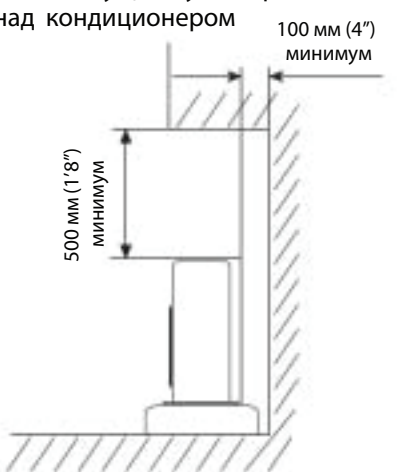
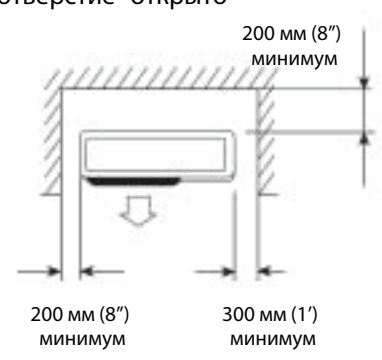
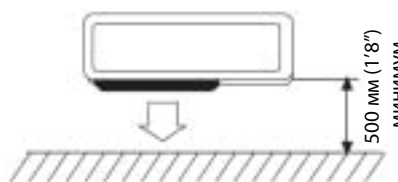
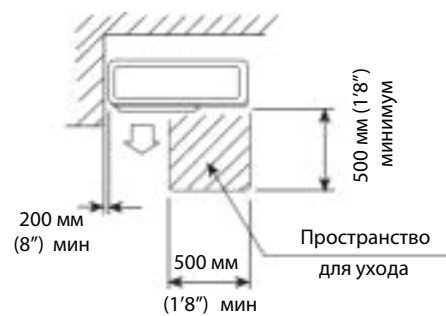
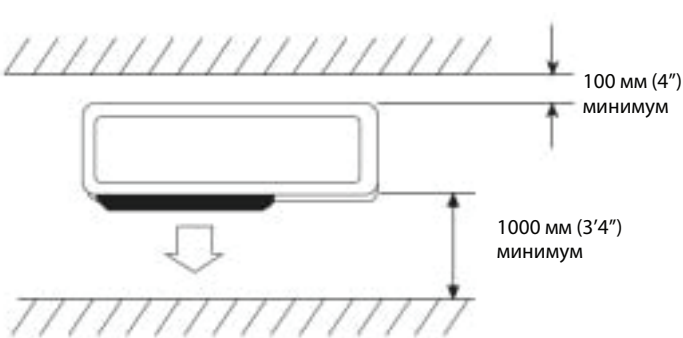
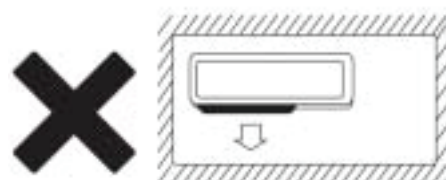
<p>1. Если существуют препятствия над кондиционером</p>  <p>100 мм (4") минимум</p> <p>500 мм (18") минимум</p>	<p>2. Когда воздуховыводящее отверстие открыто</p>  <p>200 мм (8") минимум</p> <p>200 мм (8") минимум</p> <p>300 мм (1') минимум</p>	<p>3. Если существуют препятствия только перед кондиционером</p>  <p>500 мм (18") минимум</p> <p>Пространство для ухода Оставьте пространство для ухода перед кондиционером. Руководствуйтесь данным рисунком.</p>  <p>500 мм (18") минимум</p> <p>200 мм (8") мин</p> <p>500 мм (18") мин</p> <p>Пространство для ухода</p>
<p>4. Если существуют препятствия перед кондиционером и позади него</p>  <p>100 мм (4") минимум</p> <p>1000 мм (33/4") минимум</p>	<p>5. Если препятствия находятся вокруг кондиционера с четырёх сторон. Несмотря на то, что сверху кондиционера препятствия отсутствуют, в данном случае установка кондиционера запрещена.</p>  <p>По крайней мере две стороны должны быть открыты.</p>	

## Монтаж внутреннего блока

Шланги могут быть подсоединены в точках 1, 2, 3, 4 и 5, как показано на Рис.1. Если шланги подсоединены в точках 3, 4 и 5, необходимо обеспечить соответствующий паз на крепеже.

### 1. Установка кронштейна

Прочно закрепите шасси внутреннего блока шурупами. Убедитесь в том, что кронштейн расположен без перекосов. Перекос кондиционера может привести к появлению водного конденсата.

### 2. Просверливание отверстия в стене

Просверлите канал в стене немного ниже крепежа диаметром 65 мм таким образом, чтобы выходное отверстие находилось на 5-10 мм ниже, чем входное. Это позволит свободно стекать водному конденсату. Отрежьте от трубки, проходящей внутри стены, кусок, соответствующий толщине стены (на 3-5 мм длиннее, чем толщина стены), и вставьте трубку в стену как показано на Рис.2.

### 3. Подсоединение дренажного шланга

Подсоедините шланги к внутреннему блоку в соответствии с расположением отверстий в стене. Прочно скрепите дренажный шланг с другими шлангами при помощи клейкой ленты. Убедитесь, что дренажный шланг находится под остальными шлангами (Рис. 3). Если дренажный шланг проходит внутри комнаты, то на его поверхности может образовываться водный конденсат, если в помещении очень высокая влажность.

### 4. Монтаж внутреннего блока

Проведите через отверстие в стене соединительные кабели, соединительные шланги и дренажный шланг. Повесьте внутренний блок на крючки, расположенные в верхней части настенного крепежа таким образом, чтобы крючки в нижней части внутреннего блока совпали с ответными деталями в нижней части настенного крепежа. (Рис. 4).

Рис . 1



Рис . 2



Рис . 3

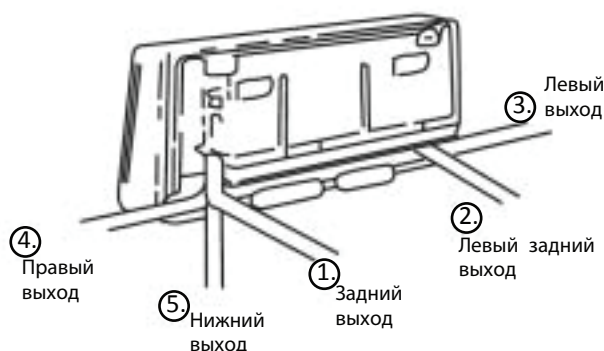

Рис . 4

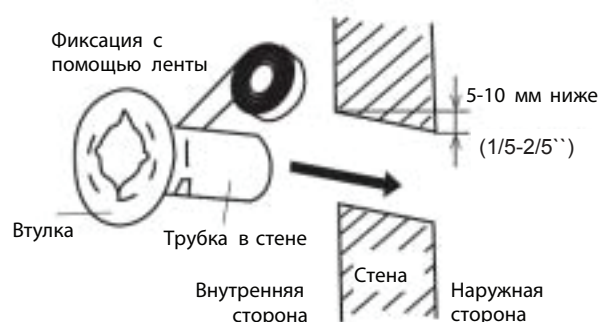

## Проверка:

- А. Убедитесь, что верхние и нижние крючки надёжно закреплены.
- Б. Убедитесь, что кондиционер закреплен без перекосов.
- В. Дренажный шланг не должен загигаться вверх (Рис. 5).
- Г. Дренажный шланг должен находиться ниже других шлангов (Рис. 5).

Рис. 5



## Монтаж внешнего блока

- Постарайтесь доставить кондиционер к месту установки в оригинальной упаковке.
- Поскольку центр тяжести кондиционера не совпадает с геометрическим центром, с особой осторожностью следует поднимать кондиционер при помощи подъёмных канатов.
- Во время перевозки внешний блок нельзя наклонять более чем на 45°. (Не храните кондиционер в горизонтальном положении.)
- Используйте дюбеля для закрепления опоры для кондиционера на стене.
- Используйте болты и гайки для надёжного закрепления внешнего блока на опоре и выравнивания кондиционера.
- Если кондиционер установлен на стене или крыше, он должен быть надёжно закреплен, чтобы выдержать землетрясение или сильный ветер.

## Расстояние между параллельно установленными устройствами

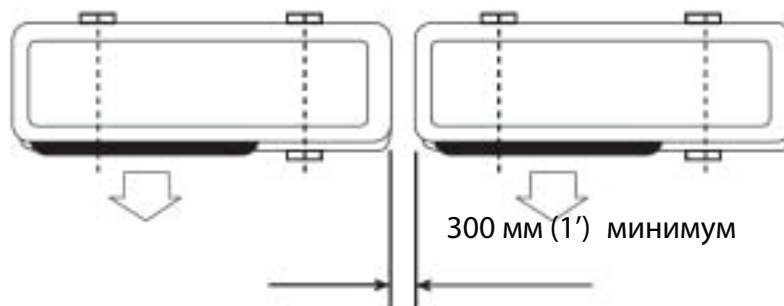

## Стандартное соединение шлангов и продувка воздухом

- Данная процедура соединения шлангов и продувки воздухом не относится к системам с быстрым монтажом

### Стандартное соединение шлангов

Ни пыль, ни инородные тела, ни влага не должны попадать внутрь системы кондиционирования. Поэтому необходимо с особой осторожностью производить соединение шлангов. Постарайтесь избежать излишнего сгибания шлангов, иначе шланги могут треснуть. При соединении шлангов необходимо использовать соответствующий инструмент для того, чтобы было приложено необходимое усилие при закручивании (см. Таблицу 1). Слишком большое усилие может привести к повреждению соединения, а слишком слабое усилие может привести к утечкам.

# СПЛИТ-СИСТЕМЫ

## РУКОВОДСТВО ПО ЭКСПЛУАТАЦИИ

Таблица 1. Крутящий момент в зависимости от используемого ключа

Внешний диаметр медной трубы	Крутящий момент затяжки	Усиленный крутящий момент затяжки
1 6.35 (1/4")	160 кгс*см (63 кгс*дюйм)	200 кгс*см (79 кгс*дюйм)
1 9.52 (3/8")	300 кгс*см (118 кгс*дюйм)	350 кгс*см (138 кгс*дюйм)
1 12.7 (1/2")	500 кгс*см (197 кгс*дюйм)	550 кгс*см (216 кгс*дюйм)
1 15.88 (5/8")	750 кгс*см (295 кгс*дюйм)	800 кгс*см (315 кгс*дюйм)
1 19.05 (3/4")	1200 кгс*см (472 кгс*дюйм)	1400 кгс*см (551 кгс*дюйм)

### Продувка с помощью вакуумного насоса

1. Проверьте правильность соединения шлангов, удалите колпачок сервисного канала и подсоедините заправочный пост и вакуумный насос к загрузочному клапану с помощью вспомогательного шланга, как показано на Рис. 6.
2. Откройте клапан Lo и включите насос. Следите за тем, чтобы давление опустилось ниже 1.5 мм ртутного столба (насос должен работать около 10 мин.). Если требуемое давление достигнуто, закройте клапан Lo и выключите насос.
3. Отсоедините вспомогательные шланги и закройте колпачок загрузочного клапана.
4. Снимите заглушки и полностью откройте штоки 2- и 3-канальных вентилей с помощью ключа.
5. Затяните ключом заглушки 2- и 3-канальных вентилей, руководствуясь Таблицей 1.

### Долив хладагента

Хладагент может быть доливан, если длина шлангов превышает 5 метров (16'5"). Эта операция может быть произведена только специалистом, для определения объема долива руководствуйтесь Таблицей 2.

Таблица 2

Дополнительный объем хладагента	
Диаметр шланга 1 6.35 (1/4")	Диаметр шланга 1 9.52 (3/8")
(длина шланга -5) м x 30 г или (длина шланга -16)ft x 0.3 oz	(длина шланга -5) м x 65 г или (длина шланга -16)ft x 0.7oz



Рис. 6

## Контроль отсутствия утечки газа

После завершения подсоединения шлангов используйте устройство для обнаружения утечки газа или мыльный раствор для поиска утечки в местах соединения шлангов. Это очень важная процедура, которая гарантирует качество произведённой работы по установке кондиционера. Если обнаружена утечка, необходимо немедленно принять меры по её устранению.

## Соединение шлангов в случае сплит-систем с быстрым монтажом

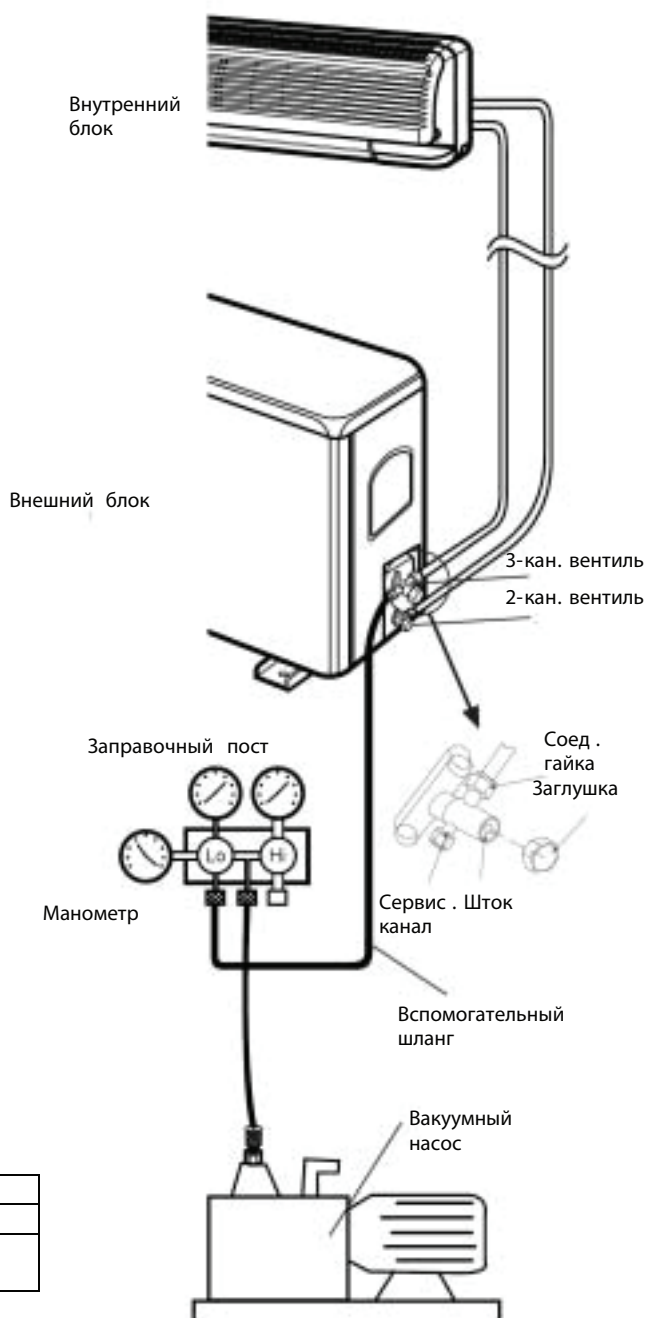
Если вы приобрели сплит-систему с быстрым монтажом, выполните следующие процедуры по соединению шлангов:

1. Снимите заглушки с внешнего и внутреннего блока и соединительного шланга.
2. Выровняйте центр раструба соединительного шланга с соответствующими коническими соединительными поверхностями внутреннего и внешнего блока, затем вручную закрутите соединительную гайку. Затем закрепите её при помощи гаечного ключа, как показано на Рис. 7, приложив усилие согласно Таблице 1.
3. Снимите два колпачка с вентилей внешнего блока.
4. Открутите золотники клапанов высокого и низкого давления при помощи торцевого гаечного ключа, затем верните на место заглушки золотников клапанов внешнего блока (Рис. 8).
5. В завершение оберните соединения внешнего и внутреннего блока теплоизолирующей тканью.



Рис. 7



Рис. 8

### Замечания по установке сплит-системы с быстрым монтажом:

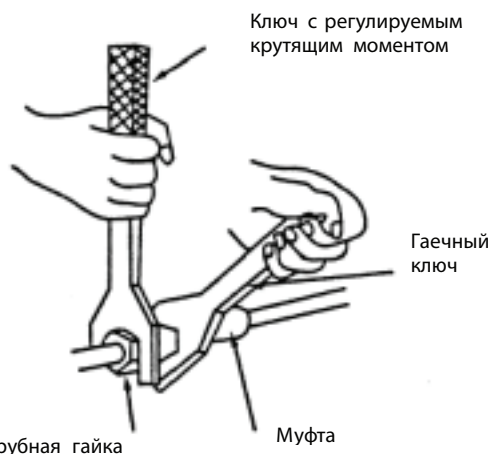
1. Минимальный радиус, допустимый при сгибании шланга указан в Таблице 3.
2. Не рекомендуется выполнять сборку-разборку системы с быстрым монтажом более 7 раз.

Таблица 3. Мин. радиус изгиба

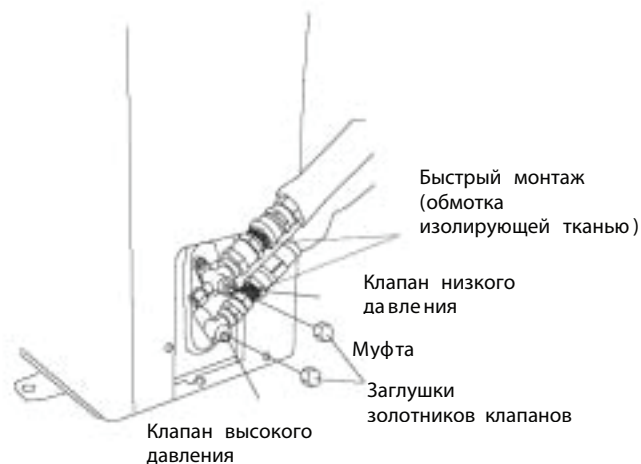
Диаметр (мм)	Минимальный радиус изгиба (мм)	Мощность охлаждения
DN8 (5/16")	80 (3")	2100-2300 Вт (7000-8000 BTU)
DN10-12 (1/2")	100 (4")	2500-5100 Вт (9000-18000 BTU)
DN14-16 (5/8")	150 (6")	6100-7000 Вт (22000-24000 BTU)



## Система с быстрым монтажом через единое соединение

Если вы купили модель кондиционера с быстрым монтажом через единое соединение, выполните следующие процедуры подключения:

### Шаг 1

Выверните два шурупа из пластины, закрывающей детали, используемые при техническом обслуживании, при помощи отвёртки и снимите пластину, затем снимите заглушки со штепсельного разъема внутреннего блока и розетки внешнего блока (Рис. 9).

Рис.9

### Шаг 2

Нажмите на боковую часть разъёма-розетки внешнего блока большим пальцем, чтобы раскрыть внутренние зацепки, теперь вы можете легко вынуть клапан газовой трубы внешнего блока другой рукой (Рис. 10).

### Шаг 3

Таким же образом, нажмите вновь на боковую часть разъёма, затем соедините штепсельный разъём внутреннего блока и разъём-розетку внешнего блока (Рис. 11).

### Шаг 4

Переведите клавишный рычаг штепсельного разъёма внутреннего блока в горизонтальное положение, после этого хладагент внешнего и внутреннего блока будет циркулировать и можно услышать звук перемещения газа внутри (Рис. 12).

### Шаг 5

Соедините разъёмы внутреннего и внешнего блока (Рис. 13).

### Шаг 6

Наконец, верните на место пластину, снятую в начале процедуры технического обслуживания (Рис. 14). Внешний клапан выпуска газа, а также заглушки рекомендуется сохранить для использования при демонтаже кондиционера.

Рис. 9



Рис. 10



Рис. 11

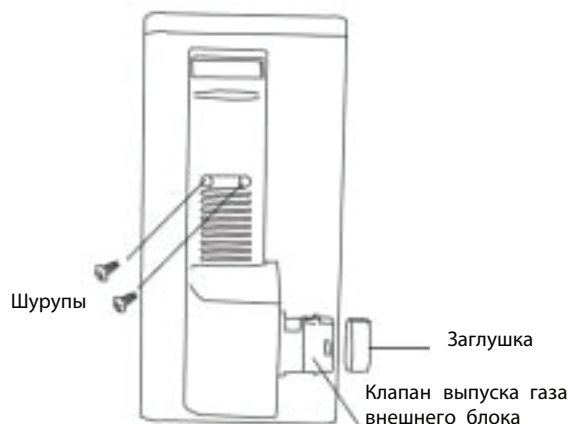

Рис. 12





Рис. 13



Рис. 14

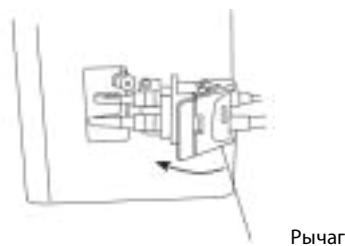

## Подключение кабеля электропитания

1. Демонтируйте крышку-рукоятку внешнего блока.

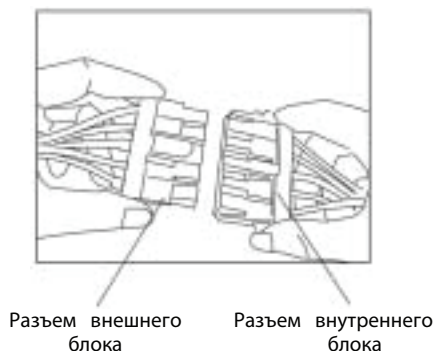
2. Система с обычным подключением: подсоедините соответствующие провода для подвода питания и управления внутреннего и внешнего блоков, как указано на схеме подключения и убедитесь в надежном подключении электропроводки (Рис. 15).

Система с быстрым монтажом: снимите корпус с соединительного узла наружного блока и подключите кабельный разъем одного блока непосредственно к кабельному разъему другого блока (Рис. 16).

3. Используйте проводной зажим для надежного закрепления проводов. Установите на место крышку-рукоятку.

Рис. 15



Рис. 16



**Внимание:** Избегайте ошибочного подключения проводов, иначе произойдут сбои в работе кондиционера или даже повреждение устройства. Кондиционер должен быть установлен в соответствии с национальными стандартами прокладки электрических проводов. Если поставляемый в комплекте провод повреждён, данный провод должен быть заменён производителем или сервисной компанией, или квалифицированным специалистом, чтобы избежать несчастного случая. Штепсель должен оставаться доступным после подключения кондиционера. Если модель кондиционера не имеет штепселя, необходимо установить выключатель питания, контакты которого размыкаются как минимум на 3 мм на обоих полюсах.

## Завершение установки

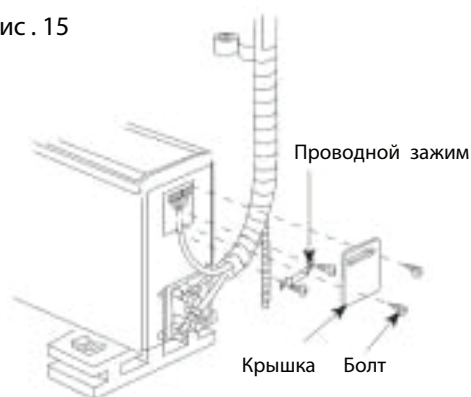
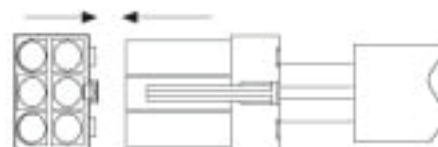
- Надёжно обмотайте шланги при помощи полиэтиленовой ленты
- Зафиксируйте обмотанные шланги на наружных стенах при помощи хомутов.
- Заполните щели, которые остались в стене после проведения шлангов, чтобы предотвратить попадание влаги внутрь помещения.

## Тестирование

- Подключите устройство к источнику питания, убедитесь, что кнопки пульта дистанционного управления правильно работают.
- Убедитесь, что регулировки температуры и таймера правильно функционируют.
- Убедитесь, что дренаж происходит правильно.
- Убедитесь, что отсутствуют ненормальные шумы или вибрация во время функционирования.
- Убедитесь, что нет утечки хладагента.

## Правильно ли установлен кондиционер?

### Проверка расположения кондиционера

- Нет ли чего-либо, что могло бы препятствовать вентиляции или загораживать внутренний блок?
- Не устанавливайте кондиционер в следующих местах:
  - Где происходит утечка легковоспламеняющихся газов.
  - Где происходит разбрызгивание масла.
  - Если кондиционер расположен в местах, где возможна утечка ядовитых или горячих газов, или подверженных воздействию морского бриза, коррозия может привести к сбоям в работе.
- Проконсультируйтесь с продавцом.  
Корпус кондиционера и пульт дистанционного управления должны находиться не ближе 1 метра от телевизора и радио. Убедитесь, что влага свободно стекает через дренажный шланг.

### Обратите внимание на шумы

- При установке кондиционера выберите стену, которая может выдержать вес устройства и не усиливает вибрацию и шум от работы устройства. Особенно когда есть вероятность передачи вибрации от кондиционера к дому, закрепите устройство путём установки специальных прокладок, не передающих вибрацию между устройством и опорой.
- Выберите место, в котором горячий воздух и шум от работы устройства не будут беспокоить соседей.
- Предметы, оставленные вблизи внутреннего или внешнего блока, могут привести к сбоям в работе и увеличить шум от работы. Не загромождайте устройство.
- Если во время работы слышен странный шум, проконсультируйтесь с продавцом.

### Проверка и техническое обслуживание

- Согласно техническим условиям и состоянию окружающей среды, внутренняя часть кондиционера в результате использования загрязняется за несколько сезонов (от 3 до 5 лет), в результате чего производительность кондиционера снижается. Помимо обычной очистки, рекомендуется проверка и техническое обслуживание кондиционера, поскольку его можно использовать в течение более длительного периода без каких-либо опасений.
- М По вопросу проверки и технического обслуживания проконсультируйтесь с продавцом или официальным дилером (данные услуги требуют оплаты).
- М Советуем производить проверку и техническое обслуживание по окончании периода использования.

## Функции самодиагностики

В целях заботы о потребителях наша компания устанавливает на кондиционерах систему самодиагностики, которая информирует о состоянии устройства.

Информация самодиагностики	Кодирование с помощью яркости/ (Код панели индикации)	Цифровой код самодиагностики/ (Код самодиагностики цветного экрана)
Требуется размораживание	Мерцание 1 раз/1	Индикатор dF или индикатор размораживания
Защита от холодного ветра	Мерцание 1 раз/3	Не крутится изображение вентилятора
Сбой датчика комнатной температуры	Мерцание 2 раза/4 (Мерцание 2 раза/8)	E2/(L2)
Сбой датчика изгиба трубы	Мерцание 3 раза/5 (Мерцание 1 раз/8)	E3/(L1)
Сбой наружного блока	Мерцание 4 раза/6 (экспозиция)	E4/(E5)
Нарушена обратная связь с вентилятором внутреннего блока	Мерцание 5 раз/7 (Мерцание 6 раз/8)	E5/(L6)
Сигнал перехода через нуль	Мерцание 6 раз/8	E6
Сбой наружного блока	Мерцание 7 раз/9	E7
Защите от перегрева	Мерцание 8 раз/10	E8
Сбой водяного насоса	Мерцание 9 раз/11	E9

Примечание: Указанная выше информация системы диагностики обычно присутствует на наших кондиционерах, однако некоторые модели имеют отличия (см. Инструкцию по эксплуатации или обращайтесь к дилерам и квалифицированным специалистам по обслуживанию кондиционеров).

Кондиционер является устройством , установка которого должна производиться техническим специалистом .

Данная инструкция является универсальной для всех настенных кондиционеров (сплит-систем ), которые производятся нашей компанией. Внешний вид устройства , которое вы приобрели, может несколько отличаться от устройства , описанного в данной инструкции, однако это не повлияет на описанные действия и функции . Внимательно прочтите разделы , соответствующие приобретенной вами модели , и бережно храните данное руководство , чтобы иметь возможность вновь обратиться к нему позже.

## **Советы по эксплуатации**

Кондиционеры воздуха представляют собой большую ценность. Поэтому, убедительно просим Вас приглашать для их установки только профессиональных техников. Кроме того, этим Вы подтверждаете свои юридические права и соблюдаете свои интересы. Данная инструкция по эксплуатации является универсально-целевой версией для моделей кондиционеров которые выпускаются нашей компанией для монтирования их на отдельную стенку. Внешний вид приборов которые Вы покупаете, может слегка отличаться от тех, что описаны в данной инструкции, но это не влияет на качество их работы и использование. Пожалуйста, прочитайте внимательно соответствующие разделы которые относятся к той модели, которую Вы выбрали, и храните инструкцию так, чтобы Вы могли найти в ней нужную справку в любой момент.

**Дополнение к инструкции пользователя :**

Электрический бытовой прибор не может использоваться детьми и лицами преклонного возраста без надзора. Нужно следить за тем, чтобы маленькие дети не игрались электрическим прибором.





Кондиционеры воздуха представляют собой большую ценность. Поэтому, убедительно просим Вас приглашать для их установки только профессиональных техников. Кроме того, этим Вы подтверждаете свои юридические права, и соблюдаете свои интересы.

Данная инструкция по эксплуатации является универсально-целевой версией для моделей кондиционеров, которые выпускаются нашей компанией, для монтирования их на отдельную стенку. Внешний вид приборов, которые Вы покупаете, может слегка отличаться от тех, что описаны в данной инструкции, но это не влияет на качество их работы и использование. Пожалуйста, прочитайте внимательно соответствующие разделы, которые относятся к той модели, которую Вы выбрали, и храните инструкцию так, чтобы Вы могли найти в ней нужную справку в любой момент.



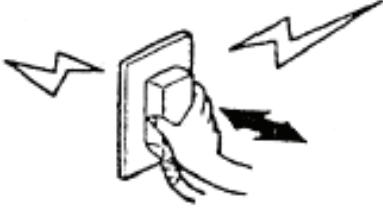

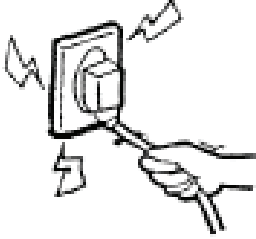

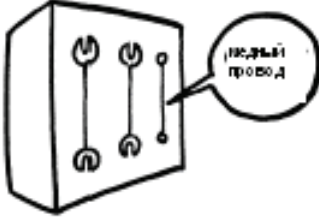







**Дополнение к инструкции пользователя:**

Электрический бытовой прибор не может использоваться детьми и лицами преклонного возраста без надзора. Нужно следить за тем, чтобы маленькие дети не игрались электрическим прибором.

## Инструкции для работы

<p>Никогда не пытайтесь остановить работу кондиционера воздуха, выдернув провод из источника питания.</p>  <p>Такие действия могут привести к поражению электрическим током или другим повреждениям.</p>	<p>Не соединяйте линию источника питания и кондиционер через соединитель. Использование удлинненной линии питания строго запрещается. Также не допускайте соединения той же розетки с другими электрическими приборами.</p>  <p>Это может привести к поражению электрическим током, перегреву, пожару или другим повреждениям</p>	<p>Не давите, не распрямляйте, не ломайте, не нагревайте и не модифицируйте линию питания.</p>  <p>Это может привести к поражению электрическим током, перегреву, или другим повреждениям. Если провод линии питания поврежден или его нужно заменить по какой-либо другой причине, пожалуйста, вызывайте дилера или другого уполномоченного специалиста для проведения замены.</p>
<p>Не прикасайтесь к выключателю мокрыми руками.</p>  <p>Это может привести к поражению электрическим током.</p>	<p>Прежде чем вставлять штепсель в розетку, убедитесь в том, что там нет пыли, и что розетка плотно прикреплена</p>  <p>Если на розетке есть пыль, или розетка не плотно прикреплена, это может привести к поражению электрическим током или пожару.</p>	<p>Никогда не используйте предохранители с неправильной емкостью или другие металлические провода.</p>  <p>Использование металлических или медных проводов может привести к поломке прибора или возникновению пожара.</p>

## Инструкции для пользователя

<p>Постарайтесь избежать попадания солнечного света и жаркого воздуха в комнату.</p>  <p>Во время охлаждающей работы кондиционера следует использовать занавески или жалюзи, чтобы не допускать солнечного света.</p>	<p>Постарайтесь уменьшить до минимума генерирование тепла во время охлаждающей работы.</p>  <p>Размещайте нагревающие источники вне комнаты</p>	<p>Не используйте аппараты с открытым пламенем в комнате с воздушным кондиционером.</p>  <p>Это может привести к неполному горению пламени в этих аппаратах.</p>
<p>Не размещайте инсектициды, краски и другие, легко воспламеняющиеся распылители, возле воздушного кондиционера; при распылении не направляйте струю прямо на кондиционер.</p>  <p>Это может привести к пожару.</p>	<p>Когда возникает необходимость использовать воздушный кондиционер в помещении, где находится аппарат с открытым пламенем, то время от времени проводите вентиляцию воздуха.</p>  <p>Недостаточная вентиляция может привести к недостатку воздуха или другим опасностям.</p>	<p>Перед проведением профилактического обслуживания воздушного кондиционера пожалуйста, сначала отключите его от источника питания. Никогда не очищайте прибор, когда его вентилятор работает на высоких оборотах.</p> 
<p>Не вставляйте палки или стержни в вентиляционные отверстия Опасность!</p>  <p>Так как вентилятор работает на высоких оборотах, всовывание посторонних предметов может привести к несчастному случаю.</p>	<p>Правильно регулируйте направление движения потока воздуха.</p>  <p>Регулируйте направление потока воздуха вверх/вниз и справа/налево таким образом, чтобы получалась равномерная комнатная температура.</p>	<p>Не подвергайте себя холодному воздуху длительное время.</p> 
<p>Не промывайте воздушный кондиционер водой</p>  <p>Это может привести к электрическому шоку</p>	<p>Не прикрепляйте, не вешайте и не накладывайте предметы на воздушный кондиционер</p>  <p>Это может привести к падению кондиционерного блока, что повлечет за собой несчастные случаи или ранения.</p>	<p>Тщательно проверяйте поддерживающие конструкции.</p>  <p>В случае повреждения, поддерживающие конструкции следует немедленно починить так, чтобы избежать падения блока, которое может повлечь за собой ранение людей или другие несчастные случаи.</p>
<p>Не садитесь на наружный блок, и не размещайте другие предметы на нем.</p>  <p>Падение кондиционерного блока или предметов может стать причиной ранения людей, а также других несчастных случаев.</p>	<p>Не используйте следующие субстанции:</p>  <p>Горячую воду (свыше 40) Использование горячей воды приведет к деформации воздушного кондиционера или смыванию краски. Газолин, разбавители красок, бензин, полирующие агенты и прочее. Эти субстанции приведут к деформации воздушного кондиционера или оставят на нем полосы.</p>	<p>Вытаскивайте штепсель из розетки, если не пользуетесь прибором долгое время, для того чтобы обеспечить его сохранность.</p>  <p>Перед тем как вытаскивать штепсель, убедитесь в том, что выключатель воздушного кондиционера находится в положении «выключено».</p>

## Инструкции для снятия и ремонта прибора

\*Когда возникла необходимость снять или починить прибор, пожалуйста, вызовите дилера или людей, уполномоченных производить техобслуживание и установку. (в случае пожара, дыма или возгорания), пожалуйста, сразу же остановите работу прибора, отключите источник питания и свяжитесь с дилером или людьми, уполномоченными производить техобслуживание.



## Использование пульта дистанционного управления

### Работа кондиционера в выбранном режиме

1. Направьте пульт ДУ управления на внутренний блок, нажмите кнопку ON/OFF, потом нажмите MODE, выберите необходимый режим AUTO ( автоматический), COOL (охлаждение), DRY (осушение), HEAT (обогрев) или FAN (вентилирование).
2. Нажмите кнопку SET TEMPERATURE для увеличения или уменьшения значения температуры до желаемого значения. Диапазон устанавливаемой температуры воздуха в помещении от 16°C до 32°C. (Автоматически температура задается на 25°C и не регулируется в AU TO и DRY режимах).
3. Нажмите кнопку FAN SPEED для выбора желаемой интенсивности воздушного потока: Низкая отображается как " ■ ", средняя " ■ ■ ", высокая " ■ ■ ■ ". В автоматическом режиме данный индикатор " ■ ■ ■ " мигает. (Автоматическая установка скорости вентилятора – низкая, не регулируется в режиме осушения).
4. Нажмите кнопку SWING для выбора желаемого вертикального направления воздушного потока: естественный поток отображается как - ( " "), переменный (" " индикатор мигает, фиксированный - Автоматическая установка потока воздушного потока – фиксированный в режиме осушения).

### Работа в режиме ТУРБО

Нажмите кнопку TURBO при охлаждении или обогреве интенсивность воздушного потока может быть установлена высокая. Повторное нажатие TURBO приведет к отмене режима турбо. Примечание: при работе в режиме TURBO интенсивность воздушного потока не регулируется.

### Регулирование воздушного потока в горизонтальном направлении

#### Способ 1: Ручная регулировка

Отрегулируйте направление вручную, установите их в нужном вам положении.

**Внимание!** При регулировке отключите кондиционер.

#### Способ 2: Горизонтальная/вертикальная автоматическая регулировка для модели трехмерного воздушного потока.

Отрегулируйте направление пультом ДУ. Нажмите кнопку AIR FLOW, жалюзи будут совершать колебательные движения влево/вправо или зафиксируйте их в нужном вам направлении, жалюзи будут совершать равно или зафиксируйте их в нужном вам направлении.

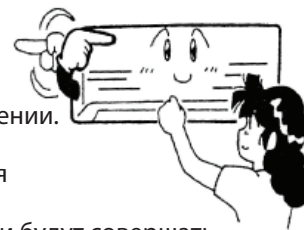

### Работа таймера

Установка времени отключения

Установите время отключения блока, и кондиционер автоматически завершит работу.

1. Во время работы кондиционера нажмите кнопку TIMER, и кондиционер будет установлен на режим отключения.
2. Нажмите кнопку TIMER для установки требуемого времени отключения кондиционера Таймер может быть установлен в диапазоне 1-24 часов. При каждом нажатии кнопки происходит изменение показаний в следующей последовательности: 1\*2\*...\*24\* отмена (без показаний)\*1.
3. После установки времени отключения, цифры на дисплее будут уменьшаться каждый истекший час. Отображаемые цифры будут показывать время оставшееся до завершения работы кондиционера. Установка времени включения

Установите время включения блока, и кондиционер автоматически начнет работу.

1. Когда кондиционер находится в режиме ожидания нажмите кнопку TIMER, и кондиционер будет установлен на режим отключения.
2. Нажмите кнопку TIMER для установки требуемого времени включения кондиционера Таймер может быть установлен в диапазоне 1-24 часов. При каждом нажатии кнопки происходит изменение показаний в следующей последовательности: 1\*2\*...\*24\* отмена (без показаний)\*1.
3. После установки времени включения, цифры на дисплее будут уменьшаться каждый истекший час. Отображаемые цифры будут показывать время оставшееся до включения кондиционера



## Процедура отмены

Когда на дисплее отображается надпись 24 часа, нажмите кнопку TIMER для снятия заданного режима.

## Работа в режиме SLEEP (сон)

Используйте данный режим для уменьшения шума работы кондиционера во время сна и т.д. При нажатии кнопки SLEEP, шум выходящего из внутреннего блока воздуха уменьшится. Повторное нажатие кнопки SLEEP, отменит установленный режим.

### Примечание:

Устанавливайте режим сна, когда вы собираетесь спать. Если данный режим установлен днем, то функциональные возможности снижаются, поскольку температура окружающей среды слишком высока. (Режим охлаждения COOL MODE).

При охлаждении комнатная температура постепенно увеличится на 2°C по сравнению со значением заданным на начале работы кондиционера в режиме сна.

При обогреве комнатная температура постепенно снизится на 5°C по сравнению со значением заданным на начале работы кондиционера в режиме сна.

## Замена батарей

- Когда сигнал, получаемый от пульта ДУ, ослабевает и внутренний блок не получает его должным образом или обозначения на дисплее становятся размытыми, снимите заднюю крышку с пульта ДУ и вставьте две новые батарейки.
- Положительный и отрицательный полюса должны совпасть с положением установки.

Для замены используйте батареи того же самого типа.

Если пульт ДУ не используется долгое время, выньте батареи для предотвращения вытекания аккумуляторной кислоты и повреждения пульта ДУ.

В случае ненормальной работы пульта ДУ, можно извлечь батареи для очистки дисплея.

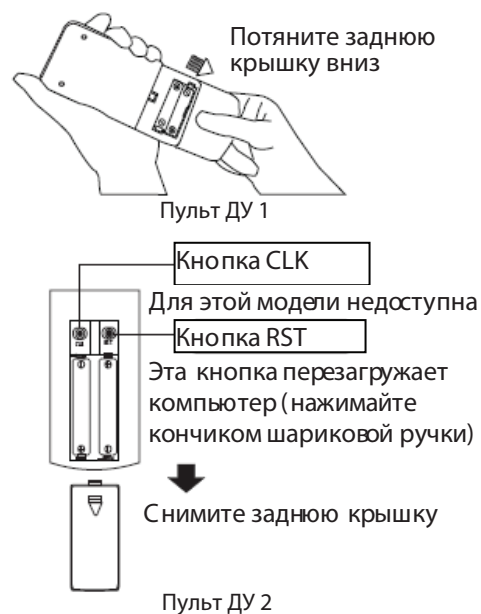

## Основные принципы функционирования

\* Параметры нагрева \*

- Наружный блок поглощает тепло из окружающей среды и переносит его к внутреннему блоку для обогрева воздуха в помещении. Возможности обогрева по принципу теплового насоса увеличиваются/снижаются с увеличением/уменьшением температуры воздуха окружающей среды.
- Для подобной системы циркуляции горячего воздуха требуется сравнительно немного времени, чтобы увеличить температуру в комнате.
- При очень низкой температуре окружающей среды, эта система может быть использована с другими нагревательными приборами. При этом необходимо обеспечить хорошую вентиляцию, для предотвращения возникновения несчастных случаев.

## Размораживание

При очень низкой температуре и большой влажности окружающей среды может произойти замораживание теплообменника внешнего блока, что негативно скажется на эффективности процесса обогрева. В этом случае, включается автоматическая функция размораживания. Процесс обогрева будет приостановлен на 5-10 минут для размораживания теплообменника.

- Работа вентиляторов внутреннего и внешнего блоков будет остановлена.
- При размораживании наружный блок может выделить некоторое количество пара, что вызвано быстрым размораживанием и не является неисправностью системы.
- После окончания процесса размораживания, процесс обогрева будет возобновлен.

## Наименование и назначение частей кондиционера

### Внутренний блок

Воздухозаборная решетка, через нее воздух из помещения поступает в кондиционер.

Операционные хар-ки/индикаторы

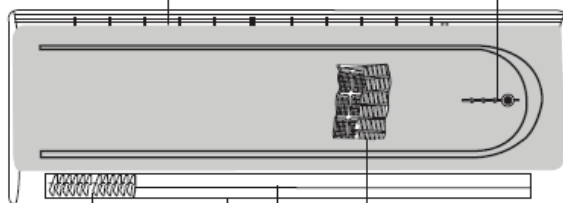

Жалюзи регулировки потока воздуха в горизонтальном направлении

Жалюзи регулировки потока воздуха в вертикальном направлении

Воздуховыпускное отверстие, Вывод воздух из кондиционера

Воздушный фильтр

Удаляет пыль, грязь из поступающего воздуха.

Дренажная труба

Отводит конденсат

### Индикаторы блока 1

Индикатор рабочего состояния

Таймер



Установка температуры, времени индикатор кода неисправностей.

### Индикаторы блока 2



ТУРБО индикатор



Установка температуры, времени, индикатор кода неисправностей.



Таймер



Индикатор рабочего состояния



Ресивер сигнала пульты ДУ

### Внешний блок

Воздухозаборная решетка (на боковых и задней поверхности)

Воздуховыпускная решетка

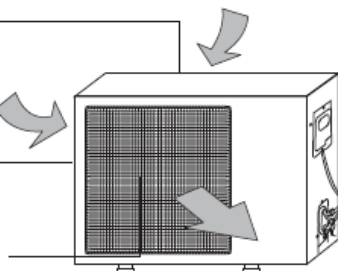

Трубы циркуляции хладагента, провод питания

### Эксплуатация

#### Как открыть

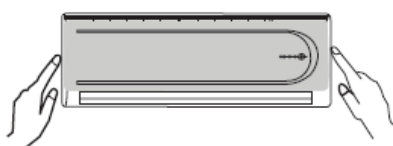

Слегка надавите на обе стороны воздухозаборной решетки вниз и потяните до тех пор, пока не почувствуете сопротивление.

#### Как закрыть

Опустите воздухозаборную решетку и надавите с обеих сторон вниз.

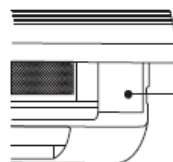

Кнопка аварийного режима

Данная кнопка используется в качестве аварийной меры для включения/выключения блока, когда пульт ДУ недоступен.

**Примечание:** не открывайте решетку более чем на 60° и не прикладывайте слишком большое усилие.

**Индикаторы блока 3**

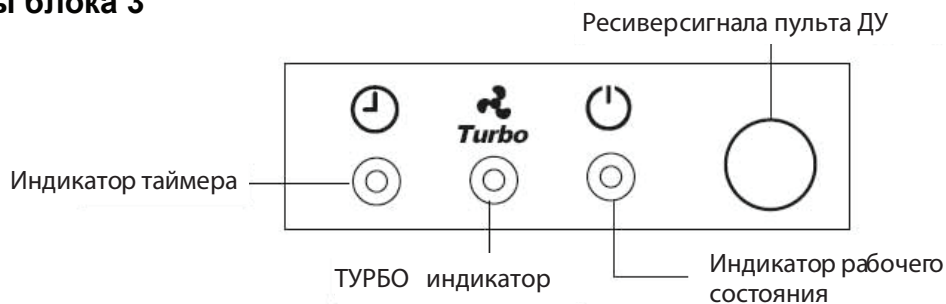

**Индикаторы блока 4**

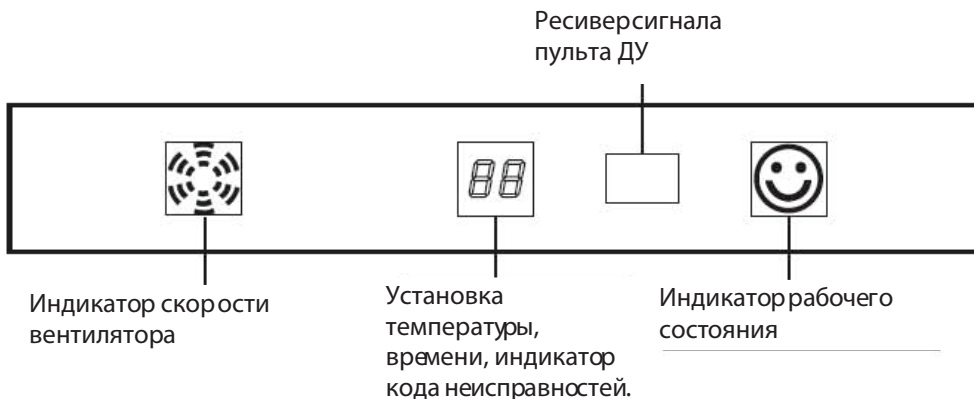

**Индикаторы блока 5**

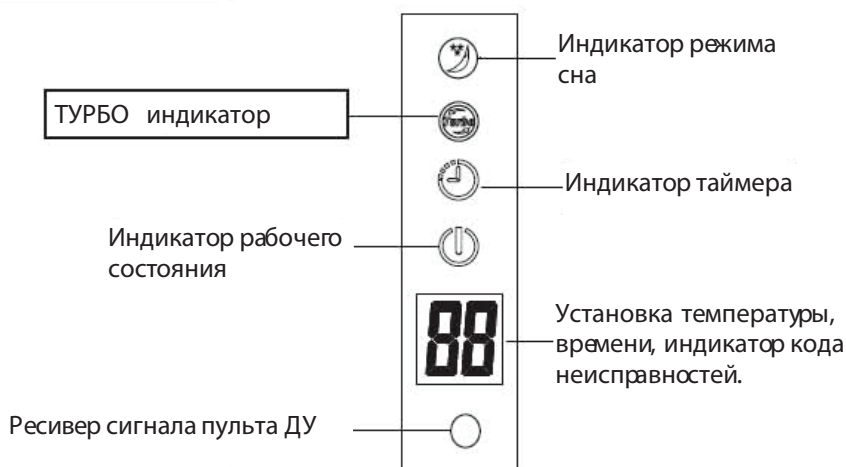

**Индикаторы блока 6**



### Индикаторы блока 7

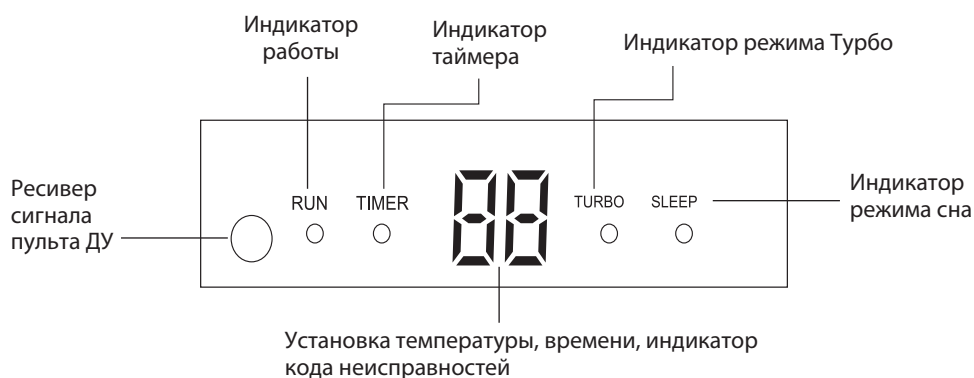

### Индикаторы блока 8

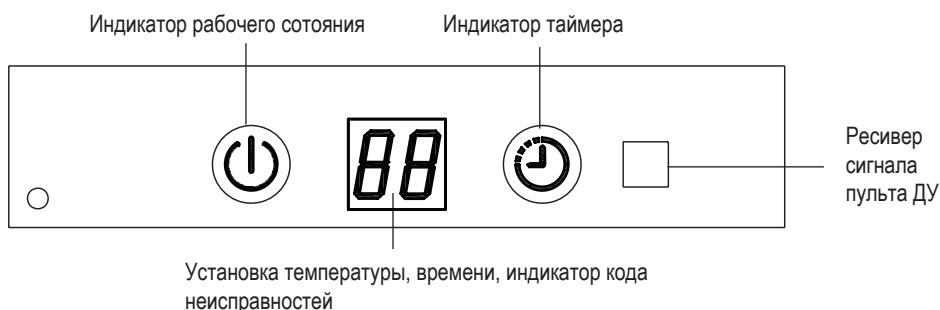

### Индикаторы блока 9

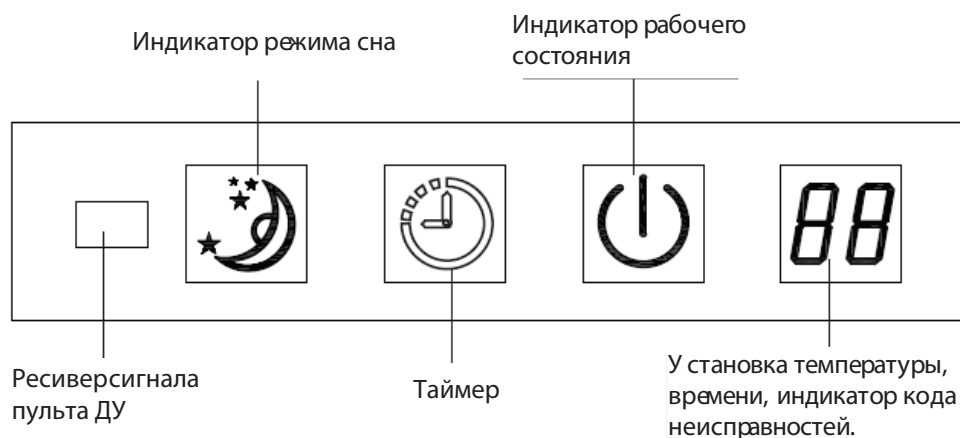

- Приведенный выше рисунок отображает все индикаторы с целью объяснения, в действительности отображаются части, которые соответствуют данной модели. Если кондиционер работает только на охлаждение, то кнопка HEAT (обогрев) функционирует как FAN (вентилятор).  
\* Если включен режим TURBO, температура воздуха в помещении не контролируется. Если вам слишком холодно или слишком жарко, отключите режим TURBO.

## ЭКСПЛУАТАЦИЯ И ПУЛЬТ ДИСТАНЦИОННОГО УПРАВЛЕНИЯ

Внимание :

1. Внешний вид двух представленных пультов ДУ могут различаться но функции одних и тех же кнопок одинаковы. Следуйте инструкциям, соответствующим пульту ДУ управления вашего кондиционера.
2. Наша компания выпускает стандартные пульты управления, которые могут быть использованы для многих моделей наших кондиционеров

### Пульт дистанционного управления 1



**Примечание:**

\* Приведенный выше рисунок отображает все индикаторы с целью объяснения, в действительности отображаются части, которые соответствуют данной модели.

Если кондиционер работает только на охлаждение, то кнопка HEAT (обогрев) функционирует как FAN (вентилятор).

\* Если включен режим TURBO, температура воздуха в помещении не контролируется. Если Вам слишком холодно или слишком жарко, отключите режим TURBO.

## Пульт дистанционного управления 2

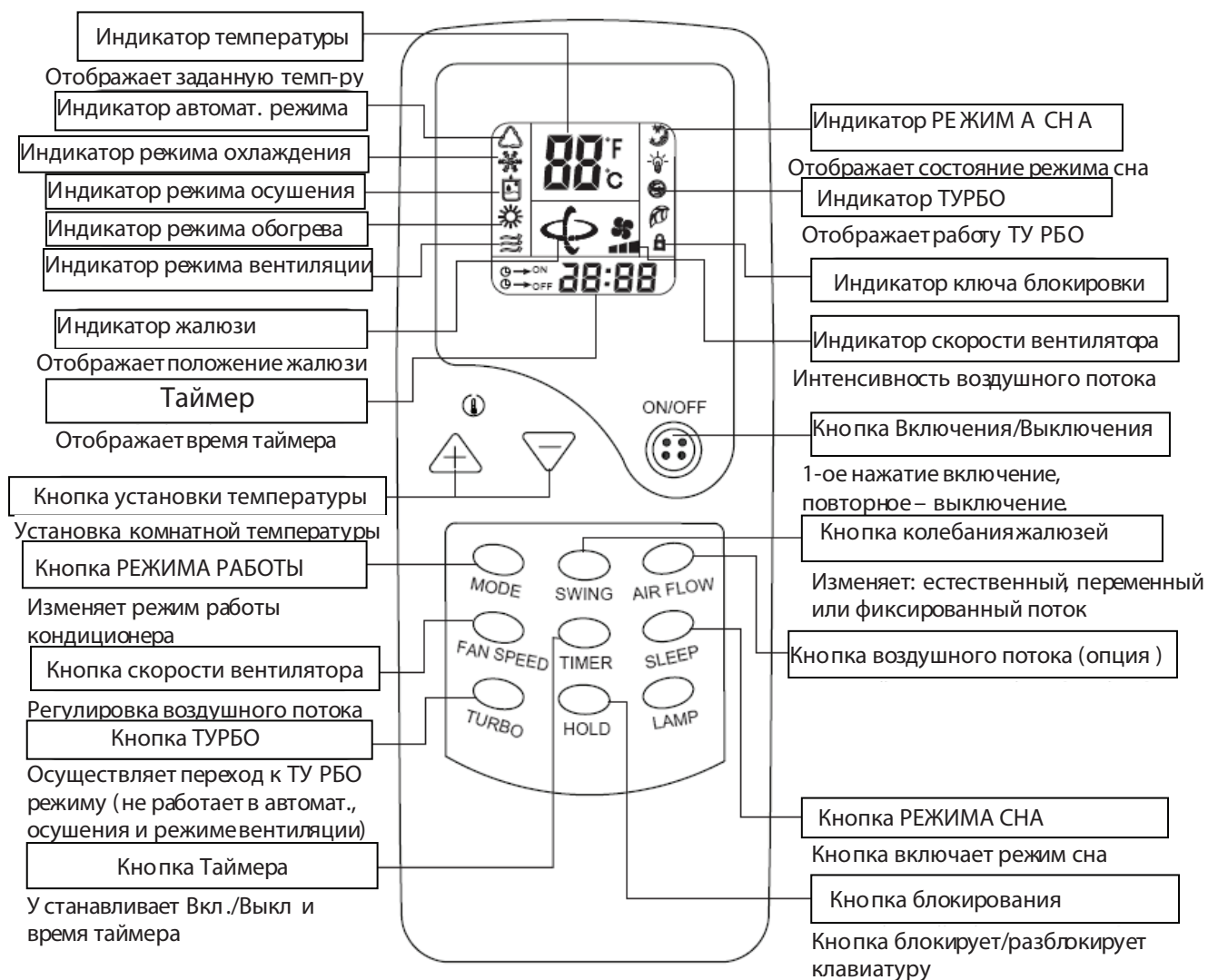

### Примечание:

\* Приведенный выше рисунок отображает все индикаторы с целью объяснения, в действительности отображаются части, которые соответствуют данной модели. Если кондиционер работает только на охлаждение, то кнопка HEAT (обогрев) функционирует как FAN (вентилятор).

\* Если включен режим TURBO, температура воздуха в помещении не контролируется. Если вам слишком холодно или слишком жарко, отключите режим TURBO.

### Передача сигнала

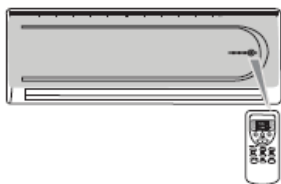

Сигнал посылается при нажатии кнопок на пульте дистанционного управления, направленного на блок кондиционера. При приеме блок издает звуковой сигнал.

## Методы профилактического обслуживания

Перед проведением профилактического обслуживания, кондиционер воздуха должен быть выключен, и штепсель должен быть вынут из розетки.

### Перед сезонной работой

- 1** Проверьте, чтобы в вентиляторах комнатного и наружного блока не было никаких блокирующих предметов.
 
- 2** Проверьте, чтобы монтажная стойка не была заржавевшей или протравленной.
- 3** Проверьте, правильно ли заземлили прибор
 
- 4** Проверьте чистоту воздушного фильтра
- 5** Подключите источник питания
- 6** Поставьте батарейки в пульт дистанционного управления

### Во время сезонной работы

Очистка экрана воздушного фильтра  
(Стандартные интервалы – один раз каждые две недели).

- 1** Удалите экран воздушного фильтра из блока
 

Бережно нажмите на нижние концы сетки и откройте ее.

Бережно вытаскивайте экран воздушного фильтра и вынимайте его по направлению к себе.
- 2** Очистка экрана воздушного фильтра
 

Если экран очень грязный, пожалуйста, используйте чуть теплую воду (около 300°С), для его очистки. После отчистки обязательно высушите его.

Примечание:

  - Не используйте кипящую воду для отчистки экрана.
  - Не сушите экран над огнем.
  - Не прилагайте излишней силы, вытаскивая и вставляя экран.
- 3** Установите экран воздушного фильтра
 

Работа кондиционера без экрана воздушного фильтра вызывает внутреннее загрязнение прибора, которое может привести к ухудшению характеристик или повреждению блоков.

**Очистка кондиционера воздуха**

Для протирания/очистки кондиционера используйте гладкую и сухую материю или пылесос.

Если кондиционер очень загрязнен, используйте материю, смоченную нейтральным домашним моющим средством.



### После сезонной работы

- 1** Установите температуру на 300°С, и запустите в работу вентилятор на пол дня.
 

Для того, чтобы просушить внутренний блок
- 2** Остановите работу прибора, и отключите его от источника питания.
 

Кондиционер воздуха потребляет около 5W электроэнергии после остановки прибора. С целью экономии электроэнергии и мер безопасности, мы рекомендуем вынуть штепсель из розетки на весь нерабочий период.
- 3** Очистите и установите экран воздушного фильтра.
- 4** Очистите комнатный и наружный блок
 
- 5** Выньте батарейки из пульта дистанционного управления



#### Примечание:

Если экран воздушного фильтра забит пылью или грязью, операции охлаждения и нагревания будут осложнены рабочим шумом и увеличением потребления энергии. Следовательно, экран воздушного фильтра следует чистить регулярно.



## Технологическая обработка при вызове службы сервиса



Прежде чем обращаться в сервисную службу, проверьте поможет ли приведенная ниже информация устранить неисправность.



Кондиционер воздуха не работает совсем		
А штепсель вставлен в розетку? 	Установлено ли время в положение ВКЛ.? 	Может быть, нарушение в электросети или перегорел предохранитель? 

**Комнатная температура не контролируется (слишком холодно или слишком жарко)**

Может быть комнатная температура установлена на слишком низкий или слишком высокий уровень?









Плохо работает охлаждение или нагревание		
А в комнате подходящая температура? 	Воздушные фильтры прочищены? (Не засорены)? 	А окна и двери открыты? 

Плохо работает охлаждение		
Возможно, в комнату попадают прямые лучи солнца? 	Может быть, в комнате есть источник нагревания? 	Может быть, в комнате находится слишком много людей? 

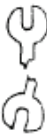

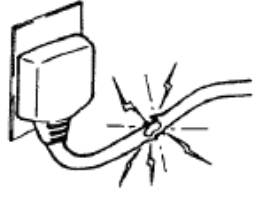
Если кондиционер воздуха не работает правильно даже после всех вышеупомянутых проверок, когда все еще остаются сомнения после наведения справок, или происходят явления, которые мы описываем ниже, тогда отключите прибор от сети и свяжитесь с сервисным центром.

## Случаи, требующие немедленного вызова сервисной службы

Немедленно выньте штепсель из розетки и проинформируйте сервисную службу о следующих ситуациях:

Предохранитель или прерыватель часто взрывается 	Штепсель или провод очень нагреваются 	Покрытие штепселя или провода поломано 
Наблюдается сбой в работе телевизора, радио или других приборов 	Выключатель плохо работает 	Во время работы слышен ненормальный шум 
Когда наблюдается сбой в работе, даже при нажатии кнопки РАБОТА, даже если Вы вынули штепсель из розетки, а потом возобновили работу через 3 минуты, а неправильное движение не исчезает, срочно обращайтесь в сервисный центр 		

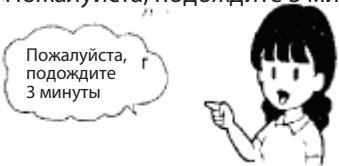
**ВНИМАНИЕ!**

<p>Прибор нельзя повторно запускать в работу сразу же после его выключения (лампочка РАБОТА горит) «Не работает?»</p> 	<p>Повторный запуск задерживается на 3 минуты с целью защиты прибора «Пожалуйста, подождите 3 минуты»</p>  <p>Трехминутный защитный таймер вмонтирован в микрокомпьютер, и он действует автоматически. Эта функция не активируется, если не подключено напряжение.</p>
<p>Не наблюдается поток воздуха в начале нагревательной работы</p>	<p>Поток воздуха останавливается для предотвращения выхода холодного воздуха до тех пор, пока комнатный теплообменник не нагреется (2 – 5 мин.) (СОХРАНЕНИЕ ТЕПЛА).</p>
<p>Поток воздуха не наблюдается в течение 6-12 минут при нагревательной работе</p>	<p>Когда внешняя температура низкая, а влажность высокая, то блок, иногда, автоматически переходит в режим размораживания. Пожалуйста, подождите. Во время размораживания вода или пар поднимаются от внешнего блока.</p>
<p>Нет потока воздуха при работе «СУШКА»</p>	<p>Комнатный вентилятор иногда останавливается для предотвращения избыточного испарения влаги и экономии энергии.</p>
<p>Туман поднимается при операции ОХЛАЖДЕНИЯ</p>	<p>Это феномен иногда происходит из-за того, что температура и влажность в комнате очень высокие, но пропадает при понижении температуры и влажности.</p>
<p>Появляется запах</p>	<p>Поток воздуха во время работы может иметь запах. Это запах табака или косметики, прикрепленной к блоку.</p>
<p>Раздаются звуки потрескивания</p> 	<p>Они могут быть вызваны охладителем, который циркулирует внутри блока.</p>
<p>Слышны звуки потрескивания после остановки подачи питания или после отсоединения штепселя из розетки.</p>	<p>Это вызвано тепловым расширением или сжатием пластика.</p>
<p>Работа не может быть восстановлена, даже если восстановлена подача питания</p>	<p>Цепь памяти микрокомпьютера очищена. Для возобновления работы, Вам следует снова поработать пультом дистанционного управления.</p>
<p>Сигналы пульта дистанционного управления не воспринимаются.</p>	<p>Сигналы пульта дистанционного управления могут не восприниматься, когда приемник сигналов в корпусе кондиционера воздуха подвергается прямым солнечным лучам или сильному освещению. В этом случае преградите доступ солнечному свету или затемните свет</p> 
<p>Влага появляется на решетках для выхода воздуха.</p>	<p>Если прибор работает длительный период времени при высокой влажности, влага может скапливаться на решетках для выхода воздуха и капать вниз.</p>

# ГАРАНТИЙНЫЙ ТАЛОН

**AVEX** ГАРАНТИЙНЫЙ ТАЛОН СЕРИЯ АХ

№ \_\_\_\_\_

**Внимание!** Пожалуйста, потребуйте от продавца полностью заполнить гарантийный талон и отрывные талоны, правила заполнения приведены на обратной стороне талона.

*Заполняется фирмой-продавцом*

Изделие	
---------	--

Модель	
--------	--

Серийный номер	
----------------	--

Дата продажи	
--------------	--

Фирма-продавец	
----------------	--

<b>Адрес фирмы-продавца</b>

<b>Талон фирмы-продавца</b>

<b>Исправное изделие в полном комплекте, с Инструкцией по эксплуатации получил; с условиями гарантии, списком сервисных центров ознакомлен и согласен:</b>
<b>Подпись покупателя:</b>

<b>Сведения об установке изделия</b>	
Фирма-установщик	
Номер сертификата	
Дата установки	
Мастер	

*Заполняется установщиками*

<i>Печать фирмы-продавца</i>
----------------------------------

<i>Печать фирмы-продавца</i>
----------------------------------

*Заполняется сервисным центром*

---

Дата приёма

---

Дата выдачи

---

Особые отметки

**А** *Печать  
Сервисного центра*

---

Дата приёма

---

Дата выдачи

---

Особые отметки

**Б** *Печать  
Сервисного центра*

---

Дата приёма

---

Дата выдачи

---

Особые отметки

**В** *Печать  
Сервисного центра*

---

Дата приёма

---

Дата выдачи

---

Особые отметки

**Г** *Печать  
Сервисного центра*



# AVEX

## ИЗ МНОГООБРАЗИЯ ЛУЧШЕЕ

Продукты торговой марки «AVEX» обладают следующими преимуществами по сравнению с продуктами других марок:

- Широкой модельный ряд;
  - 1 год гарантии на всю технику;
  - Качественное сервисное обслуживание;
  - Сертификаты соответствия на все товары;
  - Наличие авторизованных сервисных центров практически в каждом регионе РФ.
- Мы рады предложить Вам другие продукты торговой марки «AVEX», среди которых:

- Чайники
  - Аэрогрили
  - Мультиварки
  - Настольные мини-печи
  - Мясорубки
  - Соковыжималки
  - Кулеры для воды
  - Утюги электрические
  - Пылесосы
  - Швейные машины и оверлоки
  - Массажеры
  - Стиральные машины
  - Мойки высокого давления
  - Сплит-системы
  - Оконные кондиционеры
  - Вентиляторы
  - Холодильники
  - Морозильные лари
  - Кронштейны для СВЧ
  - Хлебопечи
- и др.



**ВЫБОР ПРОФЕССИОНАЛОВ!**



# AVEX

Импортер: ООО «Интер-Трейд»  
Адрес: Россия, 347800, Ростовская область,  
г. Каменск-Шахтинский, ул. Ворошилова, 152.  
[www.diorit.ru](http://www.diorit.ru)

Сделано в Китае  
Гарантийный срок - 1 год

Производитель: Guangdong Chigo Air Conditioning Co., Ltd  
Адрес: Fenggang Road, Lishui, Foshan City, Guangdong, China, P.C.528244

Производитель и импортер оставляют за собой право изменять конструкцию, технические характеристики, функции, внешний вид и комплектацию товара без предварительного уведомления. Вся представленная в инструкции информация, касающаяся комплектаций, технических характеристик, функций, цветовых сочетаний носит информационный характер и ни при каких условиях не является публичной офертой.