

РУКОВОДСТВО ПОЛЬЗОВАТЕЛЯ

Модели:

Серия Vella

AC-07CH Vella, AC-09CH Vella, AC-12CH Vella,
AC-18CH Vella, AC-22CH Vella, AC-24CH Vella,

Серия Inverter

AC-12CH Inverter, AC-18CH Inverter



Для обеспечения качественной и продолжительной работы кондиционера внимательно изучите данное руководство и следуйте его инструкциям.

КОНДИЦИОНЕР ВОЗДУХА
ТИП СПЛИТ-СИСТЕМА

AVEX

СОДЕРЖАНИЕ:

Введение.....	3
Преимущества сплит-систем AVEX.....	4
Технические характеристики.....	5
Правила техники безопасности и рекомендации.....	6
Выбор места установки внутреннего блока.....	8
Выбор места установки внешнего блока.....	9
Монтаж внутреннего блока.....	10
Монтаж внешнего блока.....	11
Стандартное соединение шлангов и продувка воздуха.....	11
Продувка с помощью вакуумного насоса.....	12
Соединение шлангов в случае сплит-систем с быстрым монтажом.....	13
Система с быстрым монтажом через единое соединение.....	14
Подключение кабеля электропитания.....	15
Завершение установки.....	15
Тестирование.....	16
Правильно ли установлен кондиционер.....	16
Функции самодиагностики.....	17
Советы по эксплуатации.....	18
Инструкция для работы.....	19
Инструкция для пользователя.....	20
Наименование и назначение частей кондиционера.....	21
Эксплуатация и пульт дистанционного управления (ПДУ).....	27
Выбор и управление режимами устройства.....	29
Методы профилактического обслуживания.....	32
Сервисное обслуживание.....	35
Гарантийное обслуживание.....	38
Миникаталог.....	41
Гарантийный талон.....	42

ВВЕДЕНИЕ.

Данное устройство относится к категории высококачественных сложных бытовых товаров, поэтому для обеспечения правильной работы прибора установка должна производиться квалифицированным специалистом. Данная инструкция является универсальным руководством для кондиционеров типа сплит-система, возможны лишь незначительные, не затрагивающие основные функции, отличия между приобретенной Вами моделью и моделью, описанной в данном руководстве.

Перед первым включением внимательно прочтите данную инструкцию и храните в доступном месте, чтобы при необходимости обращаться к ней.

Дополнительные предупреждения: прибор не предназначен для использования маленькими детьми и людьми с ограниченными возможностями без наблюдения за ними. Маленькие дети должны находиться под присмотром взрослых и ни в коем случае не играть с прибором.

ПРЕИМУЩЕСТВА СПЛИТ-СИСТЕМ AVEX:



▶ Функция трехмерного распределения воздуха

Данная функция позволяет изменять направление потока воздуха путем смены положений жалюзи, что позволяет гарантировать воздухообмен по всему объему помещения

▶ Озонобезопасный фреон R410A

В качестве хладагента используется озонобезопасный фреон R-410A, а это значит, что техника отличается экологической безопасностью.



▶ Функция ионизации

Функция ионизации увлажняет и насыщает воздух в помещении большим числом отрицательных аэроионов, что положительно влияет на здоровье человека.

ФИЛЬТРАЦИЯ ВОЗДУХА

Фильтр Cold Catalyst очищает воздух от формальдегидов, аммиака, сероводорода и других примесей, а также устраняет устойчивые неприятные запахи.



Silver Ion фильтр (генератор ионов серебра)

Ионы серебра убивают и значительно снижают активность бактерий, разрушая их внутреннюю структуру. Генератор ионов серебра, установленный в фильтре, обеспечивает постоянную и высокоэффективную очистку воздуха от бактерий.

ТЕХНИЧЕСКИЕ ХАРАКТЕРИСТИКИ:

МОДЕЛЬ	AC-07CH Vella	AC-09CH Vella	AC-12CH Vella	AC-18CH Vella	AC-22CH Vella	AC-24CH Vella	AC-12CH Inverter	AC-18CH Inverter
Номинальная потребляемая мощность (охлаждение/обогрев), Вт	730/630	780/700	1060/1025	1740/1410	2135/1800	2350/2200	1092(600-1400)/1024(600-1300)	1560(590-1820)/1520(600-1960)
Производительность (охлаждение/обогрев), Вт	1800/1800	2300/2300	3200/3500	4900/5100	6000/6200	6600/7000	3500(2200-3800)/3700(2400-4000)	5100(2400-5600)/5500(2500-6400)
Производительность (охлаждение/обогрев), м3/час	400/400	400/400	500/500	800/800	900/900	900/900	500/500	850/850
Напряжение/частота, В/Гц	220-240/50	220-240/50	220-240/50	220-240/50	220-240/50	220-240/50	220-240/50	220-240/50
Потребление тока (охлаждение/обогрев), А	3,1/2,7	3,4/3,0	4,8/4,9	7,9/6,4	9,5/8,0	11,0/9,6	4,8(2,6-6,0)/4,5(2,6-5,8)	7,1(2,7-8,3)/7,0(2,7-8,9)
Уровень шума (внутр./внеш. блок), дБ	29-37/49	31-37/49	32-40/54	37-44/54	42-46/54	42-46/56	30-38/52	39-42/55
Класс энергопотребления (охлаждение/обогрев)	C/C	C/C	B/B	C/A	C/B	C/C	A/A	A/A
Класс защиты от воды	IP24	IP24	IP24	IP24	IP24	IP24	IP24	IP24
Компрессор	GMCC	GMCC	GMCC	GMCC	GMCC	GMCC	PANASONIC	Highly
Хладагент/кг	R410A/0,4	R410A/0,49	R410A/0,7	R410A/1,2	R410A/1,45	R410A/1,45	R410A/0,83	R410A/1,2
Защита от поражения электрическим током	I	I	I	I	I	I	I	I
Автостарт	+	+	+	+	+	+	+	+
Ионизация	+	+	+	+	+	+	+	+
Трехмерное распределение воздуха	+	+	+	+	+	+	+	+
Фильтр	Cold Catalyst	Cold Catalyst	Cold Catalyst	Cold Catalyst	Cold Catalyst	Cold Catalyst	Silver Ion	Silver Ion
Размер внутреннего блока (Ш*Г*В), мм без упаковки	680*252*206	680*252*206	745*250*195	900*292*215	900*292*215	900*292*215	800*280*190	900*292*215
Размер внешнего блока (Ш*Г*В), мм без упаковки	670*250*430	670*250*430	715*235*540	812*256*540	850*295*605	870*310*700	715*235*540	850*295*605

Примечание: Благодаря постоянной модификации наших сплит-систем, Ваша сплит-система может незначительно отличаться от описания в данной инструкции по эксплуатации и правила эксплуатации остаются прежними.

ПРАВИЛА ТЕХНИКИ БЕЗОПАСНОСТИ И РЕКОМЕНДАЦИИ:

- Перед началом эксплуатации кондиционера внимательно изучите данный раздел.
- При монтаже внутреннего и наружного блоков запрещается присутствие детей в зоне места работы.
- Во избежание получения травм пользователем и окружающими людьми неукоснительно соблюдайте приведенные инструкции.
- Убедитесь, что кронштейн для установки наружного блока надежно закреплен на стене с использованием всех крепёжных отверстий.
- Во встроенном блоке управления устанавливаются предохранители T5A/250В.
- Убедитесь, что сетевое напряжение соответствует номинальному значению напряжения кондиционера. Выключатель устройства и вилка шнура питания должны быть чистыми. Правильно вставляйте вилку шнура питания в розетку. Неправильное соединение вилки может привести к поражению электрическим током или возгоранию вследствие нагрева.
- Убедитесь, что розетка подходит для вилки шнура питания, в противном случае замените розетку.
- Не устанавливайте и не пользуйтесь оборудованием, содержащими горючие вещества и легковоспламеняющиеся газы (например, аэрозоль) на расстоянии менее 50 см от кондиционера.
- Если помещение, в котором устанавливается кондиционер, не оснащено системой вентиляции, необходимо принять меры предосторожности для предотвращения утечки хладагента и устранения угрозы пожара.
- Упаковочные материалы кондиционера подлежат утилизации с предварительным разделением материалов.
- В конце срока службы кондиционер следует утилизировать в соответствии с требованиями и нормами действующего законодательства РФ.
- Используйте кондиционер, в соответствии с рекомендациями настоящей инструкции. Данное руководство не охватывает все возможные ситуации, которые могут произойти во время эксплуатации устройства. Как и в случае с любой электрической бытовой техникой, во время эксплуатации и обслуживания кондиционера соблюдайте осторожность, а также руководствуйтесь инструкциями по монтажу и техническому обслуживанию.
- Устройство обязательно должно быть установлено в соответствии с действующими нормативами.
- Перед проведением монтажных работ убедитесь, что устройство отключено от сети питания.
- Не производите самостоятельно установку, демонтаж и повторный монтаж кондиционера. Для правильного выполнения установки обращайтесь к квалифицированному специалисту.
- Очистка и техническое обслуживание кондиционера должно проводиться специалистами. Перед проведением любых работ по ремонту или обслуживанию, устройство должно быть отключено от электросети.
- Пользователь обязан заземлить устройство в соответствии с действующими стандартами по монтажу электрооборудования при помощи квалифицированного специалиста. При необходимости должен быть установлен прерыватель питания, срабатывающий при нарушении заземления. Некачественное заземление может привести к поражению электрическим током.
- Во время работы устройства не вынимайте вилку из розетки электросети, т.к. это может привести к поражению электрическим током или возгоранию вследствие нагрева.
- Ремонт следует производить только в сервисных центрах. Неправильно выполненный ремонт может привести к возгоранию, поражению электрическим током и т.п.
- При соединении наружного и внутреннего блоков соединяющие провода не должны быть сильно натянуты.
- Нежелательно находиться длительное время в зоне действия потоков холодного воздуха, т.к. это может причинить вред вашему здоровью. Устройство запрещается использовать без надзора малолетним детям и пожилым людям.

- При возникновении какого-либо аварийного режима работы (запаха гари или дыма и др.) незамедлительно выключите кондиционер, отключите его от электросети и обратитесь в сервисный центр.
- Использование неисправно работающего устройства может привести к возгоранию или поражению электрическим током.
- Данный кондиционер служит для создания комфортных условий в помещении. Не используйте данное устройство не по назначению, например, для сушки вещей, охлаждения продуктов и т.п.
- Всегда используйте устройство с установленным воздушным фильтром. Использование кондиционера без воздушного фильтра может привести к чрезмерному накоплению пыли и отходов на внутренней части устройства.
- В случае неиспользования кондиционера в течение длительного времени отключите его от электросети.
- Направление воздушного потока должно быть установлено надлежащим образом. В режиме нагрева заслонки (регулируемые пластины направления потока воздуха вверх/вниз) должны быть направлены вниз, а в режиме охлаждения - вверх.
- Перед проведением очистки или ремонта убедитесь, что устройство отключено от сети питания.
- Во избежание повреждения устройства, эксплуатация кондиционера допускается в пределах установленного рабочего диапазона температур.

ЗАПРЕЩАЕТСЯ:

- Не подключайте кондиционер к электросети при помощи удлинителей или кустарно изготовленной проводки.
- Не спутывайте, не сжимайте и не натягивайте сетевой шнур. Это может привести к чрезмерному нагреву, возгоранию или поражению электрическим током вследствие повреждения кабеля. Поврежденный кабель питания следует заменить с помощью квалифицированного специалиста.
- Не прикасайтесь к устройству, стоя на полу босиком. Не следует касаться кондиционера мокрыми руками.
- Нельзя препятствовать свободному ходу потока воздуха на входе или выходе внутреннего и наружного блоков устройства. Несоблюдение данной рекомендации может привести к снижению мощности кондиционера или его поломке.
- Не модифицируйте конструкцию кондиционера.
- Не устанавливайте кондиционер в помещениях, где в воздухе могут содержаться газ, пары нефти, серы или вблизи источников тепла.
- Устройство запрещается использовать людям (в том числе детям) с ограниченными физическими, зрительными и психическими возможностями. В случае отсутствия опыта и навыков использования устройства, его эксплуатация возможна только после внимательного изучения инструкций по технике безопасности.
- Не садитесь и не кладите ничего на наружный блок кондиционера.
- Во время работы кондиционера не оставляйте окна или двери открытыми постоянно т.к. это снижает эффективность работы устройства.
- Не направляйте прямой поток воздуха на растения или животных.
- Кондиционер не должен находиться в контакте с водой. При попадании воды в блок может быть нарушена электроизоляция, что может послужить причиной короткого замыкания.
- Никогда не вставляйте папки или другие посторонние предметы в устройство. Это может привести к повреждению кондиционера.
- Следите за малолетними детьми и не разрешайте им играть с устройством.

Выбор места установки внутреннего блока

Кондиционер должен быть установлен таким образом, чтобы:

- Воздух, поступающий из кондиционера, мог попасть в любую точку комнаты.
- Не допустить воздействия наружного воздуха на кондиционер.
- Не допустить блокировки вентиляционных решёток кондиционера.
- Не допустить контакта кондиционера с паром и дымом от масла.
- Не допустить контакта кондиционера с огнеопасными газами в случае их утечки, засасывания или образования.
- Не допустить контакта кондиционера с высокочастотными приборами (например, сварочным трансформатором).

Кондиционер нельзя устанавливать:

- В помещениях, в которых часто используются различные кислоты.
- В помещениях, в которых часто используются специальные распылители (сернистые газы).
- На музыкальных инструментах, телевизорах, компьютерах и прочих ценных приборах.
- Нельзя устанавливать пожарную сигнализацию вблизи воздуховыпускного отверстия кондиционера (во время работы кондиционера пожарная сигнализация может ошибочно включиться из-за попадания горячего воздуха из устройства).

Убедитесь, что у вас есть достаточно места, для того, чтобы установить кондиционер и ухаживать за ним.

Для обеспечения безопасности установки и удобства ухода рекомендуется оставить достаточное пространство между кондиционером и смежными стенами.

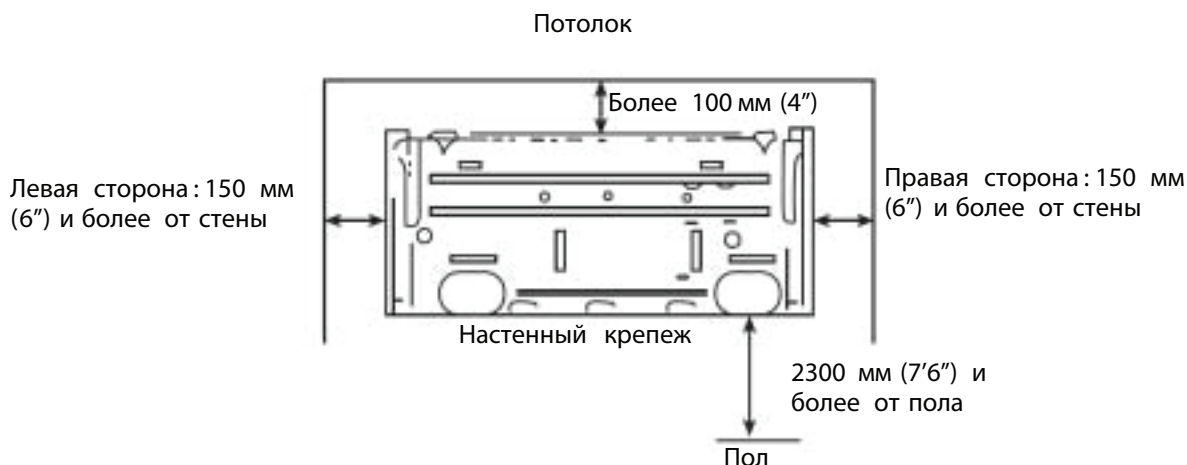

Внимание: если вы планируете установить дополнительные устройства совместно с кондиционером, необходимо оставить достаточно места для дополнительных устройств.

Ограничение по высоте между внутренним и внешним блоком

- Внутренний или внешний блок может находиться выше, однако разница высот не должна превышать указанных параметров.
- Постарайтесь сократить количество изгибов шлангов в целях повышения эффективности работы устройства.

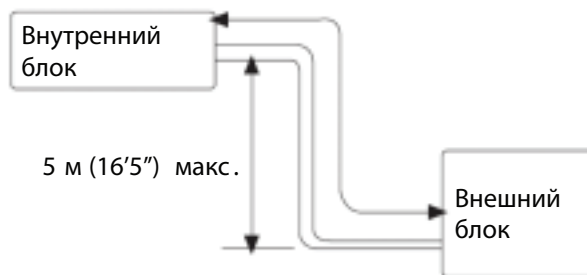



Выбор места установки внешнего блока

Кондиционер должен быть установлен таким образом, чтобы:

- Стена, на которой он располагается, могла выдержать вес кондиционера, и не возникали бы вибрация и шум.
- Место, на котором он располагается, хорошо вентилировалось и не было подвержено воздействию прямых солнечных лучей или дождя.
- Шум от работы кондиционера не беспокоил соседей.
- Крепление кондиционера было металлическим.
- Кондиционер находился вдали от мест, где возможна генерация, утечка, скопление или появление легко воспламеняющихся газов.
- Был возможен сток сконденсировавшейся воды во время работы кондиционера.
- Ветер не дул непосредственно в сторону воздуховыводящего отверстия.

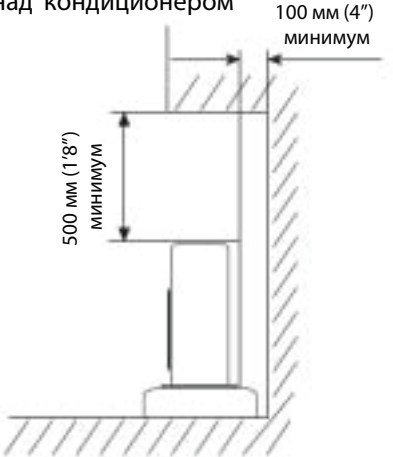
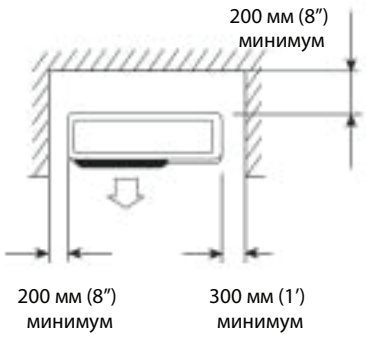
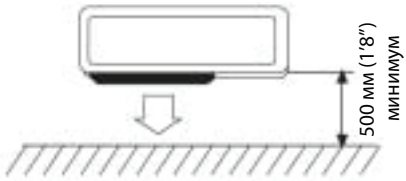
Подробное описание требований к расположению внешнего блока

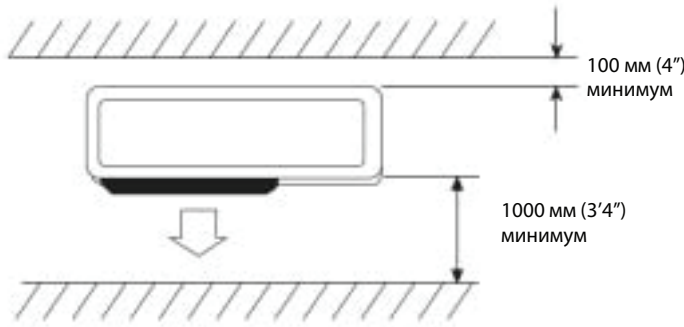
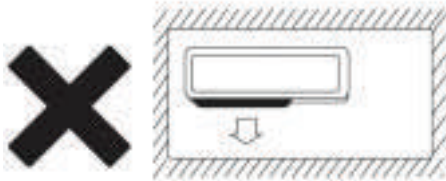
<p>1. Если существуют препятствия над кондиционером</p>  <p>100 мм (4") минимум</p> <p>500 мм (1'8") минимум</p>	<p>2. Когда воздуховыводящее отверстие открыто</p>  <p>200 мм (8") минимум</p> <p>300 мм (1') минимум</p> <p>200 мм (8") минимум</p>	<p>3. Если существуют препятствия только перед кондиционером</p>  <p>500 мм (1'8") минимум</p> <p>Пространство для ухода Оставьте пространство для ухода перед кондиционером. Руководствуйтесь данным рисунком.</p>  <p>200 мм (8") минимум</p> <p>500 мм (1'8") минимум</p> <p>500 мм (1'8") минимум</p> <p>Пространство для ухода</p>
<p>4. Если существуют препятствия перед кондиционером и позади него</p>  <p>100 мм (4") минимум</p> <p>1000 мм (3'4") минимум</p>	<p>5. Если препятствия находятся вокруг кондиционера с четырёх сторон. Несмотря на то, что сверху кондиционера препятствия отсутствуют, в данном случае установка кондиционера запрещена.</p>  <p>По крайней мере две стороны должны быть открыты.</p>	

Монтаж внутреннего блока

Шланги могут быть подсоединены в точках 1, 2, 3, 4 и 5, как показано на Рис.1. Если шланги подсоединены в точках 3, 4 и 5, необходимо обеспечить соответствующий паз на крепеже.

1. Установка кронштейна

Прочно закрепите шасси внутреннего блока шурупами. Убедитесь в том, что кронштейн расположен без перекосов. Перекос кондиционера может привести к появлению водного конденсата.

2. Просверливание отверстия в стене

Просверлите канал в стене немного ниже крепежа диаметром 65 мм таким образом, чтобы выходное отверстие находилось на 5-10 мм ниже, чем входное. Это позволит свободно стекать водному конденсату. Отрежьте от трубки, проходящей внутри стены, кусок, соответствующий толщине стены (на 3-5 мм длиннее, чем толщина стены), и вставьте трубку в стену как показано на Рис.2.

3. Подсоединение дренажного шланга

Подсоедините шланги к внутреннему блоку в соответствии с расположением отверстий в стене. Прочно скрепите дренажный шланг с другими шлангами при помощи клейкой ленты. Убедитесь, что дренажный шланг находится под остальными шлангами (Рис. 3). Если дренажный шланг проходит внутри комнаты, то на его поверхности может образовываться водный конденсат, если в помещении очень высокая влажность.

4. Монтаж внутреннего блока

Проведите через отверстие в стене соединительные кабели, соединительные шланги и дренажный шланг. Повесьте внутренний блок на крючки, расположенные в верхней части настенного крепежа таким образом, чтобы крючки в нижней части внутреннего блока совпали с ответными деталями в нижней части настенного крепежа. (Рис. 4).

Рис . 1



Рис . 2



Рис . 3

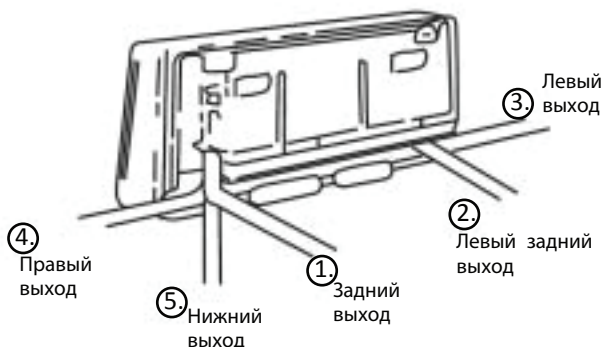

Рис . 4

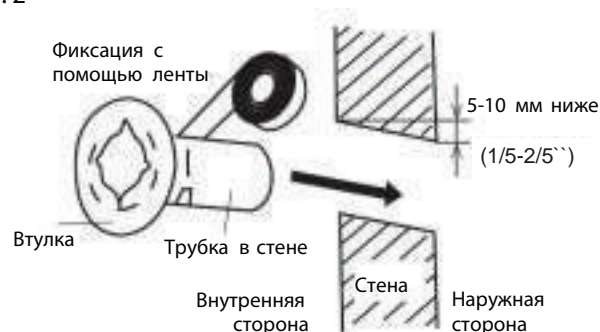

Проверка:

- А. Убедитесь, что верхние и нижние крючки надёжно закреплены.
- Б. Убедитесь, что кондиционер закреплен без перекосов.
- В. Дренажный шланг не должен загибаться вверх (Рис. 5).
- Г. Дренажный шланг должен находиться ниже других шлангов (Рис. 5).



Монтаж внешнего блока

- Постарайтесь доставить кондиционер к месту установки в оригинальной упаковке.
- Поскольку центр тяжести кондиционера не совпадает с геометрическим центром, с особой осторожностью следует поднимать кондиционер при помощи подъёмных канатов.
- Во время перевозки внешний блок нельзя наклонять более чем на 45°. (Не храните кондиционер в горизонтальном положении.)
- Используйте дюбеля для закрепления опоры для кондиционера на стене.
- Используйте болты и гайки для надёжного закрепления внешнего блока на опоре и выравнивания кондиционера.
- Если кондиционер установлен на стене или крыше, он должен быть надёжно закреплен, чтобы выдержать землетрясение или сильный ветер.

Расстояние между параллельно установленными устройствами

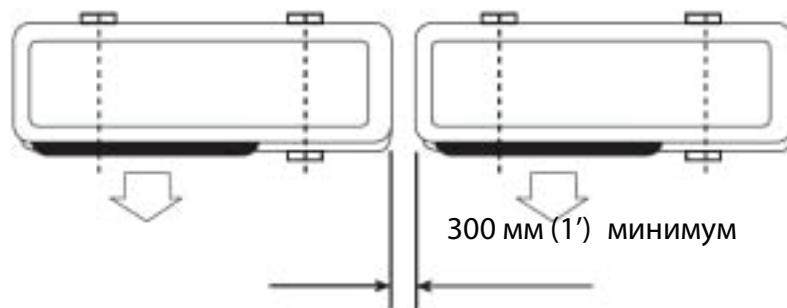

Стандартное соединение шлангов и продувка воздухом

- Данная процедура соединения шлангов и продувки воздухом не относится к системам с быстрым монтажом

Стандартное соединение шлангов

Ни пыль, ни инородные тела, ни влага не должны попадать внутрь системы кондиционирования. Поэтому необходимо с особой осторожностью производить соединение шлангов. Постарайтесь избежать излишнего сгибания шлангов, иначе шланги могут треснуть. При соединении шлангов необходимо использовать соответствующий инструмент для того, чтобы было приложено необходимое усилие при закручивании (см. Таблицу 1). Слишком большое усилие может привести к повреждению соединения, а слишком слабое усилие может привести к утечкам.

Таблица 1. Крутящий момент в зависимости от используемого ключа

Внешний диаметр медной трубы	Крутящий момент затяжки	Усиленный крутящий момент затяжки
1 6.35 (1/4")	160 кгс*см (63 кгс*дюйм)	200 кгс*см (79 кгс*дюйм)
1 9.52 (3/8")	300 кгс*см (118 кгс*дюйм)	350 кгс*см (138 кгс*дюйм)
1 12.7 (1/2")	500 кгс*см (197 кгс*дюйм)	550 кгс*см (216 кгс*дюйм)
1 15.88 (5/8")	750 кгс*см (295 кгс*дюйм)	800 кгс*см (315 кгс*дюйм)
1 19.05 (3/4")	1200 кгс*см (472 кгс*дюйм)	1400 кгс*см (551 кгс*дюйм)

Продувка с помощью вакуумного насоса

1. Проверьте правильность соединения шлангов, удалите колпачок сервисного канала и подсоедините заправочный пост и вакуумный насос к загрузочному клапану с помощью вспомогательного шланга, как показано на Рис. 6.
2. Откройте клапан Lo и включите насос. Следите за тем, чтобы давление опустилось ниже 1.5 мм ртутного столба (насос должен работать около 10 мин.). Если требуемое давление достигнуто, закройте клапан Lo и выключите насос.
3. Отсоедините вспомогательные шланги и закройте колпачок загрузочного клапана.
4. Снимите заглушки и полностью откройте штоки 2- и 3-канальных вентилей с помощью ключа.
5. Затяните ключом заглушки 2- и 3-канальных вентилей, руководствуясь Таблицей 1.

Долив хладагента

Хладагент может быть долил, если длина шлангов превышает 5 метров (16'5"). Эта операция может быть произведена только специалистом, для определения объема долива руководствуйтесь Таблицей 2.

Таблица 2

Дополнительный объем хладагента	
Диаметр шланга 1 6.35 (1/4")	Диаметр шланга 1 9.52 (3/8")
(длина шланга -5) м x 30 г или (длина шланга -16) ft x 0.3 oz	(длина шланга -5) м x 65 г или (длина шланга -16) ft x 0.7oz



Рис. 6

Контроль отсутствия утечки газа

После завершения подсоединения шлангов используйте устройство для обнаружения утечки газа или мыльный раствор для поиска утечки в местах соединения шлангов. Это очень важная процедура, которая гарантирует качество произведённой работы по установке кондиционера. Если обнаружена утечка, необходимо немедленно принять меры по её устранению.

Соединение шлангов в случае сплит-систем с быстрым монтажом

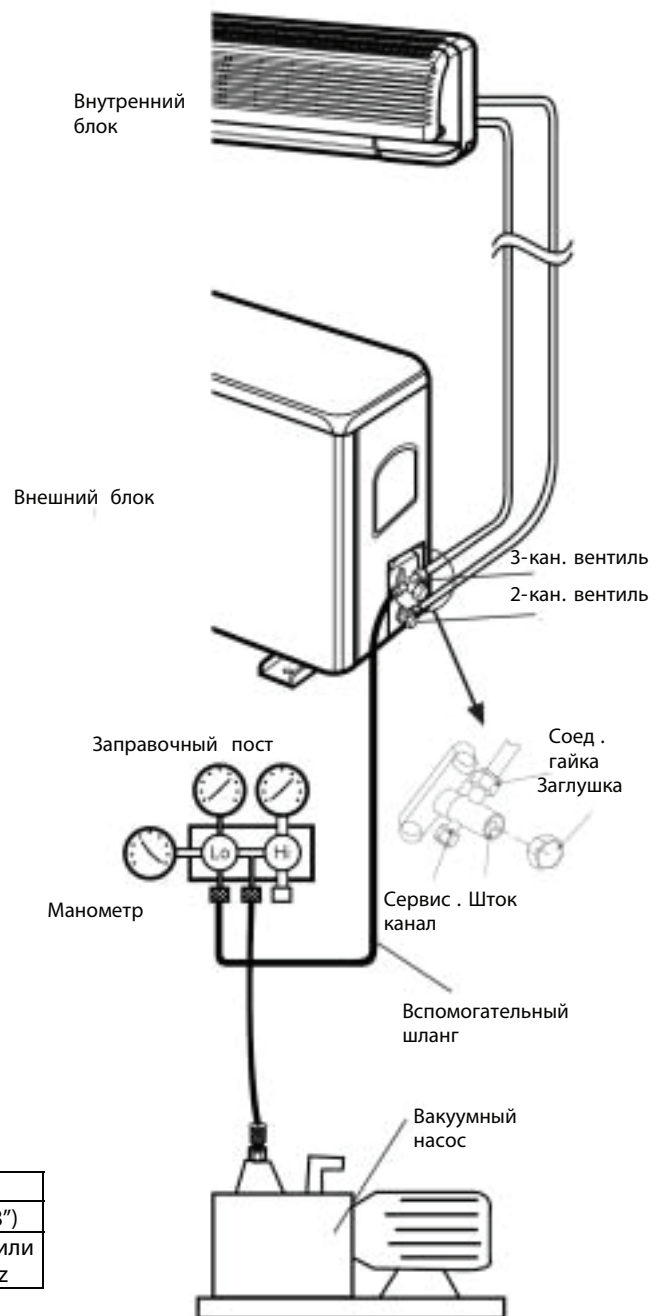
Если вы приобрели сплит-систему с быстрым монтажом, выполните следующие процедуры по соединению шлангов:

1. Снимите заглушки с внешнего и внутреннего блока и соединительного шланга.
2. Выверните центр раструба соединительного шланга с соответствующими коническими соединительными поверхностями внутреннего и внешнего блока, затем вручную закрутите соединительную гайку. Затем закрепите её при помощи гаечного ключа, как показано на Рис. 7, приложив усилие согласно Таблице 1.
3. Снимите два колпачка с вентилей внешнего блока.
4. Открутите золотники клапанов высокого и низкого давления при помощи торцевого гаечного ключа, затем верните на место заглушки золотников клапанов внешнего блока (Рис. 8).
5. В завершение оберните соединения внешнего и внутреннего блока теплоизолирующей тканью.



Рис. 7



Рис. 8

Замечания по установке сплит-системы с быстрым монтажом:

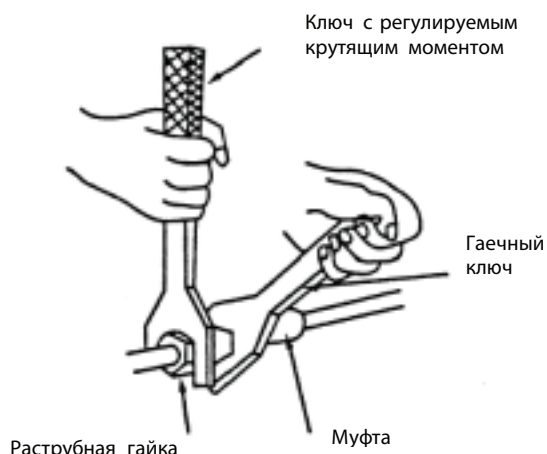
1. Минимальный радиус, допустимый при сгибании шланга указан в Таблице 3.
2. Не рекомендуется выполнять сборку-разборку системы с быстрым монтажом более 7 раз.

Таблица 3. Мин. радиус изгиба

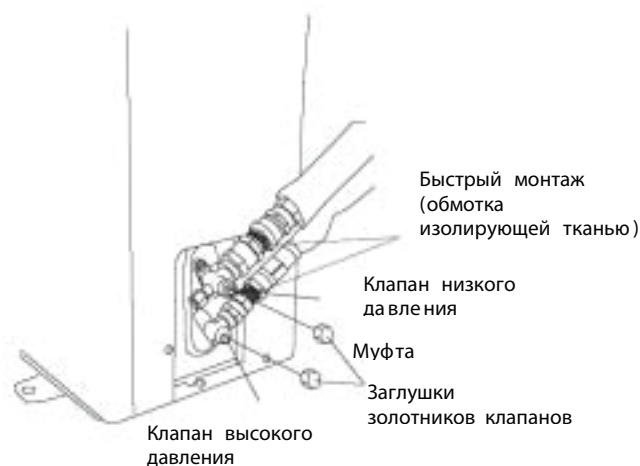
Диаметр (мм)	Минимальный радиус изгиба (мм)	Мощность охлаждения
DN8 (5/16")	80 (3")	2100-2300 Вт (7000-8000 BTU)
DN10-12 (1/2")	100 (4")	2500-5100 Вт (9000-18000 BTU)
DN14-16 (5/8")	150 (6")	6100-7000 Вт (22000-24000 BTU)

Система с быстрым монтажом через единое соединение

Если вы купили модель кондиционера с быстрым монтажом через единое соединение, выполните следующие процедуры подключения:

Шаг 1

Выверните два шурупа из пластины, закрывающей детали, используемые при техническом обслуживании, при помощи отвёртки и снимите пластину, затем снимите заглушки со штепсельного разъема внутреннего блока и розетки внешнего блока (Рис. 9).

Рис.9

Шаг 2

Нажмите на боковую часть разъёма-розетки внешнего блока большим пальцем, чтобы раскрыть внутренние зацепки, теперь вы можете легко вынуть клапан газовой трубы внешнего блока другой рукой (Рис. 10).

Шаг 3

Таким же образом, нажмите вновь на боковую часть разъема, затем соедините штепсельный разъем внутреннего блока и разъем-розетку внешнего блока (Рис. 11).

Шаг 4

Переведите клавишный рычаг штепсельного разъема внутреннего блока в горизонтальное положение, после этого хладагент внешнего и внутреннего блока будет циркулировать и можно услышать звук перемещения газа внутри (Рис. 12).

Шаг 5

Соедините разъемы внутреннего и внешнего блока (Рис. 13).

Шаг 6

Наконец, верните на место пластину, снятую в начале процедуры технического обслуживания (Рис. 14). Внешний клапан выпуска газа, а также заглушки рекомендуется сохранить для использования при демонтаже кондиционера.

Рис. 9



Рис. 10



Рис. 11

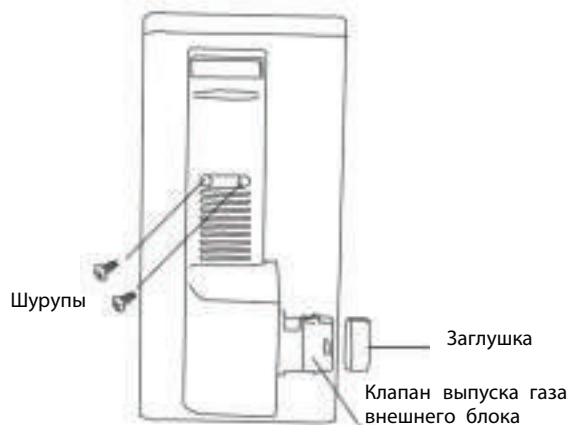

Рис. 12



Рис . 13

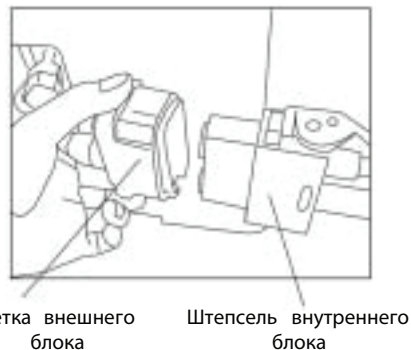

Рис . 14

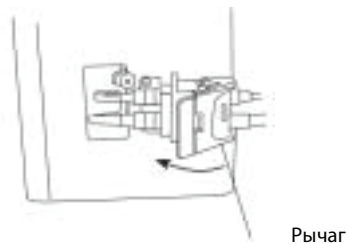

Подключение кабеля электропитания

1. Демонтируйте крышку-рукоятку внешнего блока.

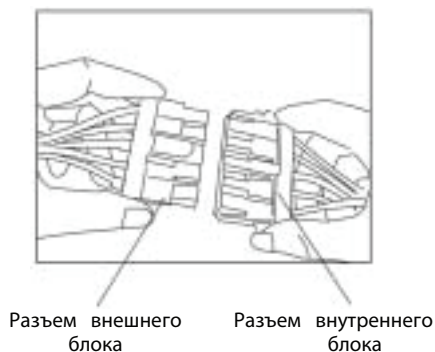
2. Система с обычным подключением: подсоедините соответствующие провода для подвода питания и управления внутреннего и внешнего блоков, как указано на схеме подключения и убедитесь в надежном подключении электропроводки (Рис. 15).

Система с быстрым монтажом: снимите корпус с соединительного узла наружного блока и подключите кабельный разъем одного блока непосредственно к кабельному разъему другого блока (Рис. 16).

3. Используйте проводной зажим для надежного закрепления проводов. Установите на место крышку-рукоятку.

Рис . 15



Рис . 16

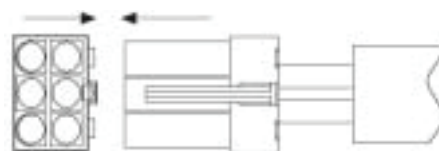

Внимание: Избегайте ошибочного подключения проводов, иначе произойдут сбои в работе кондиционера или даже повреждение устройства. Кондиционер должен быть установлен в соответствии с национальными стандартами прокладки электрических проводов. Если поставляемый в комплекте провод повреждён, данный провод должен быть заменён производителем или сервисной компанией, или квалифицированным специалистом, чтобы избежать несчастного случая. Штепсель должен оставаться доступным после подключения кондиционера. Если модель кондиционера не имеет штепселя, необходимо установить выключатель питания, контакты которого размыкаются как минимум на 3 мм на обоих полюсах.

Завершение установки

- Надёжно обмотайте шланги при помощи полиэтиленовой ленты
- Зафиксируйте обмотанные шланги на наружных стенах при помощи хомутов.
- Заполните щели, которые остались в стене после проведения шлангов, чтобы предотвратить попадание влаги внутрь помещения.

Тестирование

- Подключите устройство к источнику питания, убедитесь, что кнопки пульта дистанционного управления правильно работают.
- Убедитесь, что регулировки температуры и таймера правильно функционируют.
- Убедитесь, что дренаж происходит правильно.
- Убедитесь, что отсутствуют ненормальные шумы или вибрация во время функционирования.
- Убедитесь, что нет утечки хладагента.

Правильно ли установлен кондиционер?

Проверка расположения кондиционера

- Нет ли чего-либо, что могло бы препятствовать вентиляции или загораживать внутренний блок?
- Не устанавливайте кондиционер в следующих местах:
 - Где происходит утечка легковоспламеняющихся газов.
 - Где происходит разбрызгивание масла.
- Если кондиционер расположен в местах, где возможна утечка ядовитых или горячих газов, или подверженных воздействию морского бриза, коррозия может привести к сбоям в работе.
- Проконсультируйтесь с продавцом.
Корпус кондиционера и пульт дистанционного управления должны находиться не ближе 1 метра от телевизора и радио. Убедитесь, что влага свободно стекает через дренажный шланг.

Обратите внимание на шумы

- При установке кондиционера выберите стену, которая может выдержать вес устройства и не усиливает вибрацию и шум от работы устройства. Особенно когда есть вероятность передачи вибрации от кондиционера к дому, закрепите устройство путём установки специальных прокладок, не передающих вибрацию между устройством и опорой.
- Выберите место, в котором горячий воздух и шум от работы устройства не будут беспокоить соседей.
- Предметы, оставленные вблизи внутреннего или внешнего блока, могут привести к сбоям в работе и увеличить шум от работы. Не загромождайте устройство.
- Если во время работы слышен странный шум, проконсультируйтесь с продавцом.

Проверка и техническое обслуживание

- Согласно техническим условиям и состоянию окружающей среды, внутренняя часть кондиционера в результате использования загрязняется за несколько сезонов (от 3 до 5 лет), в результате чего производительность кондиционера снижается. Помимо обычной очистки, рекомендуется проверка и техническое обслуживание кондиционера, поскольку его можно использовать в течение более длительного периода без каких-либо опасений.
- М По вопросу проверки и технического обслуживания проконсультируйтесь с продавцом или официальным дилером (данные услуги требуют оплаты).
- М Советуем производить проверку и техническое обслуживание по окончании периода использования.

Функции самодиагностики

В целях заботы о потребителях наша компания устанавливает на кондиционерах систему самодиагностики, которая информирует о состоянии устройства.

Информация самодиагностики	Кодирование с помощью яркости/ (Код панели индикации)	Цифровой код самодиагностики/ (Код самодиагностики цветного экрана)
Требуется размораживание	Мерцание 1 раз/1	Индикатор dF или индикатор размораживания
Защита от холодного ветра	Мерцание 1 раз/3	Не крутится изображение вентилятора
Сбой датчика комнатной температуры	Мерцание 2 раза/4 (Мерцание 2 раза/8)	E2/(L2)
Сбой датчика изгиба трубы	Мерцание 3 раза/5 (Мерцание 1 раз/8)	E3/(L1)
Сбой наружного блока	Мерцание 4 раза/6 (экспозиция)	E4/(E5)
Нарушена обратная связь с вентилятором внутреннего блока	Мерцание 5 раз/7 (Мерцание 6 раз/8)	E5/(L6)
Сигнал перехода через нуль	Мерцание 6 раз/8	E6
Сбой наружного блока	Мерцание 7 раз/9	E7
Защите от перегрева	Мерцание 8 раз/10	E8
Сбой водяного насоса	Мерцание 9 раз/11	E9

Примечание: Указанная выше информация системы диагностики обычно присутствует на наших кондиционерах, однако некоторые модели имеют отличия (см. Инструкцию по эксплуатации или обращайтесь к дилерам и квалифицированным специалистам по обслуживанию кондиционеров).

Кондиционер является устройством , установка которого должна производиться техническим специалистом .

Данная инструкция является универсальной для всех настенных кондиционеров (сплит-систем), которые производятся нашей компанией. Внешний вид устройства , которое вы приобрели , может несколько отличаться от устройства , описанного в данной инструкции , однако это не повлияет на описанные действия и функции . Внимательно прочтите разделы , соответствующие приобретенной вами модели , и бережно храните данное руководство , чтобы иметь возможность вновь обратиться к нему позже.

Советы по эксплуатации



Кондиционеры воздуха представляют собой большую ценность. Поэтому, убедительно просим Вас приглашать для их установки только профессиональных техников. Кроме того, этим Вы подтверждаете свои юридические права, и соблюдаете свои интересы.

Данная инструкция по эксплуатации является универсально-целевой версией для моделей кондиционеров, которые выпускаются нашей компанией, для монтирования их на отдельную стенку. Внешний вид приборов, которые Вы покупаете, может слегка отличаться от тех, что описаны в данной инструкции, но это не влияет на качество их работы и использование. Пожалуйста, прочитайте внимательно соответствующие разделы, которые относятся к той модели, которую Вы выбрали, и храните инструкцию так, чтобы Вы могли найти в ней нужную справку в любой момент.





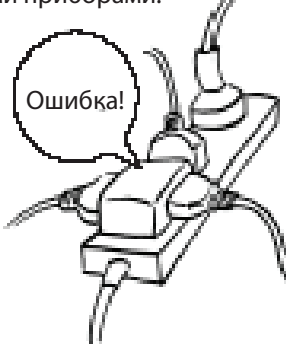
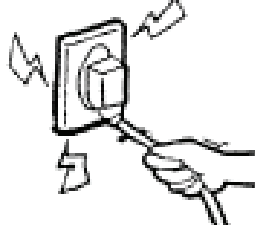

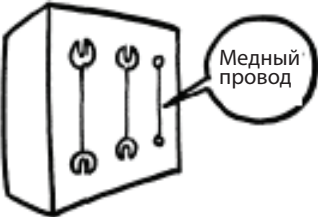



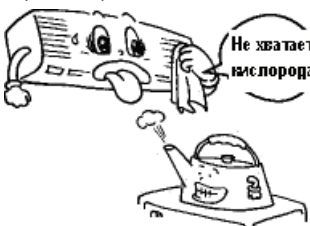
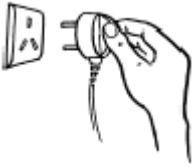

Дополнение к инструкции пользователя:

Электрический бытовой прибор не может использоваться детьми и лицами преклонного возраста без надзора. Нужно следить за тем, чтобы маленькие дети не игрались электрическим прибором.

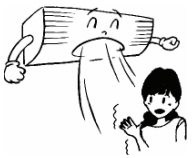
Инструкции для работы

<p>Никогда не пытайтесь остановить работу кондиционера воздуха, выдернув провод из источника питания.</p>  <p>Такие действия могут привести к поражению электрическим током или другим повреждениям.</p>	<p>Не соединяйте линию источника питания и кондиционер через соединитель. Использование удлинненной линии питания строго запрещается. Также не допускайте соединения той же розетки с другими электрическими приборами.</p>  <p>Это может привести к поражению электрическим током, перегреву, пожару или другим повреждениям</p>	<p>Не давите, не распрямляйте, не ломайте, не нагревайте и не модифицируйте линию питания.</p>  <p>Это может привести к поражению электрическим током, перегреву, или другим повреждениям. Если провод линии питания поврежден или его нужно заменить по какой-либо другой причине, пожалуйста, вызывайте дилера или другого уполномоченного специалиста для проведения замены.</p>
<p>Не прикасайтесь к выключателю мокрыми руками.</p>  <p>Это может привести к поражению электрическим током.</p>	<p>Прежде чем вставлять штепсель в розетку, убедитесь в том, что там нет пыли, и что розетка плотно прикреплена</p>  <p>Если на розетке есть пыль, или розетка не плотно прикреплена, это может привести к поражению электрическим током или пожару.</p>	<p>Никогда не используйте предохранители с неправильной емкостью или другие металлические провода.</p>  <p>Использование металлических или медных проводов может привести к поломке прибора или возникновению пожара.</p>

Инструкции для пользователя

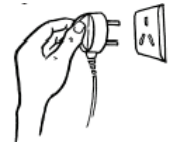
<p>Постарайтесь избежать попадания солнечного света и жаркого воздуха в комнату.</p>  <p>Во время охлаждающей работы кондиционера следует использовать занавески или жалюзи, чтобы не допускать солнечного света.</p>	<p>Постарайтесь уменьшить до минимума генерирование тепла во время охлаждающей работы</p>  <p>Размещайте нагревающие источники вне комнаты</p>	<p>Не используйте аппараты с открытым пламенем в комнате с воздушным кондиционером.</p>  <p>Это может привести к неполному горению пламени в этих аппаратах.</p>
<p>Не размещайте инсектициды, краски и другие, легко воспламеняющиеся распылители, возле воздушного кондиционера; при распылении не направляйте струю прямо на кондиционер.</p>  <p>Это может привести к пожару.</p>	<p>Когда возникает необходимость использовать воздушный кондиционер в помещении, где находится аппарат с открытым пламенем, то время от времени проводите вентиляцию воздуха.</p>  <p>Недостаточная вентиляция может привести к недостатку воздуха или другим опасностям.</p>	<p>Перед проведением профилактического обслуживания воздушного кондиционера пожалуйста, сначала отключите его от источника питания. Никогда не очищайте прибор, когда его вентилятор работает на высоких оборотах.</p> 
<p>Не вставляйте палки или стержни в вентиляционные отверстия! Опасность!</p>  <p>Так как вентилятор работает на высоких оборотах, вставывание посторонних предметов может привести к несчастному случаю.</p>	<p>Правильно регулируйте направление движения потока воздуха.</p>  <p>Регулируйте направление потока воздуха вверх/вниз и справа/налево таким образом, чтобы получалась равномерная комнатная температура.</p>	<p>Не подвергайте себя холодному воздуху длительное время.</p> 
<p>Не промывайте воздушный кондиционер водой</p>  <p>Это может привести к электрическому шоку</p>	<p>Не прикрепляйте, не вешайте и не накладывайте предметы на воздушный кондиционер</p>  <p>Это может привести к падению кондиционерного блока, что повлечет за собой несчастные случаи или ранения.</p>	<p>Тщательно проверяйте поддерживающие конструкции.</p>  <p>В случае повреждения, поддерживающие конструкции следует немедленно починить так, чтобы избежать падения блока, которое может повлечь за собой ранение людей или другие несчастные случаи.</p>
<p>Не садитесь на наружный блок, и не размещайте другие предметы на нем.</p>  <p>Падение кондиционерного блока или предметов может стать причиной ранения людей, а также других несчастных случаев.</p>	<p>Не используйте следующие субстанции:</p>  <p>Горячую воду (свыше 40°C) Использование горячей воды приведет к деформации воздушного кондиционера или смыванию краски. Газолин, разбавители красок, бензин, полирующие агенты и прочее. Эти субстанции приведут к деформации воздушного кондиционера или оставят на нем полосы.</p>	<p>Вытаскивайте штепсель из розетки, если не пользуетесь прибором долгое время, для того чтобы обеспечить его сохранность.</p>  <p>Перед тем как вытаскивать штепсель, убедитесь в том, что выключатель воздушного кондиционера находится в положении «выключено».</p>

Инструкции для снятия и ремонта прибора

*Когда возникла необходимость снять или починить прибор, пожалуйста, вызовите дилера или людей, уполномоченных производить техобслуживание и установку. ах, дым или возгорание), пожалуйста, сразу же остановите работу прибора, отключите источник питания и свяжитесь с дилером или людьми, уполномоченными производить техобслуживание.

НАИМЕНОВАНИЕ И НАЗНАЧЕНИЕ ЧАСТЕЙ КОНДИЦИОНЕРА

Внутренний блок

Воздухозаборная
решетка, через нее
воздух из помещения
поступает в кондиционер

Операционные характеристики / индикаторы

Жалюзи

воздуха в горизонтальном
направлении

Жалюзи регулировки потока
воздуха в вертикальном
направлении

Воздуховыпускное отверстие,
Вывод воздуха из кондиционера

Воздушный фильтр

Удаляет пыль, грязь из поступающего воздуха

Дренажная труба

Отводит конденсат

Внешний блок

Воздухозаборная
решетка (на боковых и
задней поверхностях)

Воздуховыпускная решетка

Трубка циркуляции
хладагента, провод
питания

Индикаторы блока 1

Индикатор рабочего
состояния

Таймер

RUN
00
TIMER

регулировки потока

Установка температуры, времени,
индикатор кода неисправностей

Индикаторы блока 2

Индикатор режима ТУРБО

Установка температуры,
времени, индикатор кода
неисправностей

Таймер

Индикатор рабочего состояния

Ресивер сигнала пульта ДУ

Эксплуатация внутреннего блока

Как открыть воздухозаборную решетку

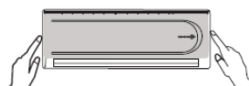

Слегка надавите на обе стороны
воздухозаборной решетки вниз и
потяните до тех пор пока не почувствуете
сопротивление

Как закрыть воздухозаборную решетку

Опустите воздухозаборную решетку и
надавите с обеих сторон вниз

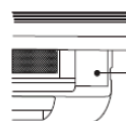

Кнопка аварийного режима

Данная кнопка используется в качестве
аварийной меры для включения/выключения
внутреннего блока, когда пульт недоступен

Примечание: не открывайте решетку более чем на 60° и не прикладывайте слишком больших усилий.

Индикаторы блока 3

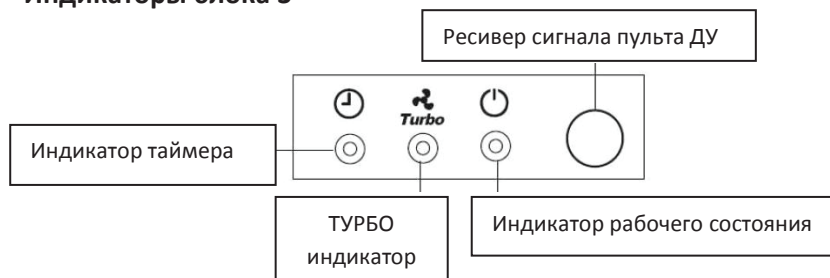

Индикаторы блока 4

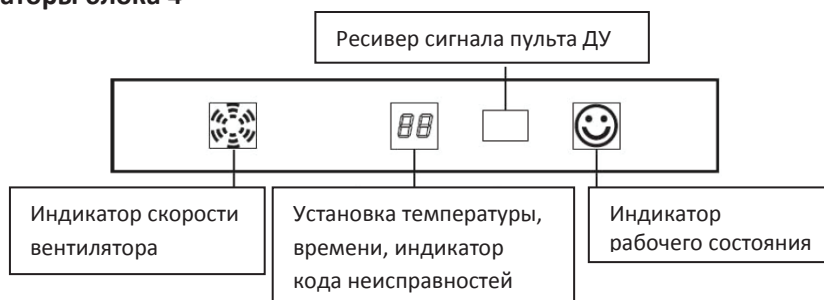

Индикаторы блока 5

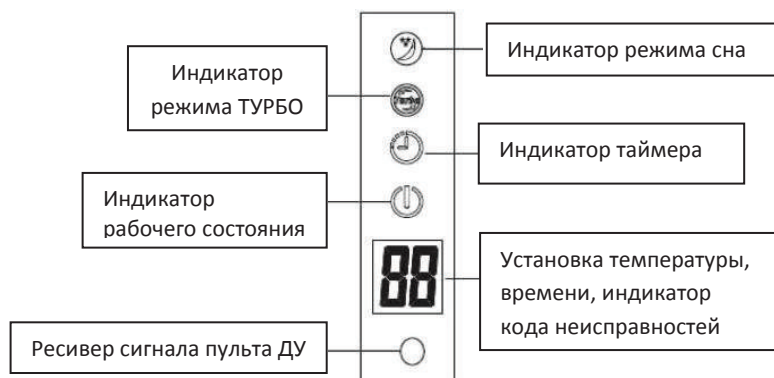

Индикаторы блока 6

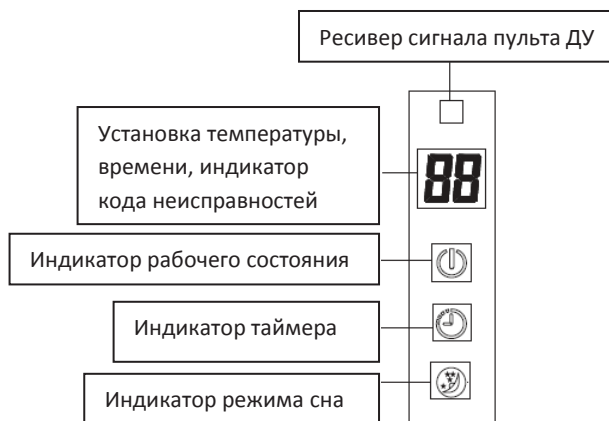

Индикаторы блока 7

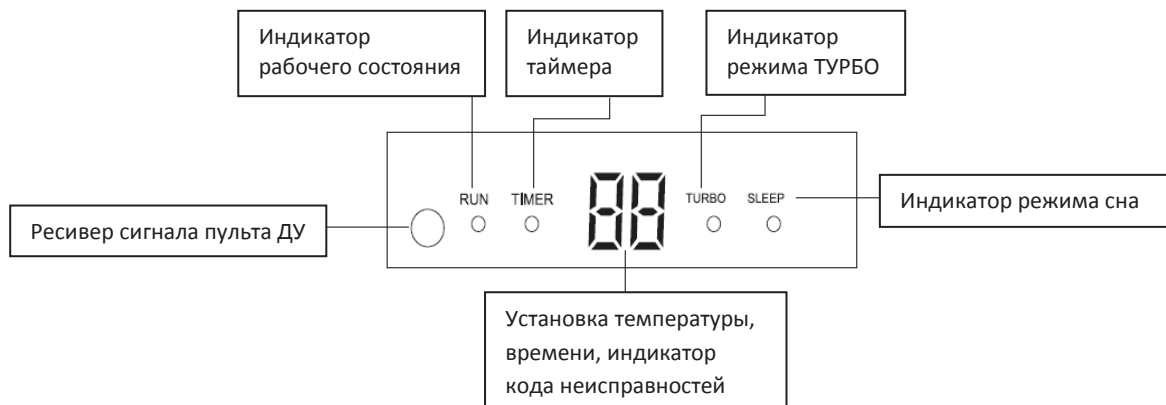

Индикаторы блока 8



Индикаторы блока 9

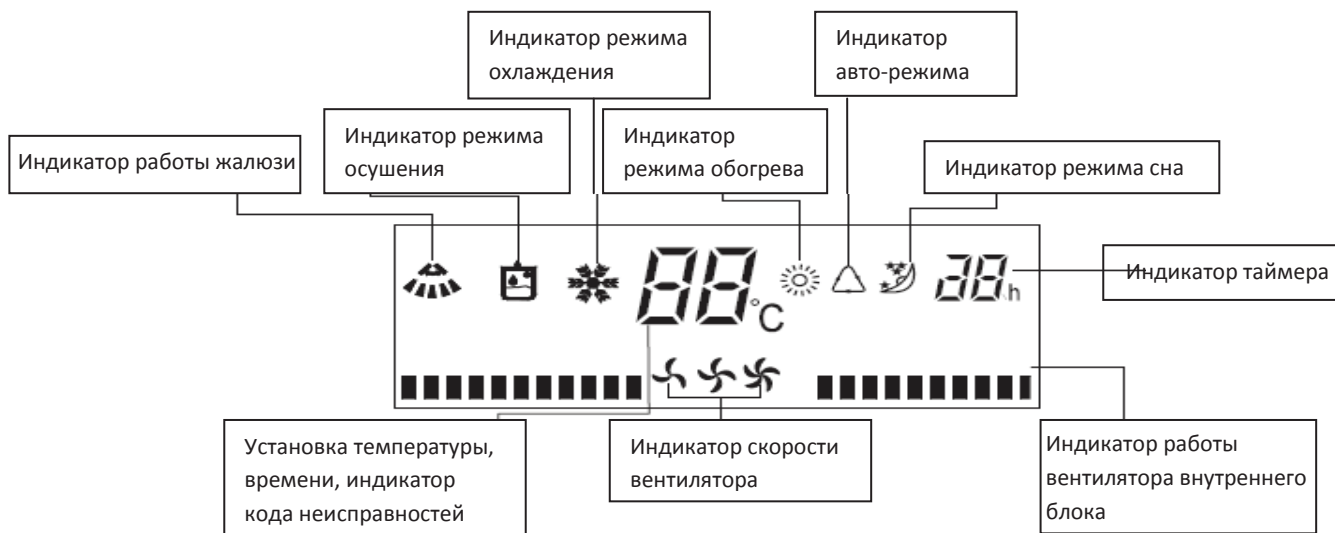

Индикаторы блока 10



СПЛИТ-СИСТЕМЫ

РУКОВОДСТВО ПО ЭКСПЛУАТАЦИИ



Индикаторы блока 11

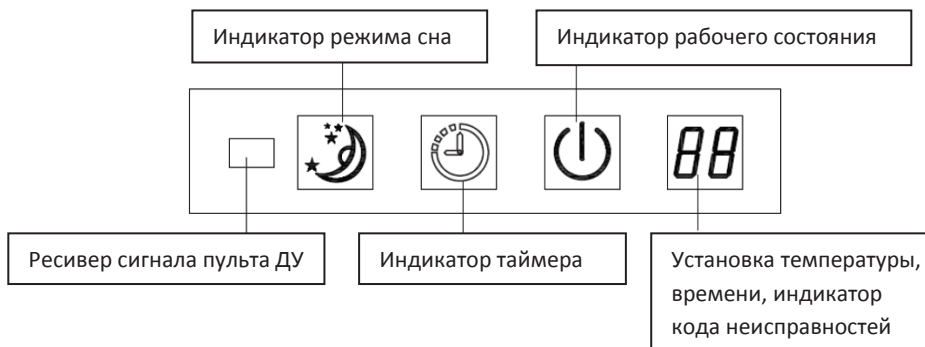

Индикаторы блока 12

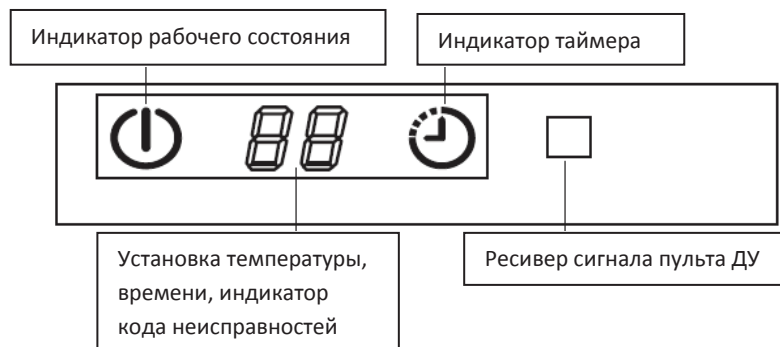

Индикаторы блока 13



Индикаторы блока 14



Ресивер сигнала
пульта ДУ

Индикаторы блока 15

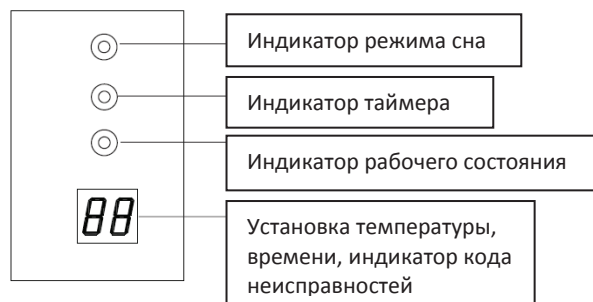

Индикаторы блока 16



Индикаторы блока 17

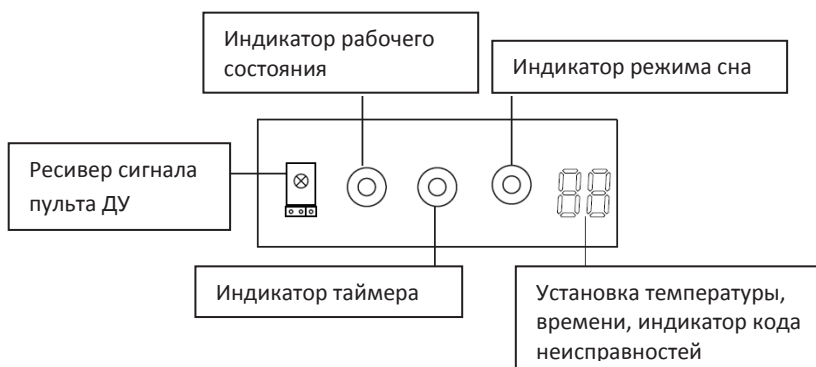

Индикаторы блока 18

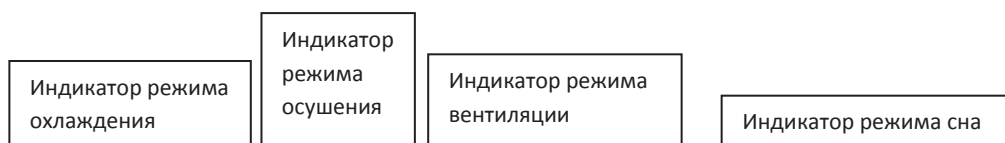

СПЛИТ-СИСТЕМЫ

РУКОВОДСТВО ПО ЭКСПЛУАТАЦИИ

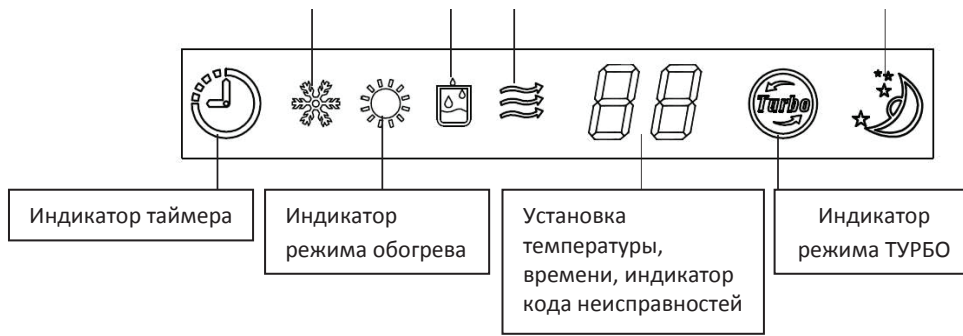

Индикаторы блока 19

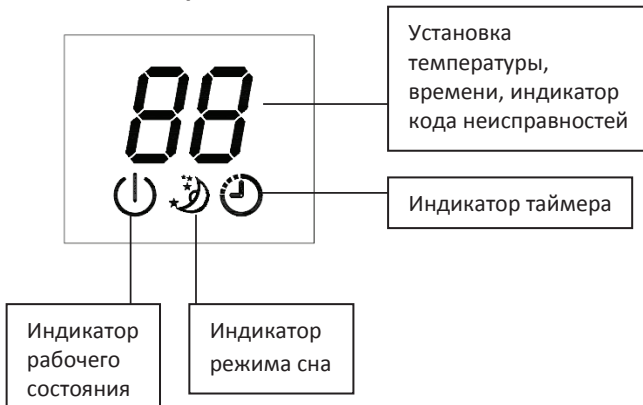

Индикаторы блока 20

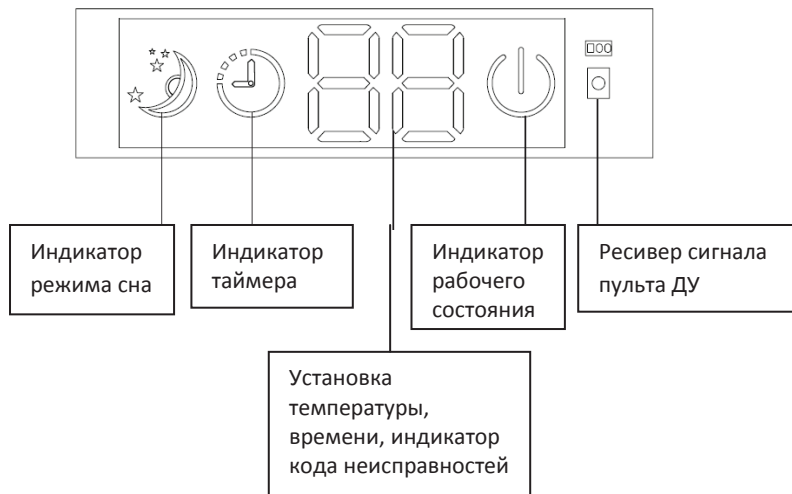

Индикаторы блока 21

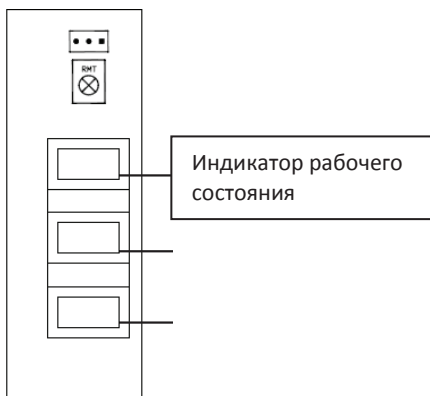

Индикаторы блока 22



Индикатор режима сна

Индикатор таймера

Индикатор рабочего состояния

Индикаторы блока 23

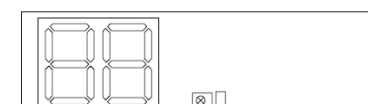

Установка температуры, времени, индикатор кода неисправностей

Индикаторы блока 24



Индикатор скорости вентилятора

Индикатор таймера

Индикатор рабочего состояния

Установка температуры, времени, индикатор кода неисправностей

Индикаторы блока 25

Установка температуры, времени, индикатор кода неисправностей

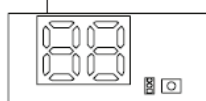

Индикаторы блока 26



Установка температуры, времени, индикатор кода неисправностей

Примечание: приведенные выше рисунки отображают все индикаторы с целью объяснения, в действительности отображаются части, которые соответствуют купленной Вами модели. Изменение индикаторов никак не влияет на работу прибора.

ЭКСПЛУАТАЦИЯ И ПУЛЬТ ДИСТАНЦИОННОГО УПРАВЛЕНИЯ (ПДУ)

Внимание:

1. Внешний вид описываемого пульта ДУ может незначительно отличаться однако, функции одних и тех же кнопок одинаковые.
2. Описываемый пульт дистанционного управления является универсальными может быть использован для большинства моделей
3. Кнопки «LAMP» и «CLEAN» доступны только в новых моделях кондиционеров. Кнопка «AIR FLOW» является опционной и доступна только для моделей с 3D распределением воздуха.

СПЛИТ-СИСТЕМЫ

РУКОВОДСТВО ПО ЭКСПЛУАТАЦИИ

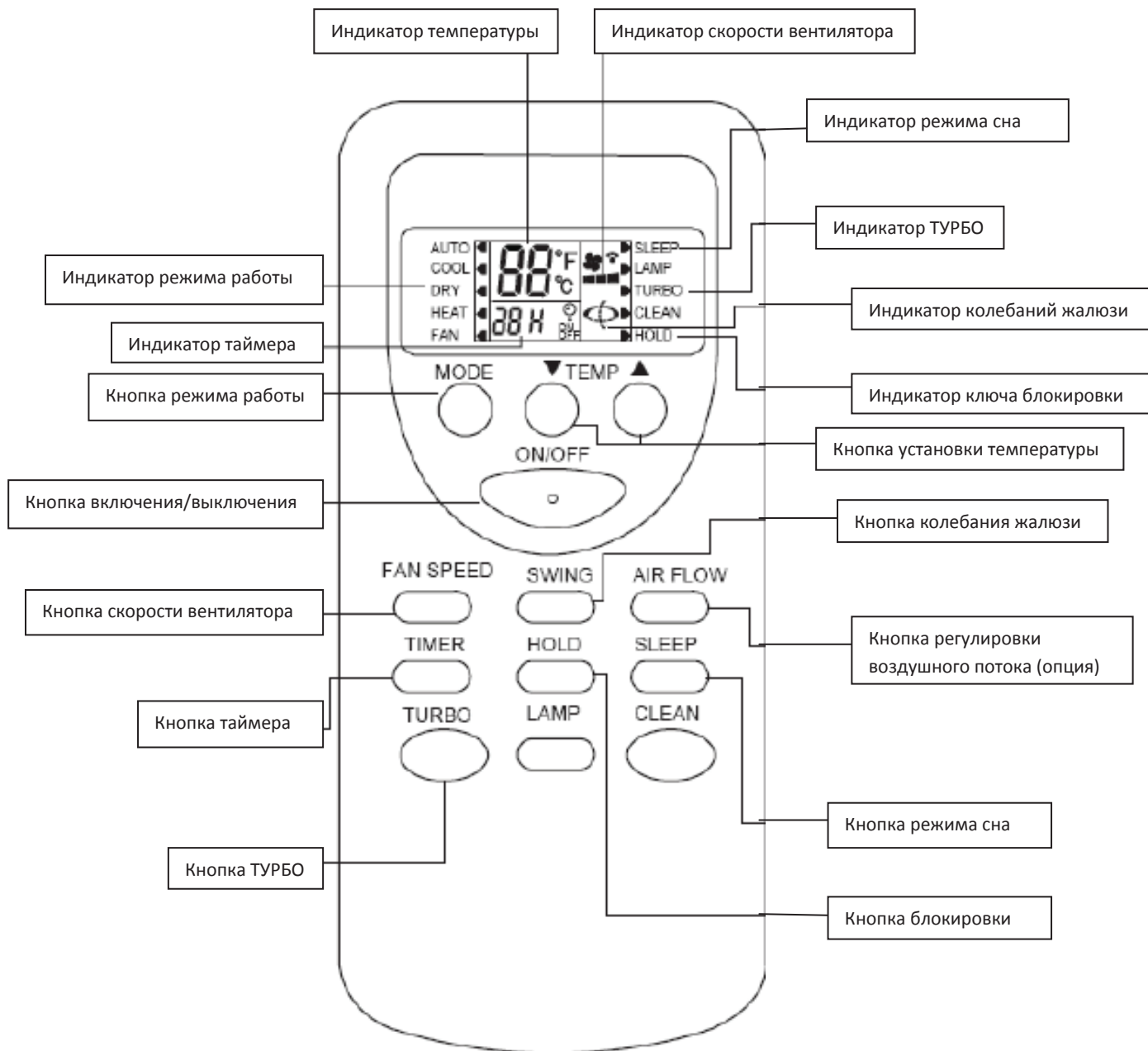

Примечание: приведенный выше рисунок отображает все индикаторы с целью объяснения, в действительности отображаются части, которые соответствуют данной модели.

Если кондиционер работает только на охлаждение, то кнопка HEAT (обогрев) функционирует как FAN (вентилятор).

Если включен режим ТУРБО, температура воздуха в помещении не контролируется. Если в помещении слишком холодно или слишком жарко, отключите данный режим.

Индикаторы и кнопки	Функция
Индикатор температуры	Отображает установленную температуру
Индикатор скорости вентилятора	Отображает интенсивность воздушного потока
Индикатор режима сна	Отображает состояние режима сна

СПЛИТ-СИСТЕМЫ

РУКОВОДСТВО ПО ЭКСПЛУАТАЦИИ

Индикатор ТУРБО	Отображает работу ТУРБО
Индикатор колебаний жалюзи	Отображает положение жалюзи
Индикатор ключа блокировки	Отображает блокировку клавиатуры
Индикатор режима работы	Отображает выбранный режим работы
Индикатор таймера	Отображает установки таймера
Кнопка установки температуры	Устанавливает комнатную температуру
Кнопка колебания жалюзи	Изменяет направление потока воздуха: естественный, переменный или фиксированный
Кнопка регулировки воздушного потока (опция)	Изменяет направление потока воздуха на горизонтальное (влево-вправо). Доступна только для моделей с 3D распределением воздуха
Кнопка режима сна	Включает режим сна
Кнопка блокировки	Блокирует/разблокирует клавиатуру
Кнопка режима работы	Изменяет режим работы кондиционера: авто, охлаждение, осушение, обогрев, вентиляция
Кнопка включения/выключения	1-ое нажатие вкл., повторное – выкл.
Кнопка скорости вентилятора	Регулирует воздушный поток
Кнопка таймера	Устанавливает время вкл./выкл. и время таймера
Кнопка ТУРБО	Осуществляет переход к ТУРБО режиму (кнопка не работает в режимах авто, осушение и вентиляция)



Процесс передачи сигнала.



При нажатии на любую кнопку пульта ДУ на внутренний блок кондиционера отсылается сигнал, при этом пульт следует направлять прямо на устройство. При корректном получении сигнала, раздается звуковое уведомление, подтверждающее новую команду.

ВЫБОР И УПРАВЛЕНИЕ РЕЖИМАМИ УСТРОЙСТВА

1. Удостоверьтесь, что кондиционер включен в сеть электропитания. Направьте пульт ДУ на внутренний блок, нажмите кнопку ON/OFF, после чего нажмите кнопку MODE и выберите один из режимов: AUTO, COOL, DRY, HEAT или FAN.
2. С помощью кнопки TEMP установите желаемую температуру в пределах 16°C – 32°C (автоматически кондиционер выставляет температуру 25°C, в режимах AUTO и DRY температура не регулируется).
3. С помощью кнопки FAN SPEED выберите скорость вентилятора: низкая Low (на дисплее отобразится значок ■), средняя Med (на дисплее отобразится значок ■■), высокая Hi (на дисплее отобразится значок ■■■) или Auto (значок ■■■ будет мигать на дисплее). Автоматически скорость вентилятора установлена на низкую скорость, и она не регулируется в режиме DRY

4. Нажмите кнопку SWING для выбора желаемого направления воздушного потока вверх или вниз: естественный поток natural flow (на дисплее отобразится значок ) , переменный swing (на дисплее будет мигать значок ) , фиксированный fixed wind (на дисплее загорится значок ) . В режиме DRY направление потока воздуха автоматически установлено на fixed wind.

РЕЖИМ ТУРБО.

В режиме охлаждения или обогрева нажмите на пульте ДУ кнопку TURBO. Скорость потока воздуха автоматически выставлена на высокую. Повторное нажатие на кнопку TURBO отключит данный режим.

Примечание: в режиме TURBO скорость потока воздуха не регулируется.

НАСТРОЙКА ПОТОКА ВОЗДУХА.

Способ 1: ручная настройка (регулировка потоком влево-вправо)

Измените направление потока воздуха вручную, повернув жалюзи кондиционера влево-вправо до нужного положения.



Предупреждение: при настройке потока воздуха вручную отключите кондиционер от сети.

Способ 2: автоматическая настройка (регулировка потоком вверх-вниз). Данная настройка доступна только для моделей с 3D распределением воздуха.

Измените направление потока воздуха с помощью пульта ДУ. Для этого на пульте нажмите кнопку AIR FLOW, жалюзи кондиционера будут непрерывно работать.

ТАЙМЕР.

Установка времени выключения.

Установите время выключения, и кондиционер автоматически отключится. Для этого во время работы кондиционера нажмите на пульте кнопку TIMER, после чего откроется меню установки времени. Выберите необходимое время выключения устройства. Таймер может быть установлен в пределах 1-24 часа: каждое последующее нажатие кнопки на пульте увеличивает время на 1 час и так до 24 часов, после чего следующее нажатие – отмена установки таймера. После того, как время выключения кондиционера установлено, на дисплей будет выводиться время, оставшееся до отключения устройства.

Установка времени включения

Установите время включения, и кондиционер автоматически включится. Для этого, когда кондиционер находится в режиме ожидания, нажмите на пульте кнопку TIMER, после чего откроется меню установки времени. Выберите необходимое время включения устройства. Таймер может быть установлен в пределах 1-24 часа: каждое последующее нажатие кнопки на пульте увеличивает время на 1 час и так до 24 часов, после чего следующее нажатие – отмена установки таймера. После того, как время включения кондиционера установлено, на дисплей будет выводиться время, оставшееся до включения устройства.

РЕЖИМ СНА

В данном режиме происходит снижение шума работы устройства. Используйте этот режим во время сна. Для этого на пульте нажмите кнопку SLEEP, уровень шума работы внутреннего блока снизится. Для отключения данного режима повторно нажмите кнопку SLEEP.

Примечания:

Использование данного режима в дневное время снижает производительность устройства, т.к. температура окружающей среды слишком высокая (работа в режиме охлаждения).

При работе кондиционера в режиме охлаждения комнатная температура будет постепенно увеличиваться на 2°C от заданной температуры после включения режима сна.

При работе кондиционера в режиме обогрева комнатная температура будет постепенно уменьшаться на 5°C от заданной температуры после включения режима сна.

ЗАМЕНА ЭЛЕМЕНТОВ ПИТАНИЯ

Когда сигнал на ресивере становится слабым, и внутренний блок не может принять его должным образом или когда индикаторы на дисплее отображаются тускло, необходимо заменить элементы питания. Для этого сдвиньте заднюю крышку на пульте. Извлеките использованные батарейки и, соблюдая полярность, вставьте новые.

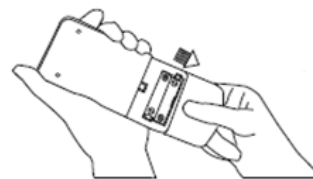

Если кондиционер не эксплуатируется в течение длительного времени, извлеките батарейки из пульта ДУ во избежание утечки электролита и порчи пульта.

ОСНОВНЫЕ ПРИНЦИПЫ РАБОТЫ В РЕЖИМЕ ОБОГРЕВА:

Воздух снаружи проходит через внешний блок кондиционера, нагревается и передается на внутренний блок, нагревая, таким образом, помещение. Нагревающая способность

данного вида обогрева прямо пропорциональна температуре окружающей среды: чем выше температура снаружи, тем нагревающая способность лучше и наоборот.

Чтобы повысить температуру воздуха в помещении, такой системе циркуляции требуется очень мало времени.

При очень низкой температуре окружающей среды наряду с кондиционером возможно использование и других приборов обогрева. Но в целях безопасности и во избежание аварийных ситуаций обязательно должна обеспечиваться хорошая вентиляция.

ФУНКЦИЯ ОТТАИВАНИЯ

При слишком низкой температуре окружающей среды и высокой влажности воздуха на теплообменнике наружного блока может образовываться слой инея, который заметно снижает эффективность работы системы. В этом случае автоматически включается функция оттаивания. Режим обогрева будет приостановлен на 5-10 минут.

Вентиляторы наружного и внутреннего блоков будут остановлены

Во время оттаивания вокруг наружного блока может образовываться пар. Это вызвано быстрой сменой температур и не является неисправностью устройства.

После завершения процесса оттаивания режим обогрева включится автоматически.

МЕТОДЫ ПРОФИЛАКТИЧЕСКОГО ОБСЛУЖИВАНИЯ.

Перед проведением профилактического обслуживания кондиционер должен быть выключен и отключен от электросети.

Перед сезонной работой

Во время сезонной работы

(воздушный фильтр следует чистить раз в две недели)

1. Проверьте, чтобы в вентиляторах наружного и внутреннего блоков не было никаких блокирующих поток воздуха предметов

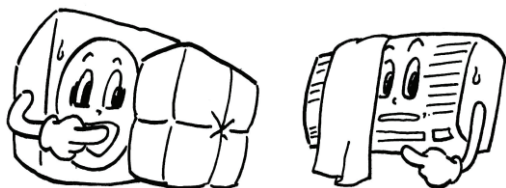

2. Проверьте, чтобы монтажная стойка не была заржавевшей или протравленной.

3. Проверьте, правильно ли заземлен прибор

4. Проверьте чистоту экрана воздушного фильтра
5. Подключите прибор к электросети
6. Вставьте батарейки в ПДУ

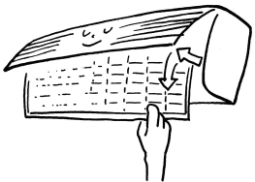
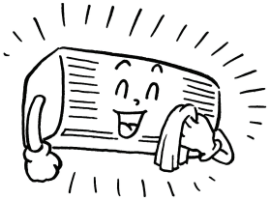
1. Извлеките экран воздушного фильтра из внутреннего блока

Бережно нажмите на нижние концы решетки и откройте ее Бережно приподнимите экран воздушного фильтра и выньте его по направлению к себе
2. Очистка экрана воздушного фильтра
Если экран очень грязный, пожалуйста, используйте чуть теплую воду (около 30°C) для его очистки. После очистки обязательно высушите его.
Примечание: - не используйте кипящую воду для очистки экрана - не сушите экран над огнем - не прилагайте излишней силы, вытаскивая и вставляя экран
3. Установите экран воздушного фильтра
Работа кондиционера без экрана воздушного фильтра вызывает внутреннее загрязнение прибора, которое может привести к ухудшению характеристик или повреждению блоков
4. Очистка кондиционера
Для очистки кондиционера используйте мягкую сухую ткань или пылесос.

Если кондиционер сильно загрязнен, используйте материю, смоченную нейтральным моющим средством для домашнего использования

После сезонной работы

<p>1. Установите температуру на 30°C и запустите в работу вентилятор на полдня</p>  <p>Это просушит внутренний блок</p>
<p>2. Остановите работу прибора и отключите его от источника питания</p> <p>Кондиционер потребляет около 5 Вт электроэнергии после остановки прибора. С целью экономии электроэнергии и мер безопасности мы рекомендуем вынуть штепсель из розетки на весь нерабочий период</p> 
<p>3. Очистите и установите экран воздушного фильтра</p>
<p>4. Очистите наружный и внутренний блоки</p> 
<p>5. Выньте батарейки из ПДУ</p>

Примечание: если экран воздушного фильтра забит пылью или грязью, работа кондиционера в режимах охлаждения и обогрева будет сопровождаться дополнительным шумом, также увеличится расход энергии. Поэтому экран воздушного фильтра следует чистить регулярно.

СЕРВИСНОЕ ОБСЛУЖИВАНИЕ

Прежде чем обращаться в сервисную службу, проверьте, поможет ли приведенная ниже информация устранить неисправность.

Кондиционер не работает		
<p>Штепсель вставлен в розетку?</p> 	<p>Не установлен ли таймер на определенное время?</p> 	<p>Может быть, нарушение в электросети или перегорел предохранитель?</p> 

Плохая работа кондиционера в режиме охлаждения или обогрева		
<p>Правильно ли задана температура?</p> 	<p>Не засорены ли воздушные фильтры?</p> 	<p>Не открыты ли окна и двери в помещении?</p> 

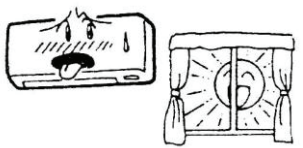
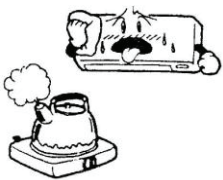
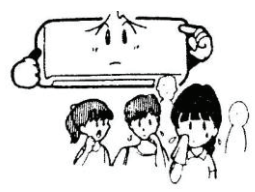
Плохая работа кондиционера в режиме охлаждения		
<p>Не попадают ли прямые солнечные лучи в помещение?</p> 	<p>Не включены ли дополнительные нагревательные приборы в помещении?</p> 	<p>Может быть, в помещении находится слишком много людей?</p> 

Комнатная температура не контролируется (слишком холодно или слишком жарко)

Может быть комнатная температура установлена на слишком низкий или слишком высокий уровень?





СЛУЧАИ, ТРЕБУЮЩИЕ НЕМЕДЛЕННОГО ОБРАЩЕНИЯ В СЕРВИСНУЮ СЛУЖБУ

Немедленно выньте штепсель из розетки и проинформируйте сервисную службу в следующих случаях:

<p>Часто перегорает предохранитель</p> 	<p>Розетка или провод сильно нагреваются</p> 	<p>Провод или его изоляция повреждены</p> 
<p>Во время работы кондиционера наблюдается сбой в работе других приборов: ТВ, радио и др.</p> 	<p>Кондиционер включается/не включается</p> 	<p>Во время работы кондиционера слышны сильные, не свойственные нормальной работе звуки</p> 
<p>Наблюдается сбой в работе прибора при нажатии кнопки ON, и даже по истечении 3 минут и перезапуска кондиционера нормальная работа не возобновляется</p> 		



ЭТО НУЖНО ЗНАТЬ:

<p>Устройство не может включаться сразу после выключения</p> 	<p>Встроенная защита не позволяет кондиционеру включаться раньше, чем через 3 минуты после выключения</p> <p>Пожалуйста, подождите 3 минуты</p>  <p>Трехминутный таймер защиты, встроенный в микрокомпьютер, включается автоматически, за исключением внезапного отключения</p>
--	---

СПЛИТ-СИСТЕМЫ

РУКОВОДСТВО ПО ЭКСПЛУАТАЦИИ

	электричества
При включении режима обогрева не происходит циркуляции воздуха	Поток воздуха останавливается для предотвращения выхода холодного воздуха до тех пор, пока теплообменник внутреннего блока не нагреется (2-5 мин)

Поток воздуха не наблюдается в течение 6-12 минут при нагревательной работе	Когда внешняя температура низкая, а влажность высокая, то блок, иногда, автоматически переходит в режим размораживания. Пожалуйста, подождите. Во время размораживания вода или пар поднимаются от внешнего блока.
Нет потока воздуха при работе «СУШКА»	Комнатный вентилятор иногда останавливается для предотвращения избыточного испарения влаги и экономии энергии.
Туман поднимается при операции ОХЛАЖДЕНИЯ	Это феномен иногда происходит из-за того, что температура и влажность в комнате очень высокие, но пропадает при понижении температуры и влажности.
Появляется запах	Поток воздуха во время работы может иметь запах. Это запах табака или косметики, прикрепленной к блоку.
Раздаются звуки потрескивания 	Они могут быть вызваны охладителем, который циркулирует внутри блока.
Слышны звуки потрескивания после остановки подачи питания или после отсоединения штепселя из розетки.	Это вызвано тепловым расширением или сжатием пластика.
Работа не может быть восстановлена, даже если восстановлена подача питания	Цепь памяти микрокомпьютера очищена. Для возобновления работы, Вам следует снова поработать пультом дистанционного управления.
Сигналы пульта дистанционного управления не воспринимаются.	Сигналы пульта дистанционного управления могут не восприниматься, когда приемник сигналов в корпусе кондиционера воздуха подвергается прямым солнечным лучам или сильному освещению. В этом случае преградите доступ солнечному свету или затемните свет 
Влага появляется на решетках для выхода воздуха.	Если прибор работает длительный период времени при высокой влажности, влага может скапливаться на решетках для выхода воздуха и капать вниз.

Утилизация



Утилизация данного прибора производится в соответствии с нормами и правилами, принятыми местной администрацией.

Основные этапы утилизации:

- отсоедините от сети вилку и перережьте сетевой шнур;
- корпус и другие части оборудования подлежат захоронению на

полигонах бытовых и промышленных отходов по правилам и требованиям, установленным местной администрацией;

- сжигание корпуса, боковых частей категорически запрещается ввиду образования при горении токсических веществ;

- компрессор, пускозащитное реле, проводка, теплообменники, вентиляторы могут утилизироваться как лом черных и цветных металлов на предприятиях по переработке металла;

- элементы стеклянной структуры утилизуются на специализированном предприятии по утилизации стекла,

- лампы освещения утилизуются на специализированном предприятии по утилизации люминесцентных ламп.

Правильная утилизация данного прибора, после окончания срока службы (эксплуатации), поможет предотвратить потенциально вредное воздействие на окружающую среду и здоровье человека.

Данный прибор содержит компоненты из горючего материала и не может быть утилизирован с обычным бытовым мусором (отходами). Для получения более подробных сведений об утилизации старого оборудования обратитесь в администрацию города или службу, занимающуюся утилизацией.



ГАРАНТИЙНОЕ ОБСЛУЖИВАНИЕ

Уважаемый покупатель!

Компания «Интер-Трейд» выражает благодарность за Ваш выбор и, при соблюдении правил эксплуатации, гарантирует высокое качество и безупречное функционирование продукции AVEX. Данное изделие представляет собой технически сложный товар. При бережном и внимательном отношении он будет надёжно служить Вам долгие годы. В ходе эксплуатации не допускайте механических повреждений, попадания внутрь посторонних предметов, жидкостей, насекомых. В течение всего срока службы следите за сохранностью идентификационной наклейки с обозначением наименования модели.

Во избежание возможных недоразумений, сохраняйте в течение срока службы документы, прилагаемые к товару при его продаже (гарантийный талон, товарный и кассовый чеки, накладные, Руководством пользователя и иные документы).

При покупке изделия обязательно проверьте его комплектность и исправность, а также наличие Руководства пользователя и заполненного Гарантийного талона.

Перед началом эксплуатации изделия просим внимательно ознакомиться с Руководством пользователя .

Гарантийный ремонт не осуществляется в следующих случаях:

- если изделие использовалось в целях, не соответствующих прямому назначению;
- если неисправность явилась следствием небрежной эксплуатации, неправильной транспортировки или условий хранения, вследствие чего изделие имеет механические повреждения;
- если выход из строя произошел в результате естественного износа комплектующих;
- если имеются повреждения, причиной которых явились попадание внутрь изделия посторонних предметов, жидкости и т.д.;
- если обнаружены доказательства самостоятельного вскрытия изделия или его ремонт вне гарантийного сервисного центра;
- при неисправностях, возникших из-за перегрузки, повлекшей за собой деформацию или выход из строя внутренних механизмов, а также вследствие скачков или несоответствия напряжения электросети.
- если произошел естественный износ внешнего покрытия, пластиковых и металлических деталей и других материалов, не участвующих в непосредственной механической работе изделия.

Стоимость ремонта оплачивается покупателем, если:

- гарантийный период закончился;
- гарантия не распространяется на данный вид неисправности;
- для определения вида поломки требуется экспертиза, в результате которой доказано, что гарантия не распространяется на данный вид неисправности

Компания-производитель оставляет за собой право, без предварительно уведомления, вносить изменения в список авторизованных сервисных центров, включая изменения адресов и существующих телефонов.

ЕСЛИ У ВАС ВОЗНИКЛИ ВОПРОСЫ ПО ГАРАНТИЙНОМУ СЕРВИСНОМУ ОБСЛУЖИВАНИЮ, ЛИБО ВЫ ХОТИТЕ ПРИОБРЕСТИ ЗАПЧАСТИ ИЛИ КОМПЛЕКТУЮЩИЕ К ПРОДУКЦИИ AVEX, ОБРАЩАЙТЕСЬ В ЛЮБОЙ АВТОРИЗИРОВАННЫЙ СЕРВИСНЫЙ ЦЕНТР, ИЛИ ПО ЕДИНОМУ ТЕЛЕФОНУ СЕРВИСНОЙ СЛУЖБЫ: **8-800-700-12-25** (ГОРЯЧАЯ ЛИНИЯ 8 -800-700-12-25 (звонок по России бесплатный))

ПРИ ОБРАЩЕНИИ В СЕРВИСНЫЙ ЦЕНТР, ПОЖАЛУЙСТА, СООБЩИТЕ:

1. Характер неисправности (как можно точнее)
2. Номер модели
3. Серийный номер
4. Имя Покупателя, адрес, номер телефона
5. Дату покупки
6. Удобную дату для визита специалиста

СРОК СЛУЖБЫ

Срок службы продукции AVEX составляет 5 лет со дня продажи через розничную торговую сеть. В течение этого времени изготовитель обеспечивает потребителю возможность использования товара по назначению, а также выпуск и поставку запасных частей в торговые и ремонтные предприятия.

ГАРАНТИЯ

Гарантийный срок – 1 (один) год со дня продажи через розничную торговую сеть, но не более 3-х (трех) лет с даты производства.

Месяц и год изготовления зашифрован в серийном номере и указан на технической этикетке.

Пример расшифровки серийного номера

CHG-AC-07CH-VELLA/1215/P1/S0001, где

AC-07CH-VELLA – наименование модели,

1215 – месяц и год производства,

P1 – партия продукции указанного года,

S0001 – идентификационный номер

Производитель: GUANGDONG CHIGO AIR CONDITIONING CO., LTD

Адрес: FENGGANG ROAD, LISHUI TOWN, NANHAI, FOSHAN CITY, GUANGDONG, CHINA P.C. 528244

Производитель: Гуандун Чиго Эйр Кондишенинг Ко, ЛТД

Адрес: Фенган Роуд, Лишуй, Фошань Сити, Гуандун, Китай, индекс 52844, КИТАЙ

Сделано в Китае

Импортер: ООО "Интер-Трейд"

347800, Россия, Ростовская область, г. Каменск-Шахтинский, ул. Ворошилова, 152

Тел/факс: 8(8863) 203-71-01 e-mail: avex@diorit.ru www.avex-bt.ru



AVEX

Мы рады предложить Вам другие продукты торговой марки «AVEX», среди которых:



Торговое оборудование:

- Холодильные витрины
- Морозильные лари



Красота и здоровье

- Массажеры
- Напольные весы



Техника для кухни:

- Холодильники
- Морозильные камеры
- Аэрогрили
- Мультиварки
- Настольные духовки
- Чайники
- Мясорубки
- Соковыжималки
- Диспенсеры
- Кофемолки
- Хлебопечи
- Блендеры



Техника для дома

- Стиральные машины
- Швейные машины
- Оверлоки
- Утюги
- Отпариватели
- Мойки высокого давления



Климатическая техника

- Сплит-системы
- Оконные кондиционеры
- Вентиляторы
- Тепловентиляторы
- Тепловые пушки
- Водонагреватели
- Конвекторы

Красота и здоровье

- Массажеры
- Напольные весы

ИЗ МНОГООБРАЗИЯ ЛУЧШЕЕ

Продукты торговой марки «AVEX» обладают следующими преимуществами по сравнению с продуктами других марок:

- Широкой модельный ряд;
- 1 год гарантии на всю технику;
- Качественное сервисное обслуживание;
- Сертификаты соответствия на все товары;
- Наличие авторизованных сервисных центров практически в каждом регионе РФ.

ВЫБОР ПРОФЕССИОНАЛОВ!

ГАРАНТИЙНЫЙ ТАЛОН

AVEX ГАРАНТИЙНЫЙ ТАЛОН СЕРИЯ АХ

№ _____

Внимание! Пожалуйста, потребуйте от продавца полностью заполнить гарантийный талон и отрывные талоны, правила заполнения приведены на обратной стороне талона.

Заполняется фирмой-продавцом

Изделие	
----------------	--

Модель	
---------------	--

Серийный номер	
-----------------------	--

Дата продажи	
---------------------	--

Фирма-продавец	
-----------------------	--

Адрес фирмы-продавца

Талон фирмы-продавца

<p>Исправное изделие в полном комплекте, с Инструкцией по эксплуатации получил; с условиями гарантии, списком сервисных центров ознакомлен и согласен:</p> <p>Подпись покупателя:</p>

Сведения об установке изделия	
Фирма-установщик	
Номер сертификата	
Дата установки	
Мастер	

Заполняется установщиками

<p><i>Печать фирмы-продавца</i></p>

<p><i>Печать фирмы-продавца</i></p>

Заполняется сервисным центром

Дата приёма

Дата выдачи

Особые отметки

А *Печать
Сервисного центра*

Дата приёма

Дата выдачи

Особые отметки

Б *Печать
Сервисного центра*

Дата приёма

Дата выдачи

Особые отметки

В *Печать
Сервисного центра*

Дата приёма

Дата выдачи

Особые отметки

Г *Печать
Сервисного центра*

AVEX ОТРЫВНОЙ ТАЛОН "А" № _____

Изделие	
Модель	
Сервисный номер	
Дата продажи	
Фирма-продавец	

*Печать
фирмы-продавца*

Заполняется фирмой-продавцом

AVEX ОТРЫВНОЙ ТАЛОН "Б" № _____

Изделие	
Модель	
Сервисный номер	
Дата продажи	
Фирма-продавец	

*Печать
фирмы-продавца*

Заполняется фирмой-продавцом

AVEX ОТРЫВНОЙ ТАЛОН "В" № _____

Изделие	
Модель	
Сервисный номер	
Дата продажи	
Фирма-продавец	

*Печать
фирмы-продавца*

Заполняется фирмой-продавцом

AVEX ОТРЫВНОЙ ТАЛОН "Г" № _____

Изделие	
Модель	
Сервисный номер	
Дата продажи	
Фирма-продавец	

*Печать
фирмы-продавца*

Заполняется фирмой-продавцом

Для заметок:

Для заметок:



www.avex-bt.ru

AVEX