

## **РУКОВОДСТВО ПО ЭКСПЛУАТАЦИИ**

# **ОПИСАНИЕ ПУЛЬТА ДИСТАНЦИОННОГО УПРАВЛЕНИЯ ПУЛЬТ ДИСТАНЦИОННОГО УПРАВЛЕНИЯ**

Модель:

ADI/ADO - 26HPR1

ADI/ADO - 35HPR1

ADI/ADO - 54HPR1

Благодарим вас за приобретение нашего кондиционера. Перед включением кондиционера внимательно изучите настоящее Руководство.

**AlpicAir.com**  
WE MAKE YOU FEEL COOL

# СОДЕРЖАНИЕ

Уход за пультом ДУЗ.....	1
Технические характеристики ДУ.....	2
Функции ДУ.....	2
Кнопки пульта ДУ.....	2
Индикаторы на экране.....	5
Автоматический режим.....	6
Режимы COOL/HEAT/HEALTH.....	7
Режим осушения.....	7
Работа с таймером.....	8
Экономичный режим.....	11
Кнопки Reset и Lock.....	12
Кнопка AIR DIRECTION.....	12
Осторожно.....	13

## УХОД ЗА ПУЛЬТОМ ДУ

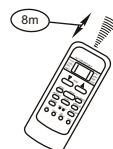
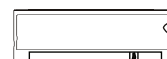

### Рабочее положение пульта ДУ

- Держать пульт ДУ так, чтобы его сигнал попал на приемник внутреннего блока (на расстоянии до 8 метров).
- Если включен таймер, то пульт ДУ автоматически передаст сигнал на внутренний блок в заданное время.
- Если что-то мешает нормальной передаче сигнала, возможна задержка с включением до 15 минут.

### ▲ ОСТОРОЖНО

- Кондиционер не сможет работать, если передаче сигнала от пульта ДУ к внутреннему блоку мешают шторы, двери или другие препятствия.
- Не допускайте попадания любой жидкости внутрь пульта ДУ. Берегите пульт ДУ от воздействия прямого солнечного света или тепла.
- Возможна неисправность кондиционера, если на инфракрасный приемник сигнала на внутреннем блоке попадет прямой солнечный свет. Чтобы этого не допустить, закройте шторы.
- Если на сигналы пульта ДУ реагируют другие электроприборы, то передвиньте их или обратитесь к продавцу.

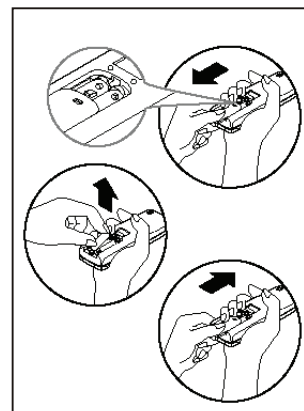

### Смена батарей

В пульте ДУ используются две сухие щелочные батареи (R03/LR03X2).

- (1) Снять крышку отделения для батарей, сдвинув ее по стрелке, затем заменить старые батареи новыми.
- (2) Вставить новые батареи в соответствии с указателями (+) и (-).
- (3) Задвинуть крышку на место.

**ПРИМЕЧАНИЕ:** Не устанавливайте старые батареи, батареи разных видов или заряжаемые батареи – это может привести к неисправности пульта.

### Технические характеристики ДУ

Модель	R5114/BGE, R5114/BGCE
Номинальное напряжение	3,0 В (сухие щелочные батареи R03/LR03x2)
Минимальное напряжение ЦПУ при генерировании сигнала	2,0 В
расстояние передачи	8 м (при напряжении 3.0 В - 11 м)
Температура окружающей среды	-5°C~60°C

### Функции ДУ

1. Режим работы: COOL (охлаждение), HEAT (отопление; нет в моделях, где только охлаждение), DRY (осушение), HEALTH и AUTO.
2. Настройка таймера на 24 часа.
3. Поддержание температуры в помещении от 17 °С до 30 °С.
4. Полнофункциональный жидкокристаллический экран.

### Кнопки пульта ДУ

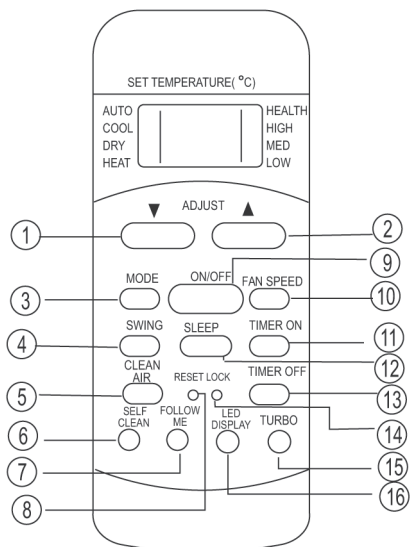

- ① **Кнопка TEMP ▼**: Эта кнопка снижает установленную для помещения температуру до 17 °С с интервалом в 1 °С.
- ② **Кнопка TEMP ▲**: Эта кнопка повышает установленную для помещения температуру до 30 °С с интервалом в 1 °С.
- ③ **Кнопка Mode**: При каждом нажатии этой кнопки режим работы переключается по направлению стрелки: AUTO COOL DRY HEAT HEALTH



▲ **ПРИМЕЧАНИЕ:** Режим HEAT (отопление) есть только у моделей с обратным циклом.

- ④ **Кнопка SWING**: Чтобы немного изменить направление потока воздуха через горизонтальную решетку, нужно быстро нажать эту кнопку один раз. С каждым нажатием кнопки угол наклона изменяется на 6°. Если нажать кнопку и держать ее нажатой 2 секунды, горизонтальная решетка начнет качаться автоматически. Повторное нажатие останавливает движение. Если угол изменится настолько, что положение жалюзи будет уменьшать охлаждающее или нагревающее действие кондиционера, то направление движения жалюзи изменится (вверх или вниз).
- ⑤ **Кнопка CLEAN AIR** (у некоторых моделей): При нажатии этой кнопки включается ионизатор и удаляет из воздуха грязь и пыльцу.
- ⑥ **Кнопка SELF CLEAN (AUTO CLEAN)**: Нажатием этой кнопки в режиме COOL или DRY включается функция самоочистки. Повторным нажатием выключается и эта функция, и кондиционер.
- ⑦ **Кнопка FOLLOW ME** (у некоторых моделей): Включение функции Follow Me: пульт ДУ регистрирует фактическую температуру в том месте, где он находится. Пока включена эта функция, пульт ДУ каждые три минуты отправляет показания температуры на кондиционер. Если сигнал не поступает на кондиционер в течение 7 минут, внутренний блок подает звуковой сигнал, сообщая о выключении функции Follow Me.
- ⑧ **Кнопка RESET**: При нажатии кнопки RESET происходит сброс всех текущих настроек и восстанавливаются первоначальные настройки системы.
- ⑨ **Кнопка ON/OFF**: Кнопка включения кондиционера. Повторное нажатие выключает кондиционер.
- ⑩ **Кнопка FAN SPEED**: Переключает частоту вращения вентилятора в последовательности: AUTO, LOW, MED и HIGH. Скорость переключается при каждом нажатии кнопки.

11 **Кнопка TIMER ON:** Эта кнопка включает режим автоматического включения по таймеру. Пока настраиваемое время меньше 10 часов, с каждым нажатием кнопки настройка таймера будет увеличиваться на 30 минут. Когда настраиваемое время достигнет 10 часов, с каждым нажатием кнопки настройка таймера будет увеличиваться на 1 час. Чтобы выключить режим автоматического включения, нужно установить время включения 0.0.

12 **Кнопка SLEEP:** Кнопка переключения в экономичный режим работы. Повторное нажатие выключает эту функцию. Функция SLEEP используется только в режимах COOL, HEAT и AUTO для поддержания наиболее комфортной для вас температуры.

**▲ ПРИМЕЧАНИЕ:** Когда система работает в экономичном режиме, нажатие любой другой кнопки выводит ее из этого режима.

13 **Кнопка TIMER OFF:** Включает режим автоматического выключения по таймеру. Пока настраиваемое время меньше 10 часов, с каждым нажатием кнопки настройка таймера будет увеличиваться на 30 минут. Когда настраиваемое время достигнет 10 часов, с каждым нажатием кнопки настройка таймера будет увеличиваться на 1 час. Чтобы выключить режим автоматического выключения, нужно установить время включения 0.0.

14 **Кнопка LOCK:** При нажатии углубленной кнопки LOCK фиксируются все текущие настройки, и пульт ДУ не реагирует на любые команды, кроме нажатия кнопки LOCK. Этот режим удобен для защиты от случайного изменения настроек. Повторное нажатие кнопки LOCK выключает «замок». Когда включен «замок», на экране пульта ДУ появляется соответствующий индикатор.

15 **Кнопка TURBO:** Увеличивает мощность нагрева (в режиме HEAT) или охлаждения (в режиме COOL). Повторное нажатие выключает режим TURBO.

**Примечание:** Режим TURBO автоматически выключается через полчаса непрерывной работы.

16 **Кнопка LED DISPLAY:** Выключает цифровой экран кондиционера. Повторное нажатие включает цифровой экран.

## Индикаторы на экране

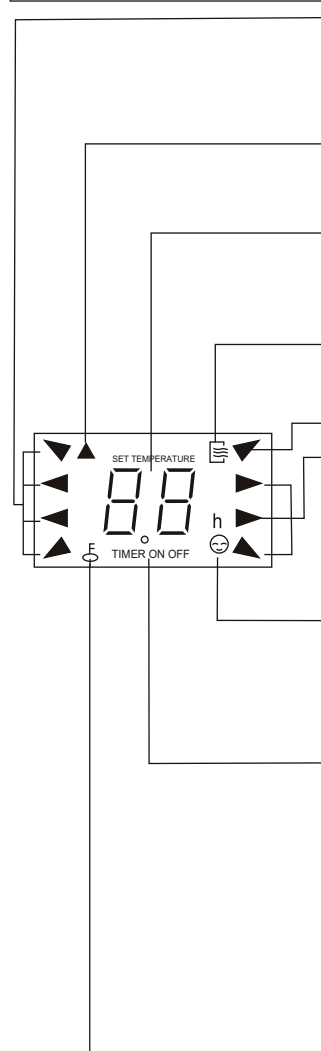

### Индикатор режима

Показывает текущий режим работы: AUTO, COOL, DRY, HEAT (только у моделей с обратным циклом) и HEALTH.

### Индикатор передачи

Этот индикатор загорается, когда пульт ДУ передает сигналы на внутренний блок.

### Температура / Таймер

Показывает заданную температуру (от 17 °C до 30 °C) или настройки таймера (0~24 часа). В режиме HEALTH экран не включается.

### Индикатор ВКЛ/ВЫКЛ

Индикатор появляется при включении кондиционера.

### Индикатор режима HEALTH

### Индикатор скорости вентилятора

Показывает выбранную скорость вентилятора: AUTO, HIGH, MED и LOW. Если установлена скорость AUTO, индикатор не горит. Индикатор не горит в режимах работы AUTO и DRY.

### Индикатор FOLLOW ME

При нажатии кнопки FOLLOW ME в режиме COOL или HEAT включается датчик температуры и появляется этот индикатор.

### Экран таймера

В этой области показаны настройки таймера. То есть, если включена только функция включения по таймеру, горит индикатор TIMER ON. Если включена только функция выключения по таймеру, горит индикатор TIMER OFF. Если включены обе функции, горит индикатор TIMER ON OFF, показывая, что установлены и время включения, и время выключения.

### Индикатор «замок»

Символ «замок» появляется при нажатии кнопки LOCK. Повторное нажатие кнопки LOCK очищает экран.

## Автоматический режим

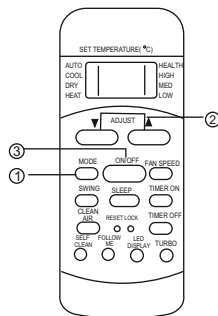

В автоматическом режиме AUTO кондиционер сам включает охлаждение, отопление (только у моделей с обратным циклом) и вентилятор в зависимости от заданной температуры и температуры в помещении.

Установленные настройки сохраняются в памяти микрокомпьютера кондиционера. При следующем включении (нажатии кнопки ON/OFF на пульте ДУ) кондиционер начнет работать с теми же настройками.

### Включение

Убедитесь, что кондиционер подключен к действующей сети. На экране внутреннего блока загорится индикатор «Включено».

1. Кнопка выбора режима (MODE).  
Выбрать AUTO.
2. Кнопка Температура (TEMP)  
Установить нужную температуру. Обычно устанавливают температуру в диапазоне от 21 до 28 °С.
3. Кнопка включения (ON/OFF)  
Включить кондиционер кнопкой ON/OFF.

### Выключение

Кнопка включения (ON/OFF)  
Выключить кондиционер кнопкой ON/OFF.  
Если вам некомфортно при режиме AUTO, можете вручную настроить другие параметры. Выбирая режим AUTO, не нужно настраивать скорость вентилятора. Частота вращения вентилятора регулируется автоматически.

## Режимы COOL/HEAT/HEALTH

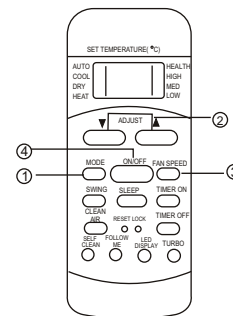

### Включение

Убедитесь, что кондиционер подключен к действующей сети.

1. Выбор режима (MODE)  
Выбрать режим COOL, HEAT (только моделей с обратным режимом) или HEALTH.
2. Кнопка Температура (TEMP)  
Установить нужную температуру. Наиболее комфортной считается температура от 21 до 28 °С.
3. Кнопка выбора скорости вентилятора (FAN SPEED)  
Выбрать AUTO, LOW, MED или HIGH.
4. Кнопка включения (ON/OFF)  
Включить кондиционер кнопкой ON/OFF.  
На экране внутреннего блока загорится индикатор «Включено». В зависимости от температуры в помещении будет настроен режим работы, и примерно через 3 минуты включится кондиционер. В режиме HEALTH кондиционер включается сразу.

### Выключение

Кнопка включения (ON/OFF)  
Выключить кондиционер кнопкой ON/OFF.

**▲ПРИМЕЧАНИЕ:** В режиме FAN ONLY нельзя регулировать температуру. В этом режиме можно выполнять только шаги 1, 3 и 4.

## Режим осушения

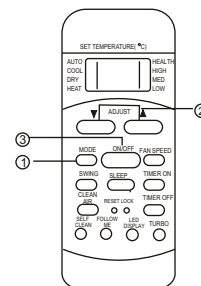

### Включение

Убедитесь, что кондиционер подключен к действующей сети. На панели внутреннего блока начнет мигать световой сигнал «Включено».

1. Выбор режима (MODE)  
Выбрать DRY.
2. Кнопка Температура (TEMP)  
Кнопкой TEMP установить нужную температуру в помещении.
3. Кнопка включения (ON/OFF)  
Включить кондиционер кнопкой ON/OFF.  
Скорость вентилятора не показана. Скорость внутреннего вентилятора автоматически устанавливается LOW.

## Выключение

Кнопка включения (ON/OFF)

Выключить кондиционер кнопкой ON/OFF.

**Примечание:** Скорость вентилятора не регулируется в режимах AUTO DRY.

▲ В режиме DRY кондиционер автоматически переключается в режимы COOL или HEALTH и DRY, определяя разницу между фактической температурой в помещении и температурой, установленной на пульте ДУ.

## Работа с таймером

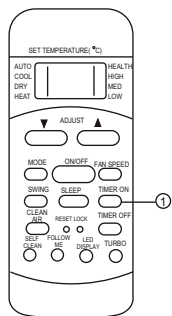

Время включения по таймеру устанавливается нажатием кнопки TIMER ON. Время выключения по таймеру устанавливается нажатием кнопки TIMER OFF.

### Настройка времени включения по таймеру

1. Нажать кнопку TIMER ON. На экране пульта ДУ появится TIMER ON, последнее настроенное время включения по таймеру и символ "h". Теперь можно установить время включения по таймеру.
2. Нажать кнопку TIMER ON еще раз и установить время включения. В диапазоне от 0 до 10 часов с каждым нажатием кнопки время увеличивается на 30 минут, а в диапазоне от 10 до 24 часов – на 1 час.
3. После настройки времени включения по таймеру наступит пауза 0,5 секунды, а затем пульт ДУ передаст сигнал на кондиционер. После этого, примерно через 2 секунды, исчезнет буква h, и в цифровой области экрана вновь появится установленная температура.

### Настройка времени выключения по таймеру

1. Нажать кнопку TIMER OFF. На экране пульта ДУ появится TIMER OFF, последнее настроенное время выключения по таймеру и символ "h". Теперь можно установить время выключения по таймеру.
2. Нажать кнопку TIMER OFF еще раз и установить время выключения. В диапазоне от 0 до 10 часов с каждым нажатием кнопки время увеличивается на 30 минут, а в диапазоне от 10 до 24 часов – на 1 час.
3. После настройки времени выключения по таймеру наступит пауза 0,5 секунды, а затем пульт ДУ передаст сигнал на кондиционер. После этого, примерно через 2 секунды, исчезнет буква h, и в цифровой области экрана вновь появится установленная температура.

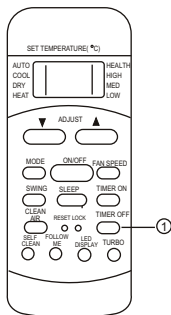

## ▲ ОСТОРОЖНО

- Если включен таймер, то пульт ДУ автоматически передаст сигнал на внутренний блок в заданное время. Поэтому нужно держать пульт в таком месте, чтобы его сигнал беспрепятственно дошел до внутреннего блока.
- Возможны следующие варианты настройки таймера: 0,5, 1,0, 1,5, 2,0, 2,5, 3,0, 3,5, 4,0, 4,5, 5,0, 5,5, 6,0, 6,5, 7,0, 7,5, 8,0, 8,5, 9,0, 9,5, 10, 11, 12, 13, 14, 15, 16, 17, 18, 19, 20, 21, 22, 23 и 24 часов.

## Настройка таймера: пример

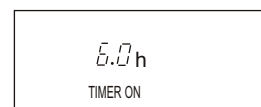

### Настройка таймера: пример

#### TIMER ON

#### (Автоматическое включение)

Функция включения по таймеру полезна, если вы, например, хотите, чтобы кондиционер автоматически включился к вашему возвращению домой. Кондиционер автоматически включится в заданное время.

#### Пример:

Включить кондиционер в 6 часов.

1. Нажать кнопку TIMER ON: на экране появится последнее настроенное время включения по таймеру и символ "h".
2. Кнопкой TIMER ON установить на экране пульта ДУ время «6:0h».
3. Подождать 0,5 секунды, индикатор TIMER ON перестанет мигать, и функция будет включена. На экране снова появится заданная температура.

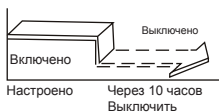
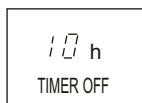

### TIMER OFF

#### (Автоматическое выключение)

Функция TIMER OFF удобна, если вы, например, хотите, чтобы кондиционер автоматически выключился, когда вы пойдете спать. Кондиционер автоматически выключится в заданное время.

#### Пример:

Выключить кондиционер через 10 часов.

1. Нажать кнопку TIMER OFF: на экране появится последнее настроенное время выключения по таймеру и символ "h".
2. Кнопкой TIMER OFF установить на экране пульта ДУ время «10h».
3. Подождать 0,5 секунды, индикатор TIMER OFF перестанет мигать, и функция будет включена. На экране снова появится заданная температура.

### СЛОЖНЫЙ ТАЙМЕР

(Функции ON и OFF одновременно)

TIMER OFF —> TIMER ON

(Включено —> Выключить —> Включить)

Этой функцией удобно пользоваться, если вы хотите выключить кондиционер, отправляясь спать, и включить его утром, проснувшись, или ко времени возвращения домой.

#### Пример:

Выключить кондиционер через 2 часа после настройки и включить его через 10 часов после настройки.

1. Нажать кнопку TIMER OFF.
2. Кнопкой TIMER OFF установить на экране пульта ДУ время «2.0h».
3. Нажать кнопку TIMER ON.
4. Кнопкой TIMER ON установить на экране пульта ДУ время «10h».
5. Дождаться, пока на экране пульта ДУ появится заданная температура.

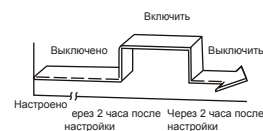

TIMER ON —> TIMER OFF

(Выключено —> Включить —> Выключить)

Этой функцией удобно пользоваться, если вы хотите включить кондиционер, перед тем как встать, и выключить, уходя из дома.

#### Пример:

Включить кондиционер через 2 часа после настройки и выключить его через 5 часов после настройки.

1. Нажать кнопку TIMER ON.
2. Кнопкой TIMER ON установить на экране пульта ДУ время «2.0h».
3. Нажать кнопку TIMER OFF.
4. Кнопкой TIMER OFF установить на экране пульта ДУ время «5.0h».
5. Дождаться, пока на экране пульта ДУ появится заданная температура.

### ⚠ ОСТОРОЖНО

- Время срабатывания таймера (TIMER ON или TIMER OFF) устанавливается относительно времени настройки таймера.
- Если обе команды настроены на одно и то же время, таймер не будет работать. Кондиционер может выключиться немедленно или примерно через 10 минут.

### Экономичный режим

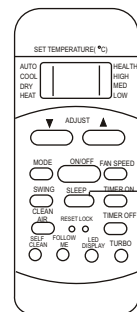

Нажатием кнопки SLEEP включается экономичный режим работы кондиционера. В режимах Cooling, Heating и AUTO заданная температура будет в течение 2 часов автоматически повышаться или понижаться на 1 °C в час. Через 2 часа изменение температуры прекратится, и включится скорость вентилятора LOW. В режиме SLEEP экономится энергия и поддерживается наиболее комфортная температура.

**ПРИМЕЧАНИЕ:** Функция SLEEP доступна только в режимах Cooling, Heating и AUTO.

## Кнопки Reset и Lock

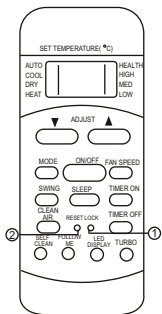

1. При нажатии углубленной кнопки LOCK фиксируются все текущие настройки, и пульт ДУ не реагирует на любые команды, кроме нажатия кнопки LOCK. Этот режим удобен для защиты от случайного изменения настроек. Повторным нажатием кнопки «замок» выключается. Когда включен «замок», в правом нижнем углу экрана на пульте ДУ появляется соответствующий индикатор.
2. При нажатии углубленной кнопки RESET происходит сброс всех текущих настроек, и восстанавливаются первоначальные настройки системы.

## Кнопка AIR DIRECTION

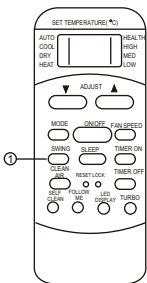

Кнопка SWING включает автоматическое перенаправление воздушного потока и останавливает направляющую решетку в нужном положении.

1. Чтобы включить настройку положения решетки, нужно один раз быстро нажать кнопку SWING. С каждым нажатием кнопки угол наклона изменяется на 6°. Нажимая кнопку SWING, поверните решетку в нужное положение.
2. Если нажать кнопку SWING и удерживать ее нажатой 2 секунды, включится функция автоматического направления воздуха. Горизонтальная решетка начнет качаться. Повторное нажатие кнопки выключает движение.

**ПРИМЕЧАНИЕ:** Если угол изменится настолько, что положение решетки будет уменьшать охлаждающее или нагревающее действие кондиционера, то направление движения решетки изменится автоматически (вверх или вниз).

## Осторожно

1. При замене батарей не устанавливайте старые батареи или батареи разных видов. Это может вызвать неисправность пульта ДУ.
2. Перед длительным (несколько недель) перерывом в использовании пульта ДУ нужно вынуть батареи из пульта. Иначе батареи могут протечь и повредить пульт.
3. В среднем батареи работают примерно полгода при нормальной нагрузке. Замените батареи, когда внутренний блок перестанет подавать ответные звуковые сигналы или перестанет загораться индикатор передачи на пульте.
4. Между пультом дистанционного управления и приемником на внутреннем блоке не должно быть препятствий, иначе кондиционер не будет работать.
5. Берегите пульт ДУ от жидкостей.
6. Берегите пульт ДУ от воздействия высокой температуры и излучения.
7. Не допускайте попадания прямых солнечных лучей на пульт ДУ, иначе кондиционер не будет работать.
8. Не допускайте воздействия на пульт ДУ электромагнитного излучения от других бытовых электроприборов.