

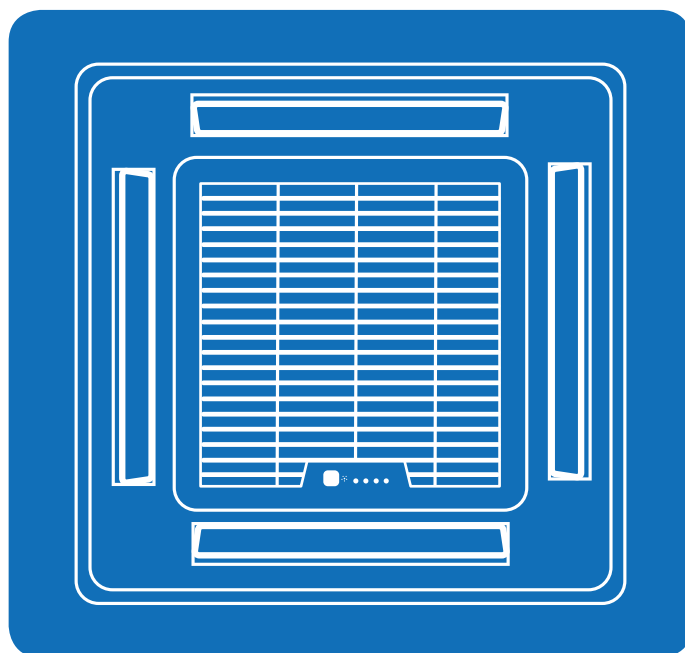

ИНЖЕНЕРНЫЕ СИСТЕМЫ И ТЕХНОЛОГИИ

**ИНСТРУКЦИЯ ПО МОНТАЖУ  
И ЭКСПЛУАТАЦИИ**



**КАССЕТНЫЕ СПЛИТ-СИСТЕМЫ  
AM-CS и AM-CM**



## КАССЕТНЫЕ СПЛИТ-СИСТЕМЫ AM-CS и AM-CM



Хладагент R410A



Спиральные компрессоры



Холодопроизводительность  
5,3 - 16,0 кВт



Теплопроизводительность  
5,8 - 17,6 кВт

1. ОБЩАЯ ИНФОРМАЦИЯ	5
1.1 Идентификационная аббревиатура	5
2. ТРЕБОВАНИЯ БЕЗОПАСНОСТИ	5
3. ОСНОВНЫЕ ЭЛЕМЕНТЫ КОНДИЦИОНЕРА И ПРИНЦИП РАБОТЫ КОНДИЦИОНЕРА	6
3.1. Основные элементы кондиционера	6
3.2. Принцип работы кондиционера	7
4. ТЕХНИЧЕСКИЕ ХАРАКТЕРИСТИКИ	8
5. ВЫБОР МЕСТА УСТАНОВКИ КОНДИЦИОНЕРА	9
5.1. Выбор места установки внутреннего блока кондиционера	9
5.2. Выбор места установки наружного блока кондиционера	9
6. МОНТАЖ КОНДИЦИОНЕРА	11
6.1. Установка внутреннего блока	11
6.2. Установка наружного блока	12
6.3. Монтаж фреоновых магистралей	12
6.4. Монтаж дренажной системы	13
6.5. Подключение электропитания	14
7. УПРАВЛЕНИЕ КОНДИЦИОНЕРОМ	15
8. ТЕХНИЧЕСКОЕ ОБСЛУЖИВАНИЕ КОНДИЦИОНЕРА	16
9. ВОЗМОЖНЫЕ НЕИСПРАВНОСТИ КОНДИЦИОНЕРА	18

## 1. ОБЩАЯ ИНФОРМАЦИЯ

Настоящее руководство по эксплуатации распространяется на кассетные кондиционеры моделей AM-CS и AM-CSM марки AEROTEK.

Кондиционер предназначен для создания благоприятных температурно-влажностных условий в жилых, служебных и офисных помещениях.

Кондиционер осуществляет охлаждение, осушение, нагрев и вентиляцию воздуха в помещении.

Управление кондиционером может осуществляться при помощи дистанционного инфракрасного пульта или проводного настенного пульта управления.

Благодаря компактным размерам, превосходному качеству изготовления, отличным шумовым и энергетическим характеристикам в сочетании с доступной ценой, кондиционеры данной модели становятся все более популярны.

### 1.1 Идентификационная аббревиатура

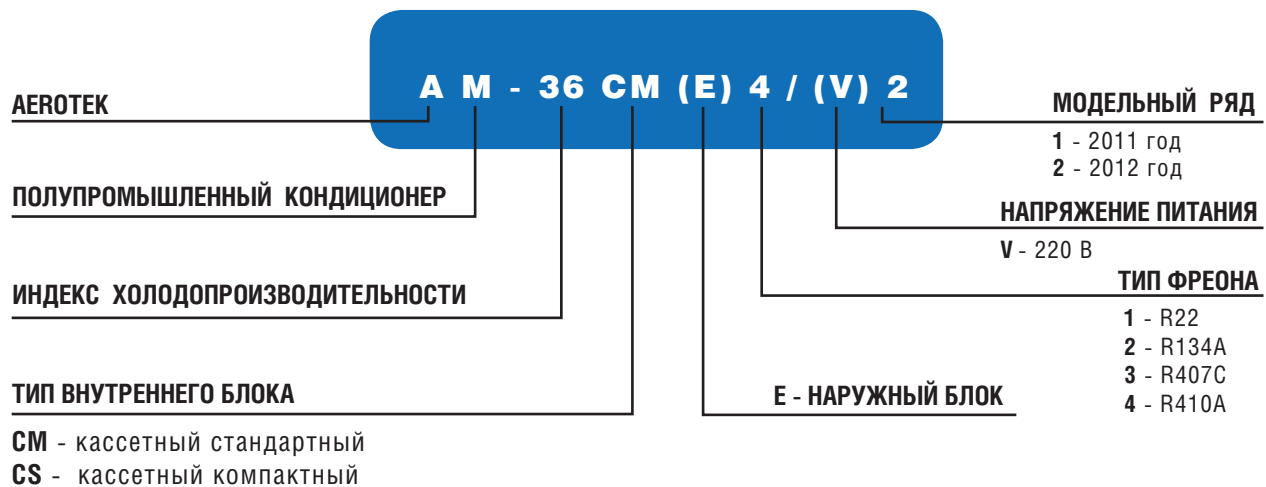

## 2. ТРЕБОВАНИЯ БЕЗОПАСНОСТИ

**Внимание!** Перед началом эксплуатации внимательно изучите настоящую инструкцию.

Для обеспечения эффективной и надежной работы в течение установленного срока службы кондиционер раз в год должен обслуживаться специалистами сервисной службы.

Для нормального функционирования кондиционера должна быть правильно рассчитана и подобрана его мощность в соответствии с теплопритоками данного помещения.

Кондиционер должен подключаться к сети электропитания, рассчитанной на потребляемую мощность.

**Внимание!**

Кондиционер должен быть подключен к розетке с надежным заземлением.

Не допускается касание заземляющего провода водопроводных труб, громоотводов, телефонной линии.

Сетевой шнур должен быть расположен таким образом, чтобы он не подвергался механическому воздействию.

Рекомендуется подключать электропитание к кондиционеру через индивидуальный вводной автомат. Вводной автомат должен соответствовать или превышать предполагаемую токовую нагрузку.

Если кондиционер не будет использоваться длительное время, отключите его от сети электропитания.

Не допускается установка кондиционеров в местах прямого попадания воды, повышенной влажности (например, в прачечных), наличия большого количества пара.

Кондиционер должен быть установлен таким образом, чтобы был обеспечен свободный доступ воздуха к заборным и выпускным решеткам блоков.

**Внимание!**

Не устанавливайте кондиционер в пожаро- и взрывоопасных зонах.

Не размещайте кондиционер вблизи печей, бойлеров и т.п., а также вблизи агрегатов, где возможна утечка горючих газов.

Не размещайте кондиционер в помещениях с большим содержанием в воздухе масляных паров, дыма, пыли, вредных и опасных для здоровья человека веществ.

Кондиционер не должен устанавливаться в зоне воздействия сильных электромагнитных полей.

Расстояние от блоков кондиционера до других электронных приборов (телевизор, магнитофон и т.п.) должно быть не менее 1 м.

Во избежание поражения электромагнитным током не просовывайте пальцы или какие-либо посторонние предметы в заборные решетки кондиционера во время работы.

Не допускайте детей к работе с кондиционером.

Не кладите предметы на кондиционер.

Нельзя находиться длительное время непосредственно под потоком холодного воздуха, это может привести к заболеванию.

Не допускается использование кондиционера без воздушного фильтра.

### 3. ОСНОВНЫЕ ЭЛЕМЕНТЫ КОНДИЦИОНЕРА И ПРИНЦИП РАБОТЫ КОНДИЦИОНЕРА

#### 3.1 Основные элементы кондиционера

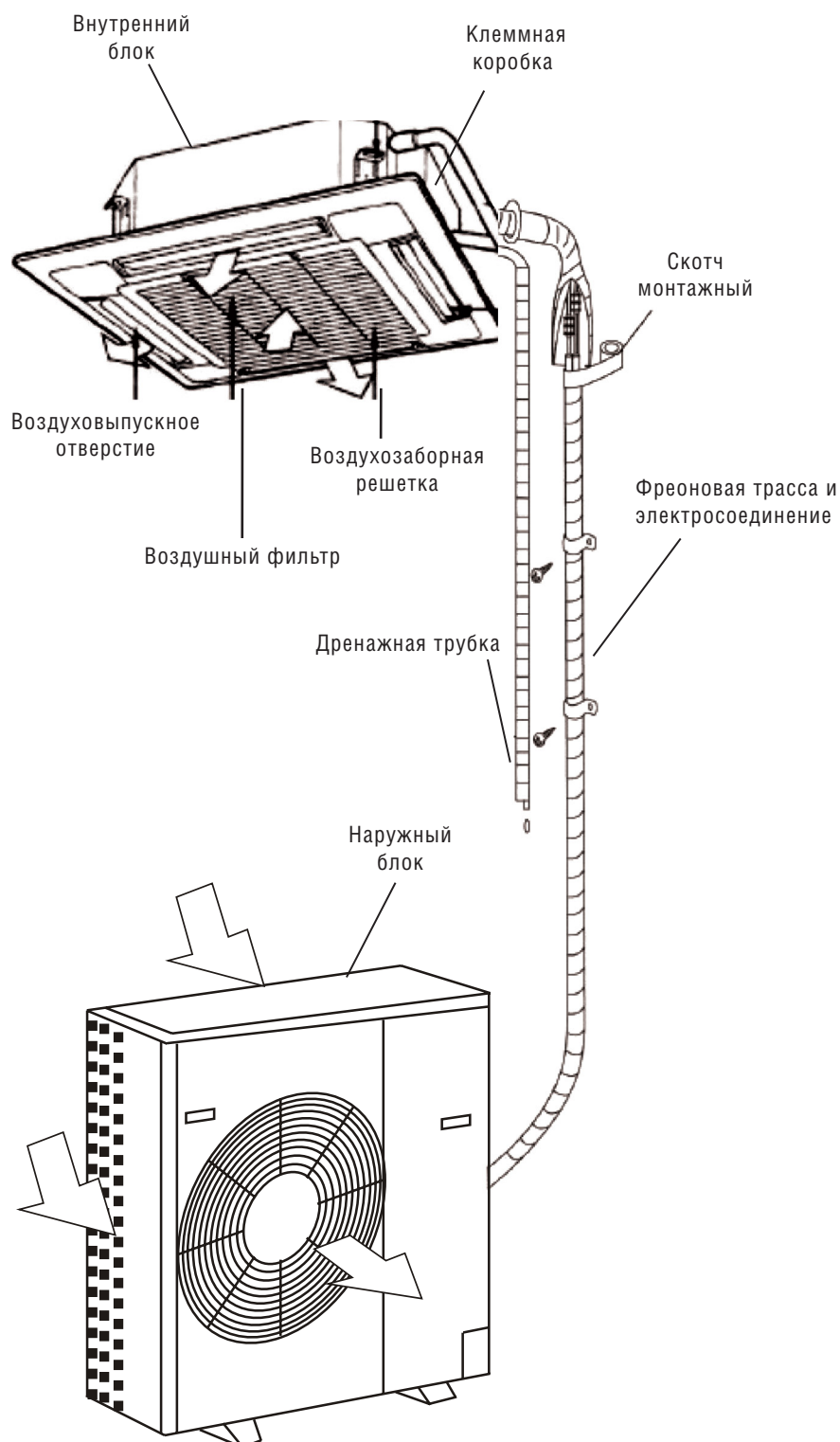

### 3.2 Принцип работы кондиционера

#### Принцип работы и специальные функции в режиме Охлаждение.

Кондиционер поглощает теплый воздух в помещении и передает его на улицу, понижая таким образом комнатную температуру. Холодильная мощность (повышение или понижение) зависит от температуры воздуха на улице.

#### Функция Антифриз.

При работе в режиме Охлаждение и при низких температурах возможно образование льда на теплообменнике. Если температура опускается ниже 0 °С, микрокомпьютер останавливает работу компрессора, защищая таким образом кондиционер.

#### Принцип работы и специальные функции в режиме Нагрев.

Кондиционер поглощает тепло снаружи и передает его в помещение, повышая таким образом комнатную температуру. В этом состоит принцип работы теплового насоса, понижение его теплопроизводительности зависит от понижения температуры на улице. Если температура на улице очень низкая - воспользуйтесь другими отопительными приборами.

#### Разморозка.

Если на улице низкая температура, то при высокой влажности возможно образование льда на внешнем блоке, что может вызвать негативный эффект. В этом случае срабатывает автоматическая разморозка, в течение которой режим Нагрев остановится на 5-10 минут. Во время автоматической разморозки вентиляторы внешнего и внутреннего блоков выключатся. Это не является поломкой или ошибкой системы.

#### Функция, защищающая от чрезмерного охлаждения.

Если в следующих трех случаях в режиме Нагрев теплообменник внутреннего блока не успевает создать нужную температуру, то во избежание переохлаждения вентилятор внутреннего блока прекращает работу на 2 минуты:

1. После включения режима Нагрев.
2. После завершения автоматической разморозки.
3. В режиме Нагрев при низкой температуре.

Температурный диапазон эксплуатации

Температура наружного воздуха, °С	Устанавливаемые значения температуры воздуха в помещении, °С
-7~43	16~32

**4. ТЕХНИЧЕСКИЕ ХАРАКТЕРИСТИКИ**

ТИП		AM-18CS4/V2	AM-24CM4/V2	AM-36CM4/V2	AM-48CM4/2	AM-60CM4/2		
Площадь обслуживаемого помещения	м <sup>2</sup>	20-35	28-50	40-70	55-95	60-105		
Холодопроизводительность	кВт	5,3	7,1	10,5	14	16		
Теплопроизводительность	кВт	5,8	7,8	11,6	15,4	17,6		
EER	Вт/Вт	2.94	2.95	2.88	2.80	2.76		
COP	Вт/Вт	3.18	3.21	3.23	2.91	2.94		
Номинальная потребляемая мощность	Охлаждение	Нар. блок	кВт	1.72	2.24	3.49	4.82	5.63
		Внутр. блок		0.085	0.12	0.16	0.18	0.18
	Нагрев	Нар. блок		1.64	2.03	3.08	5.08	5.75
		Внутр. блок		0.085	0.12	0.16	0.18	0.18
Номинальная сила тока	Охлаждение	Нар. блок	А	8.26	11.1	17.6	8.2	10
		Внутр. блок		0.37	0.55	0.75	0.80	0.80
	Нагрев	Нар. блок		7.35	9.7	15.3	8.4	10.2
		Внутр. блок		0.37	0.55	0.75	0.80	0.80
Источник электропитания	Ф/В/Гц	1/220/50			3/380/50			
Воздухопроизводительность Выс/Средн/Низк скорость	м <sup>3</sup> /ч	700/580/480	1100/920/750	1600/1300/1100	1900/1550/1300			
Марка компрессора		HIYACHI	HICHLY	SANYO				
Тип компрессора		Роторный		Спиральный				
Тип хладагента		R410A						
Масса хладагента	кг	1.2	1.8	2.0	3.6	4.0		
Максимальная длина трассы	м	20						
Максимальный перепад высот	м	10						
Диаметр труб фреоновый трассы, жидкая/ газовая	мм	6.35/12.7	9.52/15.88	9.52/19.05				
Силовая линия внутреннего блока	мм <sup>2</sup>	1.5	2.5	4	1.5			
Сигнальный провод, межблочное соединение	мм <sup>2</sup>	1.5	0.75	0.75	0.75			
Уровень звуковой мощности, внутренний блок, Выс/Средн/Низк скор	дБ(А)	48/45/43	48/46/44	52/48/45	52/48/45			
Уровень звуковой мощности, наружный блок, Выс/Средн/Низк скор	дБ(А)	53	58	65	60			
Размеры внутреннего блока	Габаритные, ДхВхШ	Корпус	мм	580x275x580	840x230x840	840x285x840		
		Панель		650x30x650	950x50x950	950x50x950		
	Упаковочные, ДхВхШ	Корпус		745x375x675	920x310x920	920x375x920		
		Панель		750x95x750	1030x105x1030	1030x105x1030		
	Вес, нетто/ брутто	Корпус		25/27	28/32	31/35		
		Панель		4/5	5/7	5/7		
Размеры наружного блока	Габаритные, ДхВхШ		мм	815x535x286	930x700x370	1070x995x400	911x1335x400	
	Упаковочные, ДхВхШ			920x585x335	990x770x410	1145x1120x475	964x1445x475	
	Вес, нетто/брутто		кг	49/51	58/61	98/106	96/107	

**Примечание:** Уровень звуковой мощности измеряется в безэховой комнате на расстоянии 1 м от лицевой панели кондиционера.



## 5. ВЫБОР МЕСТА УСТАНОВКИ КОНДИЦИОНЕРА

### 5.1 Выбор места установки внутреннего блока кондиционера

Внутренний блок должен быть установлен таким образом, чтобы в помещении не оставалось «мертвых зон», где нет циркуляции воздуха.

Не допускается установка кондиционеров в местах прямого попадания воды, повышенной влажности (например, в прачечных), наличия большого количества пара.

Кондиционер должен быть установлен таким образом, чтобы был обеспечен свободный доступ воздуха к заборным и выпускным решеткам.

Внимание!

Не устанавливайте кондиционер в пожаро- и взрывоопасных зонах.

Не размещайте кондиционер вблизи печей, бойлеров и т.п., а также вблизи агрегатов, где возможна утечка горючих газов.

Не размещайте кондиционер в помещениях с большим содержанием в воздухе масляных паров, дыма, пыли, вредных и опасных для здоровья человека веществ.

Кондиционер не должен устанавливаться в зоне воздействия сильных электромагнитных полей.

Расстояние от кондиционера до других электронных приборов (телевизор, магнитофон и т.п.) должно быть не менее 1 м.

Расположите внутренний блок таким образом, чтобы осталось достаточно свободного пространства для обслуживания.

Максимальная высота (от уровня пола до воздуховыпускной решетки) установки кондиционера не должна превышать 2,5 м.

### 5.2 Выбор места установки наружного блока кондиционера

По возможности не устанавливайте кондиционер в зоне воздействия прямых солнечных лучей.

Не допускается установка кондиционеров в местах прямого попадания воды или на затопляемых территориях, вблизи источников водяного пара или воздуха с содержанием масляных паров, дыма или пыли.

В случае установки наружного блока под навесом, убедитесь в достаточном пространстве над кондиционером.

В случае установки наружного блока в нише, убедитесь в достаточном для циркуляции воздуха пространстве, согласно приведенному ниже рисунку.

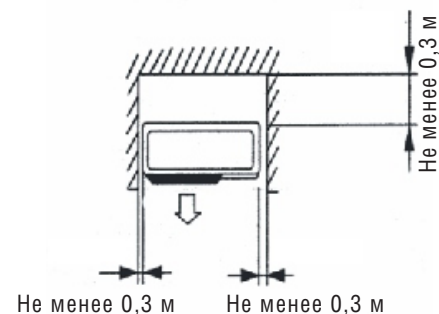
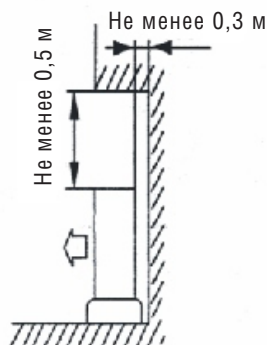

Если свободной циркуляции воздуха препятствует ограждение, расположенное только по направлению выхода воздуха, необходимо оставить не менее 1,5 м от кондиционера до этого ограждения.

Если свободной циркуляции воздуха препятствует только 2 ограждения расположенные по направлению движения воздуха, убедитесь в достаточном для циркуляции воздуха пространстве, согласно приведенному ниже рисунку.

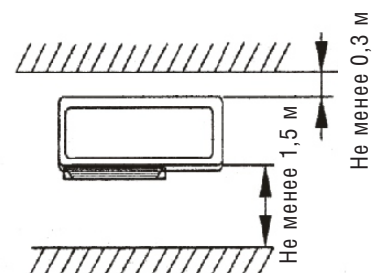
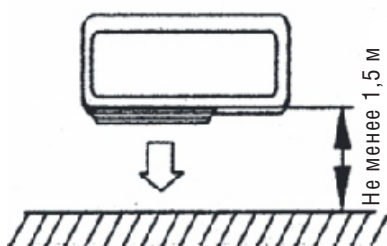

Не допускается монтаж кондиционера в случае, если ограждения, препятствующие свободной циркуляции воздуха, расположены с четырех сторон кондиционера.

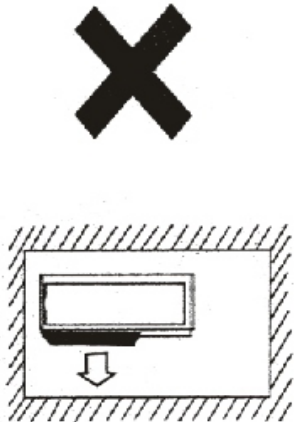

При выборе места монтажа наружного блока кондиционера, убедитесь в наличии достаточного монтажного пространства.

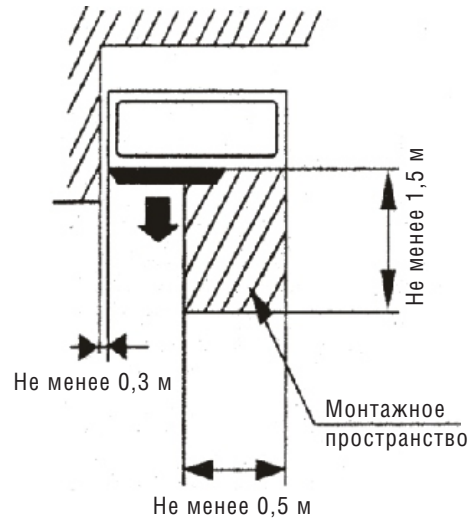

В случае необходимости монтирования нескольких наружных блоков рядом, убедитесь в достаточном для циркуляции воздуха пространстве, согласно приведенным ниже рисункам.



При последовательной установке

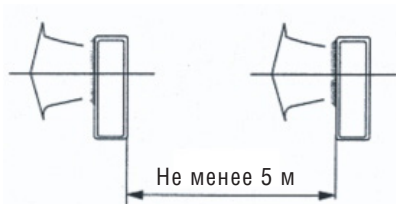

При встречной установке

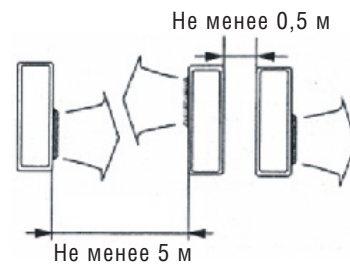

Если кондиционер монтируется на открытой площадке, например, крыше, постарайтесь расположить его таким образом, чтобы он не находился в зоне действия преобладающего направления ветра. Для этого вы можете воспользоваться ограждениями на крыше или расположить кондиционер таким образом, чтобы основная ветровая нагрузка приходилась на боковые стороны кондиционера.

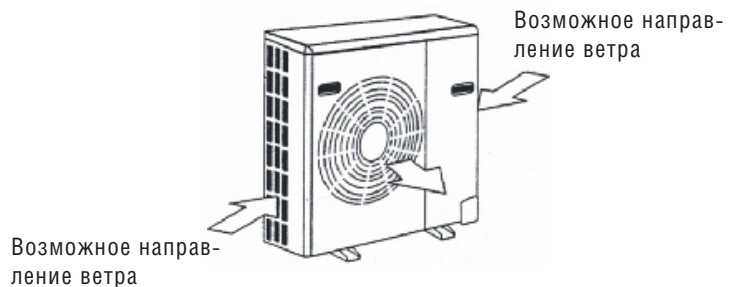
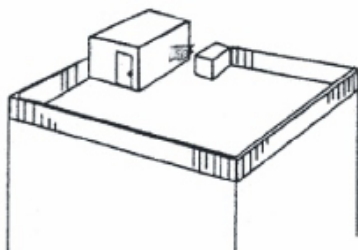

## 6. МОНТАЖ КОНДИЦИОНЕРА

### 6.1 Установка внутреннего блока

1. Выберите место установки внутреннего блока кондиционера.
2. Разметьте место крепления кондиционера к потолку. При этом необходимо учесть, что расстояние от верхней кромки панели до проушин соответствует 150 мм. Кроме того, панель кондиционера должна перекрывать подшивной потолок не менее чем на 20 мм с каждой стороны.

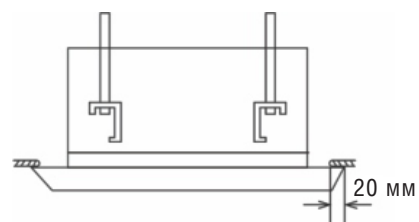
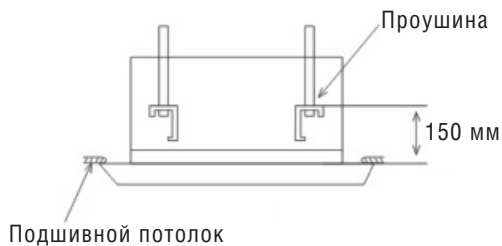

3. Установите 4 анкерных болта или дюбеля в потолке.
4. Закрепите 4 резьбовые шпильки M10.
5. Через проушины закрепите кондиционер на резьбовых шпильках и отрегулируйте его положение в горизонтальной плоскости и по высоте.

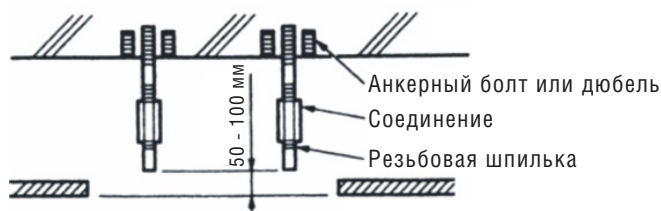

6. Достаньте панель кондиционера из упаковки. Одновременно нажмите на два фиксатора и откройте решетку кондиционера. Нажав на фиксирующие крюки, вытащите фильтр. Снимите воздухозаборную решетку, для чего наклоните на 45° и потяните ее вверх и на себя.

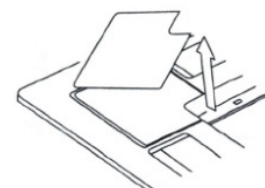
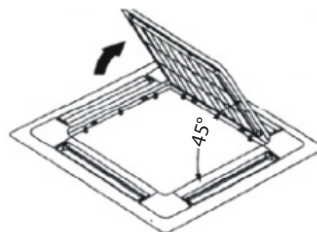
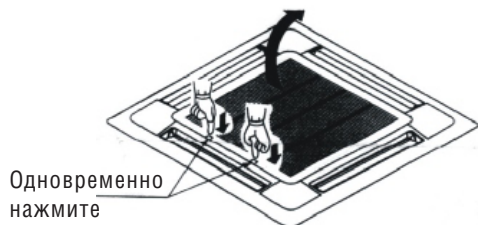

7. Вытащите 4 уплотнительные крышки из панели кондиционера.
8. Прикрепите панель к корпусу с помощью крепежных крюков и петель.
9. Затяните с помощью шестигранного ключа регулировочный винт на длину около 5 мм.
10. Отрегулируйте высоту панели кондиционера с помощью регулировочного винта. При этом толщина уплотнителя между панелью и корпусом кондиционера должна составлять 5-8 мм.

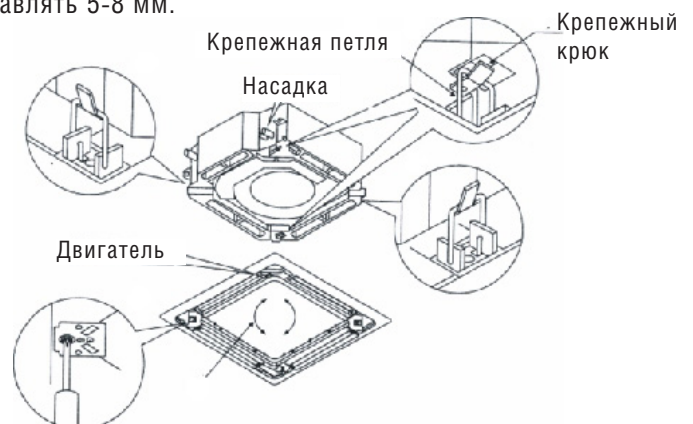
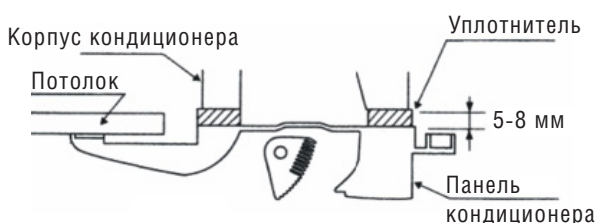

11. При необходимости воспользуйтесь свободными углами панели и отрегулируйте высоту корпуса вместе с панелью.

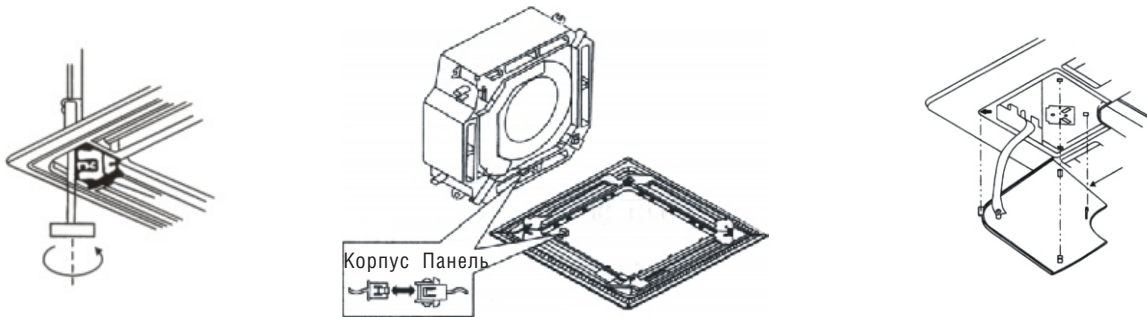

- 12. Соедините порты силовых и управляющих линий корпуса и панели.
- 13. Установите 4 уплотнительные крышки в углах панели кондиционера.
- 14. Установите решетку в панель кондиционера.

**6.2 Установка наружного блока**

- 1. Выберите место установки внутреннего блока кондиционера в соответствии с приведенными выше требованиями.
- 2. Внимание. Центр тяжести наружного блока смещен в сторону места крепления компрессора. Это необходимо учитывать при транспортировке и подъеме кондиционера.
- 3. Не допускается наклон наружного блока более чем на 45° во время подъема и транспортировки.
- 4. Прикрепите кондиционер к опоре через отверстия в ножках кондиционера с помощью болтового соединения.

**6.3 Монтаж фреоновых магистралей**

Монтаж и пуск в эксплуатацию кондиционера должны производиться только специалистами, имеющими соответствующую квалификацию и обладающими правами и допусками к работе с данным оборудованием.

Диаметр жидкостной и газовой линий фреоновых магистралей должен соответствовать параметрам, указанным в технических характеристиках.

Перед началом монтажа убедитесь в отсутствии влаги и каких-либо загрязнений на внутренней поверхности медной трубы фреоновых магистралей.

Очистите поверхность соединительных патрубков наружного и внутреннего блоков от накопившихся загрязнений.

При соединении фреоновых магистралей используйте два ключа. Прикладывайте усилие, не превышающее приведенных ниже значений.

Диаметр медной трубки	Прикладываемое усилие (кгс*м)
6,35	1,4 - 1,7
9,52	1,4 - 1,7
12,7	4,8 - 6,2
15,88	4,8 - 6,2
19,05	6,9 - 9,9

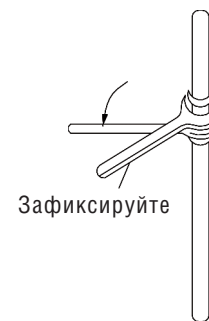

Если длина фреоновых магистралей превышает 5 м, необходимо предусмотреть масловозвратную и обратную петли.

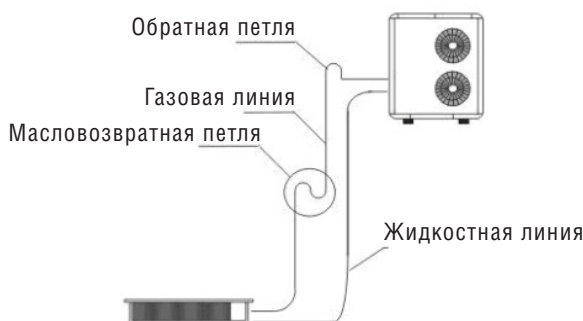

После завершения монтажа фреоновых магистралей проведите их вакуумирование. Далее заполните систему нейтральным газом до 3,0 МПа и убедитесь в том, что это давление не изменилось в течение 24 часов. В противном случае определите место утечки и устраните неисправность.

Далее заполните систему фреоном. Если длина фреоновых магистралей превышает 5 м дополнительно заправьте систему необходимым количеством фреона. Необходимое количество фреона можно определить с помощью следующей формулы:

$$R = L1 * 0.03 \text{ кг/м} + L2 * 0.065 \text{ кг/м} + L3 * 0.115 \text{ кг/м} + L4 * 0.19 \text{ кг/м} + L5 * 0.29 \text{ кг/м} + L6 * 0.38 \text{ кг/м} + L7 * 0.58 \text{ кг/м} + L8 * 0.76 \text{ кг/м}, \text{ где}$$

- R - общее количество дополнительного фреона
- L1 - общая длина дополнительной магистрали, диаметром 6,35 мм
- L2 - общая длина дополнительной магистрали, диаметром 9,52 мм
- L3 - общая длина дополнительной магистрали, диаметром 12,7 мм
- L4 - общая длина дополнительной магистрали, диаметром 15,88 мм
- L5 - общая длина дополнительной магистрали, диаметром 19,05 мм
- L6 - общая длина дополнительной магистрали, диаметром 22 мм
- L7 - общая длина дополнительной магистрали, диаметром 25,4 мм
- L8 - общая длина дополнительной магистрали, диаметром 28,6 мм

После этого изолируйте фреоновые магистрали.

#### 6.4 Монтаж дренажной системы

В качестве дренажного трубопровода допускается использование полиэтиленовой трубы (внешний диаметр 37~39 мм, внутренний диаметр 32 мм). В случае большой длины трубопровода рекомендуется использовать армированную трубу. В случае подключения нескольких кондиционеров к общей дренажной системе, диаметр трубопровода должен увеличиваться соответственно суммарному количеству конденсата.

Закрепите дренажный трубопровод и выходной патрубок кондиционера с помощью хомута. Дренажный трубопровод и выходной патрубок агрегата должны быть плотно соединены с помощью хомута во избежание протечек и появления воздушных пробок. После монтажа системы изолируйте это соединение, как показано на рисунке ниже.

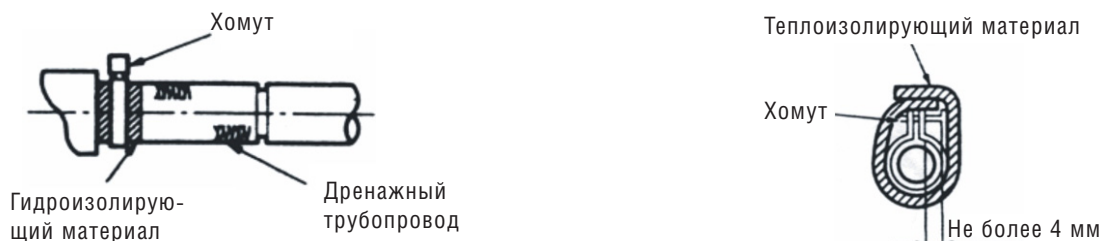

Во избежание обратного протока воды в случае остановки кондиционера необходимо сделать уклон дренажного трубопровода не менее 1%.

Каждые 1~1.5 м необходимо устанавливать подпорку во избежание прогиба. Провисание дренажного трубопровода не допускается.

Если выходной дренажный патрубок расположен выше уровня насоса, необходимо стремиться разместить трубопровод вертикально. Высота подъема должна быть менее 800 мм.

Конец дренажного трубопровода должен быть более чем на 50 мм выше нижнего уровня дренажного поддона. В случае если дренажный трубопровод непосредственно соединен с канализацией, необходимо использовать U-образный гидравлический затвор.

**Внимание:** Все соединения дренажной системы должны быть уплотнены во избежание появления протечек.

После монтажа системы убедитесь в ее надежности. Для этого залейте через сервисные отверстия в поддон кондиционера 2 литра воды и включите кондиционер в режим Охлаждение.

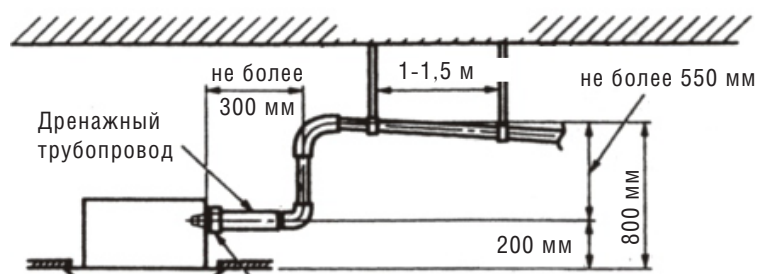

**6.5 Подключение электропитания**

Работы по подключению кондиционера к электросети должны производиться только специалистами, имеющими соответствующую квалификацию и обладающими правами и допусками к работе с данным оборудованием.

Кондиционер должен иметь отдельный источник питания с номинальным напряжением; значение напряжения должно находиться в диапазоне 90~110 % от номинального напряжения.

Автоматический выключатель должен быть подсоединен к стандартной проводке в соответствии с Правилами Подключения Электрооборудования, установленными национальными стандартами.

Избегайте контакта проводов питающего напряжения и проводов управления, а также контакта проводов с элементами гидравлического контура.

Подачу питания следует осуществлять только после тщательной проверки проводки.

Желто-зеленый провод используется только для соединения с проводом заземления.

Электропитание подводится к наружному блоку, 1 фаза

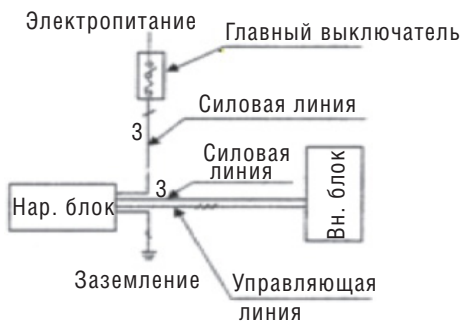

Электропитание подводится к наружному блоку, 1 фаза или 3 фазы

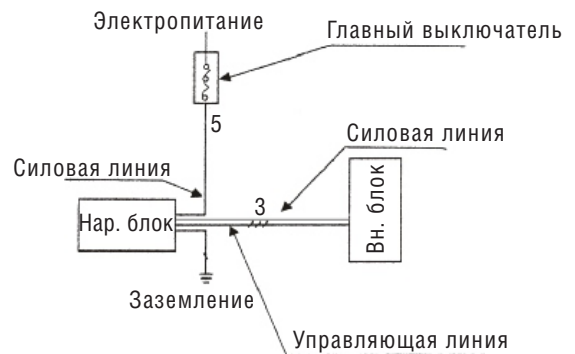

Электропитание подводится к наружному и внутреннему блокам, 1 фаза

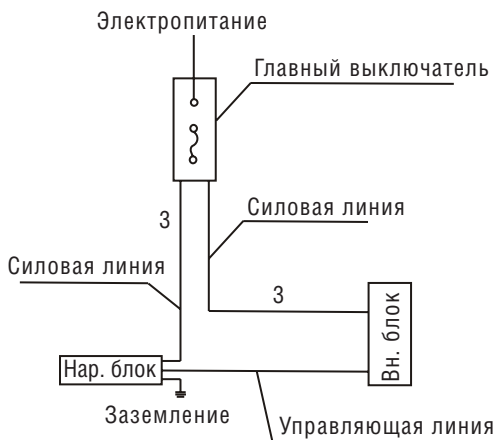

Электропитание подводится к наружному и внутреннему блокам, 1 фаза или 3 фазы

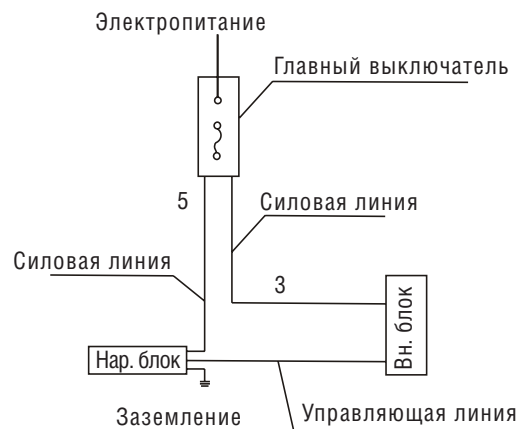

## 7. УПРАВЛЕНИЕ КОНДИЦИОНЕРОМ

При управлении с помощью инфракрасного пульта необходимо направить его на приемник сигнала, который находится на передней панели корпуса кондиционера.

Расстояние между пультом и кондиционером должно быть не более 7 м.

Между пультом управления и кондиционером не должно быть никаких предметов, препятствующих прохождению сигнала.

Пульт управления должен располагаться на расстоянии не менее 1 м от работающей теле- и радиоаппаратуры.



**ON/OFF** - Включение/Выключение.

С помощью однократного нажатия этой клавиши вы можете включить кондиционер, при повторном нажатии кондиционер выключится. При нажатии этой клавиши заданные значения таймера или ночного режима будут сброшены.

**MODE** - Выбор режима.

С помощью нажатия этой клавиши вы можете выбрать желаемый режим работы кондиционера. Режимы сменяют друг друга в следующей последовательности: Автоматический, Охлаждение, Осушение, Нагрев, Вентиляция. На дисплее пульта высветятся соответствующие символы. В автоматическом режиме и режиме Осушение отсутствует возможность регулирования температуры.

**SLEEP** - Ночной режим.

С помощью этой клавиши вы можете включить и выключить Ночной режим. Эта функция недоступна в режимах Вентиляция и Автоматический. После включения этой функции на дисплее отобразится соответствующий символ, и кондиционер продолжит работу на низкой скорости. Ночной режим отключается после прекращения работы кондиционера.

**TEMP** - Регулирование температуры воздуха.

С помощью этих клавиш вы можете увеличить или понизить заданную температуру воздуха в помещении. Диапазон установки температур: 16-32 °C. В автоматическом режиме и режиме Осушение отсутствует возможность регулирования температуры воздуха в помещении.

### **LAMP** - Подсветка.

При нажатии кнопки включается подсветка панели световых индикаторов. При повторном нажатии подсветка выключается.

### **FAN SPEED** - Скорость работы вентилятора.

Нажатием этой клавиши вы можете выбрать скорость работы вентилятора. Переключение происходит в следующей последовательности: Автоматически - Низкая - Средняя - Высокая. В автоматическом режиме и режиме Осушение отсутствует возможность регулирования скорости работы вентилятора.

### **CLEAN** - Самоочистка.

При нажатии этой клавиши активируется функция самоочистки, а на дисплее пульта управления отображается соответствующий символ. Эта функция обеспечивает работу кондиционера в режиме Осушение на скорости воздуха, достаточной для очистки поверхности теплообменника.

### **TURBO** - Работа вентилятора на повышенной скорости.

При нажатии этой клавиши в режимах Охлаждение и Нагрев вентилятор начинает работать с повышенной скоростью относительно имеющегося уровня.

### **HOLD** - Блокировка клавиатуры пульта дистанционного управления.

С помощью нажатия этой клавиши вы можете заблокировать или разблокировать клавиатуру пульта управления. При блокировке на дисплее отобразится соответствующий символ.

### **TIMER** - Включение и выключение таймера.

Однократное нажатие этой клавиши откроет возможность установки времени включения или выключения кондиционера по таймеру. Чтобы установить требуемое значение времени задержки включения или выключения кондиционера, нажмите на клавишу TIMER до появления желаемого значения времени. Диапазон устанавливаемых значений: 0 - 24 часов. Однократное нажатие клавиши TIMER изменяет значение времени на 1 час.

### **SWING** - Переменный поток воздуха.

При однократном нажатии этой клавиши изменится режим открытия жалюзи в следующей последовательности: качание жалюзи, стабильный поток воздуха, поток воздуха максимально приближенный к естественному.

### **AIR FLOW** - Управление направлением потока воздуха.

С помощью этой клавиши и при работе жалюзи в режиме качения вы можете активировать режим открытия и закрытия жалюзи кондиционера.

## 8. ТЕХНИЧЕСКОЕ ОБСЛУЖИВАНИЕ КОНДИЦИОНЕРА

Перед выполнением работ по техническому обслуживанию кондиционер необходимо отключить от сети электропитания.

Техническое обслуживание пользователем включает в себя чистку фильтра и внешней поверхности кондиционера, а также своевременное удаление воды.

При очистке внешней поверхности кондиционера используйте мягкую ткань. Не чистите спирто- и бензиносодержащими моющими средствами.

Не допускается очистка кондиционера водой.

Очищайте поверхность теплообменника моющим средством при сезонном обслуживании.

Перед запуском кондиционера убедитесь в отсутствии каких-либо препятствий движению воздуха через входное и выходное сечения как внутреннего, так и наружного блоков.

Воздушный фильтр внутреннего блока должен регулярно очищаться. В противном случае это может привести к снижению холодопроизводительности.



### Чистка воздушного фильтра

Откройте воздухозаборную решетку. Для этого одновременно нажмите на два фиксатора и медленно потяните решетку вниз.

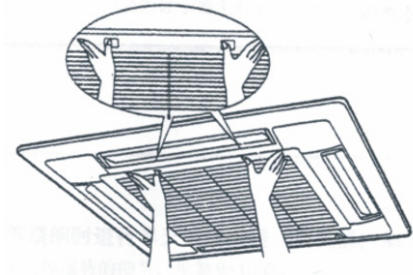

Нажав на фиксирующие крюки, вытащите фильтр.

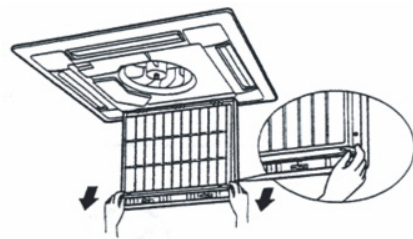

Снимите воздухозаборную решетку, предварительно отключив кабели клеммной колодки кондиционера от контактов решетки. Для этого наклоните решетку на 45° и потяните ее вниз и на себя.

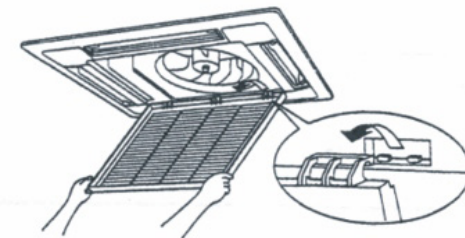

Для очистки фильтра промойте его под струей теплой (не более 50 °С) воды и высушите его. Не допускается сушка фильтра струей горячего воздуха или под прямыми солнечными лучами, это может привести к деформации фильтра.

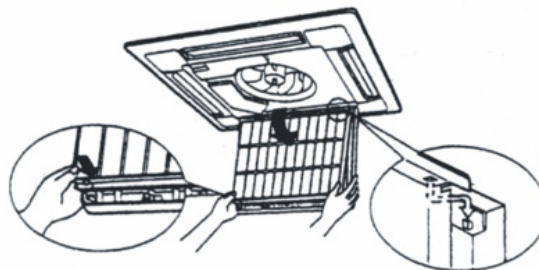

Установите решетку и фильтр на место.

## 9. ВОЗМОЖНЫЕ НЕИСПРАВНОСТИ КОНДИЦИОНЕРА

Прежде чем обратиться в службу сервиса, проверьте следующие пункты неисправностей.

Неисправность	Возможная причина	Способ устранения
Кондиционер не запускается в работу.	1. Кондиционер не подключен к сети электропитания. 2. Плохой контакт вилки в розетке. 3. Отсутствует электропитание в сети.	1. Подключите кондиционер к сети электропитания. 2. Вставьте вилку в розетку, обеспечив надежный контакт, или устраните неисправность в вилке или розетке. 3. Включите автоматический выключатель.
	Неисправен предохранитель в линии электропитания.	Замените предохранитель.
	Разряжены батарейки пульта дистанционного управления.	Замените батарейки пульта дистанционного управления.
Кондиционер запускается с задержкой во времени.	Кондиционер находится в процессе включения.	Штатная ситуация, кондиционер включится с задержкой 3 минуты.
Кондиционер не охлаждает помещение в режиме Охлаждение.	1. Неучтенный источник теплопритоков в помещении. Неправильно подобрана мощность кондиционера. 2. Засорился воздушный фильтр. 3. Установлена температура выше фактической в помещении. 4. Слишком низкая скорость вентилятора. 5. Обмерзание испарителя.	1. Замените кондиционер, предварительно подобрав его мощность с учетом всех теплопритоков. 2. Очистите воздушный фильтр. 3. Установите температуру ниже фактической в помещении. 4. Увеличьте скорость работы вентилятора. 5. Штатная ситуация. Кондиционер возобновит работу после оттаивания теплообменника.
Кондиционер не охлаждает помещение в режиме Сушение.	Обмерзание испарителя.	Штатная ситуация. Кондиционер возобновит работу после оттаивания теплообменника.

Неисправность	Световой сигнал	Неисправность	Световой сигнал
Режим размораживания (штатная ситуация).	Мигает 1 раз в секунду.	Сработала защита от обмерзания теплообменника внутреннего блока.	Мигает 5 раз каждые 7 секунд.
Работа двигателя вентилятора в максимальном режиме (штатная ситуация).	Мигает 1 раз каждые 3 секунды.	Сработала защита по заниженным параметрам электропитания.	Мигает 6 раз каждые 8 секунд.
Неисправность датчика температуры воздуха в помещении.	Мигает 2 раза каждые 4 секунды.	Потеря коммутирующего сигнала с внешним блоком.	Мигает 7 раз каждые 9 секунд.
Неисправность датчика температуры воздуха в канале.	Мигает 3 раза каждые 5 секунд.	Сработала защита от перегрева.	Мигает 8 раз каждые 10 секунд.
Неисправность наружного блока.	Мигает 4 раза каждые 6 секунд.	Неисправна водяная помпа.	Мигает 9 раз каждые 11 секунд.

**Панель световых индикаторов**

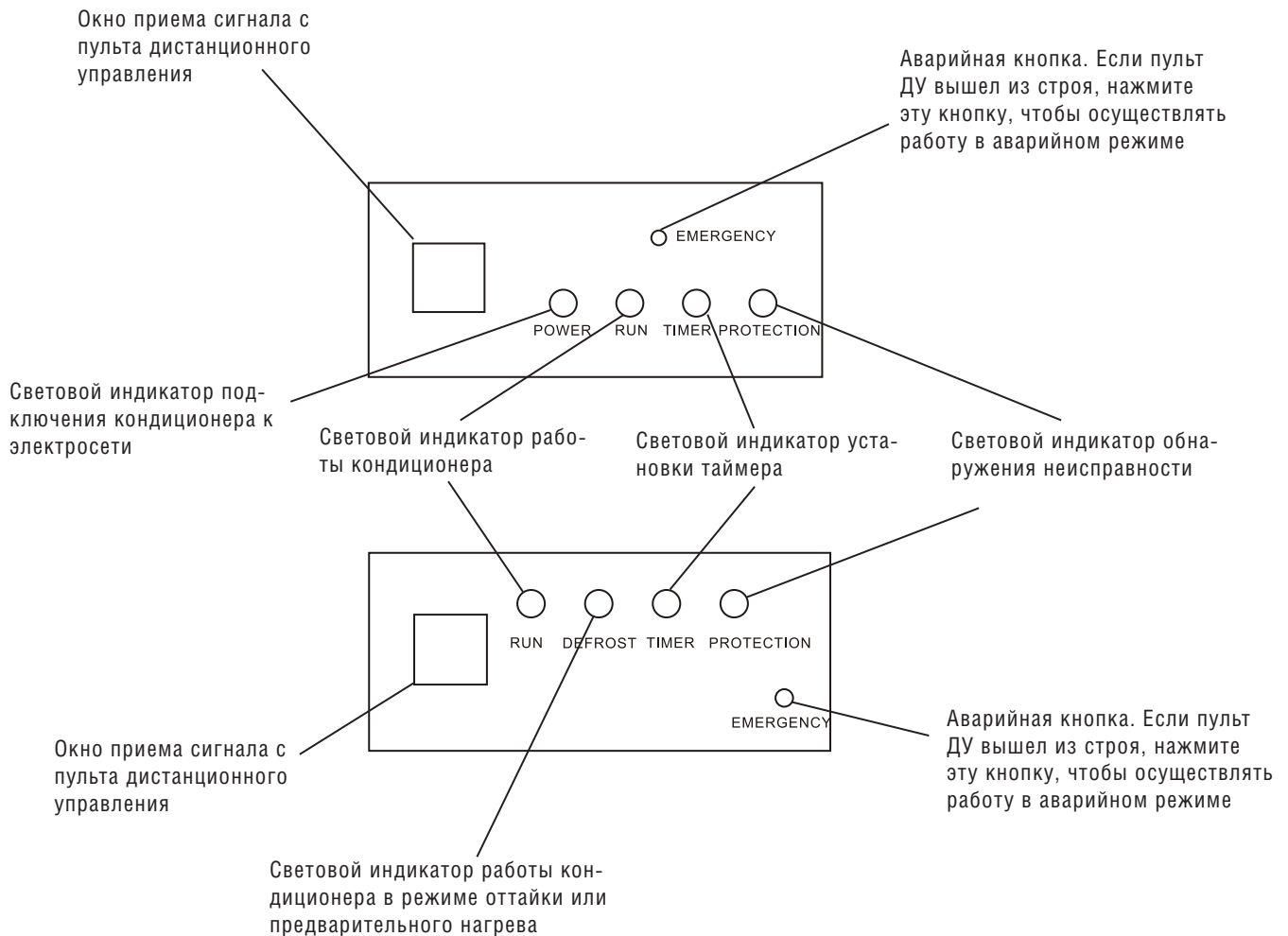

**Производитель оставляет за собой право на внесение изменений без предварительного уведомления**

**Designed in Switzerland/  
Assembled in China**

**[www.aerotek.ru](http://www.aerotek.ru)**