

РОБОТ - ПЫЛЕСОС

Xrobot XR560

РУКОВОДСТВО ПОЛЬЗОВАТЕЛЯ

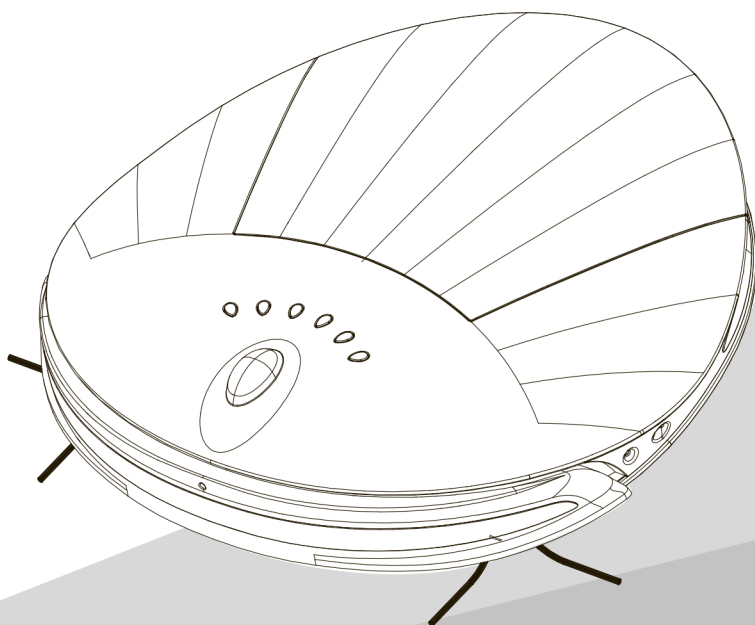

Благодарим Вас за покупку продукта.

Пожалуйста, внимательно прочтите руководство

Xrobotmarket.ru

+7(499)347-20-53

Товар сертифицирован



Меры предосторожности

В целях безопасной эксплуатации устройства в комплекте с прибором должно идти руководство пользователя.

Перед выполнением процедур очистки или технического обслуживания устройства необходимо извлечь вилку из розетки.

Допускается эксплуатация прибора детьми в возрасте старше 8 лет, а также лицами с ограниченными физическими, сенсорными, умственными способностями и люди с недостатком опыта или знаний, при условии разъяснения им правил руководства пользователя для безопасной работы устройства и понимания ими возможных опасностей. Не разрешайте детям играть с прибором. Не разрешайте детям выполнять очистку и обслуживание пылесоса без присмотра взрослых.

Не оставляйте детей без присмотра, убедитесь, что они не используют прибор как игрушку.

Прибор должен использоваться только с поставляемым в комплекте блоком питания.

Этот прибор предназначен для бытового применения.

Содержание	
1. Инструкция по технике безопасности... 2-4	
1.1 Указания	
1.2 Меры предосторожности и обеспечения безопасности	
1.3 Безопасность детей	
1.4 Аккумуляторная батарея	
1.5 Диапазон применения	
2. Устройство прибора 5-6 ...	
2.1 Прибор и вспомогательные приспособления	
2.2 Внешний вид прибора	
3. Подготовка к работе..... 7-8 ..	
3.1 Пылесос ..	
3.2 Удаленный контроль	
3.3 Ограничитель движения "Виртуальная стена"	
3.4 Зарядная станция	
4. Эксплуатация прибора..... 8-13	
4.1 Управление работой прибора	
4.1.1. Кнопки управления	
4.1.2. Режимы работы	
4.2. Пульт дистанционного управления	
4.3. Ограничитель движения "Виртуальная стена"	
4.4. Зарядная станция	
4.5. Способы зарядки	
4.5.1. Ручная зарядка	
4.5.2. Автозарядка	
5. Техническое обслуживание..... 13-16	
5.1. Ежедневное обслуживание.	
5.2. Чистка прибора	
5.3. Чистка пылесборника	
5.3.1. Открытие пылесборника	
5.3.2. Чистка пылесборника	
5.4. Чистка фильтра	
5.5. Чистка центральной щетки	
5.7. Чистка колес	
5.8. Чистка сенсоров	
5.9. Чистка блока для влажной уборки ..	
6. Возможные неисправности..... 17-18	
6.1. Сигналы неисправностей	
6.2. Режимы работы	
7. Технические характеристики..... 18	

Спасибо за покупку робота-пылесоса XR560, желаем вам стать счастливым владельцем.

1. ИСТРУКЦИЯ ПО ТЕХНИКЕ БЕЗОПАСНОСТИ

1.1 Указания

Перед использованием прибора примите следующие меры предосторожности: Внимательно прочитайте Руководство пользователя и используйте прибор в соответствии с правилами эксплуатации.

Сохраните Руководство и обращайтесь к нему по мере необходимости.

В случае передачи прибора другим лицам, передайте им также и Руководство пользователя.

Несоблюдение правил эксплуатации может стать причиной травматизма и повреждения прибора..

1.2 Меры предосторожности и обеспечения безопасности



Внимание

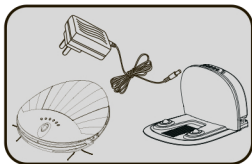

Следует применять только оригинальные адаптер, аккумуляторную батарею и зарядную станцию. Несоблюдение этого правила может стать причиной повреждения прибора, пожара или поражения электрическим током высокого напряжения.



В случае обнаружения повреждений корпуса и вспомогательных приспособлений прекратите использование пылесоса и обратитесь в отдел сервисного обслуживания. Запрещено самостоятельно разбирать, ремонтировать и собирать прибор.

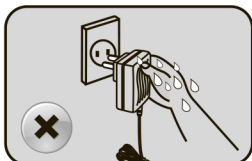

Не прикасайтесь к разъемам аккумуляторной батареи и прибору влажными руками, это может привести к поражению электрическим током.



Не используйте прибор в местах без ограждений, это может стать причиной повреждения прибора и получения травм.

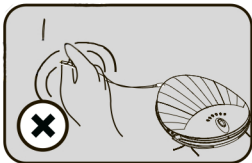

Запрещено перемещать прибор, держа его за шнур питания, а также сгибать, перекручивать или класть на шнур питания тяжелые предметы.

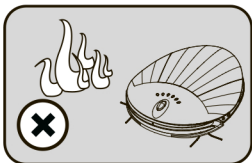

Не оставляйте прибор вблизи огня, легковоспламеняющихся, взрывоопасных и коррозионно-активных веществ и материалов.



Во избежание травмы не вставляйте предметы одежды и части тела (волосы, пальцы и т.п.) в щетку или колеса.



Внимание

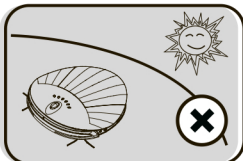

Избегайте попадания прямых солнечных и длительного пребывания устройства на солнце.

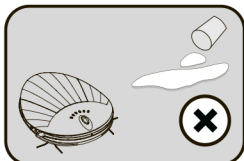

Не допускайте попадания в прибор воды, масла и других жидкостей.

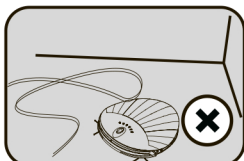

Уберите с пола провода, иначе они будут мешать работе прибора.



Уберите все хрупкие предметы.

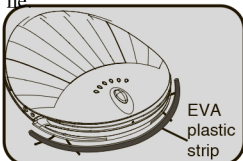

Перед использованием прибора установите две защитные детали.

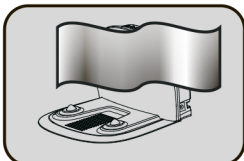

Не закрывайте окошко датчика сигнала на зарядной станции, в этом случае прибор не сможет найти станцию для подзарядки.

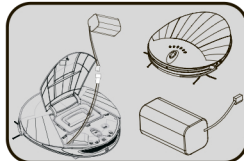

Если прибор не используется долгое время, полностью зарядите батарею, затем извлеките ее из прибора и положите в темное место. Днище пылесоса вытрите насухо.

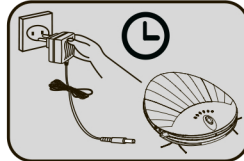

Первая зарядка или зарядка после длительного перерыва в использовании аккумуляторной батареи занимает 12 часов. Цикл полной зарядки-разрядки следует повторить 3-4 раза для последующей эффективной работы батареи.

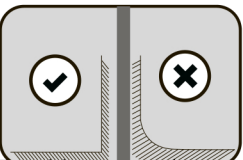

Для эффективного функционирования следует устанавливать зарядную станцию и ограничитель движения «Виртуальная стена» около стены на ровной плоской поверхности.



Если зарядная станция не используется долгое время, отключите станцию от сети электропитания.



Устройство совершает поиск зарядной станции с помощью солнечного света, если устройство попадет в темное пространство и в течении 5 секунд не найдет сигнал станции, устройство автоматически произведет выключение.

1.4 Аккумуляторная батарея



1.3. БЕЗОПАСНОСТЬ ДЕТЕЙ

*Не допускается самостоятельное использование прибора детьми.

*Запретите детям играть с упаковкой во избежание удушья.

1. В приборе должна использоваться только оригинальная аккумуляторная батарея.
2. Перед извлечением аккумуляторной батареи следует отключить прибор, установив кнопку включения/выключения питания в положение OFF (ВЫКЛ).
3. Перед утилизацией прибора необходимо извлечь аккумуляторную батарею.
4. Для замены батареи обратитесь в наш отдел послепродажного обслуживания. Установка несоответствующей батареи может привести к поломке прибора или несчастному случаю.
5. В случае утечки аккумуляторной батареи не прикасайтесь к вытекающей жидкости. Необходимо вытереть жидкость сухой тряпкой и положить батарею в мусорную корзину либо сдать в пункт приема аккумуляторов. Не выбрасывайте батарею в произвольном месте.
6. Утилизируйте отработанные батарейки из вспомогательных приспособлений (пульт ДУ, ограничитель движения «Виртуальная стена») в соответствии с требованиями нормативных актов в сфере защиты окружающей среды, так как в них содержатся опасные вещества.



1.5 Диапазон применения

Допустимое применение

Пылесос предназначен для очистки следующих поверхностей:



Деревянные покрытия

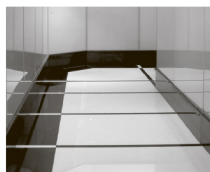

Кафель

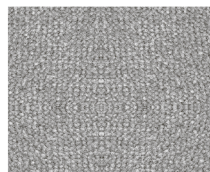

Ковер

Неиспользовать

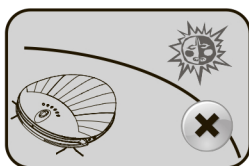

*Не допускается использование прибора в условиях высоких и низких температур.

*Прибор предназначен для применения только внутри помещений.

*Не используйте прибор в местах без защитных ограждений, это может стать причиной повреждения прибора и получения травм.

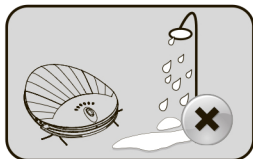

* Запрещена эксплуатация прибора во влажных, легко-воспламеняющихся и коррозионно-активных средах.

*Запрещается использовать прибор для уборки горящих или дымящихся предметов: окурков, спичек и т.п.

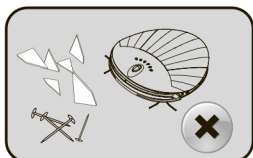

* Запрещено использовать прибор для уборки тонера лазерного принтера или копировального аппарата, это может стать причиной пожара.

*Запрещено использовать прибор для уборки острых предметов: осколков стекла, крючков и т.п., они могут повредить прибор.

2. Устройство прибора

2.1 Прибор и вспомогательные приспособления



Пульт управления
*1шт



Ограничитель
движения
«Виртуальная
стена» *1 шт.



Зарядная стан-
ция*1шт.

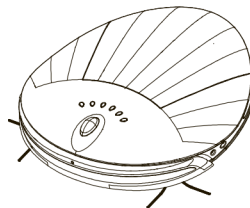

Прибор
*1шт.

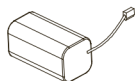

Аккумулятор-
ная батарея
*1шт.

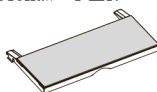

Trailing Bar Assembly
*1шт



Отвертка
*1шт.



Щетка для
очистки
*1шт.



Адаптер
*1шт.

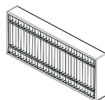

HEPA Filter
*1шт

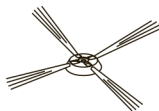

Боковая щетка
*2шт.



Пластиковая накладка
*1шт



Руководство
пользователя 1шт.



Рекомендации:

Дистанционное управление осуществляется с вашего смартфона или планшетного ПК. В приборе установлены фильтр и боковая щетка. Еще один фильтр и боковая щетка вложены в подарочный комплект.

2.2. Внешний вид прибора

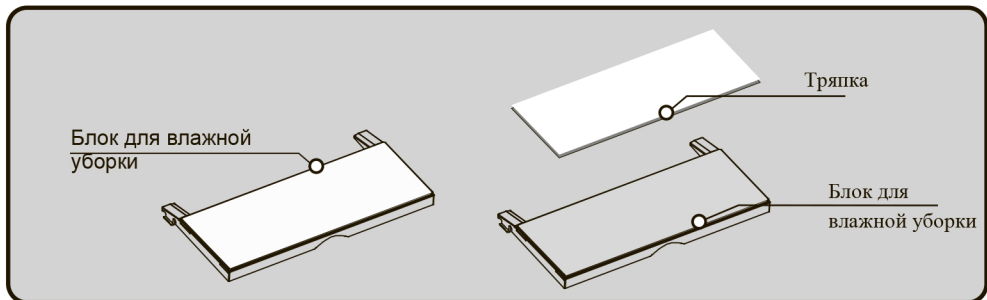
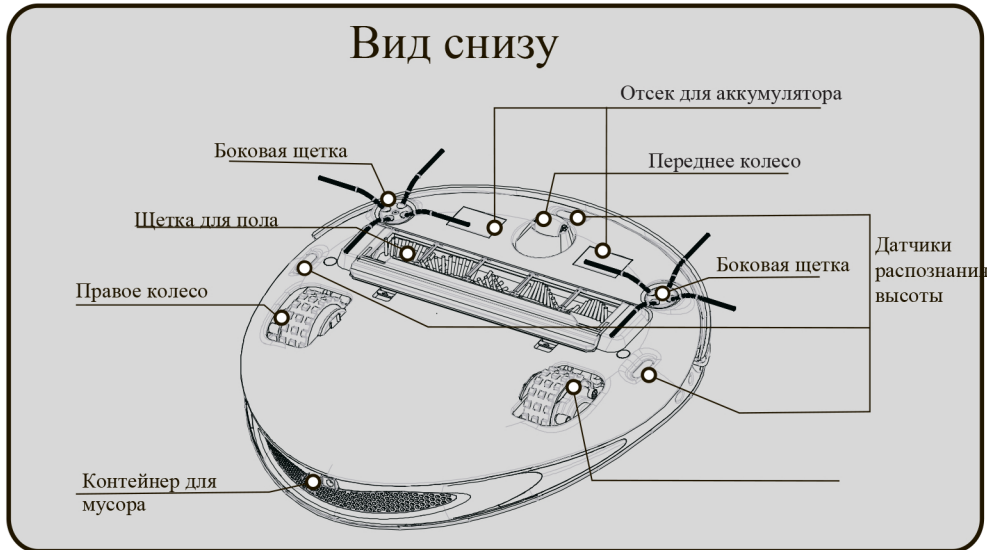
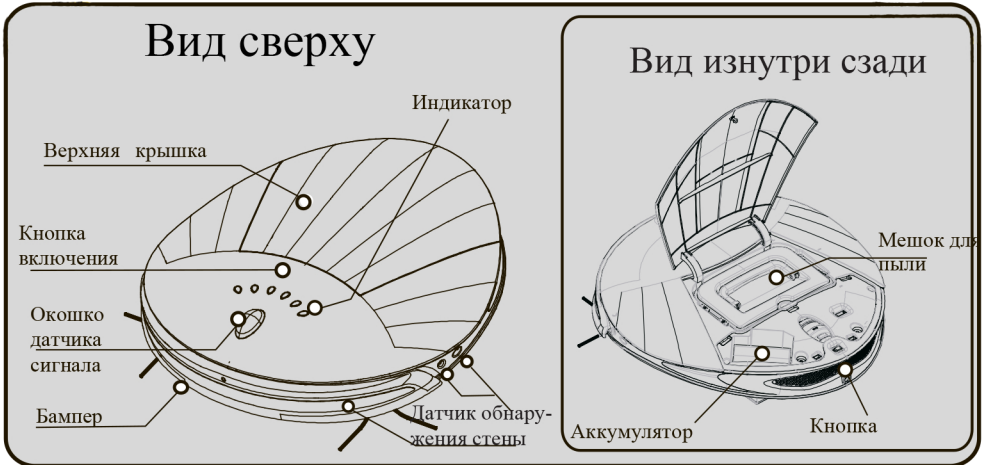

3. Подготовка к работе

3.1. Пылесос

Перед использованием пылесоса необходимо установить аккумуляторную батарею!

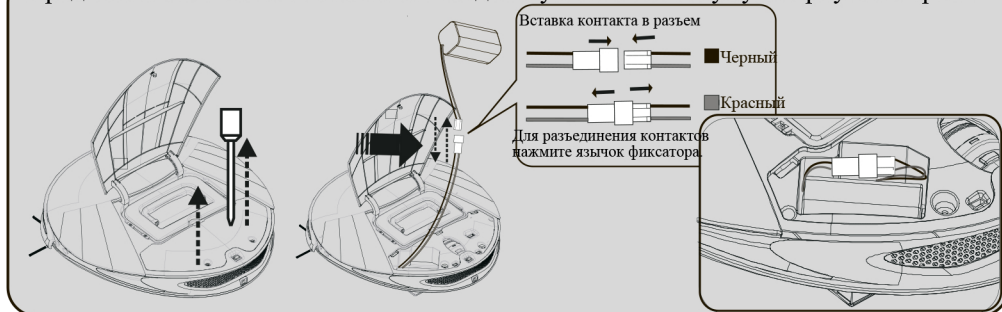

1. Используя отвертку, открутите винт и откройте крышку отсека аккумуляторной батареи.
2. Способ соединения: выведите контактные провода батареи и пылесоса, вставьте контакт в разъем, соблюдая соответствие проводов по цвету.

Способ отсоединения батареи: Нажмите язычок фиксатора разъема и извлеките контакт.

3. Расположите провод и разъем в отсеке как показано на Рисунке справа. Вставьте батарею в отсек. Закройте крышку отсека аккумуляторной батареи и закрутите винт.

Осторожно:

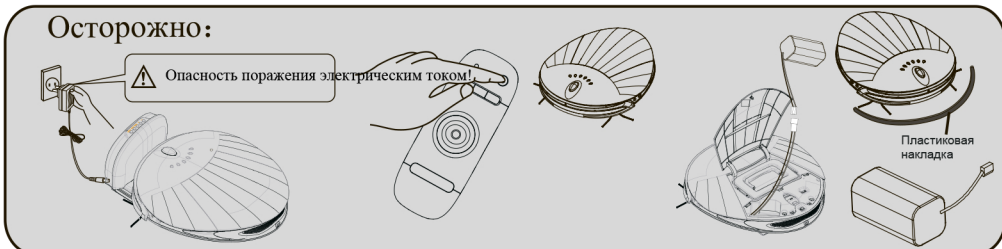

1. Если прибор не используется, следует выключить его с помощью кнопки включения/выключения питания, чтобы не повредить аккумуляторную батарею.
2. Если прибор не используется долгое время, полностью зарядите батарею, затем извлеките ее из прибора и положите в темное место. Днище пылесоса вытрите насухо..
3. Первая зарядка или зарядка после длительного перерыва в использовании аккумуляторной батареи занимает 12 часов. Цикл полной разрядки-зарядки следует повторить 3-4 раза для последующей эффективной работы батареи.
4. В приборе должна использоваться только оригинальная аккумуляторная батарея. Применение несоответствующей батареи может привести к поломке прибора или несчастному случаю.

3.2 Удаленный контроль

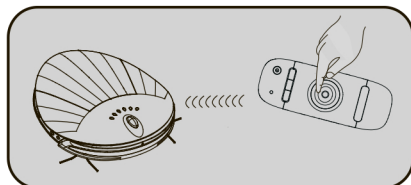
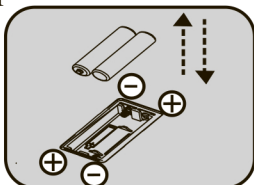
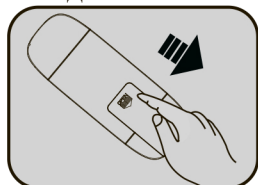

1. Откройте крышку отсека для батареек.
2. Поместите две щелочные батареи (AAA) в отсек для батареек в соответствии положения плюса и минуса,

Включите питание после установки батареи и проверьте, может ли Пульт дистанционно управлять пылесосом. Если нет, проверьте, соответствие кода.

3.3 Ограничитель движения «Виртуальная стена»



1.. Откройте крышку батарейного отсека.

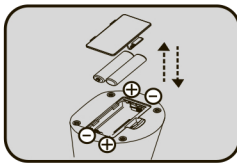

2 Вставьте две щелочные батареи (тип D) в отсек, соблюдая полярность.



3 Установите переключатель в положение ON (ВКЛ). Индикатор питания начнет мерцать.

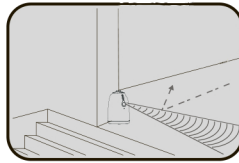

4 Установите «Виртуальную стену» около стены на ровный пол.

Советы: Если ограничитель не работает, сверьте код

3.4 Зарядная станция

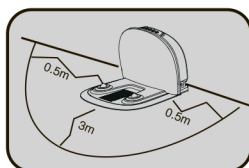

1. Установите зарядную станцию около стены на ровный пол таким образом, чтобы пространство на расстоянии 3м перед станцией и 0,5м слева и справа от нее было свободно от каких-либо предметов..



2. Вставьте соответствующие штекеры адаптера в зарядную станцию и в розетку сети электропитания.

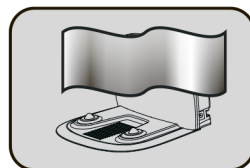

3 Не закрывайте окошко датчика сигнала на зарядной станции, в этом случае прибор не сможет найти станцию для подзарядки.

Советы: Если зарядная станция не работает, сверьте код.



4 Эксплуатация прибора

4.1 Управление работой прибора

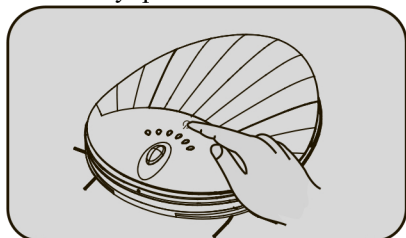
4.1.1 Кнопки управления



Включение прибора:

1. Нажмите кнопку “” на приборе удерживая ее около 3 секунд, прибор подаст звуковой сигнал один раз, загорится индикатор питания, устройство находится в режиме ожидания
2. Нажмите кнопку “” на пульте управления, направив на инфракрасный сигнал прибора, чтобы включить его.

Выключение прибора.:

1. Нажмите кнопку “” на пульте управления, чтобы выключить прибор.
2. Машина будет выключена автоматически после standybing в течение 2 минут.

Советы: Пульт управления при включении прибора направляйте на инфракрасный сигнала с дистанционным управлением.

4.1 Режимы работы:

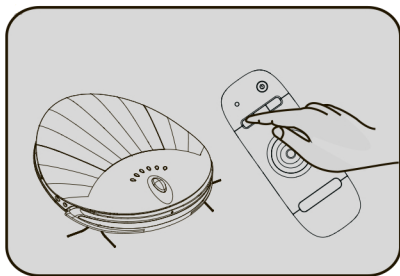

Автоматическая уборка

В режиме ожидания нажмите кнопку «AUTO», пылесос приступит к автоматической уборке. Еще раз нажмите кнопку, пылесос прекратит уборку.

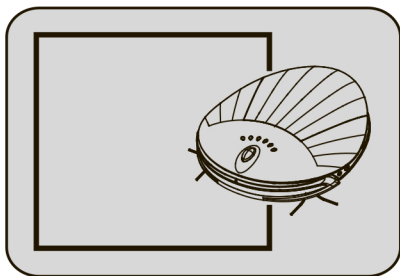

Точечная уборка

2. Включите выключатель питания, индикатор питания загорится. Нажмите кнопку "SPOT" в пульте дистанционного управления, машина начнет уборку, диапазон уборки около 1 м. Если вы нажмете кнопку "SPOT", прибор остановится.

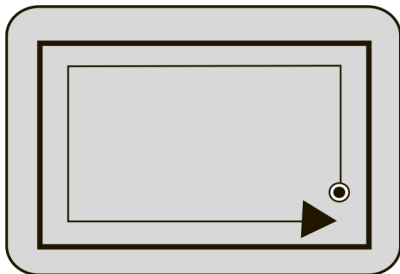

Уборка по периметру

3. Включите выключатель питания, загорится индикатор. Нажмите кнопку " " в пульте дистанционного управления, прибор начнет работу за стеной. Нажав кнопку "FALL", прибор остановится.

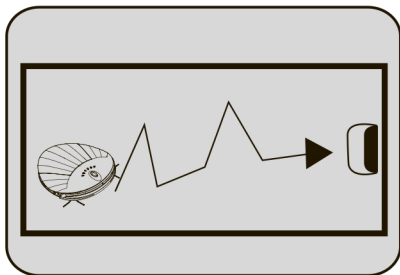

Режим автозарядки

4. Включите выключатель питания, индикатор загорится. Нажимать кнопку " " , прибор начнет искать зарядную станцию; нажав кнопку еще раз, он перестанет искать зарядную станцию. Когда идет зарядка, индикатор мерцает. Когда прибор полностью зарядится, индикатор горит все время.

Советы:

Когда батарея разряжена, машина подаст звук "Ди Ди", основная щетка прекращает работу, прибор будет искать зарядную станцию автоматически.

4.2 Пульт дистанционного управления

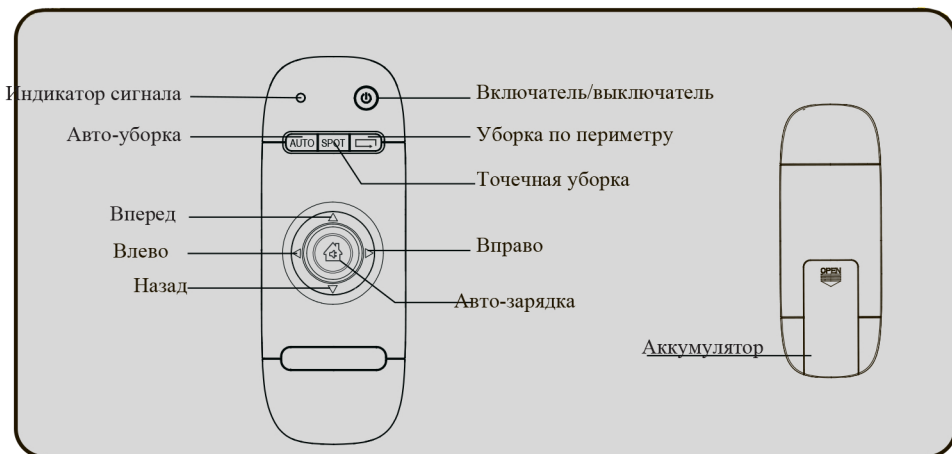

Руководство пользователя Пульты дистанционного управления:

	Кнопка включения/выключения		Поиск зарядной станции.
	Сигнал индикатора		Движение вперед
AUTO	Режим "авто-уборка".		Движение назад
SPOT	Режим "точечная уборка".		Движение влево
	Режим "уборка по периметру".		Движение вправо

Советы: Если пульт дистанционного управления не работает, пожалуйста, проверьте заряд аккумулятора, если аккумулятор заряжен, проведите проверку кодов в соответствии со следующими шагами:

Шаги, чтобы проверить пульт дистанционного управления: (Убедитесь в том, что пульт дистанционного управления имеет достаточную мощность, тогда выполните следующие действия)

A. Нажмите на прибор;

B. Нажмите кнопку " " и удерживайте ее;

C. Включите прибор ;

D. Услышав звук "Ди Ди", ослабьте кнопку " ", работа прибора успешно завершена.

Советы: если вы не услышите звук "ди ди", это означает, что операция проверки не удалась, пожалуйста, проделайте все шаги заново.



4.3 Ограничитель движения «Виртуальная стена»

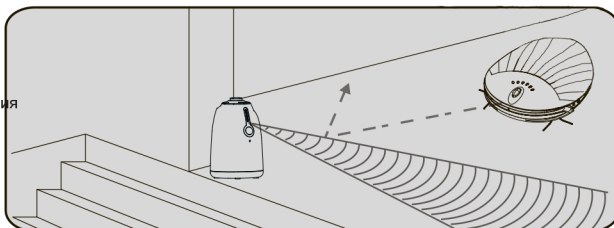

Используйте: Использование: 1.Нажав на выкл/вкл, индикатор питания должен загореться.
2. Поставьте ограничитель движения на ровный пол, а за стеной.

(Советы: Прижмите ограничитель движения спиной к стене, иначе прибор может его столкнуть).

Советы: Если ограничитель движения не работает, при достаточном заряде батареи, проверьте на соответствие по следующим шагам:

- A : Выключите пылесос и включите ограничитель движения (с индикатором питания);
- B: Нажимайте кнопку "Настройка совместимости" на ограничителе движения. (Совет: "Настройка совместимости" находится в отверстие, вы должны использовать вспомогательные инструменты при нажатии кнопки)
- C: Включите прибор;
- D: Прибор издаст 2- 3 гудка, это означает, что операция по проверке на соответствие завершена.

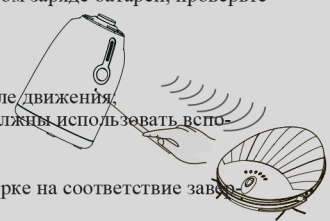

Советы: если вы не слышите звук "Ди Ди", это означает, что устройство работает неправильно.

4.4. Зарядная станция

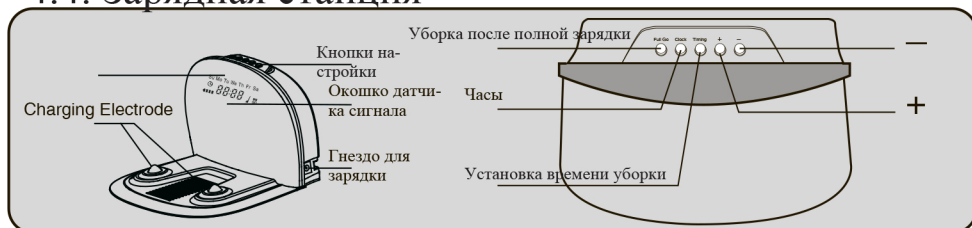

День недели: Показывает настроенные дни недели, когда прибор должен использоваться.

Текущее время: отображает "⌚", время нахождения в зарядной станции.

Когда на дисплее начинают "⌚" мигать иконки времени и дня недели, это означает, что прибор находится в режиме настройки.

Состояние зарядки: когда прибор возвращается на станцию, значок "■■■■" начинает мигать.

Планирование времени уборки: значок "🧹" на дисплее означает, что время уборки уже установлено. Нажав кнопку "-" вы можете установить расписание уборки. После 30сек.выстраивается текущее время. Если на дисплее не высвечивается значок "🧹", это означает, что вы не настроили расписание уборки.

После полной зарядки батареи: на дисплее появится значок "GO", это означает, что был установлен режим "полной уборки".

4.5 Способы зарядки

4.5 Ручная зарядка:



1. Зарядка прибора с использованием адаптера: Подсоедините адаптер к пылесосу, затем вставьте вилку.



2. Подсоедините адаптер к зарядной станции, затем установите пылесос перед станцией так, чтобы совместились зарядные контакты, затем вставьте вилку адаптера в розетку.

4.5.2 Автозарядка:

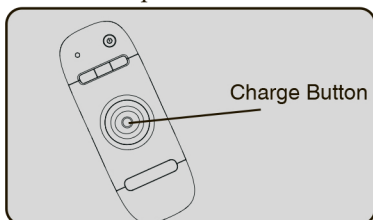

1. Зарядка прибора с помощью пульта дистанционного управления: Во-первых, нажмите на кнопку включения питания, а затем нажмите кнопку "Charge", прибор начнет поиск зарядной станции

☞ Совет: Когда прибора на зарядной станции, индикатор питания будет мигать. Если батарея полностью заряжена, индикатор будет гореть постоянно.

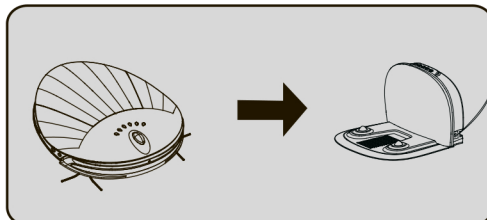

2. Автозарядка:

При низком заряде аккумуляторной батареи прибор издает звук «ди-ди», останавливает центральную щетку и автоматически приступает к поиску зарядной станции

5. Техническое обслуживание

5.1 Ежедневное обслуживание

☞ Совет: регулярно чистите пылесос, в соответствии с частотой использования.

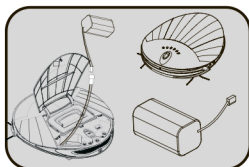

Если прибор не используется, отключите его питание, чтобы не повредить аккумулятор.

Если прибор долгое время не будет использоваться полностью зарядите аккумулятор, после этого извлеките из прибора и уберите аккумулятор в темное место. Днище прибора вытрите насухо.

5.2. Чистка прибора

1. Перед тем, как приступить к чистке корпуса, выключите питание прибора и отсоедините от розетки.
2. Очищайте пылесос с помощью салфетки, смоченной в воде и нейтральном моющем средстве, затем насухо вытирайте прибор. Не допускайте попадания воды в прибор.
3. Не используйте для очистки прибора масло.

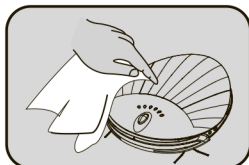

5.3 Чистка пылесборника

5.3.1 Открытие пылесборника

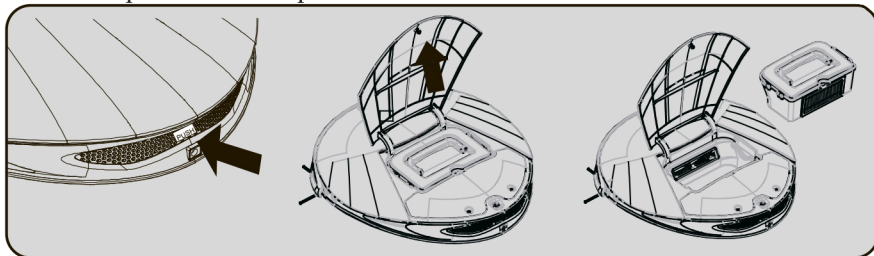

Нажмите кнопки фиксатора и откройте лоток пылесборника, как показано на рисунке.

5.3.2 Чистка пылесборника

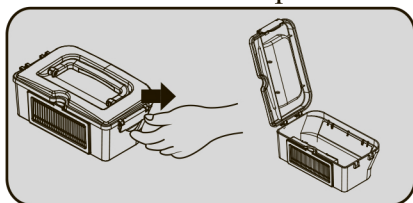

1. Нажмите язычок на вентиляторе и откройте крышку пылесборника, чтобы выбросить мусор.

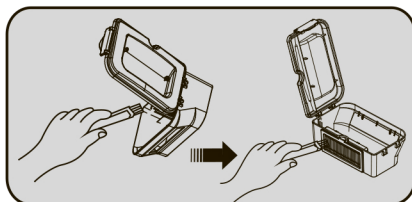

2. Используйте щетку для очистки пылесборника, как показано на рисунке выше.

5.4 Чистка фильтра

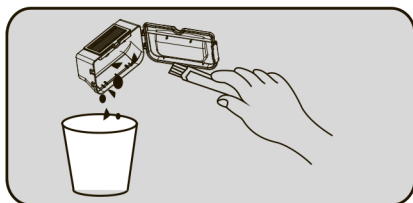

1. Разберите пылесборник, как показано на картинках выше и выбросьте отходы.

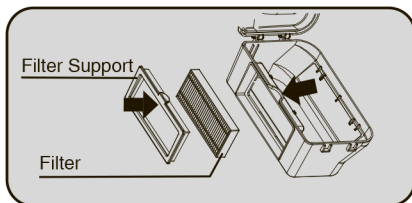

2. Как показано на фото выше, разберите фильтр и поддержки (Подсказки: Пожалуйста, обратите внимание на направление поддержки для фильтра, иначе крышка не закроется)

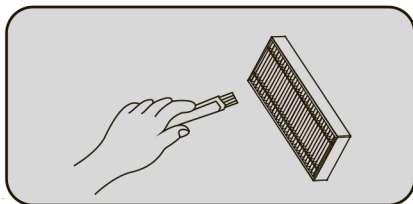

3.3. Извлеките фильтр и почистите его от пыли щеткой для очистки.

Совет: фильтр не следует мыть слишком часто, это может повлиять на его срок службы.

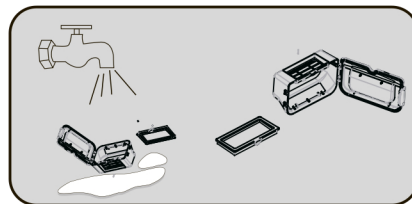

4. При скоплении большого количества пыли в пылесборнике и фильтре их можно промыть водой. (Замечание: перед тем, как вставить обратно в прибор, следует тщательно их просушить.)

5.5 Чистка центральной щетки

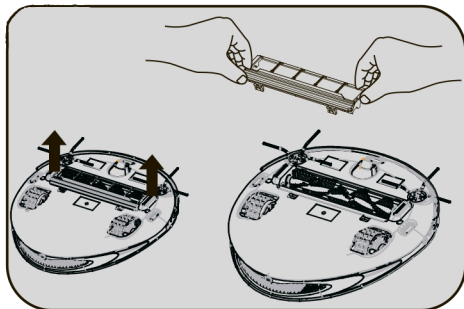

1. Как показано на картинке выше, поднимите рамку основной щетки (Совет: заранее не вставляйте боковую щетку, когда собираете корпус основной щетки.).

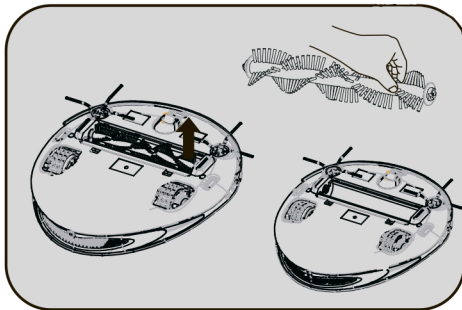

2. Как показано на картинке, потяните правую сторону основной щетки, затем поднимите основную щетку.

5.5.2 Чистка центральной щетки

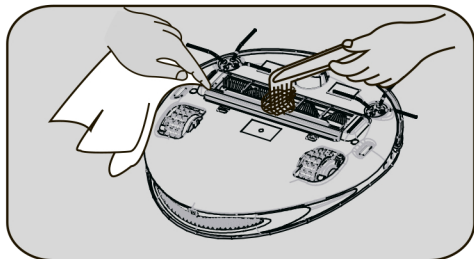

1. Регулярно очищайте центральную щетинную щетку с помощью щетки для очистки, как показано на Рисунке выше.

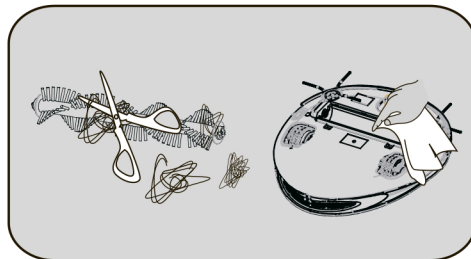

2. Регулярно удаляйте с центральной щетки волосы и другие предметы. Как показано на Рисунке выше.

5.6 Чистка боковых щеток

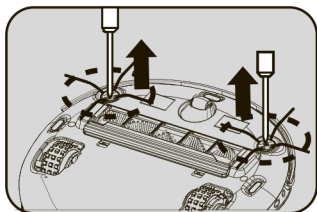

1. Используя отвертку открутите винт на боковой щетке.

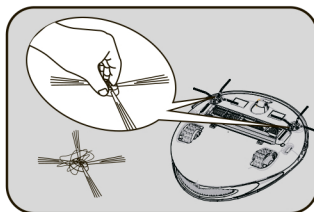

2. Снимите боковую щетку, удалите с нее волосы, очистите паз.

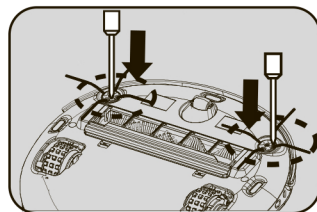

3. Вставьте боковую щетку в паз, закрутите фиксирующий винт.

5.7 Чистка колес

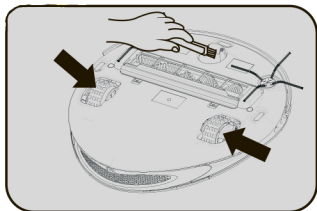

Регулярно чистите колеса с помощью щетки.

Совет: На оси колес могут намотаться волосы, шерсть, нитки, лоскуты ткани. Регулярно удаляйте их.

5.8 Чистка сенсоров

Рекомендуется регулярно очищать датчики от пыли сухой салфеткой. Загрязнение окошек датчиков приводит к ухудшению функционирования прибора.

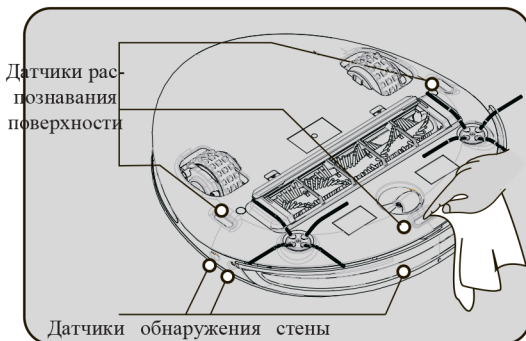

5.9 Чистка Блока для влажной уборки

Совет: завершающий штрих Блока является салфетка, которая подходит к плоским полам. Пожалуйста, используйте ее на подходящих поверхностях.

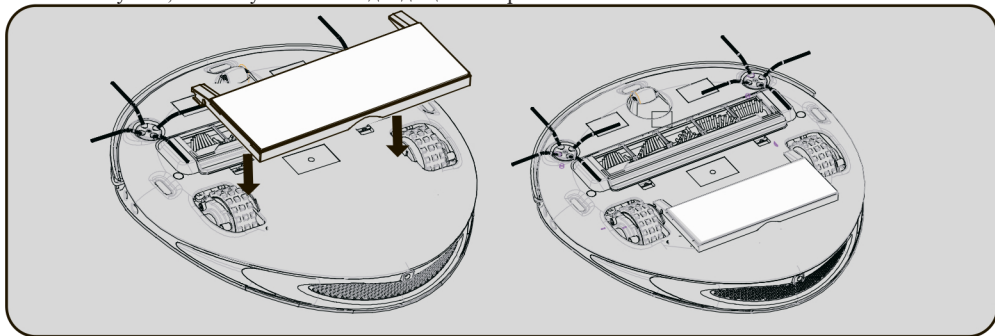

Пожалуйста, собирайте и разбирайте Блок в соответствии с рисунком.

Совет: пожалуйста, поставьте в правильное положение каждый компонент, прежде чем нажать или отсоединить при демонтаже.

Чистка тряпки

1. Салфетка легко крепится на панели.
2. Салфетка может быть сухой или влажным при использовании.

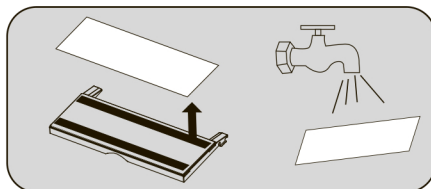

5.7 Чистка колес

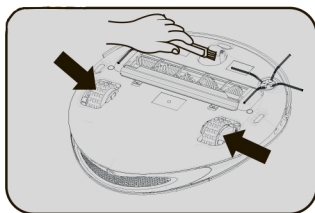

Регулярно чистите колеса с помощью щетки.

Совет: На оси колес могут намотаться волосы, шерсть, нитки, лоскуты ткани. Регулярно удаляйте их.

5.8 Чистка сенсоров

Рекомендуется регулярно очищать датчики от пыли сухой салфеткой. Загрязнение окошек датчиков приводит к ухудшению функционирования прибора.

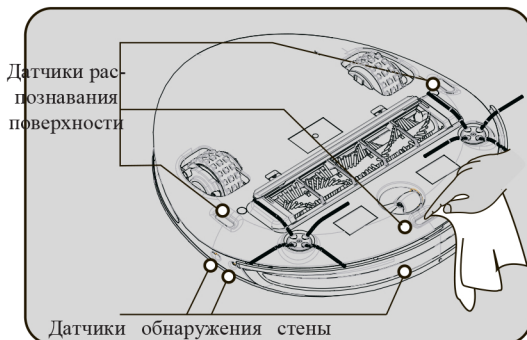

5.9 Чистка Блока для влажной уборки

Совет: завершающий штрих Блока является салфетка, которая подходит к плоским полам. Пожалуйста, используйте ее на подходящих поверхностях.

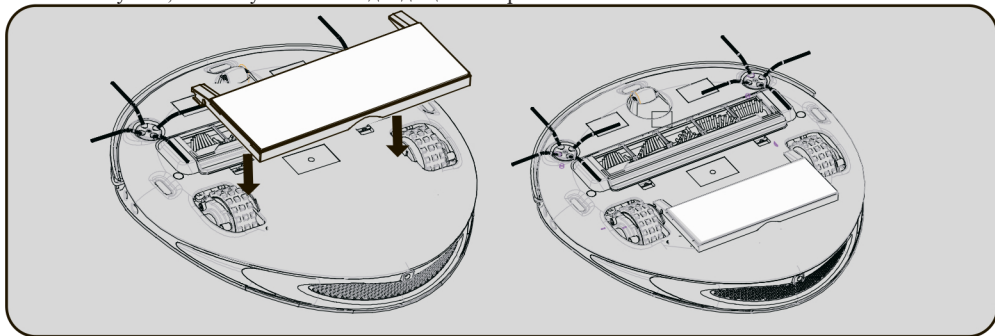

Пожалуйста, собирайте и разбирайте Блок в соответствии с рисунком.

Совет: пожалуйста, поставьте в правильное положение каждый компонент, прежде чем нажать или отсоединить при демонтаже.

Чистка тряпки

1. Салфетка легко крепится на панели.
2. Салфетка может быть сухой или влажным при использовании.

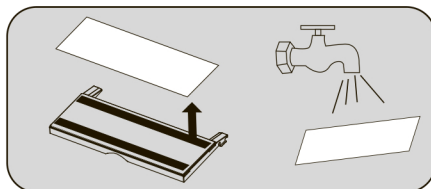

6. Возможные неисправности

6.1 Сигналы неисправностей.

- Советы: 1. В случае прекращения работы прибор издает сигнал тревоги типа «ди-ди».
2. Причину прекращения работы можно определить по коду неисправности, который высвечивается на дисплее пульта управления.

Код Решения	Определения	Возможные причины Примечания		
Er01	Не срабатывают датчики распознавания поверхности. Недостаточная линия контакта центральной щетки, что приводит к нестабильной работе мотора	1. Помехи на окошках 2. Пылесос заблокирован.	1. Очистите датчики. 2. Переместите пылесос.	Регулярно чистите датчики.
Er02	Низкий заряд аккумулятора	1. Заблокирована центральная щетка. 2. На щетку наматываются волосы, нитки и т.д.	Проверьте центральную щетку и очистите ее.	Регулярно чистите щетку.
Er03	Затруднено движение правого и левого колеса	1. Пылесос не работает. 2. Не срабатывает автозарядка пылесоса.	Зарядите батарею самостоятельно.	Если заряд батареи полностью израсходован, прибор не в состоянии сам добраться до зарядной станции
Er04	Мешок для мусора	1. Колеса заблокированы. 2. На колеса наматываются волосы нитки и т.д.	Проверить левое и правое колесо, удалить помехи и загрязнения.	Чистите колеса регулярно
Er05		1. В приборе не установлен пылесборник 2. Пылесборник установлен неправильно	1. Вставить пылесборник в прибор 2. Проверить правильность установки пылесборника.	

6.2 Режимы работы

№	Решение	Неисправность
1	Постоянное движение назад	1. Желательно не использовать прибор в помещениях с очень ярким освещением. 2. Желательно не использовать прибор для чистки черных ковров. 3. Следует проверить наличие пыли, загрязнений или помех на датчиках распознавания поверхности и при необходимости очистить их сухой тканью.
2	Пылесос не работает	1. Проверить, что кнопка питания установлена в позицию ON (ВКЛ) и индикатор питания светится. 2. Проверить заряд батареи прибора, при необходимости выполнить подзарядку.
3	Не действует автозарядка пылесоса.	1. Проверить, что светодиодный индикатор зарядной станции светится. 2. Проверить, что между зарядной станцией и пылесосом нет помех. 3. Если заряд батареи слишком низкий, зарядить пылесос самостоятельно.
4	Пылесос не реагирует на ограничитель пространства.	Проверить правильность установки «Виртуальной стены». Включить питание «Виртуальной стены», проверить, светится ли индикатор питания.
5	Прибор останавливается, когда он работает в течение некоторого времени	Убедитесь в том, что пылесос не в режиме "Точечной уборки". В этом режиме он работает около 3-5 минут.

№	Неисправности	Решения
6	Пылесос не заряжается	1. Проверить, используется ли оригинальный адаптер и вставить вилку в розетку. 2. Если батарея деформирована, имеет повреждения и т.п., следует немедленно прекратить использование этой батареи и обратиться к нашим специалистам по обслуживанию клиентов.
7	Пульт не работает	1. Возможно приемник сигналов загрязнен или поврежден. 2. Проверьте настройку пульта.

 Срочный совет: если выполнение указанных действий по устранению неисправности не приводит к положительному результату, обратитесь к нашим специалистам по обслуживанию клиентов.

7. Технические характеристики

Характеристики пылесоса	Характеристики вспо
Номинальное напряжение 14,8 В	Адаптор
Номинальная мощность 24 Вт	Напряжение 24 В
Аккумулятор Литиева	Выходной ток  1000 мА
Емкость батареи 2200 mAh	Пульт управления
Время зарядки 3-4 часа.	Радиус действия 7м
Время работы ≥ 60 min.	Батарейки AAA *2шт
Диапазон рабочих $-10^{\circ}\text{C} \sim 45^{\circ}\text{C}$	Space Isolator
Диапазон влажности $\leq 90\% \text{RH}$	Control Distance 5M
Емкость пылесборника 600mL	Battery AA alkaline Batteries *2
Размеры 368*378*102mm	Зарядная станция
Уровень шума $\leq 65\text{dB}$	Входящие напряжение 24 В
Рабочие частоты ISM диапазон частот 2.4ГГц	

 Примечание: Наша компания оставляет за собой право вносить изменения в конструкцию и технические характеристики прибора в соответствии с новыми разработками и внедрением технологий.

