

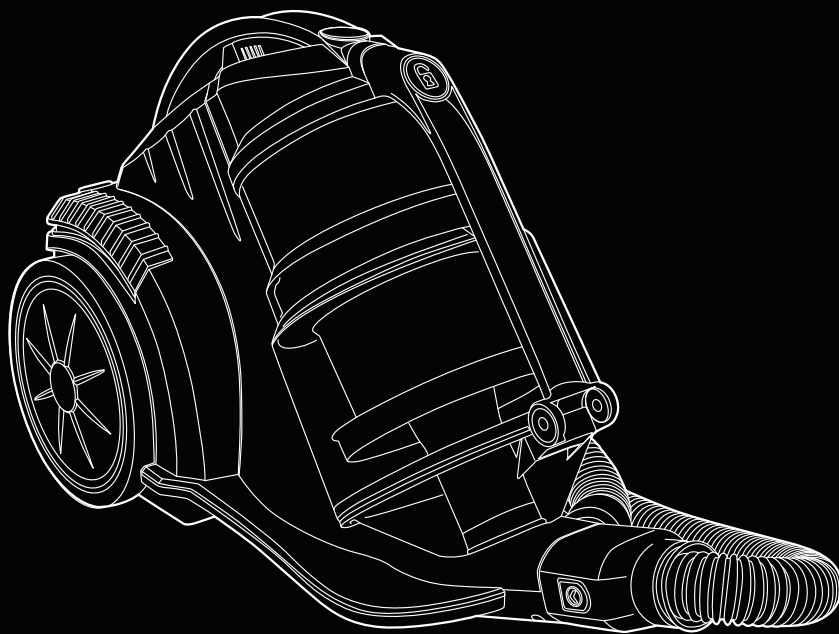



Руководство по эксплуатации



C90-MZ-H-E

Схема Устройства



Схема пылесоса

- | | | |
|---|---|---|
| 1 Кнопка Вкл./Выкл. | 4 Ручка для переноски | 7 Сепаратор |
| 2 Кнопка автоматической намотки сетевого шнура (спрятана) | 5 Ручка для переноски контейнера для сбора пыли | 8 Контейнер для сбора пыли |
| 3 Паз для парковки пылесосной трубы (спрятан) | 6 Извлечение контейнера для сбора пыли | 9 Отметка максимального наполнения |
| | | ⚠ При достижении этой отметки контейнер для сбора пыли необходимо опорожнить. |
| | | 10 Отверстие для подключения гибкого шланга |

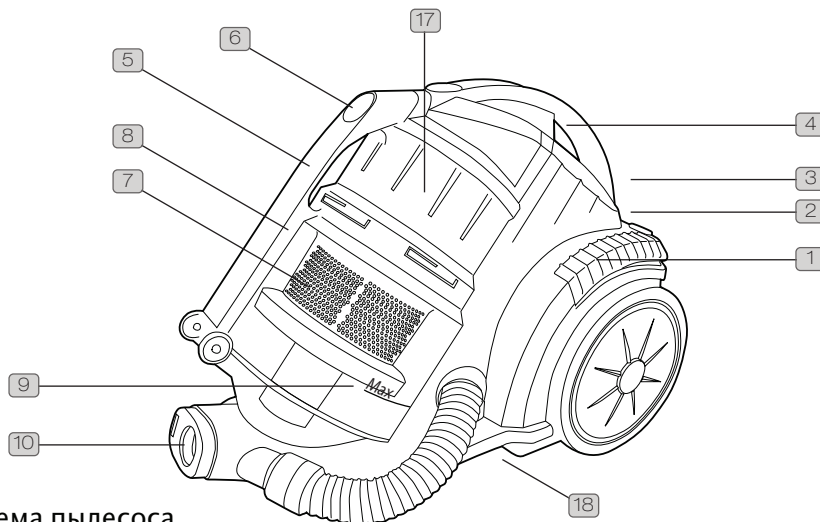
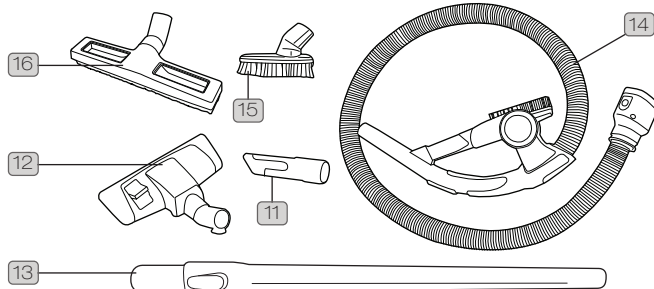

Вспомогательные приспособления

- | | |
|--------------------------------------|---|
| 11 Щелевая насадка | 15 Насадка «две в одной» (для удаления пыли и чистки мебельной ткани) |
| 12 Комбинированная напольная насадка | 16 Насадка для паркета |
| 13 Телескопическая труба-удлинитель | 17 Защитный фильтр, расположенный перед мотором |
| 14 Гибкий шланг с рукояткой | |

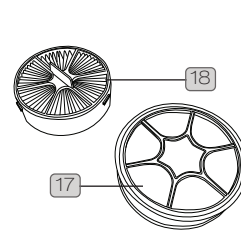

Фильтры

- | |
|--|
| 18 Защитный фильтр, расположенный после мотора |
|--|

Информация По Мерам Безопасности

Прибор предназначен для бытового использования и не предназначен для коммерческого или промышленного использования

- Прежде чем приступить к работе, ознакомьтесь с правилами техники безопасности и эксплуатации Вашего пылесоса, изложенными в настоящем «Руководстве Пользователя».
- Храните настоящее «Руководство Пользователя» в доступном месте или вместе с Вашим пылесосом.
- Если Вы продаете или передаете Ваш пылесос другому владельцу, то обязательно вместе с пылесосом передайте настоящее «Руководство Пользователя» для того, чтобы новый владелец мог ознакомиться с правилами техники безопасности и эксплуатации пылесоса.
- Следуйте всем инструкциям настоящего «Руководства Пользователя».
- Не разрешайте играть с пылесосом. Необходимо тщательно следить за соблюдением техники безопасности, когда пылесос, используется детьми или инвалидами, или поблизости от них.
- Ни в коем случае не изменяйте спецификацию и не вносите каких-либо изменений в конструкцию пылесоса.
- Ремонт и обслуживание Вашего пылесоса VAX производится только в уполномоченных фирмой VAX сервисных центрах с использованием только фирменных запасных частей VAX.
- Не пытайтесь сами выполнять техническое обслуживание Вашего пылесоса. По всем вопросам технического обслуживания, кроме обычного ухода, обращайтесь в авторизованный сервисный центр VAX.
- Перед использованием убедитесь, что сетевой шнур полностью размотан и выровнен по всей длине.
- При включении пылесоса и при работе с ним убедитесь, что сетевой шнур удален от отверстий или движущихся частей пылесоса.
- Держите сетевой шнур на расстоянии от источников тепла, масел, острых краев, грубых и неровных поверхностей, а также избегайте каких либо других его повреждений.
- Перед проведением каких-либо мероприятий по обслуживанию, предусмотренных в настоящем «Руководстве Пользователя», отсоедините вилку сетевого шнура от электрической розетки.
- Прежде чем извлечь вилку из розетки, а также при смене любой из насадок обязательно выключайте Ваш пылесос.
- Проявляйте особую осторожность при чистке лестничных ступенек и лестничных ковров. Обеспечьте устойчивое положение пылесоса на верхней или нижней площадке лестницы или придерживайте Ваш пылесос рукой.
- Не допускайте чрезмерного натяжения шланга или шнура.
- При установке насадок и принадлежностей следуйте указаниям настоящего «Руководства Пользователя». Используйте насадки, рекомендованные производителем.
- Поддерживайте чистоту фильтров, а также регулярно меняйте их в соответствии с указаниями настоящего «Руководства Пользователя».
- Храните Ваш пылесос в сухом месте при комнатной температуре.

ЗАПРЕЩЕНО

- Не оставляйте Ваш пылесос без присмотра после подключения и не разрешайте детям разбирать или играть с пылесосом.
- Не тяните пылесос за сетевой шнур.
- Не тяните за сетевой шнур, чтобы вытащить вилку из розетки и не передвигайте пылесос, пользуясь шнуром как ручкой, избегайте контакта шнура с горячими или острыми предметами и не пережимайте шнур дверью.
- Не используйте Ваш пылесос с поврежденным сетевым шнуром или вилкой. Во избежание опасности для здоровья, поврежденные шнур и (или) вилка должны быть заменены представителем авторизованного сервисного центра VAX.
- Избегайте контакта одежды, волос, пальцев, ступней и других частей тела с движущимися частями пылесоса.
- Во избежание удара током, не используйте пылесос на открытом воздухе, не убирайте им влажные поверхности.
- Ни в коем случае не используйте пылесос в помещении с легковоспламеняющимися газами.
- Не допускайте всасывания горячих предметов и веществ, опасных жидкостей или каких-либо иных материалов, способных повредить Ваш пылесос, а также не пользуйтесь Вашим пылесосом в тех местах, где они могут присутствовать.
- Не используйте пылесос для уборки раскаленных, горячих или дымящихся предметов, горячих материалов, вредных для здоровья и токсичных веществ (хлорных отбеливателей, аммиака, средств для очистки канализации и т.п.).
- Не пользуйтесь пылесосом для удаления твердых, острых и режущих предметов, например, таких как стекло, гвозди, винты, монеты и т.п.
- Не пользуйтесь пылесосом с поврежденными фильтрами или без них.
- Не беритесь влажными руками за вилку или пылесос.
- Не кладите посторонние предметы в отверстия на корпусе пылесоса. Не пользуйтесь пылесосом при закупоренных отверстиях, а также не допускайте попадания в отверстия любых предметов, мешающих нормальному прохождению воздушного потока.
- Не допускайте, чтобы пылесос перемещался по сетевому шнуру.
- Если Ваш VAX не работает, ни в коем случае не пытайтесь починить его самостоятельно, т.к. неквалифицированный ремонт может привести к травмам человека или повреждению пылесоса.

Информация По Мерам Безопасности

ВАЖНАЯ ИНФОРМАЦИЯ

1. **ВНИМАНИЕ!** Данный прибор не должен быть заземлен.
2. Данный прибор соответствует требованиям правил директивы ЕЭС № 82/499/ЕЕС в отношении радиопомех.
3. При пользовании сетевым шнуром обязательно проверьте состояние его изоляции.
4. Используйте удлинительные шнуры, утвержденные Советом Европы, сила тока в которых не превышает 13 Ампер. Не утвержденные удлинительные шнуры могут перегреваться. Расположите удлинительный шнур таким образом, чтобы не спотыкаться об него.
5. Проверьте, правильно ли подсоединена вилка сетевого шнура к розетке. Если у Вас есть сомнения, попросите квалифицированного электрика проверить их подсоединение.
6. Используйте настоящий сетевой шнур в соответствии с рекомендациями настоящего «Руководства Пользователя».
7. Применение неподходящего напряжения может привести к повреждению электродвигателя и вызвать травмирование пользователя. Правильное напряжение указано на шильдике.
8. В целях обеспечения безопасности поврежденный сетевой шнур должен быть заменен только уполномоченным сервисным центром VAX.
9. В интересах повышения качества выпускаемой продукции Компания оставляет за собой право без предупреждения вносить изменения в модификацию.



ПРЕДУПРЕЖДЕНИЕ: Всегда выключайте пылесос и отключайте его от сети перед тем, как устанавливать контейнер-пылесборник, открывать его крышку или удалять содержимое контейнера-пылесборника, а также для подсоединения/отсоединения насадок.



ПРЕДОСТЕРЕЖЕНИЕ: Пылесос является мощным бытовым прибором. Перед включением пылесоса в сеть, убедитесь, что кнопка «On/OFF» находится в положении «OFF».



ВАЖНО: Если отверстие для подключения гибкого шланга, сам шланг или телескопическая трубка заблокированы, выключите пылесос и устраните причину блокировки до повторного включения пылесоса.



ВАЖНО: Очистка фильтров улучшает работу пылесоса. Перед эксплуатацией пылесоса убедитесь, что все фильтры хорошо высушены и установлены на место.

ТЕРМОРЕГУЛЯТОР ДВИГАТЕЛЯ



ВАЖНО: Мотор оснащен автоматическим термовыключателем. Если по какой-либо причине пылесос перегреется, термостат автоматически его выключит. Если пылесос автоматически отключился, отключите его от сети и нажмите на кнопку Вкл./Выкл. Извлеките контейнер пылесборник и удалите его содержимое. Очистите фильтры. Подождите 1 час, чтобы пылесос полностью остыл. Для повторного использования пылесоса подключите его к сети и включите сам прибор.

Эксплуатация

Вах будет работать как новый

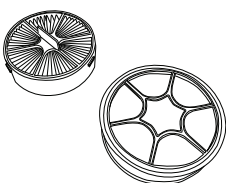

! **ВАЖНО:** Производительность пылесоса зависит от состояния фильтров. Необходимо периодически проверять и чистить фильтры (в зависимости от частоты использования). Полный текст инструкции в разделе Обслуживание.

! **ВАЖНО:** Прибором можно пользоваться только при наличии ВСЕХ фильтров.

Сборка пылесоса

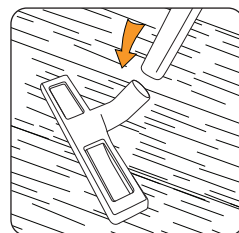
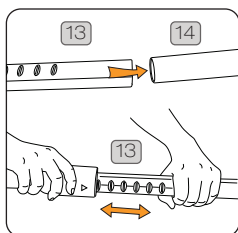
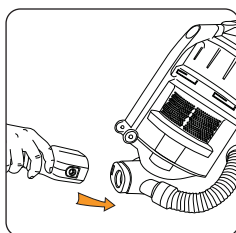

ПРИМЕЧАНИЕ: Комбинированная напольная насадка, щелевая насадка, насадка «две в одной» и насадка для паркета могут присоединяться к телескопической трубе или ручке.

Насадка предназначена для безопасной чистки паркетных, ламинированных, деревянных и кафельных полов.

Эксплуатация прибора

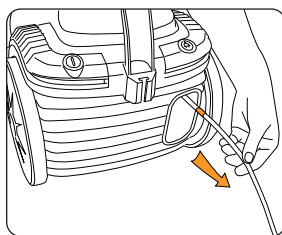

ПРИМЕЧАНИЕ: Перед использованием размотайте шнур на полную длину. Желтая отметка на шнуре показывает рекомендуемую длину шнура. Не разматывайте шнур далее красной отметки.

Включите пылесос

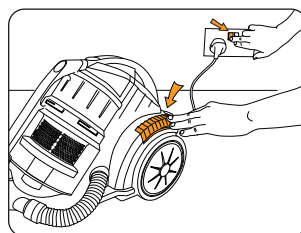

Упаковка и хранение

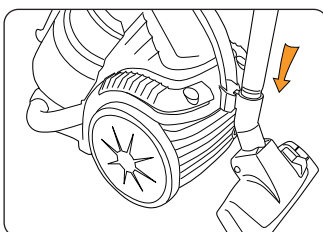
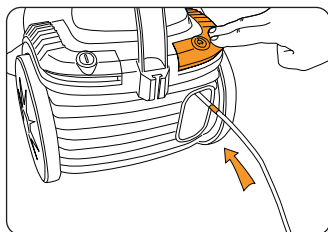

ПРИМЕЧАНИЕ: На задней панели пылесоса предусмотрен удобный паз для парковки и ношения напольной насадки и пылесосной трубы.

Обслуживание (Вах будет работать как новый)

Опорожнение и чистка контейнера для пыли

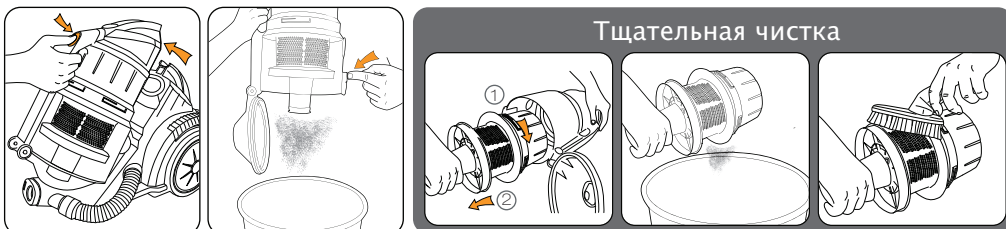

Чистка фильтра HEPA, расположенного перед мотором

! ВАЖНО: температура воды, используемой для мытья фильтров, не должна превышать 40° C.



Чистка фильтра, расположенного после мотора

! ВНИМАНИЕ! Не мойте фильтр, расположенный после мотора. 

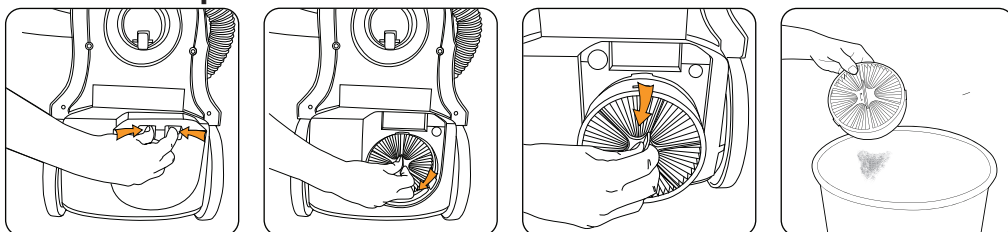

Обслуживание (Вах будет работать как новый)

Устранение засорений

 **ВНИМАНИЕ!** во избежание травм всегда отключайте пылесос от сети, прежде чем проводить работы по техобслуживанию или поиск и устранение неисправностей.

Отсоедините гибкий шланг от пылесоса и удалите застрявший в нем мусор, а затем установите шланг на место.

Засорение гибкого шланга

Гибкий шнур отсоединяется от пылесоса. Удалите мусор, застрявший в шланге, и установите шланг обратно, зафиксировав его надлежащим образом.

Засорение дополнительных приспособлений

Снимите насадку с ручки/трубы шланга. Удалите мусор и верните насадку на место.

Вопросы И Ответы



ВНИМАНИЕ! во избежание травм всегда отключайте пылесос от сети, прежде чем проводить работы по техобслуживанию или поиск и устранение неисправностей.

Отсутствует какое-то приспособление?

- Внимательно перечитайте схему устройства на странице «Схема устройства» в настоящем руководстве и убедитесь, что соответствующий элемент поставляется в комплекте Вашего пылесоса.

Почему пылесос плохо всасывает мусор?

- Возможно, забиты фильтры: Прочитайте информацию в разделе Обслуживание.
- Контейнер для сбора пыли переполнен или засорен: Прочитайте информацию в разделе Обслуживание.
- Контейнер для сбора пыли неправильно установлен. Прочитайте информацию в разделе Обслуживание.

Почему из пылесоса вылетает пыль?

- Возможно, неправильно установлены фильтры. Прочитайте информацию в разделе Обслуживание.
- Возможно, контейнер для сбора пыли установлен неправильно. Извлеките контейнер для сбора пыли, нажав кнопку фиксатора (б), а затем снова установите его на место, убедившись, что он надежно зафиксирован.
- Возможно, забиты фильтры: Прочитайте информацию в разделе Обслуживание.

Почему насадки плохо всасывают мусор?

- Возможно, насадка засорилась. Прочитайте информацию в разделе Обслуживание.

Почему пылесос не включается?

- Возможно, вилка неправильно вставлена в розетку. Убедитесь, что вилка полностью вставлена в розетку.
- Возможно, электрическая розетка неисправна. Проверьте плавкий предохранитель или прерыватель и проконсультируйтесь с электриком.
- Возможно, термостат мотора отключил пылесос: Выключите прибор и отключите его от сети. Не пользуйтесь прибором в течение часа, чтобы он остыл.

Дополнительная Информация

Международные представительства

Импортер: ООО «Седан», 123001, Россия, г. Москва, ул. Большая Садовая, д. 10, строение 1

Организация, уполномоченная на прием претензий от потребителей:

ООО "Юмакс" Санкт-Петербург ул. 8-я Красноармейская, д. 20 (812) 2516110 (812) 2513902
ГОРЯЧАЯ ЛИНИЯ СПБ (812) 579-91-49
ИНФОРМАЦИОННАЯ СЛУЖБА 8-800-100-55-88.

Технические характеристики

Напряжение:	220 – 240 ~ 50 Гц
Мощность:	1600 Вт
Объем:	2,6 л
Фильтры:	Моющийся фильтр, расположенный перед мотором Фильтр НЕРА, расположенный после мотора (пожизненный – чистится выбиванием).
Длина шнура:	Около 8 м
Вес прибора:	6,5 кг
Срок службы	6 лет.

Компания-производитель оставляет за собой право вносить технические изменения в конструкцию электроприбора без уведомления об этом покупателя.



Гарантия соответствия стандартам ЕЭС

Производитель/импортер ЕЭС: Компания Vax Limited с полной ответственностью заявляет, что C90-MZ-H-E Mach Zen произведен в соответствии со следующими директивами:

Директива по безопасности: Директива о низком напряжении 2006/95/ЕЭС
2004/108/CE Directiva privind compatibilitatea electromagnetica



Непригодные к эксплуатации электроприборы запрещается утилизировать вместе с бытовым мусором. Утилизация проводится при наличии соответствующего оборудования. При необходимости обратитесь за консультацией в местные органы власти.

