



**РОБОТ-ПЫЛЕСОС**  
**Trobot-770**

Инструкция по эксплуатации  
2014

**Tesler**<sup>TM</sup>



Уважаемый покупатель!

Благодарим Вас за покупку нашего изделия. Рекомендуется тщательно изучить настоящее руководство перед подключением и эксплуатацией.

<b>Содержание</b> .....	3
<b>Перед началом эксплуатации</b> .....	4
Меры безопасности .....	4
Утилизация .....	5
Комплектация .....	6
<b>Управление устройством</b> .....	7
Управление роботом-пылесосом .....	7
Панель управления и информации .....	7
Функции кнопок .....	7
Верхняя сторона корпуса .....	9
Нижняя сторона корпуса .....	9
Установка зарядной станции и зарядка робота-пылесоса .....	10
Режим автоматической зарядки .....	10
Режим ручной зарядки .....	11
Сборка, разборка и чистка контейнера для пыли .....	12
Сборка и разборка контейнера для пыли .....	12
Чистка контейнера для пыли .....	13
Сборка, разборка и чистка щеток .....	14
Сборка, разборка и чистка основной щетки .....	14
Сборка, разборка и чистка боковой щетки .....	15
Сборка, разборка и чистка правого, левого и переднего колес .....	15
Сборка, разборка и чистка правого и левого колес .....	15
Сборка, разборка и чистка переднего колеса .....	15
Чистка сенсоров и инфракрасного порта .....	15
Установка и замена батареи .....	16
Установка и замена батареи в главном корпусе .....	16
Установка и замена батареи в виртуальном барьере .....	16
Установка и замена батареи в пульте ДУ .....	17
Пульт управления .....	18
Панель управления пульта ДУ .....	18
Проверка кода пульта и робота-пылесоса .....	18
Функции кнопок .....	19
Зарядная база .....	21
Панель управления .....	21
Функции кнопок .....	21
Виртуальный барьер .....	22
Панель управления .....	22
Функции кнопок .....	22
Способ установки виртуальной стены .....	23
<b>Общая информация</b> .....	24
Устранение неисправностей .....	24
Коды ошибок .....	25
Технические характеристики .....	26

# Перед началом эксплуатации

## МЕРЫ БЕЗОПАСНОСТИ

- Внимательно ознакомьтесь с инструкцией по эксплуатации перед использованием изделия и сохраните ее для дальнейшего обращения.
- Убедитесь, что напряжение электросети в вашем доме соответствует напряжению, указанному на изделии.
- Не разрешайте детям играть с устройством без присмотра.
- Соблюдайте все указания на этикетках и маркировках изделия.
- Используйте только оригинальное зарядное устройство во избежание повреждения устройства, получения электрического шока или возникновения возгорания из-за высокого напряжения.
- Кабель питания находится под высоким напряжением. Не дотрагивайтесь мокрыми руками во избежание получения электрического шока.
- Не перегибайте кабель питания и не располагайте на нем посторонние предметы.
- Проверьте, чтобы кабель питания был вставлен должным образом в робот-пылесос во избежание получения электрического шока, возникновения короткого замыкания, задымления или пожара.
- Проверьте качество соединения вилки и розетки во избежание потери заряда или возгорания.
- Не забудьте отключить питание во время длительной транспортировки или хранения робота-пылесоса во избежание порчи батареи.
- Уберите все легко повреждаемые объекты (объекты освещения, текстильные объекты, стеклянные бутылки и т.д.) перед использованием робота-пылесоса во избежание нанесения ущерба этим объектам или повреждения пылесоса.
- Используйте робот-пылесос с осторожностью в присутствии детей, чтобы не напугать и не навредить им.
- Не вставляйте и не садитесь на робот пылесос во избежание повреждения устройства или нанесения вреда собственному здоровью.
- Избегайте контакта с водой, не используйте робот-пылесос вблизи воды во избежание повреждения устройства.
- Не допускайте попадание воды или др. жидкости внутрь изделия. При попадании изделия в воду, отключите изделие от электросети. Не тяните за шнур питания.
- Не приближайтесь к устройству с сигаретами, зажигалками, спичками, а также легко воспламеняющимися жидкостями.

- Не используйте робот пылесос на малых площадях (столах, стульях и т.п.) во избежание повреждения устройства.
- Не используйте робот пылесос на больших торговых площадях во избежание повреждения устройства из-за чрезмерного износа.
- Не закручивайте одежду или другие вещи в щетку или колеса робота пылесоса во избежание причинения ущерба здоровью.
- Не оставляйте провода, веревки и другие подобные объекты длиной более 150мм на полу во избежание попадания их в щетку.
- Робот пылесос не предназначен для использования людьми с ограниченными способностями, детьми и теми, кто предварительно не ознакомился с инструкцией по эксплуатации.
- Не пытайтесь разобрать изделие и провести ремонт самостоятельно во избежание риска поражения электрическим током, обратитесь в специализированные сервисные центры.
- В случае появления неполадок или повреждения изделия, выключите изделие, отключите от сети питания и обратитесь в сервисный центр.
- Аккуратно используйте устройство, не допускайте падений и ударов во избежание повреждения изделия.
- Для гарантийного ремонта обращайтесь только в специализированные сервисные центры. Список актуальных сервисных центров находятся на сайте компании: [www.tesler-electronics.ru](http://www.tesler-electronics.ru)

### УТИЛИЗАЦИЯ

Если вы желаете утилизировать данное изделие, не выбрасывайте его вместе с обычным бытовым мусором. Существует отдельная система сбора использованных электронных изделий в соответствии с законодательством, которая предполагает соответствующее обращение, возврат и переработку.

Обращайтесь в органы местного управления за инструкциями по правильной утилизации продукта. Тем самым Вы обеспечите утилизацию Вашего изделия с соблюдением обязательных процедур по обработке, утилизации и вторичной переработке и, таким образом, предотвратите потенциальное негативное воздействие на окружающую среду и здоровье людей.

# Перед началом эксплуатации

## КОМПЛЕКТАЦИЯ

Устройство предназначено для применения в домашних условиях для чистки ковровых покрытий с коротким ворсом, а также плитки, ламината и других видов твердых полов.

Робот-пылесос – это пылесос нового поколения с заряжаемой батареей, контролируемый усовершенствованным микропроцессором. Робот пылесос обладает функциями автоматической очистки поверхности от пыли, влажной уборки пола, установки таймера, выбора скорости уборки, а также имеет пульт дистанционного управления.

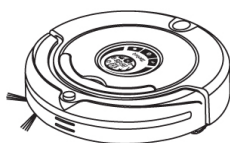

Корпус



Пульт ДУ

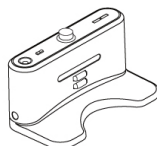

Зарядная База



Адаптер



Инструкция



Виртуальный барьер



Чистящая съемная панель



Тряпка для панели



Щетка для очистки



Боковая щетка



Фильтр

## УПРАВЛЕНИЕ РОБОТОМ ПЫЛЕСОСОМ

### Панель управления и информации



1. Установка дня/недели/времени уборки
2. Поворот колеса/выбор скорости
3. Значок режима UV лампы
4. Значок режима автоматической уборки
5. Значок режима точечной уборки
6. Значок текущей недели
7. Значок неисправности устройства
8. Значок зарядки аккумулятора
9. Значок разрядки аккумулятора
10. Значок Время/Ошибка

1. UV Кнопка включения UV лампы
2. Кнопка режима автоматической уборки
3. Кнопка режима точечной уборки

**Примечание:** Функции могут быть выбраны и установлены только на панели управления устройства. Необходимо провести проверку кода робота-пылесоса с кодом пульта ДУ.

### Функции кнопок

Перед применением убедитесь, что устройство полностью заряжено.

Батарейку нужно полностью зарядить и разрядить 2-3 раза для достижения наилучшей работоспособности.

Включите устройство, оповещающий сигнал прозвучит один раз.

Перед первым применением проверьте код робота-пылесоса с кодом пульта ДУ (см. порядок проверки кода на стр. 15).

## ***Кнопка автоматической уборки***

Нажмите данную кнопку, робот пылесос начнет автоматическую уборку двигаясь в разных направлениях (по спирали, по прямой линии, зигзагами, вдоль стен).

Выберите высокую или низкую скорость движения устройства.

В случае разрядки батареи оповещающий сигнал прозвучит 10 раз, пылесос прекратит работу и приступит к поиску базы для автоматической подзарядки

В случае нажатия какой-либо кнопки во время работы пылесос прекратит работу.

## ***Кнопка точечной уборки***

Нажмите данную кнопку, пылесос начнет точечную уборку двигаясь по площади 1 квадрат. метр.

Выберите быструю уборку на 2 минуты, затем медленную уборку на 4 минуты, устройство выключится автоматически после завершения работы.

В случае нажатия какой-либо кнопки во время работы пылесос прекратит работу.

## ***Кнопка UV лампы***

Включите питание головной станции, дисплей пылесоса включится.

Нажмите данную кнопку, загорится значок и включится UV лампа.

Для выключения UV лампы снова нажмите кнопку, значок погаснет.

Настройки UV лампы будут сохранены автоматически.

## **Примечание:**

1. Перед включением уберите с пола все предметы, которые могут помешать работе пылесоса
2. Этот пылесос снабжен функцией антибактериальной обработки пола и предназначен специально для людей, страдающих аллергией или имеющих домашних животных.
3. Кнопки головного устройства сенсорные, нажимайте на них, слегка касаясь пальцами. Периодически очищайте кнопки от воды или жирных следов во избежание поломки сенсора.



## Верхняя сторона корпуса

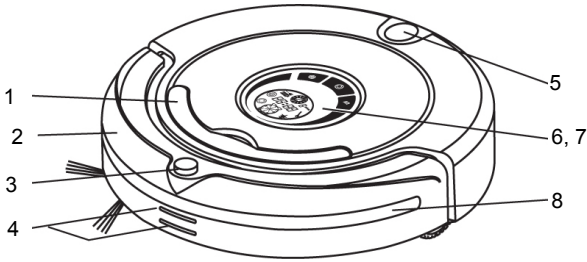

- |                                 |                            |
|---------------------------------|----------------------------|
| 1. Ручка                        | 5. Кнопка емкости для пыли |
| 2. Передний бампер              | 6. Кнопки управления       |
| 3. Инфракрасный порт            | 7. Экран дисплея           |
| 4. Электроды для заряда батареи | 8. Сенсорная панель        |

## Нижняя сторона корпуса

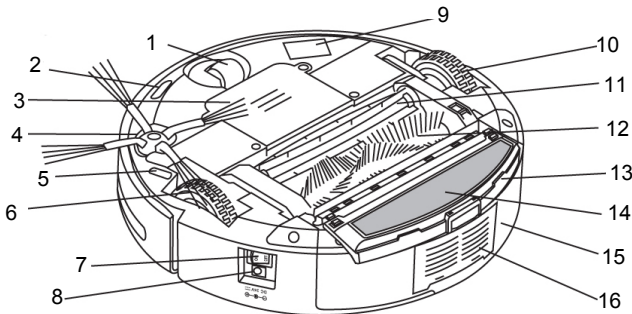

- |                             |                                 |
|-----------------------------|---------------------------------|
| 1. Переднее колесо          | 9. Ультрафиолетовая лампа       |
| 2. Датчик перепада высоты   | 10. Левое колесо                |
| 3. Отсек для батареи        | 11. Щетка для пола              |
| 4. Боковая щетка            | 12. Основная щетка              |
| 5. Датчик перепада высоты   | 13. Съемная панель              |
| 6. Правое колесо            | 14. Салфетка для влажной уборки |
| 7. Выключатель              | 15. Контейнер для пыли          |
| 8. Разъем для адаптера сети | 16. Решетка для выхода воздуха  |

# Управление устройством

## УСТАНОВКА ЗАРЯДНОЙ БАЗЫ И ЗАРЯДКА РОБОТА-ПЫЛЕСОСА

### Режим автоматической зарядки

Установите базу для подзарядки на ровной поверхности так, чтобы задняя стенка упиралась в стену.

Не устанавливайте зарядную базу вблизи препятствий или углублений в стенах на расстоянии 3 метров от передней части станции и 50 см по обе стороны.

Не закрывайте инфракрасный порт препятствием, иначе робот пылесос не сможет найти зарядную базу.

Подсоединит адаптер с зарядной базой и включите в сеть .

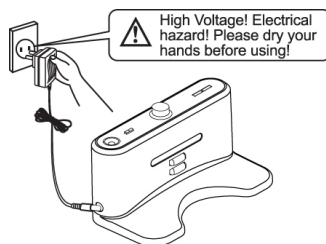
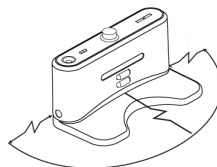

1. Расположите провод зарядки вдоль стены во избежание его попадания в щетки или колеса робота пылесоса.

В случае разряда батареи во время уборки робот-пылесос автоматически начнет искать зарядную станцию для подзарядки.

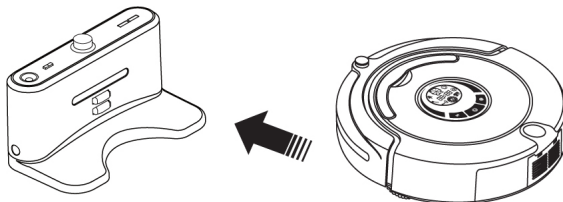

1. Зарядная база должна быть расположена в открытом легко доступном месте. Робот-пылесос не сможет найти базу для подзарядки из-за препятствий на его пути или критического снижения заряда батареи.
2. По окончании уборки температура батареи чрезвычайно высока вследствие чего заряд батареи может длиться дольше чем обычно!

## Режим ручной зарядки

Вы можете использовать адаптер или зарядную базу для ручной подзарядки робота-пылесоса.

Подсоедините сетевой адаптер к роботу пылесосу и включите адаптер в сеть.

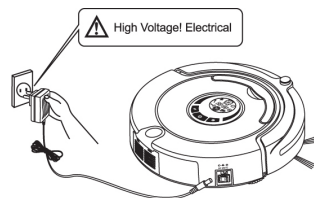

Подсоедините сетевой адаптер к зарядной базе, включите в сеть и расположите робот пылесос встык к базе для подзарядки.

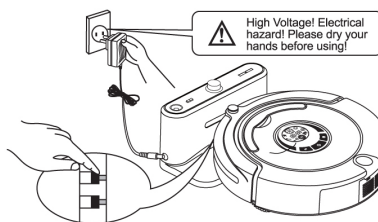

Нажмите кнопку DOCKING на пульте ДУ пылесос начнет автоматический поиск базы для подзарядки, находящейся на доступном расстоянии.

Во время поиска базы для подзарядки нажмите любую кнопку на пульте ДУ либо сочетание кнопок Power Off и Docking на панели управления базы для остановки поиска.

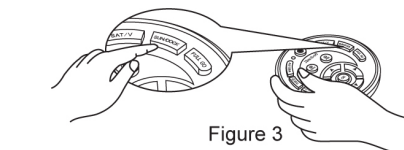

Мерцание первой шкалы означает полную разрядку батареи.

Мерцание второй и третьей шкалы означает процесс зарядки робота, пылесоса.

При полной зарядки батареи шкала перестанет мерцать.

Включите робот пылесос, три полные шкалы в окошке зарядки означают полную зарядку устройства. Одна отсутствующая шкала говорит о частичной разрядке устройства и необходимости подзарядки после затухания всех трех шкал.

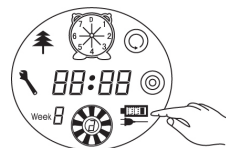

# Управление устройством

## СБОРКА, РАЗБОРКА И ОЧИСТКА КОНТЕЙНЕРА ДЛЯ ПЫЛИ

### Сборка и разборка контейнера для пыли

Нажмите кнопку на контейнере и извлеките контейнер.

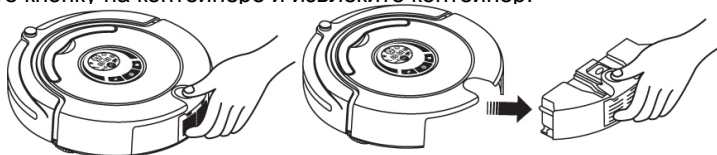

Нажмите на красную кнопку, вентилятор выскочит автоматически.

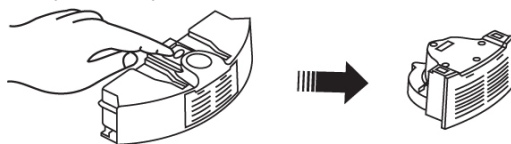

Разверните вентилятор, освободите 2 зажима и снимите крышку.



Откройте скобу и вытащите фильтр.

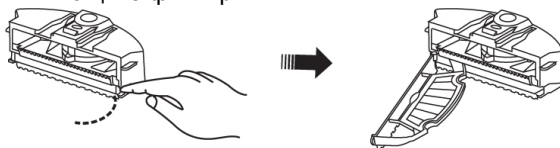

Для смены фильтра нажмите на полукруглую скобку одной рукой, освободите зажим, затем другой рукой извлеките фильтр и замените его на новый.

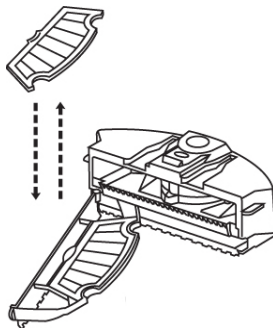

Разверните контейнер для пыли, вытащите тряпку. Снимите съемную панель и вытащите левый и правый зажимы, расположенные снизу контейнера для пыли. Перед разборкой все части должны быть в собранном состоянии.

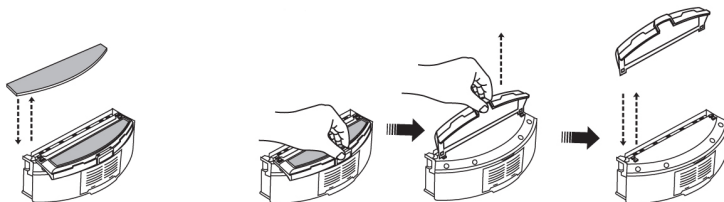

**Не используйте тряпку и съемную панель на неровной или ковровой поверхности.**

### Очистка контейнера для пыли и вентилятора

Вытряхните пыль и вычистите контейнер при помощи щетки.

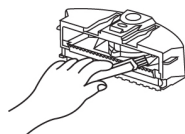

Приподнимите вентилятор и вычистите щеткой отверстие для выхода воздуха.



**Не мойте вентилятор водой!**

Приподнимите и вытащите вентилятор, затем промойте контейнер для пыли водой. Продуйте фильтр феном для волос или прочистите щеткой.

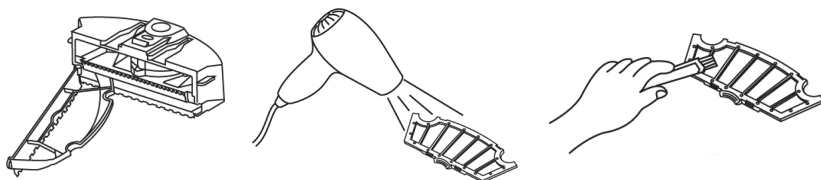

После очистки вы можете заново собрать контейнер и вентилятор.

# Управление устройством

## СБОРКА, РАЗБОРКА И ЧИСТКА ОСНОВНОЙ И БОКОВОЙ ЩЕТОК

### Сборка, разборка и чистка основной щетки для ковровых покрытий

Потяните защелку вперед и поднимите крышку правым большим пальцем, затем поднимите стержень щетки за центр левой рукой.

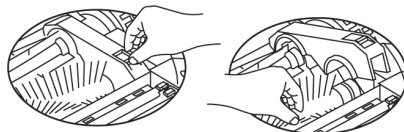

Вытащите главную щетку и щетку для подметания пола.

Вставьте щетки в соответствующие отверстия перед сборкой устройства.

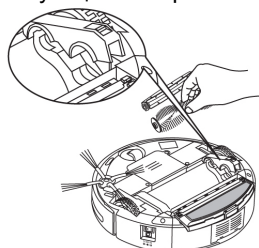

Для улучшения чистки регулярно убирайте волосы и скопления пыли со щетки. Если на щетку намотались волосы, веревки или другие подобные объекты, снимите их, аккуратно состригая лишнее.

Вычищайте пыль в отверстиях для воздуха. Используйте щетку для очистки для вычищения кусочков бумаги и других мелких частиц.

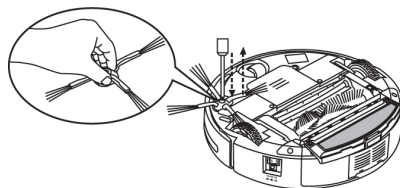

Чистка щетки и для подметания пола может быть проведена в соответствие с инструкцией по сборке и разборке устройства.

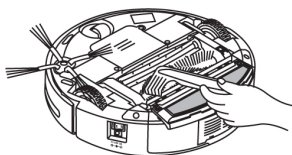

## Сборка и разборка боковой щетки

Перед заменой боковой щетки отвинтите зажим.

Замените боковую щетку по направлению центра и закрепите зажим.

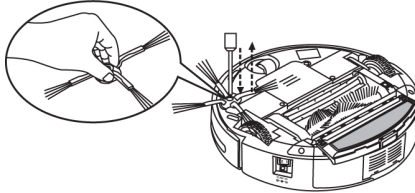

## Сборка, разборка и чистка левого и правого колес

Отвинтите шурупы на колесах отверткой.

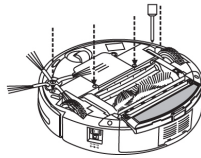

Снимите левое и правое колеса и очистите их щеткой.

Ни в коем случае не мойте их водой!

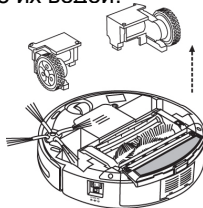

Верните колеса на исходную позицию и закрутите шурупы.

## Сборка, разборка и чистка переднего колеса

Вытащите переднее колесо при помощи инструментов и очистите его.

Вставьте переднее колесо в исходную позицию.

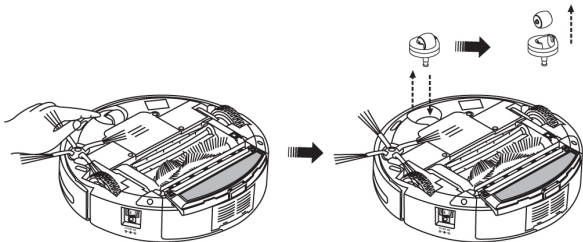

# Управление устройством

## ЧИСТКА СЕНСОРОВ И ИНФРАКРАСНОГО ПОРТА

Очистите сенсор и инфракрасный порт ватным тампоном или мягкой тканью. Датчик определения расстояния до стены находится на фронтальной части робота, а датчик определения поверхности и инфракрасный порт находятся на нижней части устройства.

Регулярная чистка инфракрасного порта способствует лучшей работе устройства.

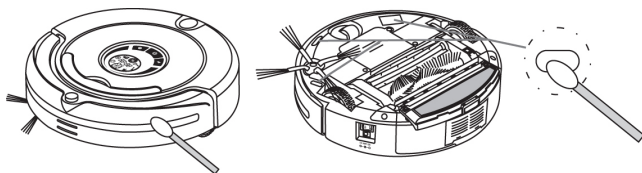

## УСТАНОВКА И ЗАМЕНА БАТАРЕИ

### Установка и замена батареи в главном корпусе

Открутите отверткой шурупы, снимите крышку, соедините штекер провода блока батареи со штекером провода в отсеке, поместите батарею и закройте крышку.

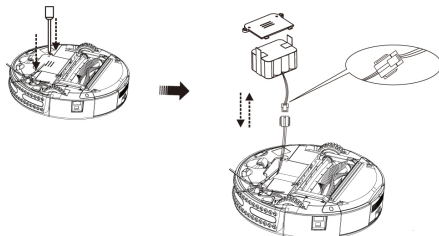

После окончания уборки поместите робот-пылесос на зарядку для сохранения батареи.

### Установка и замена батареи «виртуального барьера»

Открутите шуруп отверткой и снимите защитную крышку.

Вставьте батареи соблюдая полярность.

Если устройство не использовалось длительное время, замените батареи.

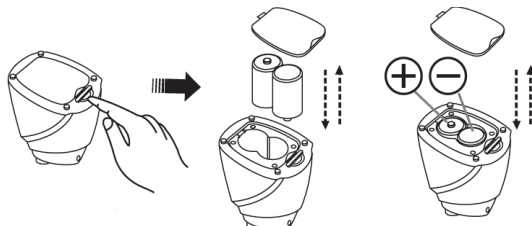



### Замена батареек в пульте ДУ

Откройте крышку отсека и замените батареи соблюдая полярность.  
Если пульт ДУ не использовался длительное время, замените батареи.

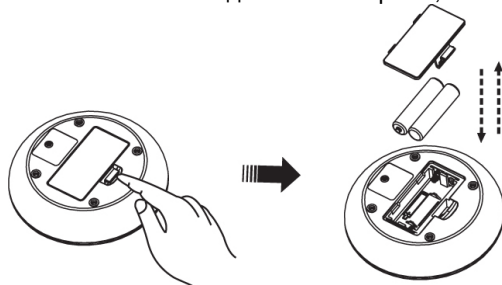

Примечание:

1. Не забудьте вытащить батареи перед тем как выбросить пылесос.
2. Не забудьте выключить робот пылесос и виртуальный барьер перед тем как вытащить батарею.
3. Не оставляйте батареи на открытом солнце при температуре выше 45 градусов.
4. Избегайте попадание воды на батареи.
5. После использования утилизируйте батареи должным образом, не бросайте в огонь во избежание взрыва.

# Управление устройством

## ПУЛЬТ ДИСТАНЦИОННОГО УПРАВЛЕНИЯ

### Панель управления пульта

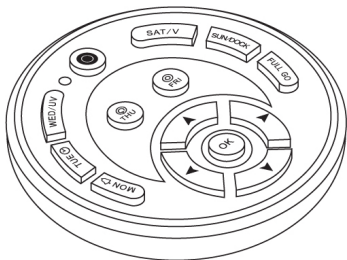

1. Кнопка автоматической уборки/ Четверг
2. Кнопка точечной уборки/Пятница
3. Кнопка установки времени/Вторник
4. Кнопка расчета времени/ Понедельник
5. Кнопка антибактериальной обработки пола UV/ Среда
6. Кнопка подзарядки /Воскресенье
7. Кнопка выбора скорости/Суббота
8. Кнопка выключения/отмены
9. Автоматическая уборка при полной зарядке
10. Кнопка подтверждения выбора
11. Кнопка направления вперед
12. Кнопка направления назад
13. Кнопка направления влево
14. Кнопка направления вправо

### Проверка кода пульта и работа-пылесоса



#### Внимание!

Не соблюдение инструкции может нанести вред пульту ДУ!

Проверяйте код на пульте ДУ каждый раз после смены кода или проверки устройства на сервисе.

Проверьте наличие заряда у робота пылесоса и пульта ДУ.

Выключите робот пылесос, нажмите и удерживайте кнопку ОК в течении 4 секунд и включите робот-пылесос, не отпуская кнопку ОК.

Робот должен произвести два сигнала, после этого отпустите кнопку ОК.

Код будет зафиксирован.

Если сигналы не прозвучали, повторите все операции сначала.

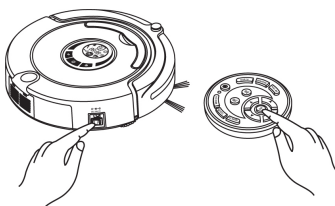

## Функции кнопок

### **Авто очистка**

Нажмите на кнопку  для включения/выключения режима автоматической уборки.

### **Точечная очистка**

Нажмите на кнопку  для включения/выключения режима точечной уборки.

### **Установка дня недели и времени уборки**

Включите пылесос.

Нажмите на кнопку , на LCD панели пылесоса замигает иконка.

Выберите день недели, нажав на соответствующую кнопку на пульте ДУ (1- Воскресенье, 2-Понедельник и т.д)

Нажмите кнопку вправо для установки времени работы, на дисплее замигает иконка.

Установите значения часов при помощи кнопок курсоров вверх/вниз.

Повторно нажмите кнопку вправо для установки минут.

Установите значения минут при помощи кнопок курсоров вверх/вниз.

Нажмите кнопку ОК для завершения и сохранения настроек.

### **Установка времени уборки**

#### Установка дней недели для уборки

Включите пылесос.

Нажмите на кнопку , на LCD панели пылесоса замигает иконка .

Нажмите на любую кнопку с выбором недели, выберите всю неделю или отдельные дни недели (1-Воскр., 2-Понедельник и т.д), выбранные дни замерцают на дисплее.

Для отмены выбора недели повторно нажмите на кнопку дня недели.

По завершению установки времени для уборки выберите время начала уборки.

#### Установка времени начала уборки.

Нажмите кнопку вправо для установки времени начала уборки, на дисплее замигает иконка 88:98.

Установите значения часов при помощи кнопок курсоров вверх/вниз.

Нажмите кнопку вправо для установки минут.

Установите значения минут при помощи кнопок курсоров вверх/вниз.

Нажмите кнопку ОК для завершения и сохранения настроек.

Установите значения минут при помощи кнопок курсоров вверх/вниз. Нажмите кнопку ОК для завершения и сохранения настроек.

**Примечание:**

1. Если пылесос подключен к зарядной базе, устройство начнет работу в установленное время.
2. По завершении работы устройство вернется на головную станцию.

### ***Установка режима уборки при полном заряде батареи***

Данная функция используется для уборки в больших помещениях, когда одного полного заряда батареи недостаточно для комплексной уборки.

Нажмите кнопку Full Go, затем кнопку D, на дисплее замигает иконка  .

Если батарея заряжена, устройство начнет работать автоматически.

**Примечание:**

1. Невозможно установить временную уборку и данную функцию одновременно

### ***Выбор скорости***

Выберите быструю или медленную скорость работы при помощи кнопки SAT/V.

Выбранная скорость будет автоматически сохранена (1-Быстрый режим, 2 – Медленный режим)

### ***Кнопка Включить/Отмена/Остановить***

Включите питание устройства и нажмите кнопку Вкл/Выкл

Нажмите на кнопку для срочного выключения устройства в экстренном случае.

Нажмите и удерживайте кнопку в течении 5 секунд для сброса настроек и возврата к заводским настройкам.

### ***Кнопка ОК***

Используйте кнопку ОК для сохранения применимых настроек.

### ***Кнопка UV лампы***

Нажмите кнопку для включения лампы UV во время работы пылесоса.

### ***Кнопка автоподзарядки***

Нажатие данной кнопки во время уборки или в спящем режиме заставит робот пылесос искать зарядную базу для подзарядки батареи.

Нажатие данной кнопки во время зарядки батареи остановить процесс зарядки.

## Кнопки курсоры

Нажимайте на кнопки курсоры ▲ ▼ , робот пылесос начнет уборку по направлению стрелки и остановится как только вы отпустите кнопку. Робот пылесос также остановится при встрече препятствия.

Нажимайте на кнопки курсоры ◀ ▶ , робот пылесос начнет уборку по/против часовой стрелки. Отпустите кнопку и робот начнет уборку по прямой. Для остановки нажмите кнопку Power. Робот пылесос также остановится при встрече препятствия.



1. Для эффективного использования пульта ДУ необходимо чтобы он находился в радиусе 10 метров от робота-пылесоса.
2. Робот-пылесос может не найти главную станцию при низком заряде батареи или из-за препятствия.

## ЗАРЯДНАЯ БАЗА

### Панель управления зарядной базы

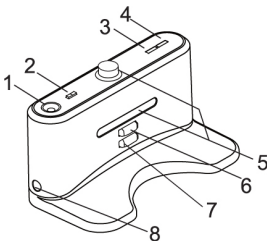

1. LED подсветка
2. Выключатель подсветки
3. Индикатор питания
4. Индикатор зарядки
5. Излучатель сигнала
6. Положительный полюс зарядки
7. Отрицательный полюс зарядки
8. Разъем для сетевого адаптера

#### Примечание:

1. Излучатель сигнала – единственный способ связи робота пылесоса и главной станции. Не накрывайте излучатель и не помещайте препятствия перед ним.
2. Не помещайте препятствия перед зарядной базой. Для заряда робота-пылесоса необходим полный контакт.
3. Следите, чтобы зарядная база была плотно придвинута к стене, а провод был расположен так, чтобы робот пылесос не мог повредить его при уборке.

## ВИРТУАЛЬНЫЙ БАРЬЕР

### Панель управления виртуального барьера

Виртуальный барьер, прилагаемый в комплекте вместе с роботом-пылесосом, может ограничивать пространство уборки робота пылесоса посредством распространения инфракрасного излучения.

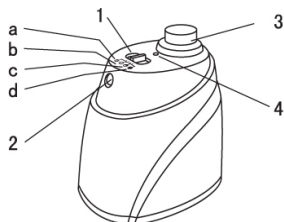

1. Переключатель

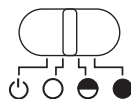

- ⏻ Выключить
- Слабый сигнал
- ◐ Средний сигнал
- Сильный сигнал

2. Излучатель сигнала

3. Излучатель инфракрасного сигнала

4. Индикатор питания

### Функции виртуального барьера

#### Переключатель

Установите переключатель в позицию ⏻ для выключения сигнала.

Установите переключатель в позицию ○ для включения низкого сигнала и ограничения покрываемой площади до 4м.

Установите переключатель в позицию ◐ для включения среднего сигнала и ограничения покрываемой площади до 6м.

Установите переключатель в позицию ● для включения сильного сигнала и ограничения покрываемой площади до 8м.

#### Излучатель сигнала

Установите переключатель в данный режим и вручную определите площадь уборки.

#### Излучатель инфракрасного сигнала

Излучатель позволяет роботу выходить за границы площади уборки, установленной ограничителем пространства без потери связи с базой.



1. Откройте крышку батареи и вставьте 2 батареи типа D, соблюдая полярность (батареи не входят в комплект поставки)
2. Длительность жизни батареи зависит от выбранной силы сигнала. Для сохранения заряда батареи, не забывайте выключать виртуальный барьер после использования.
3. Возможны различия в размерах площадей, покрываемых инфракрасным излучателем, в зависимости от условий использования устройства, а также в зависимости от заряда батареи.

### Способ установки виртуального барьера

Виртуальный барьер устанавливается на входе в комнату или у лестницы.

Вы можете установить виртуальный барьер в любом месте, чтобы ограничить площадь уборки.

Уберите все препятствия, которые могут ограничить излучаемый сигнал.

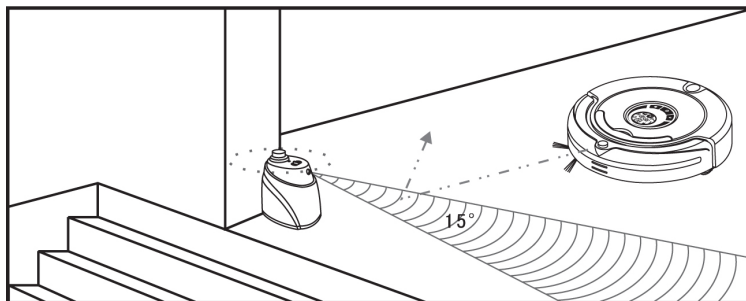

### Примечание:

1. Виртуальный барьер должен быть установлен на одном уровне с поверхностью, на которой работает робот-пылесос.
2. Проверьте работу виртуального барьера по ограничению пространства уборки робота-пылесоса, прежде чем оставлять уборку без контроля.
3. Виртуальный барьер должен быть расположен на расстоянии не менее 3 метров от зарядного устройства, иначе возможны сбои в работе.
4. Зарядная база должна быть установлена вне зоны покрытия инфракрасного излучения «виртуального барьера».

## Общая информация

### УСТРАНЕНИЕ НЕИСПРАВНОСТЕЙ

Описание	Способ устранения
Робот-пылесос не запускается или плохо проводит уборку	<ol style="list-style-type: none"><li>1. Проверьте включен ли робот пылесос.</li><li>2. Проверьте чистоту контейнера для пыли, фильтра и отверстия для воздуха, а также работоспособность боковой щетки.</li><li>3. Проверьте работоспособность батареи.</li></ol>
Пульт дистанционного управления не работает	<ol style="list-style-type: none"><li>1. Проверьте работоспособность батареи в пульте ДУ.</li><li>2. Проверьте уровень заряда робота пылесоса.</li><li>3. Проверьте соответствие установок на роботе-пылесосе и пульте ДУ.</li><li>4. Проверьте, чтобы робот-пылесос находился в радиусе покрытия излучения пульта ДУ.</li></ol>
Робот-пылесос не может заряжаться автоматически	<ol style="list-style-type: none"><li>1. Проверьте соединение адаптера и зарядного устройства и подключение зарядного устройства к электросети.</li><li>2. Проверьте заряд батареи. Если заряд слишком низкий, зарядите робот-пылесос вручную через адаптер сети.</li><li>3. Удостоверьтесь, что между роботом-пылесосом и зарядной базой нет барьеров.</li><li>4. Используйте пульт ДУ, чтобы заставить робот пылесос отправиться на зарядную станцию.</li></ol>
Чрезмерный шум во время уборки	<ol style="list-style-type: none"><li>1. Вычистите контейнер для пыли и фильтр.</li><li>2. Вычистите щетку и боковую щетку.</li><li>3. Если шум продолжается после выполненных операций, необходимо отнести робот-пылесос в сервис центр.</li></ol>
Робот-пылесос резко останавливает работу и издает звуковой сигнал	<ol style="list-style-type: none"><li>1. Проверьте таймер, возможно установленное время подошло к концу.</li><li>2. Проверьте, не выдает ли дисплей ошибку.</li></ol>
Робот-пылесос постоянно движется назад	<ol style="list-style-type: none"><li>1. Не используйте при открытом солнечном свете и на темных ковровых покрытиях.</li><li>2. Проверьте передний бампер.</li></ol>



Робот-пылесос упал с лестницы	1. Прочистите сенсоры высоты поверхности в нижней передней части робота-пылесоса.
Не работает функция автоматического заряда после того, как она не использовалась длительное время	1. Используйте адаптер для того, чтобы зарядить робот-пылесос напрямую. 2. Затем попробуйте еще раз использовать функцию автоматического заряда.
Робот-пылесос перестал работать, но не выдал кода ошибки	1. Не разбирайте робот-пылесос самостоятельно. Отнесите устройство в сервис центр.

### Коды ошибок

Код ошибки	Причина ошибки	Устранение ошибки
E001	Сенсоры определения высоты поверхности	Прочистите сенсоры в нижней передней части робота-пылесоса
E002	Средняя щетка	Вычистите щетку от мусора и посторонних предметов
E003	Выключение робота пылесоса	Используйте адаптер, чтобы зарядить робот-пылесос и включите устройство снова
E004	Левое и правое колеса	Вычистите колеса от мусора
E005	Неверно вставлен контейнер для пыли	Вычистите контейнер и вставьте его заново в робот пылесос



**Если ошибки сохраняются после проделанных операций, обратитесь в сервисный центр.**

**Не пытайтесь чинить робот-пылесос самостоятельно!**

Технические характеристики и комплектация робота-пылесоса могут меняться без предварительного уведомления.

Эскиз устройства в инструкции может отличаться от реального.

Производитель: Шенчжень Силвер Стар Интеллидженд Текнолоджи Ко., Лтд  
Силвер Стар Хай Тек Индастриал Парк Гуанлан Стейшн оф Мей-Гуан  
Экспрессвей, Гуанлан Стрит, Баоан Дистрикт, 518110, Шенчжень



## ТЕХНИЧЕСКИЕ ХАРАКТЕРИСТИКИ

### Робот-пылесос

Номинальное напряжение:	14,4Вт
Батарея:	съемная (время зарядки около 5ч)
Время работы:	90 минут
Потребляемая мощность:	15-31Вт
Диапазон рабочих температур:	-10°C -45°C
Допустимая влажность:	<85%
Входное напряжение:	24В 1А
Беспроводное управление:	ISM Frequency Band 2,4 Гц
Емкость батареи:	2200мАч
Объем пылесборника:	0,37л
Уровень шума:	55-60Дб
Размеры:	320x87мм
Вес нетто:	3,2 кг
Срок службы:	3 года

### Пульт ДУ

Номинальное напряжение:	3В
Батареи: (не входят в комплект)	2 батареи типа AAA
Режим удаленного управления:	ISM Frequency Band 2,4 Гц
Покрытие сигнала:	10м
Шум сигнала:	0Дб
Диапазон рабочих температур:	-10°C -45°C
Допустимая влажность:	<85%
Размеры:	120x55x25мм
Вес нетто:	0,08 кг

### Зарядная база

Номинальное напряжение:	3В
Диапазон рабочих температур:	-10°C -45°C
Допустимая влажность:	<85%
Размеры:	200x51x102мм
Вес нетто:	0,23 кг

### Виртуальный барьер

Номинальное напряжение:	3В
Батареи (не входят в комплект):	2 x1,5В батареи типа D
Диапазон рабочих температур:	-10°C ~45°C
Допустимая влажность:	<85%
Размеры:	102x71x106мм
Вес нетто:	0,14 кг



