

SENCOR®

SVC 5000BL

SVC 5001YL



**RU ■ Многофункциональный пылесос
для влажной и сухой уборки**

ВНИМАТЕЛЬНО ПРОЧИТЕ И СОХРАНИТЕ ДЛЯ ДАЛЬНЕЙШЕГО ИСПОЛЬЗОВАНИЯ.

- Пылесос и его аксессуары используйте только в соответствии с указаниями, приведенными в данном руководстве по применению.
- Дети в возрасте 8 лет и старше, а также лица с нарушениями физических, умственных или психических способностей либо с недостаточным опытом использования, могут пользоваться данным пылесосом при условии, что они находятся под присмотром или были проинструктированы об использовании пылесоса безопасным способом, а также осознают потенциальную опасность. Дети не должны играть с пылесосом. Детям без присмотра запрещено выполнять очистку и уход в доступном пользователю объеме. Храните пылесос и его аксессуары в месте, недоступном для детей младше 8 лет.
- Используйте пылесос только внутри помещений.
- Данный пылесос предназначен только для применения в домашних хозяйствах.
- Используйте пылесос только внутри помещений. Не используйте его в промышленных условиях или на открытом воздухе.
- Не подвергайте пылесос попаданию прямого солнечного света и не помещайте его вблизи открытого огня или приборов – источников тепла.
- Используйте только те аксессуары, которые поставляются с данным пылесосом или утверждены производителем для данного типа пылесоса.
- Перед подключением пылесоса к розетке эл. сети убедитесь, что номинальное напряжение, указанное на заводской табличке, соответствуют напряжению в сети.



Предостережение:

Для уменьшения опасности пожара или удара эл. током перед началом работы всегда убедитесь, что в крышке сборной ёмкости установлен поплавок.

- Не используйте пылесос в закрытых помещениях, где могут присутствовать горючие жидкости, испарения от масляных красок, растворителей или препаратов для уничтожения моли и иные взрывоопасные или токсичные испарения или горючая пыль.
- Используйте пылесос на ровной поверхности.
- При очистке лестниц соблюдайте повышенную осторожность.
- Не прикасайтесь к пылесосу, кабелю питания или розетке эл. сети мокрыми руками.
- Не используйте пылесос без фильтров. Перед включением пылесоса все фильтры должны быть правильно установлены на своих местах.
- Обратите внимание на то, чтобы во время работы не блокировались отверстия пылесоса.
- Используйте только чистящие средства, предназначенные для машинной чистки ковров, обивки и чистящие средства для машинной мойки полов или окон. Необходимо предотвратить доступ детей к месту хранения чистящих средств.
- При приготовлении раствора чистящего средства соблюдайте дозировку, указанную на упаковке чистящего средства.
- Используйте только такие жидкости и в таком количестве, как это указано в данном руководстве по эксплуатации.
- Не используйте пылесос для уборки:
 - тлеющих сигарет, горящих предметов, спичек или горячего пепла;
 - летучих или горючих жидкостей, например бензина и т.п.;
 - токсичных веществ, например хлорных отбеливателей, чистящих средств с содержанием аммиака, чистящих средств для канализационных труб и т.п.;
 - твёрдых или острых предметов, например осколков, иголок, монет, гвоздей, винтов, булавок и т.п.;
 - муки, штукатурки, цемента и прочих строительных материалов;
 - больших кусков бумаги или пластиковых пакетов, которые могут легко заблокировать всасывающее отверстие.



Предупреждение:

Не приближайте к отверстиям и подвижным частям пылесоса и его принадлежностей волосы, свободную одежду, пальцы или любые иные части тела.

- Не вставляйте любые предметы в отверстия.

- Не используйте пылесос в случае блокирования любого его отверстия. Обратите внимание на то, чтобы в отверстиях пылесоса не собиралась пыль, волосы, шерсть зверей и иные загрязнения, которые бы могли ухудшить движение воздуха.
- При всасывании пыли с некоторых видов напольных покрытий может произойти образование электростатического заряда, который не представляет опасность для пользователя.
- Сначала всегда проверьте что пол, ковёр или мягкая мебель предназначены для влажной чистки.
- Если у Вас есть любые сомнения о том, подходит ли пылесос в режиме влажной чистки для Вашего пола, ковра или мягкой мебели, обратитесь к производителю пола, ковра или мягкой мебели.
- В режиме влажной чистки пылесос можно использовать только для полов с герметичными швами, например для полов из керамической плитки. Никогда не используйте режим влажной уборки для полов без герметичных швов.
- При использовании пылесоса в режиме влажной чистки поток жидкости из распыляющей форсунки не должен быть направлен на устройства, в которых есть электрические детали.
- Не тяните пылесос за кабель питания для перемещения. Кабель питания не предназначен для использования в качестве рукоятки для переноски. Обратите внимание на то, чтобы кабель питания не прикасался к нагретой поверхности, острым краям или углам или чтобы он не был пережат дверями. Не переезжайте кабель питания пылесосом.
- Перед закреплением или снятием турбо-щётки всегда выключите пылесос и отсоедините его розетки эл. сети.
- Не оставляйте пылесос без надзора когда он подключен к розетке эл. сети.
- Всегда отсоедините пылесос от розетки эл. сети если Вы оставляете его без присмотра, не используете и перед очисткой или уходом. Перед отключением пылесоса от розетки эл. сети убедитесь, что все его элементы управления выключены.
- Не погружайте пылесос в воду или другие жидкости и не мойте его под проточной водой.

- Чтобы отсоединить кабель питания от розетки потяните его за вилку, но ни в коем случае не за кабель. В ином случае возможно повреждение кабеля питания или розетки эл. сети.
- При наматывании придерживайте вилку сетевого кабеля рукой.
- Если привод питания поврежден, то во избежание возникновения опасной ситуации он должен быть заменен в авторизованном производителем сервисном центре или аналогичным квалифицированным специалистом. Запрещено эксплуатировать пылесос с поврежденным кабелем питания или вилкой.
- Если пылесос работает неправильно, если его оставляли вне помещений, он падал на землю, погружался в воду или на нем видны явные признаки повреждения, то его эксплуатация запрещена и он должен быть передан в авторизованный сервисный центр для проверки или ремонта.
- Во избежание возникновения опасной ситуации никогда не ремонтируйте пылесос самостоятельно и не модифицируйте его каким-либо образом. В пылесосе нет деталей, которые может исправить пользователь. Для выполнения любого ремонта обратитесь в авторизованный сервисный центр. Самостоятельное вмешательство в прибор может привести к аннулированию гарантийных обязательств, например, гарантии качества.

A

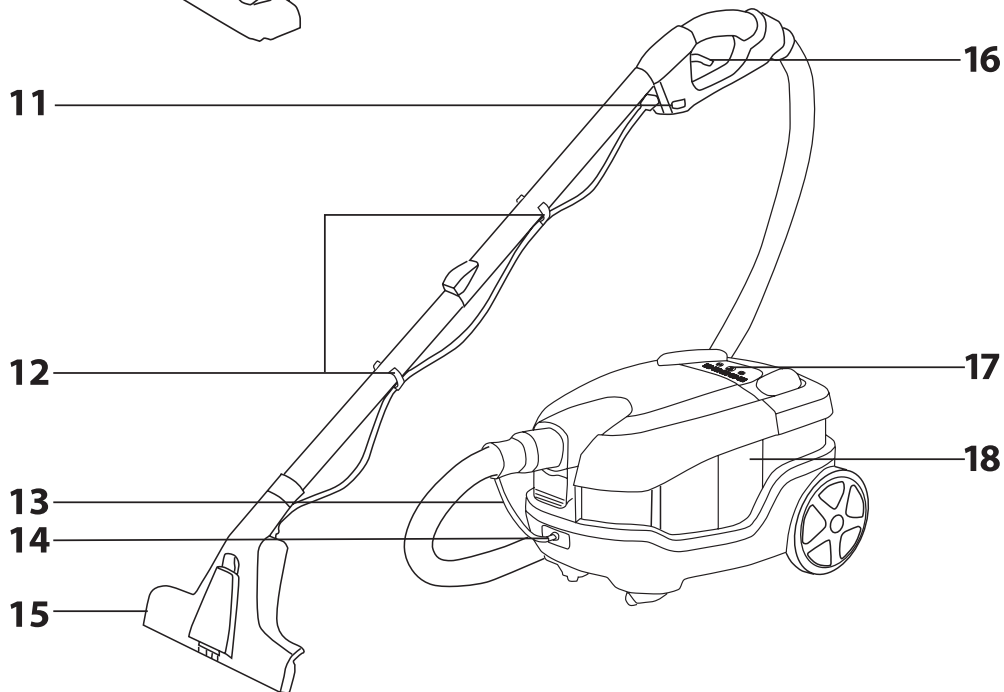
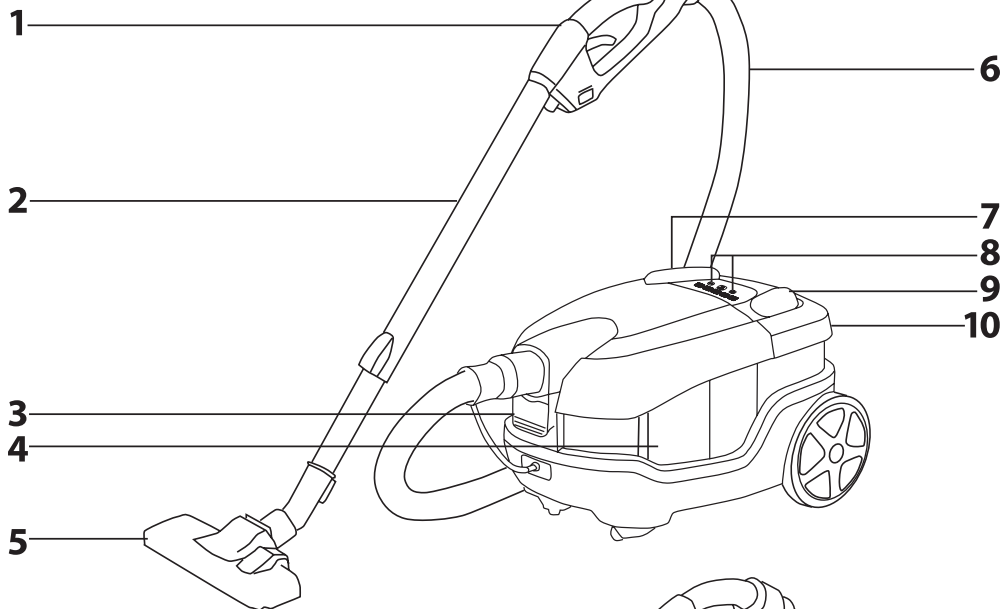

B



1



2



3



4



5

C

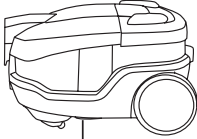

1



2

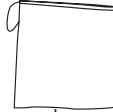

3



4

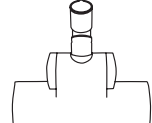

5

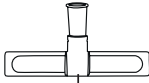

6

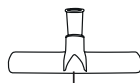

7

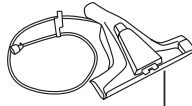

8

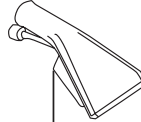

9

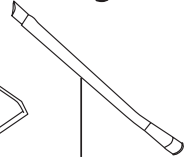

10



11



12



13



14



15

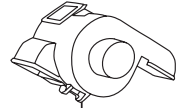

16



17

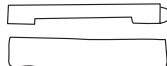

18



19

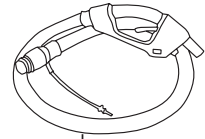

20

D

1

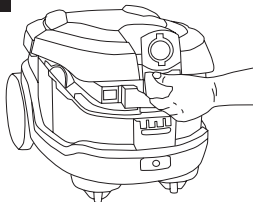

2

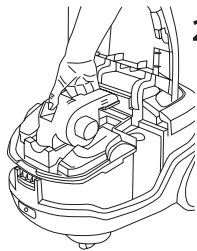

3

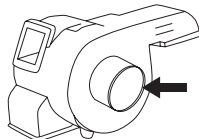

4

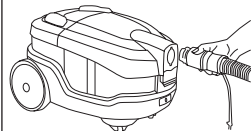

5

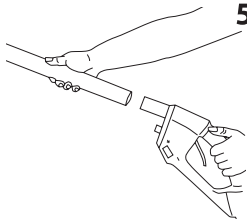

6

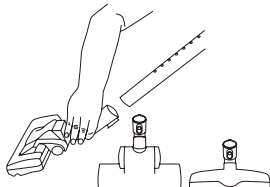

7

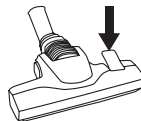

8

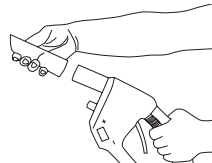
**E**

1

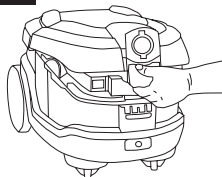

2

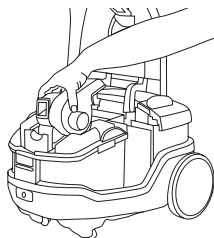

3

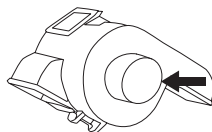

4

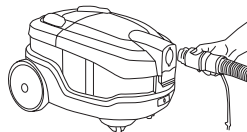

5

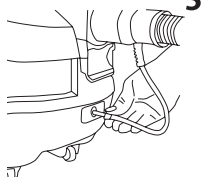

6

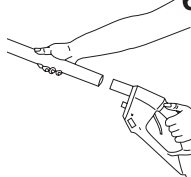

7

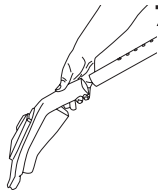

8

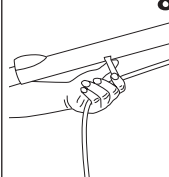

9

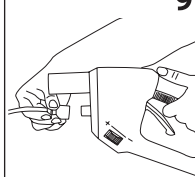

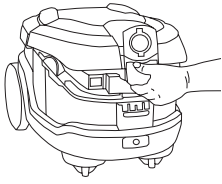
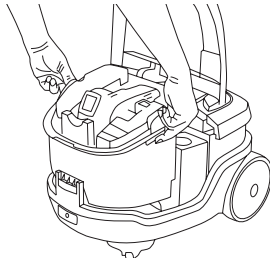
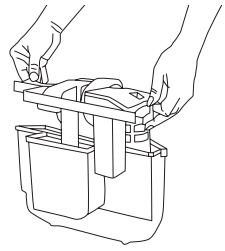
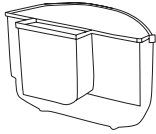
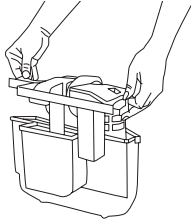
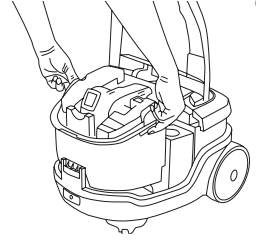
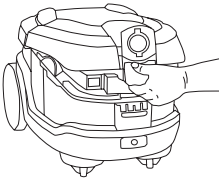
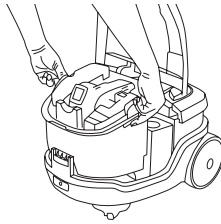
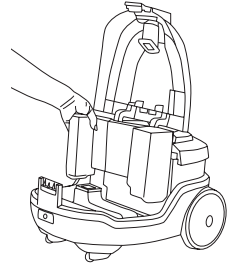
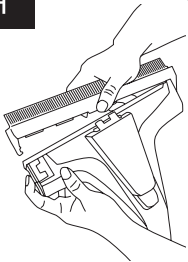
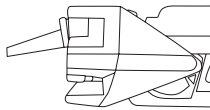
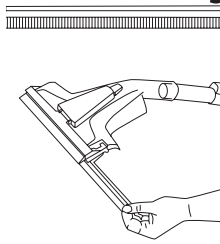
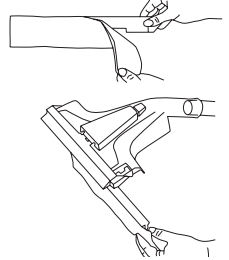
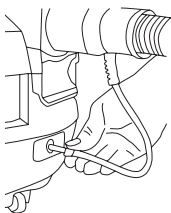
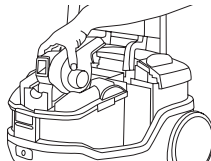
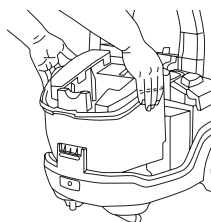
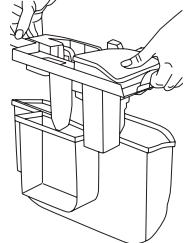
F**1****2****3****4****5****6****G****1****2****3****H****1****2****3****4****I****1****2****3****4**

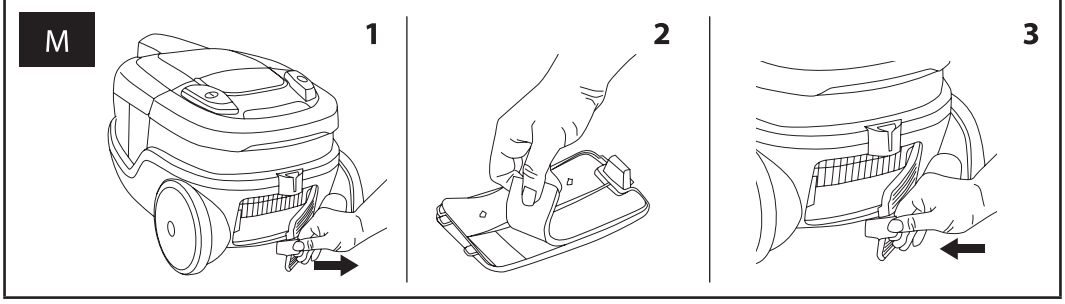
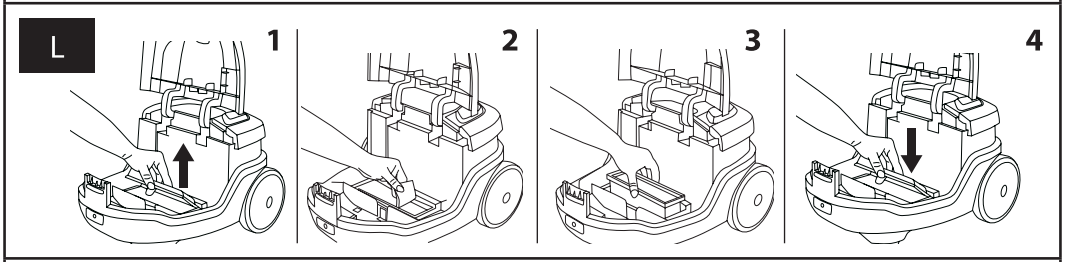
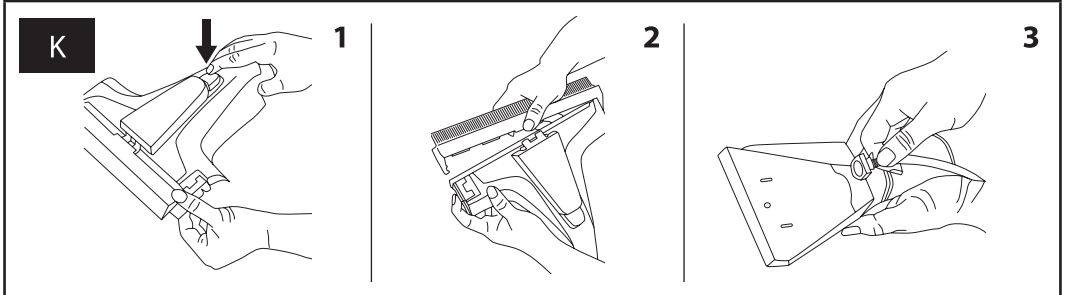
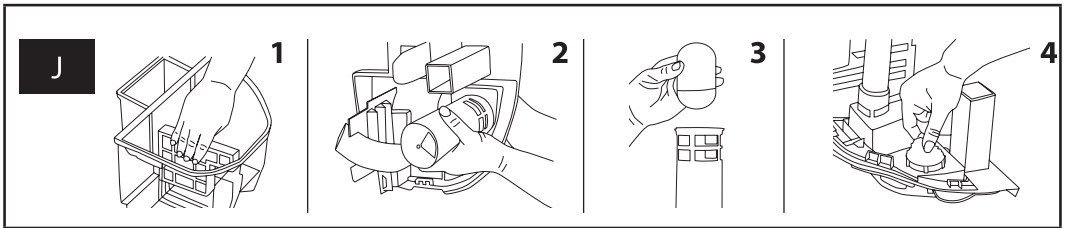

Многофункциональный пылесос для влажной и сухой уборки

Руководство по эксплуатации

- Перед использованием этого прибора, пожалуйста, внимательно прочтите руководство пользователя, даже если вы уже знакомы с использованием аналогичных устройств. Используйте электроприбор только так, как это описано в данном руководстве по эксплуатации. Сохраните руководство для использования в будущем. В случае передачи прибора другому лицу обеспечьте, чтобы к прибору прилагалось данное руководство пользователя.
- Как минимум в течение действия установленного по закону срока устранения недостатков или гарантийных обязательств рекомендуется сохранять оригинальную коробку и упаковочный материал, касовый чек и подтверждение о степени ответственности продавца или гарантийный талон. В случае перевозки рекомендуется снова упаковать прибор в оригинальную коробку.

ОПИСАНИЕ ПЫЛЕСОСА

РЕЖИМ УБОРКИ С ВОДЯНОЙ ФИЛЬТРАЦИЕЙ

- | | |
|--|---|
| A1 Рукотка гибкого шланга | A7 Кнопка автоматической намотки кабеля питания |
| A2 Металлическая телескопическая трубка | A8 Кнопка для уменьшения/увеличения (-/+) мощности всасывания |
| A3 Предохранитель для разблокирования верхней крышки пылесоса | A9 Кнопка для включения и выключения пылесоса |
| A4 Сборная ёмкость | A10 Рукотка для переноски пылесоса |
| A5 Комбинированная насадка для пола | |
| A6 Гибкий шланг | |

РЕЖИМ ВЛАЖНОЙ УБОРКИ

- | | |
|--|--|
| A11 Регулирование расхода чистящего средства | A15 Насадка для пола для влажной уборки |
| A12 Зажимы крепления трубки | A16 Выключатель дозировки раствора чистящего средства |
| A13 Шланг для раствора чистящего средства | A17 Кнопка включения/выключения режима влажной уборки |
| A14 Коннектор для подсоединения трубки к пылесосу | A18 Резервуар для раствора чистящего средства |

ОБЗОР СВЕТОДИОДНЫХ ИНДИКАТОРОВ НАСТРОЙКИ МОЩНОСТИ ВСАСЫВАНИЯ

- | | |
|---|--|
| B1 Индикатор настройки мощности всасывания для чистки штор и т.п. | B4 Индикатор настройки мощности всасывания для чистки больших ковров |
| B2 Индикатор настройки мощности всасывания для очистки обивки и мебели | B5 Индикатор настройки мощности всасывания для чистки гладких поверхностей полов (деревянные или ламинатные плавающие полы, винил, плитка и т.п.) |
| B3 Индикатор настройки мощности всасывания для чистки ковров для ног, дорожек и других свободно лежащих ковров | |

КОМПЛЕКТАЦИЯ

- | | |
|---|--|
| C1 Корпус пылесоса | C11 Щелевая насадка |
| C2 Руководство по эксплуатации | C12 Щетка для пыли |
| C3 Мешок для принадлежностей | C13 Насадка для чистки обивки |
| C4 Комбинированная насадка для пола | C14 Металлическая телескопическая трубка |
| C5 Турбо-щетка | C15 Сепаратор (закрытый) для чистки с водяной фильтрацией |
| C6 Насадка для твердых полов | C16 Сепаратор (открытый) для влажной уборки |
| C7 Насадка для уборки жидкостей | C17 Насадка для влажной уборки твердых полов и окон |
| C8 Насадка для пола для влажной уборки с длинной трубкой для раствора чистящего средства | C18 Гибкий швабра со съёмной салфеткой |
| C9 Насадка для влажной уборки мягкой мебели с короткой трубкой для раствора чистящего средства | C19 Сгон |
| C10 Длинная гибкая щелевая насадка | C20 Гибкий шланг с рукоткой и трубкой для раствора чистящего средства |

СБОРКА



Предостережение:

Не подключайте пылесос к розетке эл. сети, пока он не будет правильно собран по приведенным далее указаниям и пока вы не ознакомитесь со всеми указаниями по его эксплуатации.

РЕЖИМ УБОРКИ С ВОДЯНОЙ ФИЛЬТРАЦИЕЙ



Предупреждение:

Данный пылесос - это пылесос с водяной фильтрацией. Никогда не используйте его с установленным сепаратором для уборки с водяной фильтрацией **C15**, когда сборная ёмкость **A4** не заполнена чистой водопроводной водой. Для того чтобы пылесос работал правильно, необходимо заполнить сборную ёмкость **A4** чистой водой из водопроводного крана до риски "clean water fill line", которая обозначена на задней стенке сборной ёмкости **A4**. При уборке без чистой воды в сборной ёмкости **A4** можно повредить двигатель и это может привести к прекращению гарантии.

- Разблокируйте предохранитель **A3** (см. рис. **D1**) и откройте до упора верхнюю крышку пылесоса. Тем самым она зафиксируется в открытом положении.
- В крышку сборной ёмкости **A4** вставьте сепаратор **C15** и хорошо нажмите на него вниз так, чтобы он встал на своё место (см. рис. **D2**). Сепаратор **C15**, который предназначен для режима уборки с водяной фильтрацией, поставляется белого цвета и у него закрыт боковой выход, см. рис. **D3**.
- Правильно закройте верхнюю крышку пылесоса и вставьте в соответствующее отверстие в передней части пылесоса концевую гибкого шланга **C20** (см. рис. **D4**) таким образом, чтобы стрелка, обозначенная на концеве гибкого шланга **C20**, была напротив символа \vec{D} на корпусе пылесоса. Для закрепления гибкого шланга **C20** поверните концевую гибкого шланга **C20** по часовой стрелке до установки стрелки, обозначенной на конце гибкого шланга **C20** напротив символа \vec{D} на корпусе пылесоса.
- К рукоятке гибкого шланга **A1** прикрепите телескопическую трубку **C14**, см. рис. **D5**.
- К телескопической трубке **C14** присоедините комбинированную насадку для пола **C4**, трубо-щётку **C5** или насадку для твёрдых полов **C6**, см. рис. **D6**.
- Комбинированная насадка для пола **C4** с выдвижной щёткой рекомендуется для уборки гладких твёрдых полов, ковров и дорожек. Для уборки гладких твёрдых поверхностей пола выдвиньте щётку. Для уборки ковров и дорожек втяните щётку. Для втягивания и выдвигания щётки используйте переключатель на верхней стороне насадки **C4**, см. рис. **D7**.
- Турбо-щетка **C5** предназначена для уборки ковров с коротким ворсом. Благодаря ротационной щетке эта насадка очень быстро и эффективно удаляет с ворса загрязнение, нитки, шерсть животных, волосы и т.д.
- Насадка для твёрдых полов **C6** обеспечивает тщательную и при этом бережную уборку твёрдых поверхностей благодаря щётке из натурального ворса. Она позволяет чистить чувствительные к царапинам полы, такие как деревянные, плавающие и т.п.
- Для уборки обивки, мебели или плохо доступных мест закрепите аксессуары (**C10**, **C11**, **C12** или **C13**) прямо к рукотке **A1**, см. рис. **D8**.
- Щелевую насадку **C11** можно использовать для уборки плохо доступных мест. Щетка для пыли **C12** предназначена для аккуратной уборки различных видов мебели. Насадка для обивки **C13** рекомендуется для уборки мягкой мебели, а длинная гибкая щелевая насадка **C10** идеально подходит для уборки плохо доступных мест.

РЕЖИМ ВЛАЖНОЙ УБОРКИ

- Разблокируйте предохранитель **A3** (см. рис. **E1**) и откройте до упора верхнюю крышку пылесоса. Тем самым она зафиксируется в открытом положении.
- В крышку сборной ёмкости **A4** вставьте сепаратор **C16** и хорошо нажмите на него вниз так, чтобы он встал на своё место (см. рис. **E2**). Сепаратор **C16**, который предназначен для режима влажной уборки, поставляется синего цвета и у него открыт боковой выход, см. рис. **E3**.
- Правильно закройте верхнюю крышку пылесоса и вставьте в соответствующее отверстие в передней части пылесоса концевую гибкого шланга **C20** (см. рис. **E4**) таким образом, чтобы стрелка, обозначенная на концеве гибкого шланга **C20**, была напротив символа \vec{D} на корпусе пылесоса. Для закрепления гибкого шланга **C20** поверните концевую гибкого шланга **C20** по часовой стрелке до установки стрелки, обозначенной на конце гибкого шланга **C20** напротив символа \vec{D} на корпусе пылесоса.
- Концевую трубку **A13** закрепите в отверстии коннектора **A14**, который находится в передней части пылесоса, см. рис. **E5**. Правильное закрепление сигнализируется щелчком.
- К рукоятке гибкого шланга **A1** прикрепите телескопическую трубку **C14**, см. рис. **E6**.
- К телескопической трубке **C14** закрепите насадку для пола для влажной уборки **C8**, см. рис. **E7**. Насадка для влажной уборки обивки **C9** закрепляется прямо к рукотке гибкого шланга **A1**.
- К телескопической трубке **C14** закрепите зажимы **A12** с трубкой, см. рис. **E8**. Этот шаг исполняется только для насадки **C8**.
- Насадку трубки закрепите к соответствующему коннектору на рукоятке **A1** и поверните её по часовой стрелке до закрепления, см. рис. **E9**.

РЕЖИМ УБОРКИ ЖИДКОСТЕЙ

- Действуйте аналогичным образом как при сборке для режима влажной уборки. В пылесосе должен быть установлен сепаратор для влажной уборки **C16**. Концевую трубку **A13** не нужно закреплять к коннектору **A14**. К телескопической трубке **C14** закрепите насадку **C7**.

ЗАПОЛНЕНИЕ СБОРНОЙ ЁМКОСТИ / РЕЗЕРВУАРА ДЛЯ РАСТВОРА ЧИСТЯЩЕГО СРЕДСТВА

- Убедитесь, что пылесос выключен и отсоединен от розетки эл. сети.

РЕЖИМ УБОРКИ С ВОДЯНОЙ ФИЛЬТРАЦИЕЙ

- Отсоедините от пылесоса гибкий шланг **C20**. Разблокируйте предохранитель **A3** (см. рис. **F1**) и откройте до упора верхнюю крышку пылесоса. Тем самым она фиксируется в открытом положении.
- Достаньте из пылесоса сборную ёмкость **A4**, см. рис. **F2**.
- Снимите крышку сборной ёмкости **A4** и положите её в сторону, см. рис. **F3**.
- Сборную ёмкость **A4** заполните чистой водой из водопроводного крана до риски, "clean water fill line", которая обозначена на задней стенке сборной ёмкости **A4**, см. рис. **F4**. Риска, "clean water fill line", обозначенная на задней стенке сборной ёмкости **A4**, соответствует 0,9 л чистой воды.
- После заполнения закройте ёмкость **A4** крышкой и обратите внимание, чтобы крышка хорошо прилегла к ёмкости **A4**, см. рис. **F5**.

- Собранную ёмкость **A4** разместите обратно в пылесос, см. рис. **F6** и правильно закройте верхнюю крышку пылесоса. Верхняя крышка пылесоса должна быть зафиксирована в закрытом положении.

- Гибкий шланг **C20** снова подсоедините к пылесосу.

РЕЖИМ ВЛАЖНОЙ УБОРКИ

- Отсоедините от пылесоса гибкий шланг **A10** и трубку **A13**. Для отсоединения трубки **A13** нажмите на любую сторону коннектора **A14**. Разблокируйте предохранитель **A3** (см. рис. **G1**) и откройте до упора верхнюю крышку пылесоса. Тем самым она фиксируется в открытом положении.
- Достаньте из пылесоса сборную ёмкость **A4** и положите её в сторону, см. рис. **G2**.
- Достаньте из пылесоса ёмкость **A18** для раствора чистящего средства, см. рис. **G3**.
- Отверните крышку ёмкости **A18** и заполните ёмкость **A18** чистой, тёплой водой до риски „clean water fill line“, которая обозначена на ёмкости **A18**, а также добавьте соответствующий объём чистящего средства. Риска „clean water fill line“, обозначенная на резервуаре **A18**, соответствует 1,1 л чистой воды. Раствор чистящего средства Вы также можете приготовить в иной ёмкости. После этого перелейте приготовленный раствор в ёмкость **A18**.



Предупреждение:

Ёмкость **A18** заполняйте чистой водопроводной водой с температурой не более 60 °С. Не используйте горячую воду. Не нагревайте воду или ёмкость **A18** в микроволновой печи.

- Используйте только чистящие средства, предназначенные для машинной чистки ковров, обивки и чистящие средства для машинной мойки полов или окон. Не заменяйте эти чистящие средства иными чистящими средствами для домашнего хозяйства.
- Закройте крышку ёмкости **A18**. Установите ёмкости **A18** и контейнер **A4** обратно в пылесос.
- Закройте верхнюю крышку пылесоса. Обратите внимание, чтобы верхняя крышка пылесоса была правильно зафиксирована в закрытом положении.
- Гибкий шланг **C20** и трубку **A13** снова подсоедините к пылесосу.

ЧИСТЯЩИЕ СРЕДСТВА

- Используйте только чистящие средства, предназначенные для машинной чистки ковров, обивки и чистящие средства для машинной мойки полов или окон. Иные чистящие средства могут повредить пылесос.
- При разведении соблюдайте указания на упаковке чистящих средств.
- Для чистки гладких твёрдых полов с герметичными швами (плитка и т.п.) используйте чистящее средство для полов.
- Для чистки ковров и обивки используйте чистящие средства для ковров и обивки.
- Рекомендуем иметь достаточный запас чистящих средств для того, чтобы они всегда были под рукой при необходимости.
- Необходимо предотвратить доступ детей к месту хранения чистящих средств.



Предостережение:

Для уменьшения опасности возникновения пожара или удара эл. током по причине повреждения внутренних деталей пылесоса, используйте только чистящие средства, предназначенные для машинной чистки ковров, обивки и чистящие средства для машинной мойки полов или окон.

ИСПОЛЬЗОВАНИЕ ПЫЛЕСОСА



Предостережение:

Для уменьшения опасности пожара или удара эл. током перед началом работы всегда убедитесь, что на крышке сборной ёмкости **A4** установлен поплавок.



Предостережение:

Не используйте пылесос без фильтров, правильно установленных на свои места.

РЕЖИМ УБОРКИ С ВОДНОЙ ФИЛЬТРАЦИЕЙ

- Перед применением убедитесь, что во время сборки пылесоса и заполнения сборной ёмкости **A4** Вы действовали по указаниям для режима уборки с водной фильтрацией.
- Проверьте, что к телескопической трубке **A2** или рукоятке гибкого шланга **A1** закреплены необходимые аксессуары.
- Потяните за вилку, из задней части пылесоса отмотайте необходимую длину кабеля питания и подсоедините вилку кабеля питания к розетке эл. сети. Для включения пылесоса нажмите кнопку **A9**.



Предупреждение:

Не вытягивайте кабель питания за жёлтую метку на кабеле питания. Если Вы вытяните кабель питания за красную метку на кабеле питания, будет повреждена система автоматической намотки кабеля.

- С помощью кнопок **A8** установите мощность всасывания в зависимости от типа очищаемого пола. Установка мощности всасывания сигнализируется включением соответствующего светодиодного индикатора.
- Если мощность пылесоса падает, выключите его и отсоедините от розетки эл. сети. Проверьте заполнение сборной ёмкости **A4**, состояние засорения фильтра сборной ёмкости **A4** и впускных и выпускных фильтров.

РЕЖИМ ВЛАЖНОЙ УБОРКИ - КОВРЫ И ОБИВКА

- Сначала тщательно насухо очистите пылесосом поверхность, которые будете чистить.
- Перед началом чистки ковров или обивки проверьте сохранение окраски на мало видимом месте.
- При чистке ковров спланируйте порядок действий так, чтобы было возможно покинуть помещение. Лучше всего начать уборку с угла, который дальше всего от выхода из помещения.
- Перед началом чистки обивки по возможности проверьте тип её заполнения. Некоторые виды цветного заполнения при смачивании выделяют краску и, тем самым, возможно окрашивание обивки.



Важно:

Если Вы хотите чистить обивку в режиме влажной уборки, сначала изучите символы и указания по очистке, приведенные на информационных наклейках изделия.

Никогда не используйте режим влажной уборки для бархата и шелка.

Если на наклейке с указаниями по очистке отсутствуют символы, обратитесь к производителю или продавцу Вашей мягкой мебели.

Если на наклейке есть символ или текст «Только химическая чистка», не применяйте влажную уборку.

Если у Вас есть любые сомнения о том, подходит ли пылесос в режиме влажной уборки для Вашего ковра или мягкой мебели, обратитесь к производителю или Вашему продавцу ковра или мягкой мебели.



Предостережение:

Для уменьшения опасности пожара или удара эл. током по причине повреждения внутренних деталей пылесоса, используйте только чистящие средства, предназначенные для машинной чистки ковров и обивки.

- Перед применением убедитесь, что во время сборки пылесоса и заполнения ёмкости **A18** Вы действовали по указаниям для режима влажной уборки.
- Убедитесь, что к телескопической трубке **A2** или рукоятке гибкого шланга **A1** закреплены необходимые аксессуары (для чистки ковров используйте насадку **C8**, а для чистки обивки используйте насадку **C9**) и что трубка присоединена к рукоятке гибкого шланга **A1**.
- Потяните за вилку, из задней части пылесоса отмотайте необходимую длину кабеля питания и подсоедините вилку кабеля питания к розетке эл. сети.



Предупреждение:

Не вытягивайте кабель питания за жёлтую метку на кабеле питания. Если Вы вытяните кабель питания за красную метку на кабеле питания, будет повреждена система автоматической намотки кабеля.

- Для включения пылесоса нажмите кнопку **A9**, а для включения режима влажной уборки нажмите кнопку **A17**.
- В режиме влажной уборки используйте настройку на максимальную мощность всасывания.
- Разместите насадку на поверхность, которую хотите чистить, и после распыления раствора чистящего средства нажмите спуск **A16** и одновременно перемещайте насадку в направлении к себе. Отпустите спуск **A16** и медленным движением назад снова пройдите то же место для удаления всех остатков воды. Продолжайте таким образом до очистки всей необходимой площади.
- Следите за тем, чтобы ковер или мягкая обивка не были слишком намочены.
- Если пылесос теряет мощность всасывания, закончите влажную уборку и проверьте состояние заполнения сборной ёмкости **A4**, так как всасывание автоматически выключится, когда сборная ёмкость **A4** будет заполнена до риски „FULL“ (1,6 л).
- Когда пылесос перестанет распылять раствор чистящего средства, немедленно выключите его нажатием кнопки **A9** и проверьте уровень раствора в ёмкости **A18**. Если ёмкость **A18** уже пустая и нужно продолжить уборку, дополните раствор в ёмкость **A18** по указаниям, приведенным в главе Заполнение сборной ёмкости / ёмкости для раствора чистящего средства.

РЕЖИМ ВЛАЖНОЙ УБОРКИ - ТВЁРДЫЕ ПОЛЫ С ГЕРМЕТИЧНЫМИ ШВАМИ И ОКНА

- Перед уборкой тщательно уберите пол пылесосом насухо.
- При уборке действуйте так, чтобы Вы могли покинуть помещение. Лучше всего начать от угла, наиболее удаленного от входа.



Предостережение:

Для уменьшения опасности пожара или удара эл. током по причине повреждения внутренних деталей пылесоса, используйте только чистящие средства, предназначенные для машинной чистки полов или окон.

- Перед применением убедитесь, что во время сборки пылесоса и заполнения ёмкости **A18** Вы действовали по указаниям для режима влажной уборки.
- К насадке для влажной уборки полов **C8** закрепите насадку **C17** таким образом, что указательным пальцем одной руки нажмите предохранитель на боковой стороне насадки **C8**, а второй рукой насадите насадку **C17** в верхний ровный шлиц держателя насадки **C8**, см. рис. **H1**. Как только насадка **C17** будет в правильной позиции, отпустите предохранитель для её фиксации, см. рис. **H2**.
- Для влажной уборки твёрдых полов с герметичными швами или окон закрепите к насадке **C17** стон **C19**, см. рис. **H3**. Стон **C19** необходимо насадить сбоку в шлиц насадки **C17** вёрст концом, обозначенным двумя стрелками. После вставления целого стона **C19** в шлиц насадки **C17** убедитесь, что шлицы стона **C19** направлены вниз.
- Для влажной уборки твёрдых полов с герметичными швами или окон с применением швабры закрепите салфетку к насадке-швабре так, чтобы салфетка была хорошо закреплена на текстильной застежке насадки-швабры, а собранную швабру вставьте в шлиц в насадке **C17**, см. рис. **H4**. Обратите внимание на то, чтобы насадка-швабра была вставлена в шлиц полностью.



Важно:

Убедитесь, что верхний край салфетки швабры находится под гранью, которой насадка-швабра вставляется в шлиц в насадке **C17**.

- Потяните за вилку, из задней части пылесоса отмотайте необходимую длину кабеля питания и подсоедините вилку кабеля питания к розетке эл. сети.



Предупреждение:

Не вытягивайте кабель питания за жёлтую метку на кабеле питания. Если Вы вытяните кабель питания за красную метку на кабеле питания, будет повреждена система автоматической намотки кабеля.

- Для включения пылесоса нажмите кнопку **A9**, а для включения режима влажной уборки нажмите кнопку **A17**.
- В режиме влажной уборки используйте настройку на максимальную мощность всасывания.

- При уборке со сгоном **C19** опустите сгон **C19** на пол и нажмите спуск **A16** для улавливания места раствором чистящего средства и одновременно перемещайте насадку **C8** к себе. Отпустите спуск **A16**, наклоните насадку **C8** вперёд и перемещайте насадку медленно назад по очищаемой поверхности так, чтобы сгон насадки **C17** был в контакте с полом и удалялись все остатки воды с очищаемой поверхности. Аналогичным образом продолжайте при уборке всей поверхности.
- При уборке с насадкой-шваброй **C18** положите насадку-швабру **C18** на пол и нажмите спуск **A16** для улавливания салфетки швабры раствором чистящего средства. Перемещайте насадку-швабру вперёд и назад и наносите раствор чистящего средства по необходимости. Отпустите спуск **A16**, наклоните насадку **C8** вперёд и перемещайте насадку медленно назад по очищаемой поверхности так, чтобы сгон насадки **C17** был в контакте с полом и удалялись все остатки воды с очищаемой поверхности. Аналогичным образом продолжайте при уборке всей поверхности.
- При мойке окон действуйте аналогичным образом.



Предупреждение:

Не насыщайте салфетку швабры слишком сильно раствором чистящего средства.

- Если пылесос теряет мощность всасывания, закончите влажную уборку и проверьте состояние заполнения сборной ёмкости **A4**, так как всасывание автоматически выключится, когда сборная ёмкость **A4** будет заполнена до риски, FULL (1,6 л).
- Когда пылесос перестанет распылять раствор чистящего средства, немедленно выключите его нажатием кнопки **A9** и проверьте уровень раствора в ёмкости **A18**. Если ёмкость **A18** уже пустая и нужно продолжить уборку, дополните раствор в ёмкость **A18** по указаниям, приведенным в главе Заполнение сборной ёмкости и резервуара.

РЕЖИМ УБОРКИ ЖИДКОСТЕЙ

- Перед применением убедитесь, что во время работы пылесоса Вы действовали по указаниям для режима уборки жидкостей.
- Потяните за вилку, из задней части пылесоса отмотайте необходимую длину кабеля питания и подсоедините вилку кабеля питания к розетке эл. сети.



Предупреждение:

Не вытягивайте кабель питания за жёлтую метку на кабеле питания. Если Вы вытяните кабель питания за красную метку на кабеле питания, будет повреждена система автоматической наматки кабеля.

- Для включения пылесоса нажмите кнопку **A9**. В режиме уборки жидкостей используйте настройки на максимальную мощность всасывания. Насадку **C7** опирайте на пол так, чтобы сгоны насадки **C7** контактировали с полом и перемещайте насадку **C7** в месте, с которого хотите удалить жидкость.
- Пылесос можно использовать для удаления воды, разлитой на полу и т.п. Никогда не собирайте однородную большую объём воды с помощью насадки, погруженной в воду.
- Если пылесос теряет мощность всасывания, закончите сбор жидкости и проверьте состояние заполнения сборной ёмкости **A4**, так как всасывание автоматически выключится, когда сборная ёмкость **A4** будет заполнена до риски, FULL (1,6 л).

ОЧИСТКА СБОРНОЙ ЁМКОСТИ



Предостережение:

Для уменьшения опасности пожара, удара электрическим током или травмы, выключите пылесос и отсоедините его от розетки эл. сети перед очисткой, уходом или решением проблем.

БЫСТРАЯ ОЧИСТКА

- Выключите пылесос и отсоедините его от розетки эл. сети. Нажатием на любую сторону коннектора **A14**, который размещен на пылесосе, отсоедините трубку **A13** от коннектора **A14** и достаньте её, см. рис. 11.
- Отсоедините от пылесоса гибкий шланг **A6**.
- Откройте верхнюю крышку пылесоса до упора. Из крышки сборной ёмкости **A4** достаньте сепаратор, см. рис. 12 и вымойте его под чистой проточной водой.
- Поднимите сборную ёмкость **A4** и достаньте её из пылесоса, см. рис. 13.
- Снимите крышку сборной ёмкости **A4** и положите её в сторону, см. рис. 14. Удалите содержимое сборной ёмкости **A4**. Используя воду можно вылить в унитаз и т.п.
- Сборную ёмкость **A4** тщательно промойте чистой водой.
- Закрепите к крышке сборной ёмкости **A4** правильный тип сепаратора, сборную ёмкость **A4** закройте крышкой и поместите обратно в пылесос.
- Хорошо закройте верхнюю крышку пылесоса и подсоедините к пылесосу гибкий шланг **A6** и трубку для жидкости **A13**.

ЗАКЛЮЧИТЕЛЬНАЯ ОЧИСТКА ПОСЛЕ КАЖДОГО ИСПОЛЬЗОВАНИЯ

- Действуйте по указаниям, приведенным в предыдущем разделе Быстрая очистка (пункты от 1 до 6) и далее продолжайте по указаниям ниже.
- Из сборной ёмкости **A4** достаньте фильтр HEPA, см. рис. J1 и вымойте его под чистой проточной водой. Оставьте фильтр HEPA свободно высохнуть и после этого правильно установите его на своё место. В случае сильного засорения замените использованный фильтр HEPA новым.
- Из крышки сборной ёмкости **A4** снимите поплавок в сборе. Вращением против часовой стрелки освободите поплавок в сборе, потяните его от крышки и снимите, см. рис. J2.
- Из тубуса достаньте поплавок, см. рис. J3. С внутренней стороны крышки достаньте губчатый фильтр, см. рис. J4. Поплавок и губчатый фильтр промойте под чистой проточной водой и оставьте свободно высохнуть. Поплавок поместите обратно в тубус, а собранный узел поплавка закрепите обратно к внутренней стороне крышки поворотом по часовой стрелке. Губчатый фильтр поместите обратно на место, с которого Вы его достали.
- Закрепите к крышке сборной ёмкости **A4** правильный тип сепаратора, сборную ёмкость **A4** закройте крышкой и поместите обратно в пылесос.
- Правильно закройте верхнюю крышку пылесоса. Подсоедините к пылесосу гибкий шланг **A6** и трубку для жидкости **A13**.



Примечание:

Если скопились сухие загрязнения в задней камере сборной ёмкости **A4**, сначала медленно и осторожно удалите загрязнённую воду, а только после этого удалите сухие загрязнения.

ОЧИСТКА ПОСЛЕ ПРИМЕНЕНИЯ И ХРАНЕНИЕ



Предостережение:

Для уменьшения опасности пожара или удара электрическим током выключите пылесос и отсоедините его от розетки эл. сети перед очисткой, уходом или решением проблем.



Предостережение:

Для уменьшения опасности утечки жидкости из пылесоса, не храните его в вертикальном положении или в месте, где температура окружающей среды могла бы опуститься ниже 4 °С. В ином случае возможно повреждение внутренних деталей пылесоса.

- Отсоедините пылесос от розетки эл. сети. Придержите вилку кабеля питания и нажмите кнопку **A7** для наматывания кабеля обратно в пылесос. Обратите внимание, чтобы кабель наматолся полностью.
- Нажатием на любую сторону коннектора **A14**, который размещен на пылесосе, отсоедините трубку **A13** от коннектора **A14**.
- Отсоедините от пылесоса гибкий шланг **A6**. С гибкого шланга **A6** демонтируйте принадлежности, которые были на нем закреплены. Действуйте осторожно, чтобы остатки воды не вытекли на пол. Из гибкого шланга **A6** удалите все остатки воды над универсальным или мойкой.
- Гибкий шланг **A6** промойте чистой водой, а перед хранением полностью его высушите.
- Если Вы использовали насадку для влажной уборки твёрдых полов **C17**, достаньте из неё сгон **C19** и насадку-швабру **C18** если Вы их использовали. С насадки-швабры снимите салфетку для швабры и вымойте её вручную или в стиральной машине с применением мягкого стирального порошка при температуре до 40 °С. После стирки подождите пока салфетка высохнет.
- Для снятия накладки **C17** с насадкой **C8** нажмите предохранитель в передней части насадки **C8** и одновременно потяните за наставку **C16** вниз в направлении от насадки **C8**, см. рис. K1. После этого нажмите предохранитель на боковой стороне насадки **C8** и насадку **C17** снимите, см. рис. K2.
- Трубки для раствора могут быть сняты с обеих насадок для влажной уборки путём снятия распылительной форсунки и насадки, см. рис. K3.
- Все съёмные аксессуары, предназначенные для влажной уборки или сбора воды, можно промыть под чистой проточной водой. Перед хранением подождите пока они хорошо высохнут.
- Удалите из съёмных аксессуаров, которые закрепляются к телескопической трубке **A2** или рукоятке гибкого шланга **A1** для режима уборки с водной фильтрацией все загрязнения, например волосы, шерсть животных и т.п. Намотанные на ротационной щётке или насадке **C5** волосы можно разрезать ножницами для того чтобы было проще их удалить. При необходимости протрите аксессуары слегка увлажнённой тканью и после этого вытрите насухо.
- Очищенные и сухие компоненты аксессуаров и сепараторы поместите в мешок **C3**.
- Если загрязнена наружная поверхность корпуса пылесоса, протрите её сухой или слегка увлажнённой тканью. Очищенную поверхность хорошо вытрите насухо.
- Не используйте для очистки пылесоса и его аксессуаров металлические сеточки, чистящие средства с абразивными эффектами, растворители и т.п.
- Не погружайте пылесос в воду или другие жидкости и не мойте его под проточной водой.
- Пылесос и его принадлежности храните в сухом, чистом и защищённом месте при температуре окружающей среды 4–43 °С.



Примечание:

Раствор чистящего средства можно оставить в ёмкости для дальнейшего применения, однако не более 10 дней.

УХОД



Предостережение:

Для уменьшения опасности удара электрическим током выключите пылесос и отсоедините его от розетки эл. сети перед очисткой, уходом или решением проблем.

ВПУСКНОЙ ФИЛЬТР

- Откройте верхнюю крышку пылесоса. Достаньте сборную ёмкость **A4** и резервуар **A18** и отложите их в сторону.
- Откройте крышку выпускных фильтров с помощью вытягивания фиксатора, размещенного в передней части крышки, в направлении вверх, см. рис. L1. Крышку достаньте из пылесоса и положите в сторону.
- Достаньте верхний пенообразный фильтр, см. рис. L2.
- Замените нижний фильтр HEPA, см. рис. L3.
- Если фильтры засорены, замените их новыми или вымойте под чистой проточной водой. После мойки фильтры должны хорошо высохнуть.
- Фильтры верните их на свое место.



Предупреждение:

Перед установкой в пылесос фильтры должны быть полностью сухими.

- При установке в пылесос соблюдайте правильную последовательность фильтров.
- Для закрепления крышки сначала разместите фиксаторы в задней части крышки в отверстиях, которые находятся в задней части пространства для установки фильтров, и после этого нажмите на крышку вниз до момента, когда передний фиксатор войдет на своё место, см. рис. L4.

ВЫПУСКНОЙ ФИЛЬТР

- Выпускные фильтры закреплены к внутренней стороне дверцы, которая находится в задней части пылесоса. Для снятия дверцы нажмите фиксатор на крае дверцы и для снятия потяните дверцу в направлении от пылесоса, см. рис. **M1**.
- Достаньте верхний фильтр и нижний фильтр, см. рис. **M2**. Если фильтры засорены, замените их новыми или вымойте под чистой проточной водой. После мойки фильтры должны хорошо высохнуть.
- Фильтры верните их на свое место в дверце.



Предупреждение:

Перед установкой в дверцу фильтры должны быть полностью сухими.

- Дверцу закрепите обратно к пылесосу установкой фиксаторов на правом краю дверцы в отверстия на правом краю пространства для закрепления дверцы, и после этого нажмите на дверцу в направлении к пылесосу до момента, пока фиксатор на противоположной стороне дверцы станет на своё место, см. рис. **M3**.

РЕШЕНИЕ ПРОБЛЕМ











Предостережение:

Для уменьшения опасности пожара или удара электрическим током выключите пылесос и отсоедините его от розетки эл. сети перед очисткой, уходом или решением проблем.

ПРОБЛЕМА	ВОЗМОЖНАЯ ПРИЧИНА	РЕШЕНИЕ
Распыление работает некачественно или вообще не работает.	<p>Не включен режим влажной уборки.</p> <p>Ёмкость A18 не заполнена или пуста.</p> <p>Ёмкость A18 неправильно установлена на своём месте.</p> <p>Трубка для раствора A13 неправильно или вообще не подсоединена к отверстию коннектора A14 в передней части пылесоса.</p> <p>Трубка для раствора неправильно или вообще не закреплена к коннектору на рукоятке гибкого шланга A1.</p> <p>Засорена распылительная форсунка на насадке для влажной уборки.</p>	<p>Нажмем кнопки A17 включите режим влажной уборки.</p> <p>Заполните ёмкость A18 по указаниям, приведенным в главе Заполнение сборной ёмкости / ёмкости для раствора чистящего средства - Режим влажной уборки.</p> <p>Достаньте ёмкость A18 и правильно установите её на своё место.</p> <p>Подсоедините трубку A13 к передней части пылесоса по указаниям, приведенным в главе Сборка - Режим влажной уборки.</p> <p>Трубку подсоедините к коннектору на рукоятке гибкого шланга A1 по указаниям, приведенным в главе Сборка - Режим влажной уборки.</p> <p>Снимите распылительную форсунку с насадки для влажной уборки и удалите из неё загрязнения, которые привели к засорению.</p>
Потери мощности всасывания	<p>В крышке сборной ёмкости A4 установлен неправильный сепаратор или сепаратор отсутствует.</p> <p>Сборная ёмкость A4 не установлена или установлена неправильно на своём месте.</p> <p>К сборной ёмкости A4 не подсоединена или неправильно установлена крышка.</p> <p>Съёмные части крышки сборной ёмкости A4 установлены неправильно или вообще не установлены на свои места.</p> <p>Сборная ёмкость A4 заполнена.</p> <p>Поплавок зацепился внутри сборной ёмкости A4.</p> <p>Засорен губчатый фильтр в крышке сборной ёмкости A4 или выпускной фильтр.</p> <p>Засорен гибкий шланг A6.</p>	<p>Обеспечьте, чтобы перед применением пылесоса в крышке сборной ёмкости A4 был установлен правильный сепаратор. Для режима уборки с водяной фильтрацией используйте сепаратор C15, а для режима влажной уборки используйте сепаратор C16.</p> <p>Сборную ёмкость A4 правильно установите на своё место.</p> <p>Правильно подсоедините крышку к сборной ёмкости A4.</p> <p>Обеспечьте, чтобы все съёмные части крышки сборной ёмкости A4 были правильно установлены на своих местах, как это подробно описано в главе Очистка сборной ёмкости.</p> <p>Очистите сборную ёмкость A4 по указаниям, приведенным в главе Очистка сборной ёмкости.</p> <p>Очистите сборную ёмкость A4 по указаниям, приведенным в главе Очистка сборной ёмкости. Поплавок освободится как только будет очищена ёмкость A4.</p> <p>Очистите или замените фильтры в соответствии с главой Очистка сборной ёмкости и Уход.</p> <p>Отсоедините гибкий шланг A6 и удалите из него загрязнения.</p>
Впускные фильтры быстро засоряются.	<p>Используется неправильный тип сепаратора в режиме уборки с водяной фильтрацией.</p> <p>Сборная ёмкость A4 не заполнена чистой водой.</p>	<p>Достаньте неправильный сепаратор и установите вместо него сепаратор для уборки с водяной фильтрацией C15.</p> <p>Сборную ёмкость A4 заполните чистой водой по указаниям, приведенным в главе Заполнение сборной ёмкости / ёмкости для раствора чистящего средства - Режим уборки с водяной фильтрацией.</p>
Из задней части пылесоса выделяется пена.	<p>Используется неправильный тип сепаратора в режиме влажной уборки.</p> <p>Внутри сборной ёмкости A4 отсутствует HEPA фильтр или он засорен.</p> <p>Комплект поплавка в крышке сборной ёмкости A4 не установлен или установлен неправильно.</p>	<p>Достаньте неправильный сепаратор и установите вместо него сепаратор для влажной уборки C16.</p> <p>Если в ёмкости A4 не установлен фильтр HEPA - установите его. Загрязненный фильтр HEPA замените новым или очистите его по указаниям, приведенным в главе Очистка сборной ёмкости.</p> <p>Обеспечьте, чтобы поплавок был вложен внутрь тубуса, а комплект поплавка был правильно закреплён к крышке сборной ёмкости A4 по указаниям в главе Очистка сборной ёмкости.</p>

ОБЪЯСНЕНИЕ ТЕКСТОВ И СИМВОЛОВ, ИСПОЛЬЗОВАННЫХ НА ИЗДЕЛИИ

ТЕКСТЫ И СИМВОЛЫ НА ИЗДЕЛИИ	ПОЯСНЕНИЯ
 wet cleaning > 	Влажная уборка. Перед использованием прочтите руководство по эксплуатации.
water filter vacuum > 	Уборка с водной фильтрацией. Перед использованием прочтите руководство по эксплуатации.
 	Указания по очистке фильтров. Данный фильтр можно очищать под чистой проточной водой. После очистки необходимо подождать 24 часа до полного высыхания фильтра. Для получения подробной информации прочтите руководство по эксплуатации.
 	
Clean water fill line	Риска для заполнения чистой водой Эта риска на задней стороне сборной ёмкости A4 обозначает объём чистой воды, который должен быть залит в сборную ёмкость A4 перед применением пылесоса в режиме уборки с водной фильтрацией. Эта риска на ёмкости A18 обозначает максимальный объём чистой воды, который заливается в ёмкость A18 для режима влажной уборки.
Full	Риска максимального заполнения Эта риска в сборной ёмкости A4 обозначает максимальное заполнение сборной ёмкости A4 .
	Замкнутое положение
	Отмкнутое положение

ТЕХНИЧЕСКИЕ ДАННЫЕ

Номинальный диапазон напряжения	220–240 В
Номинальная частота.....	50 Гц
Номинальная потр. мощность.....	1 600 Вт
Класс защиты (от удара электрическим током)	II
Класс защиты от неблагоприятного воздействия воды.....	IPX4
Уровень шума.....	90 дБ (А)
Класс эффективности НЕРА-фильтра	E12
Длина шнура питания	6 м
Радиус действия.....	9 м

Декларируемый уровень шума составляет 90 дБ(А), что соответствует уровню акустической мощности А по сравнению с эталонной акустической мощностью 1 вВт.

Пояснение технических терминов

Класс защиты от поражения электрическим током:

Класс II – Защита от поражения электрическим током обеспечивается двойной или усиленной изоляцией.

Класс защиты от вредного воздействия воды:

IPX4 – Прибор защищен от струй воды.

Производитель оставляет за собой право на внесение изменений в текст и технические характеристики.

УКАЗАНИЯ И ИНФОРМАЦИЯ ПО ОБРАЩЕНИЮ С ИСПОЛЬЗОВАННОЙ УПАКОВКОЙ

Использованный упаковочный материал поместите в место сбора коммунальных отходов.

УТИЛИЗАЦИЯ ИСПОЛЬЗОВАННЫХ ЭЛЕКТРИЧЕСКИХ И ЭЛЕКТРОННЫХ ПРИБОРОВ



Этот символ на изделии или сопроводительной документации означает, что по окончании эксплуатации электрические и электронные изделия не следует выбрасывать вместе с бытовыми отходами. Для надлежащей обработки, утилизации и переработки сдайте эти изделия в установленные пункты сбора отходов. Кроме того, в некоторых странах Европейского Союза и других европейских странах Вы можете вернуть свои изделия местному продавцу в случае приобретения эквивалентного нового изделия.

Правильная утилизация данного изделия поможет сохранить ценные природные ресурсы и предотвратить возможные отрицательные последствия для окружающей среды и здоровья человека, которые могут возникнуть в результате неправильной утилизации отходов. Для получения более подробной информации, пожалуйста, обратитесь в местные органы власти или ближайший пункт сбора вторсырья. Неправильная утилизация отходов данного типа может повлечь за собой штраф в соответствии с национальным законодательством.

Для субъектов предпринимательской деятельности в странах Европейского Союза
Если Вы собираетесь утилизировать электрическое и электронное оборудование, запросите необходимую информацию у своего дилера или поставщика.
Утилизация в других странах за пределами Европейского Союза
Действие этого символа распространяется на Европейский Союз. Если вы собираетесь утилизировать данный продукт, запросите необходимую информацию о надлежащем способе утилизации у местных властей или у своего дилера.



Это изделие соответствует всем действующим для него основным требованиям директив ЕС.