

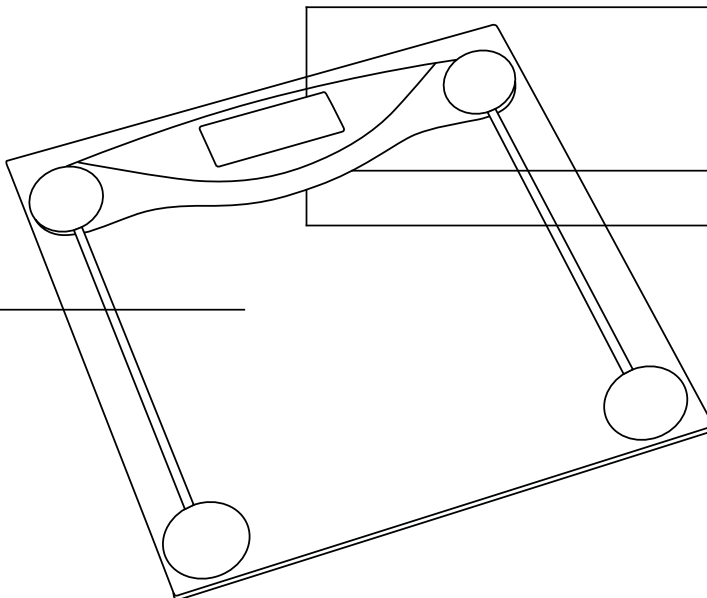
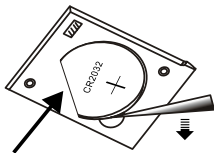
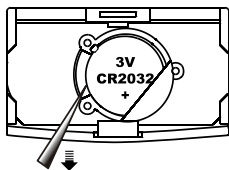
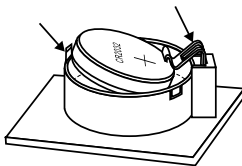
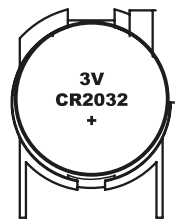
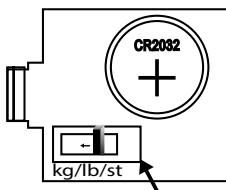
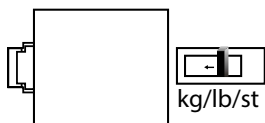
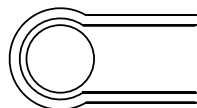

RU ■ Напольные весы

A**1****2****3****4****B****1****2****3****C****1****2****3**

RU Напольные весы

Руководство по эксплуатации

УКАЗАНИЯ ПО БЕЗОПАСНОСТИ И ВАЖНЫЕ ПРЕДУПРЕЖДЕНИЯ

- Перед тем, как использовать этот прибор, пожалуйста, внимательно прочтите руководство пользователя, даже если вы уже знакомы с использованием аналогичных устройств. Используйте электроприбор только так, как это описано в данном руководстве по эксплуатации. Сохраните руководство для использования в будущем.
- Как минимум в течение действия установленного по закону срока устранения недостатков или гарантийных обязательств рекомендуется сохранять оригинальную коробку и упаковочный материал, кассовый чек и подтверждение о степени ответственности продавца или гарантийный талон. В случае перевозки рекомендуется снова упаковать прибор в оригинальную коробку.
- Прибор предназначен для использования в бытовых условиях, в офисах и других подобных помещениях. Не используйте его для коммерческих, медицинских или других целей.
- Дети, а также лица с ограниченными физическими, сенсорными или умственными способностями, а также обладающие недостаточным опытом и знаниями могут использовать этот прибор только под присмотром.
- Дети должны находиться под присмотром, чтобы быть уверенными, что они не станут играть с прибором.
- Не используйте прибор на открытом воздухе, не ставьте его на неустойчивую поверхность или вблизи открытого огня или других источников тепла.
- Не подвергайте прибор действию прямых солнечных лучей или высокой влажности и не используйте его в слишком пыльной среде.
- Следите, чтобы прибор располагался на ровной, гладкой, твердой и устойчивой поверхности. Это в первую очередь важно при использовании прибора. В противном случае возможна неточность измерений.
- Прежде чем встать на платформу, убедитесь, что ее поверхность не влажная, а ваши ступни – не мокрые. В противном случае вам грозит опасность поскользнуться.
- Не запрыгивайте на прибор и не превышайте его максимальную способность взвешивания. В противном случае прибор может сломаться.
- Не используйте прибор для складывания на него вещей. Храните его в горизонтальном положении следите, чтобы на нем не лежали никакие предметы.
- Несмотря на то, что риск протечки литиевой батарейки весьма незначителен, вынимайте ее, если планируете не использовать прибор длительное время. Если батарейка протечет внутрь прибора, он может сломаться.
- Не используйте перезаряжаемые аккумуляторы для питания прибора.
- Храните аккумулятор в недоступном для детей месте, поскольку он может представлять опасность в их присутствии. Если ребенок случайно проглотит батарейку, срочно обратитесь за медицинской помощью.
- Содержите электроприбор в чистоте. При чистке следуйте указаниям, изложенным в разделе «Чистка и уход». Не погружайте прибор в воду или другие жидкости и не мойте его под проточной водой.
- Не ремонтируйте прибор самостоятельно и не модифицируйте его каким-либо образом. Для выполнения любого ремонта обратитесь в профессиональную мастерскую. Самостоятельное вмешательство в прибор может привести к аннулированию гарантийных обязательств, например, гарантии качества.

ОПИСАНИЕ ВЕСОВ

- A1** Платформа
из закаленного небьющегося стекла толщиной 5 мм
- A2** Жидкокристаллический дисплей
- A3** Пространство для батарейки (не показано на рисунке) находится с нижней стороны весов
- A4** Переключатель единиц массы (не показан на рисунке) расположен с нижней стороны часов.

ИСТОЧНИК ПИТАНИЯ

- В комплект весов входит литиевая батарейка типа CR 2032 (1x3 В). Батарейка находится в пространстве **A3**. Перед первым использованием выньте из простора **A3** изоляционную ленточку, не позволяющую батарейке разряжаться до того, как изделие доставлено к потребителю.
- Замените батарейку, когда на дисплее **A2** появится надпись «Lo» (батарейка разряжена), либо если дисплей **A2** не начинает светиться, когда пользователь наступает на платформу **A1**. Чтобы заменить батарейку, снимите крышку пространства **A3**. Выньте севшую батарейку и вставьте вместо нее новую, такого же типа. Следите за тем, чтобы соблюдалась правильная полярность, и чтобы батарейка правильно вошла в свою ячейку. Закройте крышку.
- Способ расположения батарейки в пространстве **A3** различается в зависимости от типа весов. Далее описаны варианты извлечения батарейки:
 - Чтобы извлечь батарейку, используйте предмет с тупым кончиком, как показано на рисунке В1.
 - В пространстве **A3** есть ленточка, помогающая освободить батарейку и облегчающая ее извлечение. Потяните за эту ленточку – батарейка освободится, и ее можно будет извлечь, см. рисунок В2.
 - Слегка надавите на батарейку. Она освободится из пространства **A3**, и после этого ее будет легко извлечь, см. рисунок В3.



Предупреждение:

Для питания этого электроприбора используйте только батарейки типа CR 2032. Не используйте перезаряжаемые аккумуляторы.

ИСПОЛЬЗОВАНИЕ ВЕСОВ

- Положите весы на ровную, гладкую, твердую, устойчивую поверхность. Не кладите их на ковер или другое мягкое покрытие, поскольку это исказит результат взвешивания.
- Обеими ступнями встаньте на платформу **A1** и стойте спокойно. Весы оснащены функцией «Auto-On», которая автоматически начнет процесс взвешивания сразу после того, как вы встанете на ваш вес. Результат измерения отображается на дисплее **A2** в течение 10 секунд.
- Во время взвешивания стойте спокойно, не наклоняйтесь. Для сопоставления результатов взвешивания следует взвешиваться в одно и то же время дня, лучше всего – утром. На результат взвешивания влияет масса одежды, которая на вас надета, а также пища и питье, употребленные перед взвешиванием.
- Весы автоматически отключатся, когда вы сойдете с них, либо спустя приблизительно 10 секунд бездействия после того, как на дисплее **A2** будет показан измеренный результат.
- Если после того, как вы сойдете с весов, на дисплее **A2** будет показана надпись «С», то это значит, что произошла ошибка взвешивания. Повторите взвешивание.

ВЫБОР ЕДИНИЦ МАССЫ

- Переключатель **A4** позволяет выбирать метрические (кг) и британские (фунты, стоуны) единицы массы.

- Этот переключатель **A4** может быть расположен внутри пространства **A3** или рядом с ним. Его внешний вид и расположение зависит от типа весов. Чтобы изменить единицы массы, следует:
 - перевернуть переключатель в нужное положение, см. рисунок C1 и C2,
 - нажимать переключатель, см. рисунок C3.



Примечание:

- 1 kg (килограмм) = 2,2 lb (фунта)
- 1 lb (фунт) = 0,454 kg (килограмма)
- 1 st (стоун) = 14 lb (фунтов) = 6,35 kg (килограммов)

МАКСИМАЛЬНЫЙ ВЕС И ТОЧНОСТЬ ВЗВЕШИВАНИЯ

- Максимальный вес составляет 150 кг / 330 фунтов. Если максимальный вес превышен, то на дисплее **A2** появляется надпись «Err». Чтобы не допустить поломки весов, необходимо сойти с платформы **A1**.
- Точность взвешивания ± 100 г / $\pm 0,2$ фунта не гарантируется при взвешивании предметов менее 2 кг / 4,4 фунта.

ЧИСТКА И УХОД

- Для чистки весов используйте слегка увлажненную тряпочку. Затем вытрите все насухо. Следите, чтобы в процессе чистки вода не проникла в пространство **A3**.
- Не используйте для чистки проволочные мочалки, чистящие средства с абразивным эффектом, растворители и т.п. Это может привести к повреждению очищаемой поверхности.
- Не погружайте весы в воду или другие жидкости и не мойте их под проточной водой.

ТЕХНИЧЕСКИЕ ДАННЫЕ

Питание	1 батарейка 3В типа CR 2032
Максимальный вес	150 кг / 330 фунтов
Точность взвешивания	100 г / 0,2 фунта
Выбор единиц массыкг / фунты / стоуны

Производитель оставляет за собой право на внесение изменений в текст и технические характеристики.

УКАЗАНИЯ И ИНФОРМАЦИЯ ПО ОБРАЩЕНИЮ С ИСПОЛЬЗОВАННОЙ УПАКОВКОЙ

Использованный упаковочный материал поместите в место сбора коммунальных отходов.

УТИЛИЗАЦИЯ ИСПОЛЬЗОВАННЫХ БАТАРЕЕК



В аккумуляторе содержатся вещества, вредные для окружающей среды, поэтому он не относится к обычным бытовым отходам. Сдайте использованные батарейки для надлежащей утилизации в пункт сбора отходов такого типа.

УТИЛИЗАЦИЯ ИСПОЛЬЗОВАННЫХ ЭЛЕКТРИЧЕСКИХ И ЭЛЕКТРОННЫХ ПРИБОРОВ



Этот символ на изделии или сопроводительной документации означает, что используемые электрические и электронные изделия не следует выбрасывать вместе с бытовыми отходами. Для надлежащей обработки, утилизации и переработки сдайте эти продукты в установленные пункты сбора отходов.

Кроме того, в некоторых странах Европейского Союза и других европейских странах вы можете вернуть свои изделия местному продавцу в случае приобретения эквивалентного нового изделия.

Правильная утилизация данного изделия поможет сохранить ценные природные ресурсы и предотвратить возможные отрицательные последствия для окружающей среды и здоровья человека, которые могут возникнуть в результате неправильной утилизации отходов. Для более подробной информации, пожалуйста, обратитесь в местные органы власти или ближайший пункт сбора вторсырья.

Неправильная утилизация этих отходов может, в соответствии с национальными правилами, повлечь за собой штраф.

Для субъектов предпринимательской деятельности в странах Европейского Союза

Для утилизации электрического и электронного оборудования запросите необходимую информацию у своего продавца или поставщика.

Утилизация в других странах за пределами Европейского Союза

Действие этого символа распространяется на Европейский Союз. Если вы собираетесь утилизировать данный продукт, запросите необходимую информацию о надлежащем способе утилизации у местных властей или у своего дилера.



Этот продукт соответствует всем основным требованиям директив ЕС, которые распространяются на него.