



Класс защиты - II

РУКОВОДСТВО ПОЛЬЗОВАТЕЛЯ

Пылесос

руководство пользователя

- * Перед использованием устройства, пожалуйста, внимательно прочитайте эту инструкцию.
- * Устройство предназначено только для использования в помещении.

Русский



imagine the possibilities

Благодарим за приобретение продукции компании Samsung.



SAMSUNG

Информация по безопасности



ИНФОРМАЦИЯ ПО БЕЗОПАСНОСТИ

-  **ПРЕДУПРЕЖДЕНИЕ** • Перед использованием устройства внимательно прочитайте настоящую инструкцию и сохраните ее для обращения в будущем.
-  **ПРЕДУПРЕЖДЕНИЕ** • Поскольку приведенные ниже инструкции по эксплуатации охватывают различные модели, то характеристики вашего пылесоса могут незначительно отличаться от тех, что описаны в данном руководстве.

ИСПОЛЬЗУЕМЫЕ ПРЕДОСТЕРЕГАЮЩИЕ/ПРЕДУПРЕЖДАЮЩИЕ СИМВОЛЫ

 ПРЕДУПРЕЖДЕНИЕ	Указывает на то, что существует риск серьезной травмы или смерти
 ОСТОРОЖНО	Указывает на то, что существует риск получения травмы или материального ущерба.

ДРУГИЕ ИСПОЛЬЗУЕМЫЕ СИМВОЛЫ

	Обозначает вещи, которые вы НЕ должны делать.
	Обозначает указание, подлежащее выполнению.
	Обозначает, что вы должны извлечь вилку из розетки.

Информация о назначении

Пылесос предназначен для уборки помещений.



Данный пылесос предназначен только для бытового использования. Запрещено использовать пылесос для уборки строительных отходов или мусора, тонера лазерных принтеров. Постоянно поддерживайте фильтры в чистом состоянии, не допускайте накопления в них мелкой пыли. Сухие средства по уходу за коврами или мелкую пыль, например, муку, необходимо убирать только в очень малом количестве. Всегда тщательно очищайте пылесборник и фильтры после их уборки. Запрещено использовать пылесос без фильтров и пылесборников, а также с изношенными, поврежденными или деформированными фильтрами. Всегда устанавливайте фильтр в правильном положении в соответствии с инструкцией. Ни в коем случае не выкручивайте микрофильтр после его промывки. Это вызывает его деформацию или повреждение. Если фильтр деформирован или поврежден, замените его новым.

(При невыполнении требования пыль и мусор будут попадать в мотор)

Устанавливайте фильтр правильно, исключая зазоры между контактными поверхностями фильтра и отсека для его установки. (при невыполнении этого требования пыль и мусор будут попадать в мотор).

Невыполнение всех перечисленных требований может привести к повреждению внутренних деталей устройства и аннулированию гарантийных обязательств.

Правила реализации

Демонстрация работы пылесоса при реализации должна проводиться при условиях аналогичных бытовому.

2_ Информация по безопасности

Информация по безопасности

ВАЖНЫЕ МЕРЫ ПРЕДОСТОРОЖНОСТИ

1. Внимательно прочитайте инструкцию. Перед включением, проверьте, чтобы напряжение сети соответствовало указанному на паспортной табличке пылесоса.
2. **ПРЕДУПРЕЖДЕНИЕ:** Не используйте пылесосом если пылесос стоит на влажном коврикe или полу.
Не используйте пылесос для сбора воды.
3. Если каким-либо электрическим прибором пользуются дети, либо если пользование осуществляется в присутствии детей, необходимо обеспечить тщательное наблюдение. Не позволяйте использовать пылесос в качестве игрушки. Не допускайте пользование пылесосом без наблюдения. Используйте пылесос только по назначению, указанному в настоящей инструкции.
4. Не используйте пылесосом без бункера для уловленной пыли.
Опустошайте бункер до того его полного заполнения, это позволит обеспечить лучшую эффективность.
5. Перед включением вилки сетевого шнура в розетку переведите переключатель в положение "Stop" (останов) или "Min".
6. Не используйте пылесос для сбора спичек, дымящегося пепла или окурков. Держите пылесос вдали от кухонных плит или других источников тепла. Тепло может привести к деформации или обесцвечиванию пластмассовых деталей пылесоса.
7. Избегайте уборки жестких, острых предметов пылесосом, поскольку они могут повредить детали пылесоса. Не ставьте ничего на шланг. Не блокируйте порты всасывания или выброса.
8. Перед тем, как вынуть вилку из розетки сети питания, выключите пылесос с помощью кнопки на корпусе. Перед сменой пылевого мешка или контейнера для пыли выньте вилку из розетки сети питания. Во избежание повреждения, пожалуйста, при извлечении вилки из розетки держитесь за вилку, а не за шнур.
9. Это устройство не предназначено для использования людьми (включая детей) с ограниченными физическими, сенсорными или умственными способностями или лицами, у которых нет опыта или знаний, если их действия не контролируются или если они не проинструктированы относительно использования устройства лицом, отвечающим за безопасность. Чтобы дети не могли играть с печью, не оставляйте их без присмотра.
10. Вилку из розетки следует извлекать перед началом чистки или обслуживания устройства.
11. Не рекомендуется использовать шнур удлинителя.
12. Если ваш пылесос не работает должным образом, отключите его от сети и обратитесь к уполномоченному представителю по техническому обслуживанию.
13. Если сетевой шнур поврежден, его должен заменить производитель или представитель по техническому обслуживанию, либо во избежание возникновения опасной ситуации, квалифицированный специалист.
14. Не переносите пылесос, держа его за шланг.
Для переноски пылесоса используйте ручкой.
15. Когда пылесос не используется, извлекайте вилку из розетки. Перед тем, как вынуть вилку из розетки, выключите пылесос.

содержание

СБОРКА ПЫЛЕСОСА	05	Сборка пылесоса
ЭКСПЛУАТАЦИЯ ПЫЛЕСОСА	06	06 Выключатель Вкл./Выкл. 06 Сетевой шнур 07 Регулятор мощности
ИНСТРУМЕНТЫ ДЛЯ ПРОВЕДЕНИЯ ОБСЛУЖИВАНИЯ И ФИЛЬТР	08	08 Применение принадлежностей 09 Инструменты для обработки полов 10 Опустошение бункера для уловленной пыли 11 Когда следует чистить пылевой мешок 12 Чистка пылевого мешка 13 Чистка выходного фильтра
ПОИСК И УСТРАНЕНИЕ НЕИСПРАВНОСТЕЙ	14	

сборка пылесоса

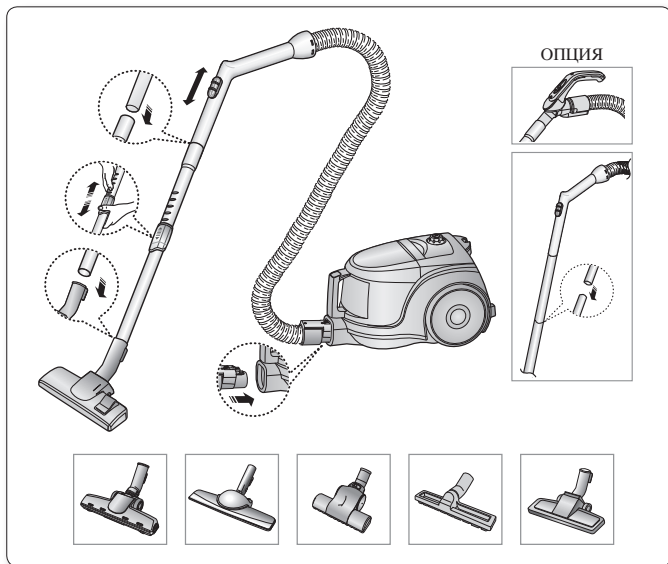

01 СБОРКА ПЫЛЕСОСА

- ★ • Пожалуйста, не нажимайте на кнопку ручки бункера для уловленной пыли при переносе устройства.

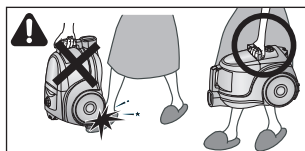

- ★ • При хранении, «паркуйте» нижнее сопло.

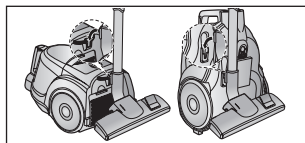

сборка пылесоса _5

ЭКСПЛУАТАЦИЯ ПЫЛЕСОСА

ВЫКЛЮЧАТЕЛЬ ВКЛ./ВЫКЛ.

1) ВАРИАНТ ЭЛЕМЕНТОВ
УПРАВЛЕНИЯ НА КОРПУСЕ

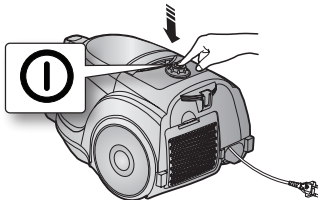

2) ВАРИАНТ ВКЛ./ВЫКЛ

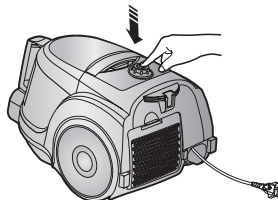

 • При извлечении вилки из розетки держитесь за вилку, осторожно а не за шнур

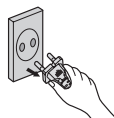

СЕТЕВОЙ ШНУР

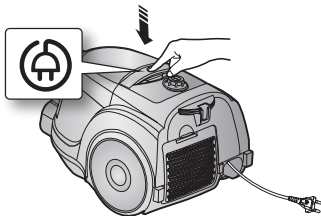

РЕГУЛЯТОР МОЩНОСТИ

1) ТОЛЬКО ДЛЯ ПЫЛЕСОСА С ВЫКЛЮЧАТЕЛЕМ НА РУЧКЕ (ВАРИАНТ)

- ПЕРЕМЕСТИТЕ ВЫКЛЮЧАТЕЛЬ В ПОЛОЖЕНИЕ STOP
Пылесос выключается (переключается в режим ожидания)
- СДВИНУТЬ ВПЕРЕД ДО МАКСИМАЛЬНОГО ЗНАЧЕНИЯ
Мощность всасывания плавно увеличивается до максимальной величины.

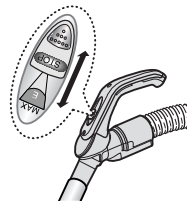

- ШЛАНГ

Чтобы уменьшить всасывание для чистки занавесей, небольших ковриков и других легких материалов, потяните за защелку до открытия отверстия.

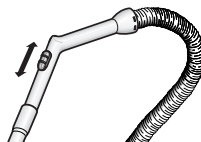

- КОРПУС (ТОЛЬКО ДЛЯ ПЫЛЕСОСА С УПРАВЛЕНИЕМ НА КОРПУСЕ)

MIN = Для чувствительной поверхности, например, для чистки тюли.

MAX = Для чистки жестких полов и сильно загрязненных ковров.



ИНСТРУМЕНТЫ ДЛЯ ПРОВЕДЕНИЯ ОБСЛУЖИВАНИЯ И ФИЛЬТР

ИСПОЛЬЗОВАНИЕ ПРИНАДЛЕЖНОСТЕЙ

ТРУБКА (ОПЦИЯ)

- Отрегулируйте длину телескопической трубки сдвигая кнопку регулировки длины, расположенной в центре телескопической трубки, вперед или назад.

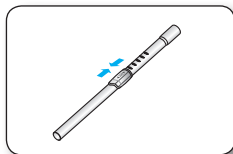

- Чтобы проверить наличие загрязнения в трубке, отделите телескопическую трубку и максимально уменьшите ее длину. Это позволит легко удалить грязь, накопившуюся в трубке.

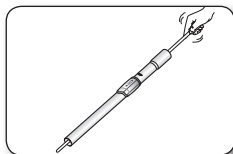

ПРИНАДЛЕЖНОСТЬ (ОПЦИЯ)

- Предназначена для чистки мебели, полок, книг и т.д.

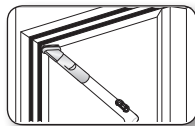

- Щелевая насадка предназначена для чистки радиаторов, узких мест, углов, зазоров между занавесками.

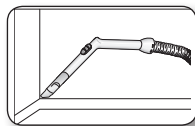

ИНСТРУМЕНТЫ ДЛЯ ОБРАБОТКИ ПОЛОВ

2-ЩЕТКА ДЛЯ СТУПЕНЕЙ (ОПЦИЯ)

- Отрегулируйте положения входного рычага в зависимости от поверхности пола.

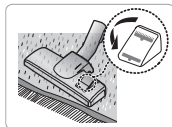

Чистка ковра

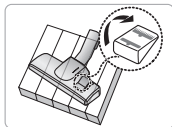

Чистка пола

- Если входное отверстие засорено, полностью удалите загрязнение.



ЩЕТКА ДЛЯ ЖИВОТНЫХ (ОПЦИЯ)

Для улучшения сбора шерсти животных и ниток на коврах. Частая очистка ковров от шерсти животных может привести к снижению скорости вращения вследствие наматывания шерсти на барабан. В этом случае аккуратно вычистите барабан.



ДЛЯ ЧИСТКИ ОДЕЯЛ (ОПЦИЯ)

Засорение турбины препятствует вращению щетки. В случае засорения турбины, почистите турбину.



Если всасывающее отверстие забито мусором, тщательно удалите мусор.



Если всасывающее отверстие забито мусором, поверните кнопку блокировки в положение UNLOCK (Разблокировать), и удалите мусор. После чистки, надлежащим образом сопоставьте крышку фильтра с передней панелью корпуса изделия и закройте крышку.

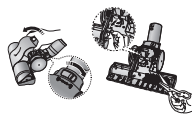

Закрыв крышку, не забудьте установить кнопку блокировки в положение LOCK (Заблокировать).

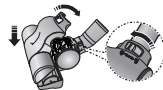





Щетка предназначена исключительно для чистки постельного белья.

Осуществляя чистку щетки, соблюдайте осторожность, чтобы не повредить щетку.

инструменты для проведения обслуживания и фильтр _9

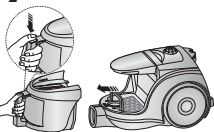
инструменты для проведения обслуживания и фильтр

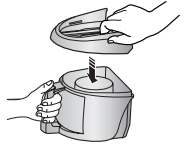
ОПУСТОШЕНИЕ БУНКЕРА ДЛЯ УЛОВЛЕННОЙ ПЫЛИ

<p>1</p>  <p>Как только уровень пыли в бункере достигает максимальной отметки, либо если интенсивность всасывания заметно падает, опустошите бункер для уловленной пыли.</p>	<p>2</p>  <p>Извлеките бункер, нажав на кнопку.</p>	<p>3</p>  <p>Снимите крышку.</p>
<p>4</p>  <p>Вытряхните пыль в контейнер.</p>	<p>5</p>  <p>Закройте крышку.</p>	<p>6</p>  <p>Перед использованием, вставьте бункер для уловленной пыли в корпус пылесоса до щелчка.</p>

- Извлечение пыли в пластиковый пакет (рекомендуется для лиц страдающих астмой/аллергией)

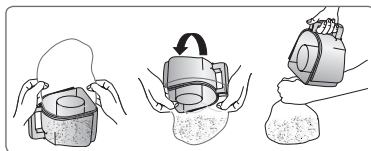

Вы можете сполоснуть бункер для уловленной пыли холодной водой

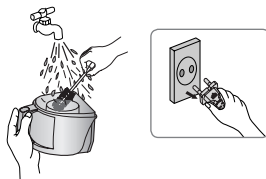

10_ инструменты для проведения обслуживания и фильтр

инструменты для проведения обслуживания и фильтр

КОГДА СЛЕДУЕТ ЧИСТИТЬ ПЫЛЕВОЙ МЕШОК

- Если во время чистки интенсивность всасывания существенно падает, пожалуйста, проверьте пылевой мешок, как указано ниже.

Включите мощность пылесоса на «MAX»

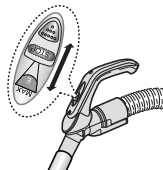

УПРАВЛЕНИЕ НА РУЧКЕ

Если интенсивность всасывания заметно падает когда входное отверстие расположено на расстоянии 10 см над полом, его следует прочистить.

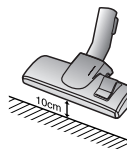

 Если интенсивность всасывания заметно, но постепенно, снижается опустошите пылевой мешок, как показано на следующей иллюстрации.

ЧИСТКА ПЫЛЕВОГО МЕШКА

1. Снимите бункер для уловленной пыли и пылевой мешок, как показано на рисунке.

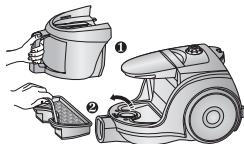

2. Удалите губку из пылевого мешка.

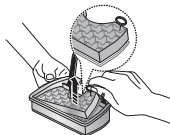

3. Промойте губку и фильтр пылевого мешка водой.

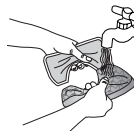

4. Дайте губке и пылевому мешку просохнуть в затененном месте в течение 12 часов.

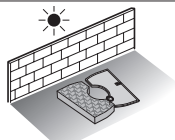

5. Вставьте губку в пылевой мешок.



6. Вставьте пылевой мешок в корпус пылесоса.

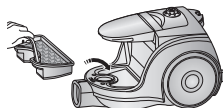

 проверьте, чтобы перед помещением в пылесос фильтр был сухим. Его следует сушить в течение 12 часов.



12_ инструменты для проведения обслуживания и фильтр

инструменты для проведения обслуживания и фильтр

ЧИСТКА ВЫХОДНОГО ФИЛЬТРА

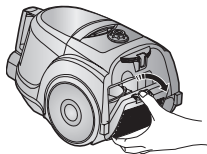

Чтобы снять фильтр нажмите на закрепленную деталь рамы в задней части корпуса.



ПРИМЕЧАНИЕ: Фильтры для замены можно приобрести у вашего местного дистрибьютора Samsung.

ОПЦИЯ – МИКРОФИЛЬТР

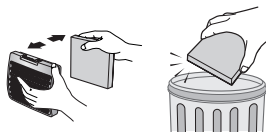

Снять и заменить засоренный выходной фильтр.

ОПЦИЯ

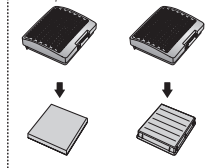

Поиск и устранение неисправностей

ПРОБЛЕМА	РЕШЕНИЕ
Электродвигатель не запускается.	<ul style="list-style-type: none">• Проверьте шнур, вилку и розетку.• Дайте пылесосу остыть.
постепенно снижается сила всасывания.	<ul style="list-style-type: none">• Проверить пылесос на наличие засорений, при наличии удалить.
Шнур не сматывается до конца.	<ul style="list-style-type: none">• Вытянуть шнур на 2-3 метра и нажать кнопку перемотки.
пылесос не собирает грязь.	<ul style="list-style-type: none">• Проверить шланг и при необходимости заменить.
низкое или падающее всасывание.	<ul style="list-style-type: none">• Пожалуйста, проверьте фильтр и, при необходимости прочистите, как показано на иллюстрациях.
Перегрев корпуса	<ul style="list-style-type: none">• Проверьте фильтры. При необходимости очистите их, как указано в инструкции.
Разряд статического электричества	<ul style="list-style-type: none">• Снизьте мощность всасывания.• Вероятно в помещении излишне сухой воздух.• Проветрите помещение или воспользуйтесь бытовым увлажнителем.

Защитное устройство от перегрева:



Данный пылесос оснащен специальным термостатом, который отключает пылесос от электропитания при перегреве мотора. Если пылесос неожиданно отключился, выключите его и отсоедините сетевую вилку от розетки.

Убедитесь, что присутствует электропитание в розетке. Для этого во избежание поражения электрическим током, обратитесь к квалифицированному электрику.

Проверьте и устраните возможные причины перегрева, такие как: переполненный пылесборник, засоры трубки, шланга или фильтра.

После устранения найденных причин подождите примерно 30 минут, после чего повторно подключите пылесос к сети и включите его.

Если пылесос не включается, обратитесь к сервисному специалисту

Русский		Символ «не для пищевой продукции» применяется в соответствии с техническим регламентом Таможенного союза «О безопасности упаковки» 005/2011 и указывает на то, что упаковка данного продукта не предназначена для повторного использования и подлежит утилизации. Упаковку данного продукта запрещается использовать для хранения пищевой продукции.
		Символ «петля Мебиуса» указывает на возможность утилизации упаковки. Символ может быть дополнен обозначением материала упаковки в виде цифрового и/или буквенного обозначения.

Производитель :

Самсунг Электроникс Ко., Лтд., (Мэтан-донг) 129, Самсунг-ро, Енгтонг-гу, г. Сувон, Кёнги-до, Республика Корея

Адрес мощностей производства :

«Самсунг Электроникс Хошимин СЕ», Лот И-11, Д2 Роуд, Сайгон Хай-Тек Парк, Танг Нён Фу Б Уорд, Дистрикт 9, Хошимин Сити, Вьетнам

Страна производства :

Вьетнам

Импортер в России :

ООО «Самсунг Электроникс Рус Компани», Российская Федерация, 123242, г. Москва, Новинский бульвар, д. 31, помещение 1, 2

ТЕХНИЧЕСКИЕ ХАРАКТЕРИСТИКИ И ПАРАМЕТРЫ

МОДЕЛЬ	МОЩНОСТЬ ВСАСЫ ВАНИИ(W)	ПОТРЕБЛЯЕМАЯ ЭНЕРГИЯ(W)	НАПРЯЖЕ НИЕ(V)	ЧАСТОТА (Hz)	ВЕС(КГ)		РАЗМЕРЫ(ММ)	
					без упаковки	брутто	без упаковки	брутто
SC4520	350	1600	230	50	4.3	6.8	280*238*395	316*502*310
SC4521	350	1600	230	50	4.3	6.8	280*238*395	316*502*310
SC452A	340	1500	230	50	4.3	6.8	280*238*395	316*502*310
SC4530	350	1600	230	50	4.3	6.8	280*238*395	316*502*310
SC4535	350	1600	230	50	4.3	7.1	280*238*395	316*502*310

Правила утилизации электрического и электронного оборудования

Правильная утилизация устройства (Утилизация электрического и электронного оборудования):

- Если вы решили утилизировать ваше устройство, то отключите его от электрической сети и пережьте провод питания
- Данная маркировка на изделии, принадлежностях или указанная в документации к нему, обозначает, что по истечению срока службы устройство и его принадлежности (например, зарядное устройство, гарнитура, USB-кабель) не следует выбрасывать вместе с другими бытовыми отходами. Во избежание нанесения вреда окружающей среде или здоровью человека от неконтролируемого выброса отходов, устройство необходимо утилизировать отдельно от других отходов и надлежащим образом переработать для повторного использования
- Для получения детальной информации месте и способе экологически безопасной утилизации потребителям необходимо обратиться либо к продавцу данного устройства, либо в уполномоченные местные органы
- Юридическим лицам необходимо обратиться к поставщику, чтобы проверить сроки и условия договора купли-продажи. Данное изделия и принадлежности к нему запрещено утилизировать вместе с другими видами отходов.



EAC SAMSUNG

Если у вас есть предложения или вопросы по продуктам Samsung, связывайтесь с информационным центром Samsung.

Страна	Телефон горячей линии ☎	Веб-сайт
RUSSIA	8-800-555-55-55	www.samsung.com/ru/support
KAZAKHSTAN	8-10-800-500-55-500	www.samsung.com/kz_ru/support
UZBEKISTAN	8-10-800-500-55-500	www.samsung.com/support
TAJIKISTAN	8-10-800-500-55-500	www.samsung.com/support
KYRGYZSTAN	00-800-500-55-500	www.samsung.com/support
GEORGIA	8-800-555-5555	www.samsung.com/support
ARMENIA	0-800-05-5555	www.samsung.com/support
AZERBAIJAN	088-55-55-555	www.samsung.com/support

Подлежит использованию по назначению в нормальных условиях Срок службы : 7 лет

Пилосос

Інструкція з експлуатації

- * Уважно прочитайте ці інструкції, перш ніж розпочати експлуатацію виробу.
- * Призначений лише для використання в приміщеннях.

Українська



imagine the possibilities

Дякуємо вам за те, що придбали виріб компанії Samsung.



SAMSUNG

Заходи безпеки



ЗАХОДИ БЕЗПЕКИ

-  **ПОПЕРЕДЖЕННЯ** • Перед тим, як почати користуватися приладом, уважно прочитайте цю інструкцію та збережіть її для звернень у майбутньому.
-  **ПОПЕРЕДЖЕННЯ** • Оскільки інструкція з експлуатації призначена для декількох різних моделей, можливості вашого пілососа можуть дещо відрізнятися від наведених у даній інструкції.

ВИКОРИСТАНІ СИМВОЛИ ЗАСТЕРЕЖЕННЯ / ПОПЕРЕДЖЕННЯ

 ПОПЕРЕДЖЕННЯ	Указує на небезпеку смерті або серйозної травми.
 УВАГА	Указує на небезпеку тілесних ушкоджень або матеріальних збитків.

ІНШІ ВИКОРИСТАНІ СИМВОЛИ

	Указує на дії, які НЕ ДОЗВОЛЯЄТЬСЯ робити.
	Указує на інструкції, яких необхідно дотримуватися.
	Указує на необхідність відключення штепсельної вилки від електричної розетки.

-  **ПОПЕРЕДЖЕННЯ** Цей пілосос призначено лише для побутового використання. Не використовуйте цей пілосос для прибирання будівельних відходів або сміття, чорнил лазерного принтера. Регулярно очищуйте фільтри, щоб уникнути скупчення в них дрібного пилу.
Не збирайте пілососом значні об'єми порошку для чистки килимів, засобів для надання свіжості, пудри та дрібнодисперсного пилу на кшталт борошна. Завжди очищуйте пілосбірник і фільтри після збирання подібних речовин.
Не використовуйте пілосос, якщо фільтри або пілосбірник від'єднано.
Не використовуйте зношені, деформовані або пошкоджені фільтри.
Завжди встановлюйте фільтр у правильне положення, як показано у цьому посібнику.
Недотримання цих вимог може призвести до пошкодження внутрішніх деталей та анулювання гарантії.
Не викручуйте мікрофільтр після його прання. Це може призвести до деформації або пошкодження фільтра. Якщо фільтр деформовано або пошкоджено, замініть його. (пошкоджений фільтр може бути причиною попадання пилу або твердого сміття до мотора).
Вставте фільтр належним чином: так, щоб між фільтром і кришкою фільтру не було зазору (пошкоджений фільтр може бути причиною попадання пилу або твердого сміття до мотора).

Заходи безпеки

ІНСТРУКЦІЇ З БЕЗПЕКИ

1. Уважно прочитайте інструкцію. Перед ввімкненням переконайтеся, що напруга у вашій електромережі відповідає напрузі, вказаній на паспортній табличці на нижній стороні приладу.
2. **ПОПЕРЕДЖЕННЯ:** Не використовуйте пиросос для чищення вологих килимів або підлогу. Не використовуйте для всмоктування води.
3. Будьте особливо пильними, коли пирососом користуються діти або якщо ним користуються біля дітей. Не дозволяйте грати з пирососом. Ніколи не залишайте працюючий пиросос без нагляду. Використовуйте пиросос тільки за призначенням, як описано в даній інструкції
4. Не використовуйте пиросос, якщо в ньому не встановлений пилозбірник. Щоб забезпечити максимальну ефективність роботи пирососа, видаляйте пил із пилозбірника, не дочекавшись його заповнення.
5. Встановіть режим Stop/Стоп (або Min/мін) перед вмиканням штепсельної вилки в електричну розетку.
6. Не використовуйте пиросос для прибирання сірників, гарячого попелу та недокурків. Не допускайте знаходження пирососа біля кухонних плит та інших джерел тепла. Від надмірного тепла пластикові деталі приладу можуть деформуватися та знебарвитися.
7. Уникайте всмоктування пирососом твердих та гострих предметів, так як вони можуть пошкодити деталі пирососа. Не ставьте на шлангові з'єднання. Не ставте важкі речі на шланг. Не затуляйте всмоктувальний або випускний отвори.
8. Перед відключення від розетки вимкніть пиросос за допомогою вимикача на корпусі приладу. Перед заміною мішку для пилу або пилозбірника відключіть пиросос від розетки. Щоб уникнути ушкоджень, при відключенні вилки від розетки беріть рукою за саму вилку, а не тягніть за шнур.
9. Цей пристрій не призначений для використання особами (включаючи дітей) з обмеженими фізичними чи розумовими можливостями, або особами, які не мають достатнього досвіду чи знань, якщо вони перебувають без нагляду відповідальної за їх безпеку особи або не навчені безпечно користуватися піччю. За малими дітьми слід наглядати, щоб вони не бавилися із пристроєм.
11. Перед чищенням та технічним обслуговуванням приладу потрібно відключити його від розетки.
12. Не рекомендується користуватися подовжувачем.
13. Якщо ваш пиросос працює неправильно, відключіть живлення та проконсультуйтеся з авторизованим сервісним представником.
14. Якщо шнур живлення пошкоджено, з метою уникнення небезпеки він повинен бути замінений виробником, його сервісним представником або відповідно кваліфікованою особою.
15. Не переносьте пиросос, тримаючи його за шланг. Використовуйте ручку на корпусі.
16. Відключайте пиросос від електромережі на той час, коли ви не користуєтесь приладом. Вимкніть вимикач на пирососі перед відключенням приладу від електричної розетки.

Зміст

ЗБИРАННЯ ПИЛОСОСА 05 Збирання пирососа

05

КОРИСТУВАННЯ ПИЛОСОСОМ 06 Вимикач живлення
06 Шнур живлення
07 Регулювання потужності

06

**ОБСЛУГОВУВАННЯ
НАСАДОК І ФІЛЬТРІВ** 08 Користування насадками
09 Обслуговування насадки для підлоги
10 Видалення пилу з пилозбірника
11 Коли слід чистити касету внутрішнього
фільтра
12 Чищення касети внутрішнього фільтра
13 Чищення випускного фільтра

08

**ПОШУК ТА УСУНЕННЯ
НЕСПРАВНОСТЕЙ**

14

Збирання пилососа

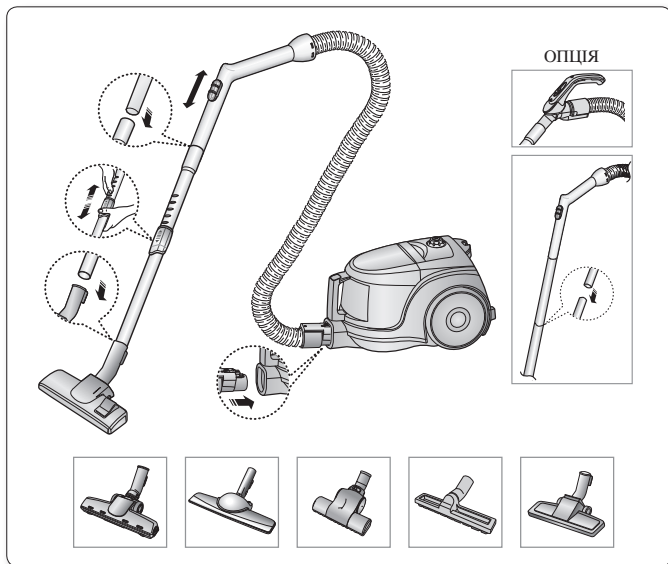

01 ЗБИРАННЯ ПИЛОСОСА

- ★ Не натискайте на кнопку пилососа під час носіння пилососа.

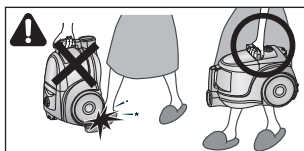

- ★ На час зберігання фіксуйте насадку для підлоги у спеціальному фіксаторі.

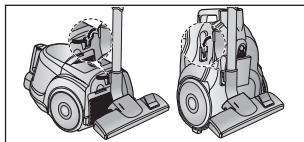

Збирання пилососа _5

Користування пирососом

ВИМИКАЧ ЖИВЛЕННЯ

1) МОДЕЛЬ З РЕГУЛЯТОРОМ

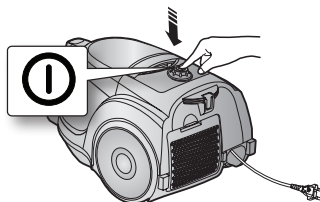

2) МОДЕЛЬ З ВИМИКАЧЕМ

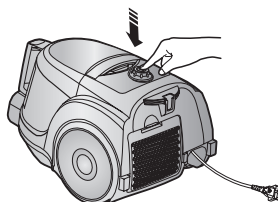

УВАГА

- При відключенні вилки від розетки беріть за саму вилку, а не за шнур.

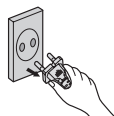

ШНУР ЖИВЛЕННЯ

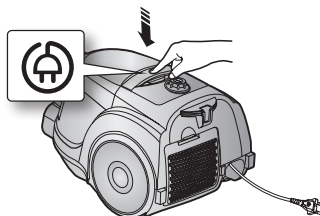

РЕГУЛЮВАННЯ ПОТУЖНОСТІ

1) ТІЛЬКИ МОДЕЛІ З ПОВЗУНКОВИМ РЕГУЛЯТОРОМ ПОТУЖНОСТІ (Не в усіх моделях)

- ПОСУНЬТЕ У ПОЗИЦІЮ STOP (Стоп)
Пилосос буде вимкнений (перейде в режим очікування)
- ПОСУНЬТЕ ВПЕРЕД У ПОЗИЦІЮ MAX (Максимум)
Всмоктувальна потужність плавно підвищується до максимуму.

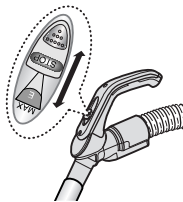

2) МОДЕЛІ З РЕГУЛЯТОРОМ / ВИМИКАЧЕМ

- ШЛАНГ

Щоб зменшити потужність під час чищення завіс, маленьких килимів та інших легких тканин, посуňte повітряну засувку до відкриття отвору.

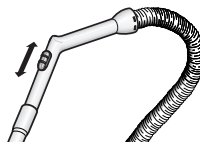

- КОРПУС (ТІЛЬКИ МОДЕЛІ З РЕГУЛЯТОРОМ)

MIN = Для делікатних поверхонь, наприклад, тюлів.

MAX = Для твердих підлог та сильно забруднених килимів



Обслуговування насадок і фільтрів

КОРИСТУВАННЯ НАСАДКАМИ

ТРУБКА (ОПЦІЯ)

- Довжина телескопічної трубки регулюється пересуванням вперед або назад кнопки регулювання довжини, розташованої посередині телескопічної трубки.

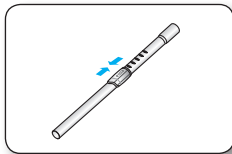

- Щоб перевірити трубку на наявність засмічення, від'єднайте телескопічну трубку та настройте на найкоротшу довжину. Це дозволить видалити сміття, що блокує трубку.

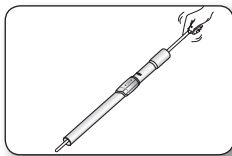

НАСАДКИ (ОПЦІЯ)

- Щітка для видалення пилу з меблів, полиць, книг тощо.

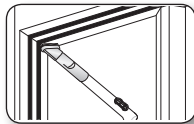

- Пристрій для чищення щілин використовується для прибирання радіаторів батарей, щілин, кутів, між подушками дивану.

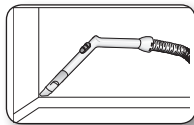

ОБСЛУГОВУВАННЯ НАСАДКИ ДЛЯ ПІДЛОГИ

ДВОПОЗИЦІЙНА ЩІТКА (ОПЦІЯ)

- Встановіть перемикач щітки відповідно до типу поверхні підлоги.

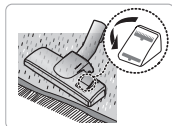

Прибирання килиму

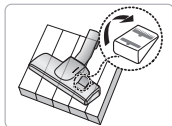

Прибирання підлоги

- Якщо вхідний отвір заблокований, повністю видаліть з нього все сміття.



ЩІТКА PET BRUSH ДЛЯ ПРИБИРАННЯ ШЕРСТІ ДОМАШНІХ ТВАРИН (ОПЦІЯ)

Призначена для ретельного прибирання шерсті і волосин домашніх тварин з килимів. Часте прибирання шерсті або хутра домашніх тварин може привести до погіршення обертання внаслідок накопичення сміття на барабані. У цьому випадку обережно очистіть барабан.



BLANKET BRUSH (ОПЦІЯ)

Забруднення трубини не дає насадці обертатись і, у цьому випадку, необхідно подбати про її очищення.



Якщо впуск забитий, повністю видаліть з нього залишки сміття.



Поверніть фіксатор у положення UNLOCK (Відкрито) і видаліть залишки сміття, якщо внутрішня частина впуску забилась.

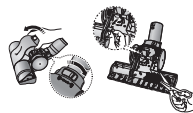

Вирівняйте кришку з передньою частиною корпусу насадки після очищення насадки і закрийте її. Після того, як кришка буде закрито, поверніть фіксатор у положення LOCK (Закрито).

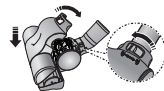



Використовуйте лише для чищення постільної білизни. Дотримуйтесь обережності для того, щоб не пошкодити насадку під час її очищення від сміття.

обслуговування насадок і фільтрів _9

Обслуговування насадок і фільтрів

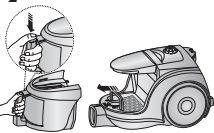
ВИДАЛЕННЯ ПИЛУ З ПИЛОЗБІРНИКА

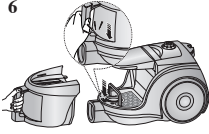
<p>1</p>  <p>Якщо рівень пилу досягне помітки наповнення, або під час прибирання помітно понизилася ефективність всмоктування, видавіть пил із пилозбірника.</p>	<p>2</p>  <p>Вийміть пилозбірник, натиснувши кнопку.</p>	<p>3</p>  <p>Зніміть кришку пилозбірника.</p>
<p>4</p>  <p>Викиньте пил у смітцевий бак.</p>	<p>5</p>  <p>Закрийте кришку пилозбірника.</p>	<p>6</p>  <p>Перед користуванням вставте пилозбірник у корпус пилососа, щоб почути звук клацання.</p>

- Випорожніть пилозбірник у пластиковий мішок (рекомендовано для тих, хто страждає на астму/алергію)

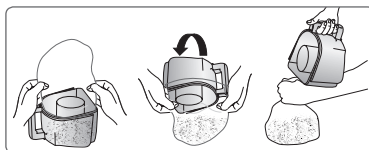

 Пилозбірник можна промити під холодною водою.

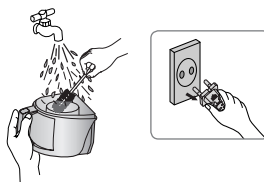

Обслуговування насадок і фільтрів

КОЛИ СЛІД ЧИСТИТИ КАСЕТУ ВНУТРІШНЬОГО ФІЛЬТРА

- Якщо під час прибирання відмічається помітне зниження потужності всмоктування, перевірте касету внутрішнього фільтра як показано нижче.

Встановіть потужність пилососа у позицію «MAX»

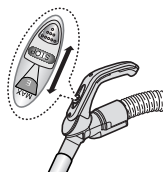

РЕГУЛЯТОР НА РУЧЦІ

Якщо відмічається помітне зниження потужності всмоктування, коли всмоктувальний отвір знаходиться у 10 см над підлогою, необхідно прочистити фільтр.

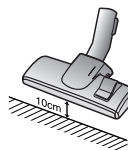

 Якщо постійно відмічається помітне зниження потужності всмоктування, потрібно очистити касету внутрішнього фільтра.

ЧИЩЕННЯ КАСЕТИ ВНУТРІШНЬОГО ФІЛЬТРА

1. Зніміть пилосбірник та касету внутрішнього фільтра як показано на малюнку.

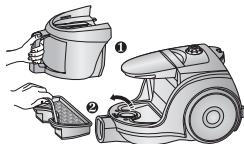

2. Вийміть пористу прокладку із касети внутрішнього фільтра.

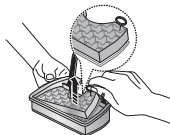

3. Промийте губку і фільтр водою.

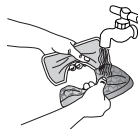

4. Залиште губку і касету внутрішнього фільтра в тіні не менше ніж на 12 годин для просушки.

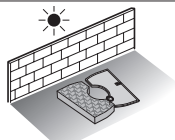

5. Помістіть губку в касету внутрішнього фільтра.



6. Помістіть зібрану касету внутрішнього фільтра у корпус пилососа.

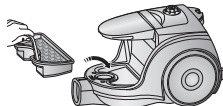

Переконайтеся, що фільтр повністю висохнув перед його встановленням у пилосос. Він повинен сохнути щонайменше 12 годин.



Обслуговування насадок і фільтрів

ЧИЩЕННЯ ВИПУСКНОГО ФІЛЬТРА

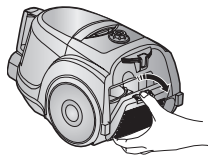

Щоб вийняти фільтр, натисніть на рамку у задній частині корпусу пилососа.



Змінні фільтри можна придбати у вашого місцевого дистриб'ютора Samsung.

ОПЦІЯ - МІКРОФІЛЬТР

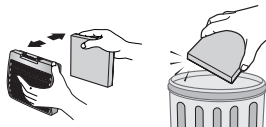

Вийміть та замініть засмічений випускний фільтр.

ОПЦІЯ

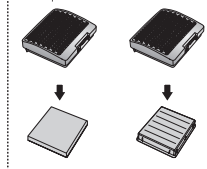

Пошук та усунення несправностей

НЕСПРАВНІСТЬ	СПОСІБ УСУНЕННЯ
Мотор не вмикається.	<ul style="list-style-type: none">• Перевірте стан шнура, вилки і розетки.• дайте приладу охолонути.
потужність всмоктування поступово зменшується.	<ul style="list-style-type: none">• Перевірте на наявність засмічення й видаліть сміття.
Шнур не змотується повністю.	<ul style="list-style-type: none">• Витягніть шнур на 2-3 метри та натисніть кнопку змотування шнура.
пилосос не всмоктує бруд.	<ul style="list-style-type: none">• Перевірте шланг та у випадку необхідності замініть його.
Зниження потужності всмоктування.	<ul style="list-style-type: none">• Перевірте фільтр й у випадку необхідності почистіть його згідно з наведеними інструкціями.
Перегрів пилососа	<ul style="list-style-type: none">• Перевірити фільтри та при необхідності очистити їх згідно з наведеними інструкціями.
Електростатичний розряд	<ul style="list-style-type: none">• Зменшити потужність всмоктування.• Таке явище може також спостерігатися, коли повітря у приміщенні дуже сухе.• Провітріть приміщення, щоб вологість повітря стала нормальною.

Тепловий захист:

цей пилосос має спеціальний термостат, що захищає мотор у разі перегрівання. Якщо пилосос раптом перестав працювати, вимкніть його та від'єднайте від мережі.

Переконайтеся, що у розетці є живлення. Щоб уникнути ураження електричним струмом, треба викликати професійного електрика.

Перевірте можливі джерела надмірного нагрівання, наприклад повний пилозбірник, заблокований шланг, трубу, або засмічений фільтр. Якщо подібні обставини мають місце, усуньте проблему та зачекайте принаймні 30 хвилин, перш ніж використовувати пилосос.

Через 30 хвилин знову під'єднайте пилосос до мережі та увімкніть.

Якщо пилосос все ще не працює, зв'яжіться з інженером сервісної служби.

memo

Виробник:

Самсунг Електронікс Ко., Лтд, (Метан-донг) 129, Самсунг-ро, Енгтонг-гу, м. Сувон, Кьонгі-до, Республіка Корея

Адреса потужностей виробництва:

«Самсунг Електронікс ХСМС СЕ»
Лот I-11, Д2 Роуд, Сайгон Хай-Тек Парк, Танг Нон Фу Б Уард, Дістрікт 9, Хошимін Сіті, В'єтнам

Країна виробництва:

В'єтнам

Імпортер в Україні:

ТОВ «Самсунг Електронікс Україна Компані», 01032, м. Київ, вул. Л. Толстого, 57

SAMSUNG

Якщо у Вас виникнуть запитання чи коментарі відносно продукції компанії Samsung, будь ласка телефонуйте в Інформаційний центр компанії Samsung.

КРАЇНА	ДЗВОНІТЬ ☎	АБО ПЕРЕГЛЯНЬТЕ СТОРІНКУ В ІНТЕРНЕТІ
UKRAINE	0-800-502-000	www.samsung.com/ua/support (Ukrainian) www.samsung.com/ua_ru/support (Russian)
BELARUS	810-800-500-55-500	www.samsung.com/support
MOLDOVA	0-800-614-40	www.samsung.com/support

Шаңсорғыш ТҰТЫНУШЫ НҰСҚАУЛЫҒЫ

- * Құрылғыны пайдаланар алдында осы нұсқаулықты мұқият оқыңыз.
- * Құрылғы тек қана үй-жайда пайдалануға арналған.

Қазақша

imagine the possibilities

Samsung бұйымын сатып алғаныңызға алғыс білдіреміз.

SAMSUNG

Қауіпсіздік бойынша ақпарат

ҚАУІПСІЗДІК БОЙЫНША АҚПАРАТ



• Шаңсорғышты пайдаланар алдында осы нұсқаулықты мұқият оқыңыз және оны келешекте қолдану үшін сақтап қойыңыз!



• Төменде келтірілген нұсқаулықтар бірнеше үлгілерге де қатысты болғандықтан, сіздің шаңсорғышыңыздың сипаттамасы аталған нұсқаулықта сипатталғаннан өзгеше болуы мүмкін.

ҚОЛДАНЫЛҒАН САҚТАНДЫРУ/ЕСКЕРТУ БЕЛГІЛЕРІ

	Адам өміріне қауіптің немесе ауыр жарақат алу қаупінің бар екендігін көрсетеді.
	Жарақат алу немесе материалдық шығын шығу қаупінің бар екендігін көрсетеді.

ПАЙДАЛАНЫЛАТЫН БАСҚА ТАҢБАЛАР

	Сіз істеуге болмайтын іс-әрекеттерді білдіреді.
	Орындалуы тиіс көрсеткіштерді білдіреді.
	Сізге желі шнурының айырын розеткадан ажыратуыңыз керектігін білдіреді.



Бұл шаңсорғыш тек үй шаруасында пайдалануға арналған. Шаңсорғышты құрылыс жұмыстарының қалдықтарын немесе қоқыстарын, лазерлік принтерлерінің тонерін жинауға тыйым салынған. Шаң сүзгісін әрқашан таза күйде сақтаңыз, онда майда шаңның жиналуына жол бермеңіз. Кілем тазалауға арналған құрғақ ұнтақ немесе майда шаңды, мысалы үшін ұнды, аздан сору тиіс. Шаңсорғышты қолданғаннан кейін оның шаңжинағышы мен шаң сүзгіні жақсылап тазалау жөн. Шаңсорғышты шаңжинағышы мен шаң сүзгісіз қолдануға немесе ескірген, бұзылған шаңжинағышымен қолдануға болмайды. Шаңжинағышты әрқашан дұрыс қалпында, берілген нұсқауларға сәйкес орнатыңыз. Осы талаптар орындалмаған жағдайда шаңсорғыштың ішкі бөлшектеріне нұқсан келуі және кепілдік заңды күшінен айырылуы мүмкін. Микро сүзгіні жуғаннан кейін оны шаңсорғыштан бұрап шығармаңыз. Шығарған жағдайда сүзгі бұзылуы немесе дұрыс жұмыс істемеуі мүмкін. Сүзгі бұзылған немесе дұрыс жұмыс істемеген жағдайда оны жаңасына ауыстырыңыз. (Осы талаптар орындалмаған жағдайда шаң мен қоқыс моторға кіретін болады). Сүзгінің түйіспелі беті және оны орнатуға арналған кемегінің ортасындағы саңылауларын жойып сүзгіні дұрыс қалпында орнатыңыз (осы талаптар орындалмаған жағдайда шаң мен қоқыс моторға кіретін болады).

2_ Қауіпсіздік техникасы

Информация по безопасности

САҚТАНДЫРУДЫҢ МАҢЫЗДЫ ШАРАЛАРЫ

1. Осы нұсқаулықты мұқият оқыңыз. Қосар алдында электр желісінің қуаты шаңсорғыштың құжаттық кестесіндегі көрсеткішке сай екендігіне көз жеткізіңіз.
2. ЕСКЕРТУ: Егер шаңсорғыш дымқыл кілемде немесе еденде тұрса пайдаланбаңыз. Шаңсорғышты су сору үшін пайдаланбаңыз.
3. Егер кез- келген электрлік құрылғыны балалар пайдаланатын болса, немесе оны балалардың көзінше пайдаланатын болса, міндетті түрде мұқият қадағалау керек. Балаларға шаңсорғышпен ойнауға рұқсат бермеңіз. Қадағалаусыз шаңсорғышты пайдалануға жол бермеңіз. Шаңсорғышты аталмыш нұсқаулықта көрсетілген мақсатта ғана пайдаланыңыз.
4. Шаңсорғышты жиналған шаңға арналған бункерсіз пайдаланбаңыз. Бункерді толық толмай тұрып босатыңыз, бұл оның жақсы тиімділігін қамтамасыз етеді.
5. Желілік шнурдың айырын розеткаға қоспа бұрын ауыстырғышты « Stop» (тоқтату) немесе « Min» қалпына ауыстырыңыз.
6. Шаңсорғышты ши, ыстық күл немесе темекі тұқылдарын жинау үшін пайдаланбаңыз. Шаңсорғыштың ас үй плитасы немесе басқа да жылу көздерінің жанында орналасуына жол бермеңіз. Жылу аспаптың пластикалық бөлшектерінің майысып немесе ағарып кетуіне әкеліп соғуы мүмкін.
7. Шаңсорғышпен қатты, үшкір заттарды жинауға болмайды, себебі олар шаңсорғыштың бөлшектеріне нұқсан келтіруі мүмкін. Шлангтің үстіне ештеңе қоймаңыз. Соратын немесе шығаратын тесікті бекітпеңіз.
8. Розеткадан электркөзі шнурдың айырын ажыратпаса бұрын шаңсорғышты корпусының үстіндегі түймешені басу арқылы өшіріңіз. Қапшығын немесе шаң жинағыш контейнерін шығармаса бұрын электркөзі шнурдың айырын электр розеткасынан ажыратыңыз. Электркөзі шнурдың бүлдіріп алмас үшін шнурдан емес айырдан ұстап розеткадан ағытқан дұрыс.
9. Егер олардың іс-қимылдары бақыланбаса немесе жабдықты пайдалануға қатысты қауіпсіздікке жауап беруші тарапынан таныстырылмаса, бұл құрылғы тәжірибесі мен білімі жоқ, физикалық, сенсорлық немесе ақыл-ой кемістігі шектеулі жандарға (балаларды қоса алғанда) арналмаған. Балалар ойыншық ретінде қолданбаса үшін оларды қараусыз қалдыруға болмайды.
10. Аспапты тазарту немесе күтіп-баптама бұрын электркөзі шнурдың айырын желі розеткасынан ажырату керек.
11. Ұзартқыштар пайдалануға болмайды.
12. Егер шаңсорғыш дұрыс істемесе, оны электр желісінен ажыратып, ресми сервис агентімен кеңесіңіз.
13. Егер желілік шнур зақымдана, қауіптен сақтану үшін оны өндіруші немесе оның техникалық қызмет көрсету өкілі немесе біліктілігі соған сай маман ауыстыруы керек.
14. Шаңсорғышты шлангісінен ұстап көтеруге болмайды. Ол үшін шаңсорғыштағы тұтқаны пайдаланыңыз.
15. Егер шаңсорғышты пайдаланбасаңыз, айырын розеткадан суырып алыңыз. Мұны істемес бұрын шаңсорғышты өшіріңіз.

Мазмұны

ШАҢСОРҒЫШТЫ ҚҰРАСТЫРУ 05 Шаңсорғышты құрастыру

05

ШАҢСОРҒЫШТЫ ПАЙДАЛАНУ 06 Ажыратқыш Қосу. \Ажырату

06 Желілік шнур

07 Қуат реттегіш

06

КҮТП-БАПТАУҒА 08 Керек-жарақтарды пайдалану
АРНАЛҒАН ҚҰРАЛДАР ЖӘНЕ СҮЗГІ 09 Еденді тазартуға арналған құралдар
10 Шаң жинағыш бункерді босату
11 Шаң жинағыш қапты қашан тазалау керек
12 Шаң жинағыш қапты тазалау
13 Ауа шығаратын сүзгіні тазалау

08

АҚАУЛЫҚТАРДЫ ЖОЮ

14

Шаңсорғышты құрастыру

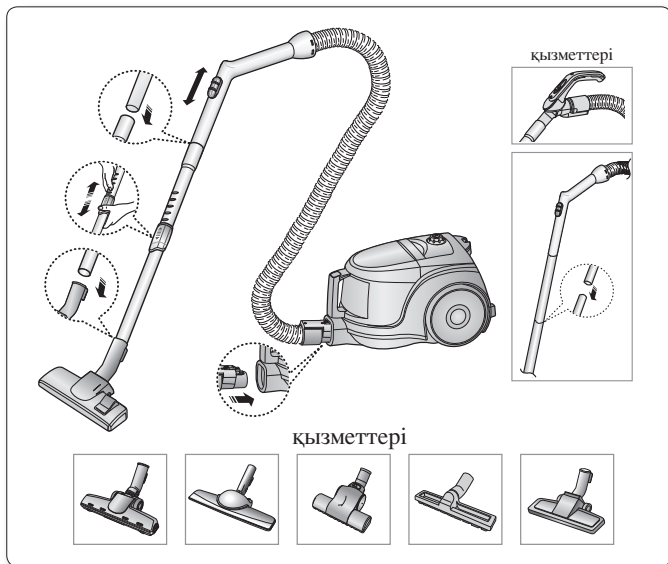

- ★ Құрылғыны бір орыннан екінші орынға көшіру кезінде жиналған шаңға арналған бункер тұтқасындағы түймешені басаңыз.

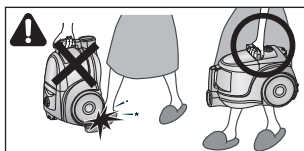

- ★ Сақтау кезінде төменгі шүмекті шаңсорғышқа тіреп қойыңыз.

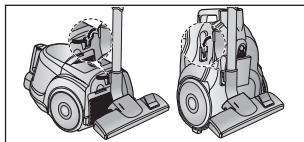

Шаңсорғышты пайдалану

АЖЫРАТҚЫШ ҚОСУАЖЫРАТУ

1) Корпус үстіндегі басқару бөлшектерінің нұсқалары

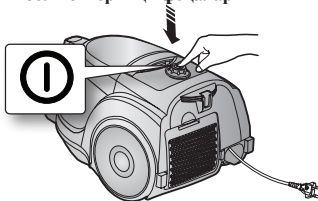

2) Қосу\Ажырату нұсқалары

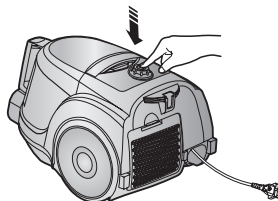

 • Айырды розеткадан ажырату кезінде шнурдан емес, алдымен айырдан ұстап тартыңыз.

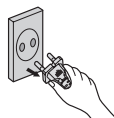

ЖЕЛІЛІК ШНУР

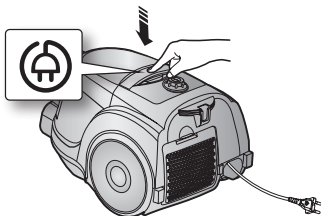

ҚҰАТ РЕТТЕГІШІ

1) ТЕК ТҮТҚАСЫНДА АЖЫРАТҚЫШЫ БАР ШАҢСОРҒЫШҚА АРНАЛҒАН (НҰСҚА)

- АЖЫРАТҚЫШТЫ STOP –қа (ҚАЛПЫНА)
АУЫСТЫРЫҢЫЗ
Шаңсорғыш өшеді (күту режиміне ауысады)
- АЛДЫҒА ҚАРАЙ ЕҢ ЖОҒАРЫ КӨРСЕТКІШКЕ
ДЕЙІН ЖЫЛЖЫТЫҢЫЗ
Сору қуаты біртіндеп ең жоғары деңгейдегі көлемге
дейін ұлғаяды.

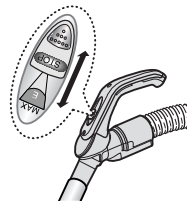

- ШЛАНГ

Перделер, кілемшелер және басқа да жұқа заттарды тазалауда сору күшін азайту үшін ысырманы тартып, тесікті ашыңыз.

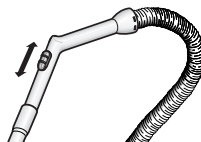

- Корпус (тек қана корпусында басқаруы бар шаңсорғышқа арналған)

MIN = нәзік тазалау беттеріне арналған, мысалы, шілдер тазартуға.

MAX = қатты едендерді және өте лас кілемдерді тазартуға арналған.



Күтіп-баптауға арналған құралдар және сүзгі

ҚҰРЫЛҒЫЛАРДЫ ПАЙДАЛАНУ

ТҮТІК (ҚЫЗМЕТТЕРІ)

- Телескопиялық түтіктің ұзындығын телескопиялық түтіктің ортасында орналасқан ұзындық реттейтін түймешені алға немесе артқа жылжыту арқылы реттеңіз.

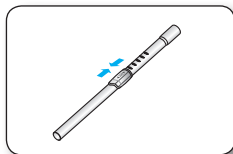

- Түтікте шаң тозаңның бар екендігін тексеру үшін телескопиялық түтікті шығарып оның ұзындығын барынша кішірейтіңіз. Бұл түтікте жиналған шаң - тозаңды оңай тазартуға мүмкіндік береді.

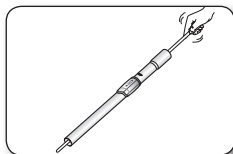

ҚҰРЫЛҒЫ (ҚЫЗМЕТІ)

- Жиһаздарды, сөрелерді, кітаптарды тазартуға арналған.

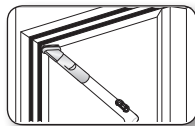

- Жиішке саптама радиаторларды, тар жерлерді, бұрыштарды, перделер арасындағы саңылауларды тазартуға арналған.

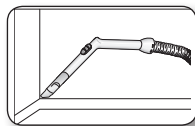

ЕДЕН ТАЗАЛАУҒА АРНАЛҒАН ҚҰРАЛДАР

2-БАСПАЛДАҚҚА АРНАЛҒАН ШЕТКА (ҚЫЗМЕТТЕРІ)

- Кірме рычагтың қалпын еденнің тазалау бетіне байланысты реттеңіз.

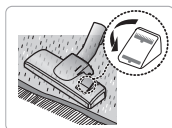

Кілем тазалау

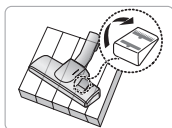

Еден тазалау

- Егер кіретін тесік бітеліп қалса толық тазартыңыз.



ҮЙ ЖАНУАРЛАРЫНА АРНАЛҒАН ШЕТКА (ҚЫЗМЕТТЕРІ)

Жануарлардың жүндері мен кілем түктерін тазартуды жақсартуға арналған. Күнделікті кілемдерді жануарлардың жүнінен тазарту кезінде барабанға жүндер оралып қалып, оның айналу жылдамдығы төмендейді. Бұндай жағдайда барабанды мұқият тазалаңыз.



ЖАМЫЛҒЫШТАРДЫ ТАЗARTУҒА АРНАЛҒАН (ҚЫЗМЕТІ)

Турбинаның ластануы щетканың айналуына кедергі келтіреді. Турбина ластанған жағдайда, турбинаны тазалаңыз.



Егер сорғыш тесік қоқысқа толып қалса, қоқысты мұқият тазалаңыз.



Егер сорғыш тесік қоқысқа толып қалса, бұғат түймешесін UNLOCK күйіне бұраңыз. (Бұғаттан шығарыңыз) және қоқысты шығарыңыз. Тазалап болған соң, көрсетілгендегідей сүзгі қақпағын өнімнің корпусының алдыңғы панелімен сәйкестендіріп, қақпағын жабыңыз.

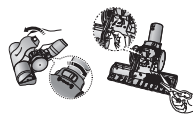

Қақпақты жапқан соң, бұғат түймешесін LOCK (Бұғатқа түсіру) қалпына қоюды ұмытпаңыз.

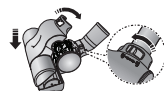

Щетка тек қана төсек орынды тазалауға арналған.

Щетканы тазалау кезінде оны бүлдіріп алмау үшін абай болыңыз.

Күтіп-баптауға арналған құралдар және сүзгі _9

Күтіп-баптауға арналған құралдар және сүзгі

ШАҢ ЖИНАУҒА АРНАЛҒАН БУНКЕРДІ БОСАТУ

<p>1</p>  <p>Бункердегі шаң деңгейі жоғары белгіге жеткенде, немесе сору қарқыны төмендегені байқалса, шаң жинауға арналған бункерді босатыңыз.</p>	<p>2</p>  <p>Түймешені басу арқылы бункерді шығарыңыз.</p>	<p>3</p>  <p>Қақпақты ағытып алыңыз.</p>
<p>4</p>  <p>Контейнерге шаңды қағыңыз.</p>	<p>5</p>  <p>Қақпақты жабыңыз.</p>	<p>6</p>  <p>Пайдаланар алдында шаң жинауға арналған бункерді шаңсорғыш корпусына шертпек дыбысы шыққанға дейін орнатыңыз.</p>

- Шаңды пластикалық қапшыққа салу (астма, аллергиямен ауыратын адамдарға ұсынылады)

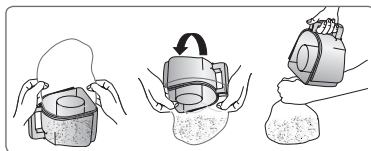

Шаң жинауға арналған бункерді суық сумен шаюыңызға болады.

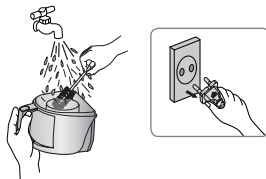

10_ Күтіп-баптауға арналған құралдар және сүзгі

Күтіп-баптауға арналған құралдар және сүзгі

ШАҢ ҚАПШЫҒЫН ҚАШАН ТАЗАРТҚАН ДҰРЫС

- Егер тазалау кезінде сору қарқыны айтарлықтай төмендесе, төменде көрсетілгендей шаң қапшығын тексеріңіз.

Шаңсорғыштың қуатын « Max»-ке келтіріңіз.

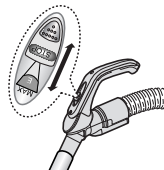

ТҮТҚАДАҒЫ БАСҚАРУ

Егер кіргізгіш тесік еден бетінен 10 см жоғары орналасқанда сору қарқыны едәуір төмендесе, оны тазалау керек.

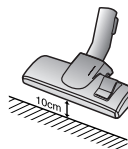

 Егер сору қарқыны едәуір, алайда жайлап төмендей бастаса келесі иллюстрацияда көрсетілгендей шаң қапшығын босатыңыз.

ШАҢ ҚАПШЫҒЫН ТАЗARTY

1. Шаң тазартуға арналған бункерді және шаң қапшығын суретте көрсетілгендей шығарыңыз.

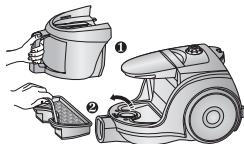

2. Шаң қапшығынан губканы алып тастаңыз.

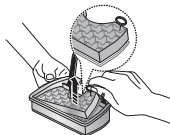

3. Губка мен шаң қапшығы сүзгісін сумен жуыңыз.

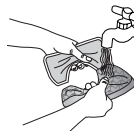

4. Губка мен шаң қапшығын 12 сағат көлеңкеде кептіріңіз.

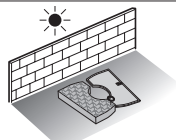

5. Губканы шаң қапшығына орнатыңыз.



6. Шаңсорғыш корпусына шаң қапшығын орнатыңыз.

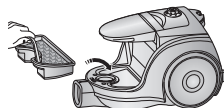

-  Шаңсорғышқа орналастырар алдында сүзгінің құрғақ болуын тексеріңіз. Оны 12 сағат бойы кептіру керек.



12_ күтіп-баптауға арналған құралдар және сүзгі

Күтіп-баптауға арналған құралдар және сүзгі

АУА ШЫҒАРАТЫН СҮЗГІНІ ТАЗАЛАУ

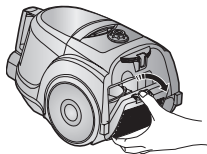

Сүзгіні алу үшін корпусың артындағы жиекке бекітілген бөлшекті басыңыз.

 **ЕСКЕРТУ:** Ауыстыруға арналған сүзгіні өзіңіздің жергілікті Samsung дистрибуторынан алуыңызға болады.

ҚЫЗМЕТТЕРІ - МИКРОСҮЗГІ

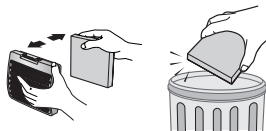

Толып кеткен сүзгіні ағытып алыңыз және ауыстырыңыз.

ҚЫЗМЕТТЕРІ

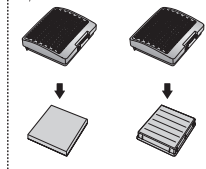

Ақаулықтарды жою

ҚИЫНДЫҚТАР	ШЕШІМІ
Электрқозғалтқышы іске қосылмайды.	<ul style="list-style-type: none">• Шнур, айыр және розетканы тексеріңіз.• Шаңсорғышты суытыңыз.
Біртіндеп сору күші төмендейді.	<ul style="list-style-type: none">• Қоқыстың бар-жоқтығын тексеру, бар болса тазалау.
Шнур толық оралмайды.	<ul style="list-style-type: none">• Шнурды 2-3 метрге тартыңыз және қайтадан орау түймешесін басыңыз.
Шаңсорғыш шаңды сормайды.	<ul style="list-style-type: none">• Шлангі тексеру және қажет болса ауыстыру.
Ақырын немесе бәсең сору.	<ul style="list-style-type: none">• Сүзгіні тексеріңіз және қажет болса иллюстрацияда көрсетілгендей тазартыңыз.
Корпустың қызып кетуі.	<ul style="list-style-type: none">• Сүзгіні тексеріңіз, қажет болса нұсқаулықта көрсетілгендей тазартыңыз.
Статикалық электр разряды.	<ul style="list-style-type: none">• Сору қуатын төмендетіңіз.• Бұл жағдай бөлмедегі ауаның құрғақ болғанда орын алуы мүмкін.• Бөлмені ауаның ылғалдылығы қалыпты болғанға дейін желдетіңіз.

Қатты қызудан сақтайтын құрылғы:

Бұл шаңсорғыш мотор қатты қызған жағдайда электроқуаттан өшірілетін арнайы термостатпен жабдықталған. Егер шаңсорғыш қапыда жұмысын тоқтатып қалса оны өшіріп, желілік ашаны суырыңыз.

Розеткада электроқуаттың бар болғанына көз жеткізіңіз.



Тоққа түсуден сақтану үшін жұмысты білікті электрикке тапсырыңыз.

Шаңсорғыштың толып кеткен шаңжинағышы, қоқыстар тұрып қалған түтік, шланг немесе сүзгі сияқты қатты қызудың себептерін тексеріп, оларды жойыңыз.

Қатты қыз себептерін жойғаннан кейін 30 минуттай күтіп шаңсорғышты желіге қайта қосып көріңіз.

Шаңсорғыш қосылмаған жағдайда қызмет көрсету маманына жолығыңыз.

memo

Қазақша		<p>Символ Кедендік одақтың 005/2011 техникалық регламентіне сәйкес қолданылады және осы өнімнің қаптамасын екінші рет пайдалануға арналмағанын және жоюға жататынын көрсетеді. Осы өнімнің қаптамасын азық-түлік өнімдерін сақтау үшін пайдалануға тыйым салынады.</p>
		<p>Символ қаптаманы жою мүмкіндігін көрсетеді. Символ сандық код және/немесе әріп белгілері түріндегі қаптама материалының белгісімен толықтырылуы мүмкін.</p>

EAC SAMSUNG

Өндіруші:

Самсунг Электроникс Ко., Лтд.
Корея Республикасы, Кёнги-до, Сувон қаласы, Енгтонг-гу, Самсунг-ро,
Мэтан Донг, № 129 үй

Изготовитель:

Самсунг Электроникс Ко., Лтд.
Республика Корея, Кёнги-до, город Сувон, Енгтонг-гу, Самсунг-ро,
Мэтан Донг, дом № 129

Өндірушінің аты және мекен-жайы:

«Самсунг Электроникс Хошимин СЕ»
Лот I-11, D2 Жол Сайгон Hi-Tech паркі, Тан Nhon Phu B Ward, 9шы ауданы, Хошимин
Наименование и адрес производителя:
«Самсунг Электроникс Хошимин СЕ»
Лот И-11, D2 Роуд, Сайгон Хай-Тек Парк, Танг Нён Фу Б Уорд, Дистрикт 9, Хошимин Сити, Вьет
нам

Вьетнамда жасалған:

Сделано во Вьетнаме

Қазақстан Республикасында шағымдар мен ұсыныстар қабылдайтын мекеме:

“SAMSUNG ELECTRONICS CENTRAL EURASIA” (САМСУНГ ЭЛЕКТРОНИКС ЦЕНТРАЛЬНАЯ
ЕВРАЗИЯ) ЖШС
Қазақстан Республикасы, 050059, Алматы қ., Медеу ауданы, Әл-Фараби д-лы,
36-үй, 3, 4-қабат

Организация, принимающая претензии и предложения в Казахстане:

ТОО “SAMSUNG ELECTRONICS CENTRAL EURASIA” (САМСУНГ ЭЛЕКТРОНИКС
ЦЕНТРАЛЬНАЯ ЕВРАЗИЯ)
Республика Казахстан, 050059, г. Алматы, Медеуский район, пр.
Аль-Фараби, д. 36, 3, 4 этажи

Changyutgich

foydalanuvchi uchun qo'llanma

* Moslamadan foydalanishdan avval mazkur qo'llanmani diqqat bilan o'qib chiqing.
* Moslamadan faqat maishiy maqsadlarda foydalanish mumkin.

O'zbekcha

imagine the possibilities

Samsung mahsulotini xarid qilganingiz uchun rahmat.

SAMSUNG

Ehtiyotkorlik choralari

EHTIYOTKORLIK CHORALARI



• Qurilmadan foydalanishdan aval ushbu qo'llanmani diqqat bilan o'qib chiqing va uni kelajakda foydalanish uchun saqlab qo'ying.



• Foydalanish bo'yicha ushbu ko'rsatmalar turli modellardagi qurilmalarni qamrab olganligi uchun xarid qilingan changyutgichning texnik tasniflari qo'llanmada bayon qilingan tasniflardan bir oz farq qilishi mumkin.

FOYDALANILGAN DIQQAT/OGHOHLANTIRISH BELGILARI

	Jiddiy yoki o'limga olib boruvchi jarohat olish xavfi mavjudligini ko'rsatadi.
	Jarohat olish yoki qurilmaning shikastlanish xavfi mavjudligini ko'rsatadi.

FOYDALANILGAN BOSHQA BELGILAR

	Bajarish MUMKIN BO'LMAGAN harakatlarni ko'rsatadi.
	Bajarilishi shart bo'lgan harakatlarni ko'rsatadi.
	Elektr tarmog'iga ulash kabeli vilkasini rozetkadan uzish kerakligini ko'rsatadi.



Ushbu changyutgich faqat maishiy foydalanish uchun mo'ljallangan. Changyutgichdan qurilish chiqindilar, axlat va lazerli printer tonerini tozalashdan foydalanish mumkin emas. Filterlarni doim toza holatda saqlang, ularda mayda chang zarralari yig'ilishiga yo'l qo'ymang. Gilam tozalash vositalari yoki mayda chang zarralarini, masalan, unni faqat kichik miqdordagina tozalash lozim. Tozalashdan keyin changqopcha va filterlarni doim e'tibor bilan tozalab chiqing. Changyutgichdan changqopcha yoki filterlarsiz foydalalmish mumkin emas. Shuningdek, o'ta eski, zararlangan yoki shaklini yo'qotgan filterlarni ham ishlatish ta'qiqlanadi. Filterni ko'rsatmaga rioya etgan holda har doim to'g'ri o'rnatning. Sanab o'tilgan talablarni bajarmaslik qurilma ichki qismlarining zararlanishiga va kafolat xizmatining bekor qilinishiga olib kelishi mumkin. Mikrofilterni yuvib bo'lgandan keyin uni hech qachon buramang. Bunday qilish uning shaklini yo'qotishi yoki zararlanishiga olib kelishi mumkin. Agar filter shaklini yo'qotgan yoki zararlangan bo'lsa, uni yangisiga almashtiring. (Agar ushbu talablarga rioya etilmasa, chang va chiqindi motor ichiga tushadi) Kontakt yuzalar va o'rnatish qismida bo'shliqlar qoldirmasdan filterni to'g'ri o'rnatning. (Agar ushbu talablarga rioya etilmasa, chang va chiqindi motor ichiga tushadi)

2_ Ehtiyotkorlik choralari

Xavfsizlik bo'yicha axborot

MUHIM XAVFSIZLIK CHORALARI

1. Barcha ko'rsatmalarni diqqat bilan o'qib chiqing. Qurilmani yoqishdan avval elektr ta'minot zanjiridagi kuchlanishning changyutgich tag qismidagi texnik ma'lumotlar ko'rsatilgan yoriqdagi kuchlanishga mos kelishiga ishonch hosil qiling.
2. OGOHLANTIRISH. Agar pol yoki gilam xo'l bo'lsa, changyutgichdan foydalanmang. Suvyig'ish maqsadida changyutgichdan foydalanmang.
3. Agar qurilma bola tomonidan foydalanilayotgan bo'lsa yoki yaqin atrofdagi bolalar bo'lsa, bolalarni qarovsiz qoldirmang. Bolalarning changyutgich bilan o'ynashlariga yo'l qo'ymang. Changyutgichni yoqilgan holda qarovsiz qoldirmang. Changyutgichdan faqat ushbu qo'llanmada bayon qilingan maqsadlariga foydalanish kerak.
4. Chang konteynerisiz changyutgichdan foydalanmang. Qurilmaning eng yuqori samaradorlik bilan ishlashi uchun chang konteynerini to'lib ketishidan avval bo'shatishga harakat qiling.
5. Vilkani tarmoq rozetkasiga tiqishdan avval perekyuchatelni Stop (yoki Min) holatga o'tkazing.
6. Changyutgichdan sachrab yotgan gugurt donalari, yonayotgan kul yoki sigareta qoldiqlarini yig'ish uchun foydalanmang. Changyutgichni oshxona plitasi yoki boshqa issiqlik manbalari yaqinida saqlamang. Issiq havo qurilma plastik qismlarining deformatsiyalanishi yoki rangsizlanishiga olib kelishi mumkin.
7. Changyutgich yordamida qattiq va o'tkir buyumlarni yig'mang, chunki ular qurilma qismlarini shikastlashi mumkin. Shlangni bosib olmang. Shlang ustiga og'ir buyumlarni qo'ymang. Yutgich yoki chiqarish portlarini to'sib qoymang.
8. Vilkani tarmoq rozetkasidan uzishdan avval changyutgichni qurilma korpusidagi perekyuchatel yordamida o'chiring. Chang konteynerini almashtirishdan avval qurilmani albatta tarmoqdan uzing. Shikastlanishning oldini olish uchun vilkani rozetkadan uzishda kabeldan emas, balki vilkanning o'zidan ushlab torting.
9. Agar ular nazorat ostida bo'lmasalar yoki ularga xavfsizlik uchun javobgar shaxs tomonidan ushbu mashinadan foydalanish to'g'risida ko'rsatmalar berilmagan bo'lsa, bu qurilmadan jismoniy yoki aqliy qobiliyatlari cheklangan yoki bilimi va tajribasi yetarli bo'lmagan shaxslar (jumladan bolalar) foydalanishlari mumkin emas. Bolalarning ushbu qurilmani o'ynamasliklarini nazorat qilib turing.
10. Changyutgichni tozalash yoki unga texnik xizmat ko'rsatishdan avval vilkani albatta tarmoq rozetkasidan uzib qo'yish lozim.
11. Uzaytirgichdan foydalanish tavsiya qilinmaydi.
12. Changyutgich ishida buzilishlar sodir bo'lgan hollarda uni tarmoq manbasidan uzing va xizmat ko'rsatish markazining vakolatli xodimiga murojaat qiling.
13. Agar elektr tarmog'iga ulash kabeli shikastlangan bo'lsa, xavfli holatlarning vujudga kelishini oldini olish uchun u ishlab chiqaruvchi yoki uning xizmat ko'rsatuvchi agenti yoki vakolatli mutaxassis tomonidan almashtirilishi kerak.
14. Uning shlangidan ushlagan holda changyutgichni harakatlantirmang. Bunday maqsadlar uchun changyutgich korpusidagi dastadan foydalaning.
15. Undan foydalanilmagan hollarda changyutgichni elektr tarmog'idan uzib qo'ying. Vilkani tarmoq rozetkasidan uzishdan avval ta'minot tugmasini bosgan holda changyutgichni o'chiring

Mundarija

CHANGYUTGICHNI YIG'ISH 05 Changyutgichni yig'ish

05

CHANGYUTGICHDAN FOYDALANISH 06 O'chirg'ich
06 Elektr tarmog'iga ulash kabeli

06

07 Quvvat boshqaruvchisi

NASADKALAR VA FILTRDAN FOYDALANISH 08 Yordamchi nasadkalardan foydalanish
VA ULARNI EHTIYOT QILISH 09 Pol uchun nasadkalardan foydalanish va
ularni ehtiyot qilish

08

10 Chang konteynerini bo'shatish

11 Changyig'gichni qachon tozalash zarur

12 Changyig'gichni tozalash

13 Chiqarish filtrini tozalash

MUAMMOLARNI BARTARAF QILISH

14

Changyutgichni yig'ish

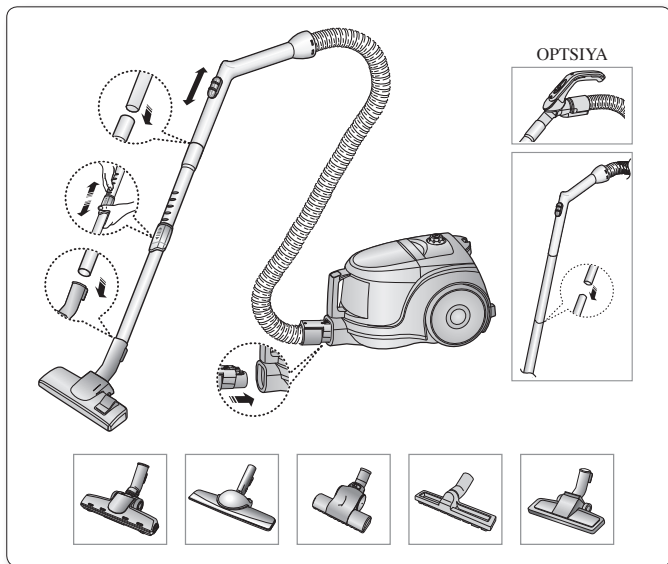

01 CHANGYUTGICHNI YIG'ISH

- ★ • Changyutgichni saqlash uchun qo'yganda pol uchun mo'ljallangan nasadkasini mahkamlab qo'yish kerak.

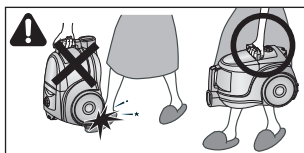

- ★ • Changyutgichni saqlash uchun qo'yganda pol uchun mo'ljallangan nasadkasini mahkamlab qo'yish kerak.

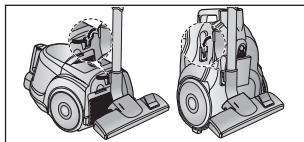

Changyutgichni yig'ish _5

Changyutgichdan foydalanish

O'CHIRG'ICH YOQISH/O'CHIRISH

1) KORPUSDAGI REGULYATOR VARIANTI

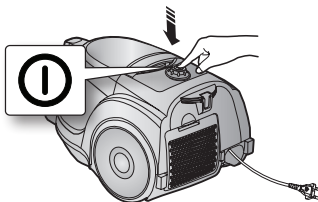

2) REGULYATOR-O'CHIRG'ICH YOQISH/O'CHIRISH VARIANTI

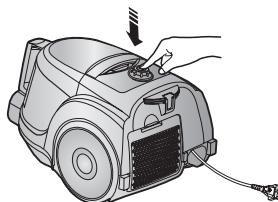

- Vilkani tarmoq rozetkasidan sug'irganda kabeldan emas, balki vilkadan ushlang.

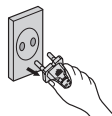

ELEKTR TARMOG'IGA ULASH KABELI

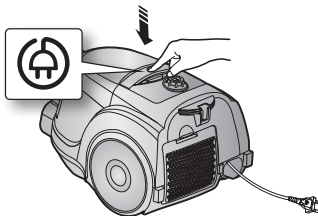

QUVVAT REGULYATORI

1) FAQAT KORPUSDAGI REGULYATORGA EGA MODELLAR UCHUN (VARIANT)

- REGULYATOR STOP HOLATIGA O'R NATILGAN
Changyutgichning o'chishi yuz beradi (kutish rejimi)
- REGULYATOR MAX HOLATI TOMON HARAKATLANTIRILADI
Changyutgichning so'rish quvvati astasekinlik bilan ortib boradi va eng yuqori qiymatga erishadi.

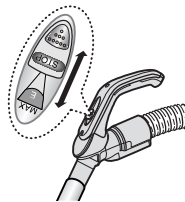

- SHLANG

Eshik pardalari, kichkina gilamchalar yoki matodan qilingan boshqa yengil buyumlarni tozalash vaqtida so'rish quvvatini kamaytirish uchun havo o'tkazgich qopqog'ini suring va.

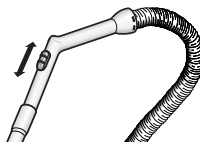

- FAQAT KORPUSDAGI REGULYATORGA EGA MODELLAR UCHUN (VARIANT)

MIN = Ehtiyotlik bilan muomala qilishni talab qiladigan yuzalar, jumladan nafis to'r pardalarni tozalash uchun.

MAX = Pol va zich gilamlarni tozalash uchun.



Nasadkalar va filtrdan foydalanish va ularni ehtiyot qilish

YORDAMCHI NASADKALARDAN FOYDALANISH

TRUBKA (OPSIYA)

- Teleskopik trubka markazida joylashgan uzunlikni boshqarish fiksatorini oldinga yoki orqaga silgitgan holda teleskopik trubka uzunligini boshqarish.

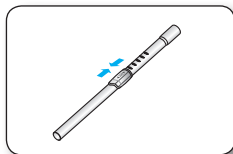

- Tiqilib qolishlarning yo'qligini tekshirish uchun teleskopik trubkani ajratib oling va uzunligini qisqartiring. Bu trubkaga tiqilib qolgan chiqindilarni olib tashlashni.

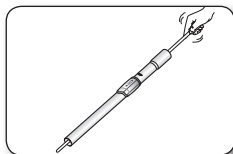

ANJOMLAR (OPSIYA)

- Mebel, polka, kitob kabilardan changlarni artish uchun chyotka.

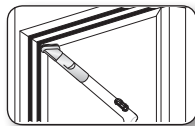

- Batareya, yoriqlar, burchaklar, divan yostiqchalari orasidagi bo'shliqlarni.

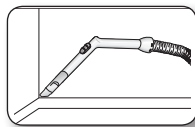

POL UCHUN NASDKALARDAN FOYDALANISH VA ULARNI EHTIYOT QILISH

IKKI HOLATLI CHYOTKA (OPSIYA)

- Nasadka richagini turli tipdagi sirtlarga mos keluvchi holatga o'rning.

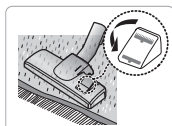

Gilamni tozalash

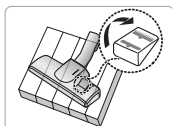

Polni tozalash

- Nasadka kirish tirqishida tiqinlar hosil bo'lganda chiqindilarni butunlay olib tashlang.



HAYVONLAR YUNGLARINI TOZALASH UCHUN CHYOTKA (OPSIYA)

Gilamlardan hayvonlar yunglari va mo'ylarni osongina olib tashlash uchun. Tozalash vaqtida changyutgichga tushuvchi hayvon yunglari va sochlar barabanga o'ralib qoladi va uning aylanishiga halaqit beradi. Bunday holatlarda barabanni ehtiyotlik bilan tozalash lozim.



MATOLARNI TOZALASH UCHUN CHYOTKA (OPSIYA)

Trubinadagi tiqinlar chyotkaning aylanishiga halaqit beradi, shuning uchun ularni quyidagicha tarzda olib tashlash lozim. Bu jarayon mebel qoplamalari va choyshablardan hayvon yunglarini yig'ib olish uchun tavsiya qilinadi.



Nasadka kirish tirqishi tiqilib qolganda chiqindilarni butunlay olib tashlang.



Blokirovka qilish tugmachasini UNLOCK holatiga keltiring va tiqinlarni olib tashlang. Tozalagandan keyin filtr qopqog'ini mahsulot korpusining old paneli bilan tegishli tarzda moslashtiring va qopqoqni yoping.

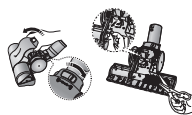

Nasadkani yig'ish uchun qopqoqni korpusning old qismi bilan birlashtiring va uni joyiga o'rning. Qopqoqni yopgach blokirovka qilish tugmachasini LOCK holatiga keltiring.

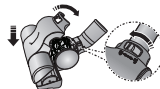



Faqat choyshablardan foydalaning. Chyotkani chiqindilardan tozalash vaqtida ehtiyotkorlik qoidalariga amal qiling.

Nasadkalar va filtdan foydalanish va ularni ehtiyot qilish _9

Pol uchun nasadkalaridan foydalanish va ularni ehtiyot qilish

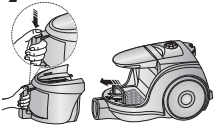
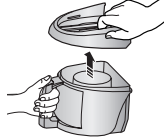
CHANG KONTEYNERINI BO'SHATISH

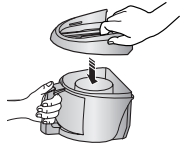
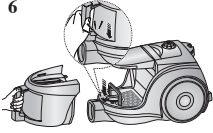
<p>1</p>  <p>Changyutgichni to'lganlik belgisiga yetgandan yoki to'lish indikatoriyongandan keyin tozalash kerak.</p>	<p>2</p>  <p>Tugmachani bosgan holda chang konteynerini chiqarib oling.</p>	<p>3</p>  <p>Chang konteyneri qopqog'ini oling.</p>
<p>4</p>  <p>Konteynerd an chi qi ndilar va changlar n i oli b ta shla ng.</p>	<p>5</p>  <p>Chang konteyneri qopqog'ini yoping.</p>	<p>6</p>  <p>Changyutgichdan foydalanishdan avval chang konteynerini changyutgich korpusiga tiqillash tovushi chiqargan holda qo'ying.</p>

- Konteyner ichidagilarni plastik paketga to'king (astma va allergiya bilan og'riganlar uchun tavsiya qilinadi).

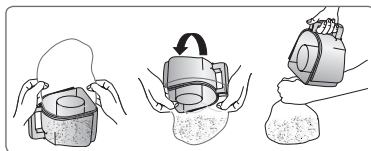

Chang konteynerini sovuq suv bilan yuvish mumkin.

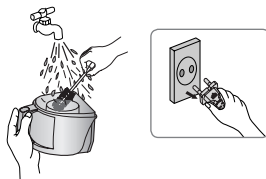

10_ Nasadkalar va filtdan foydalanish va ularni ehtiyot qilish

Pol uchun nasadkalaridan foydalanish va ularni ehtiyot qilish

CHANGYIG'GICHNI QACHON TOZALASH KERAK

- Agar tozalash jarayonida so'rish quvvati sezilarli darajada pasaysa, quyida ko'rsatilgani kabi changyig'gich holatini tekshiring.

MAX rejimini o'tmatgan holda changyutgichni to'liq quvvat bilan yoqing.

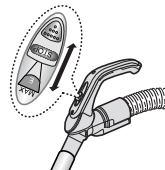

SHLANG DASTASIDAGI REGULYATOR (SURG'ICH YORDAMIDA BOSHQARISH)

Agar so'rovchi uch tekis sirtidan 10 sm masofada, so'rish quvvati esa juda past bo'lsa, tozalashni bajaring.

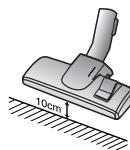

 So'rish quvvati doimiy ravishda anchagina pasaygan hollarda changyig'gichni quyida ko'rsatilgani kabi tozalang.

CHANGYIG'GICHNI TOZALASH

1. Chang konteyneri va changyig'gichni quyida ko'rsatilgani kabi chiqarib oling.

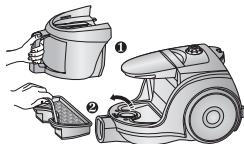

2. Changyig'gichdan gubka va filtrni chiqarib oling.

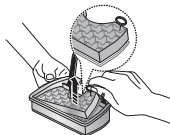

3. Changyig'gich gubkasi va filtrini suv bilan yuving.

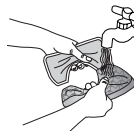

4. Gubka va filtrni qo'rong'iroq joyda kamida 12 soat quriting.

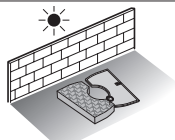

5. Gubka va filtrni changyig'gichga joylashtiring.



6. Yig'ilgan changyig'gichni qurilma korpusiga joylashtiring.

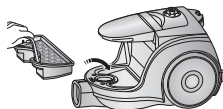

-  Filtrni changyutgich korpusiga o'rnatishdan avval uning to'liq quriganligiga ishonch hosil qiling.



12_ Nasadkalar va filtdan foydalanish va ularni ehtiyot qilish

Pol uchun nasadkalaridan foydalanish va ularni ehtiyot qilish

CHIQRISH FILTRINI TOZALASH

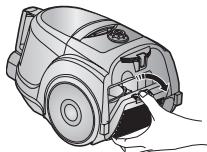

Uni olish uchun korpusning orqa qismidagi mahkamlovchi ramkani bosing.

OPSIYA - MIKROFILTR

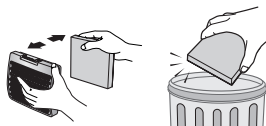

Ifloslangan chiqarish filtrini chiqarib oling va almashtiring.



IZOH: Zahira filtrlarini Samsung kompaniyasining mahalliy distribyutoridan xarid qilish mumkin.

OPSIYA

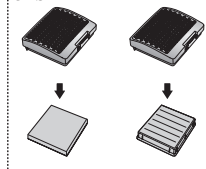

Muammolarni bartaraf qilish

NOSOZLIK	BARTARAF QILISH USULI
Dvigatel ishga tushmayapti.	<ul style="list-style-type: none">• Kabel, vilka va rozetka holatini tekshiring.• Qurilmani sovutning.
So'rish quvvati astasekin pasaymoqda.	<ul style="list-style-type: none">• Tiqinlar yo'qligini tekshiring va ularni bartaraf qiling.
Kabel to'laligicha o'ralmayapti.	<ul style="list-style-type: none">• 2-3 metr kabelni torting va kabelni o'rash tugmachasini bosing.
Changyutgich chiqindilarni to'plamayapti.	<ul style="list-style-type: none">• Shlang holatini tekshiring va zarur hollarda uni almashtiring.
Kuchsiz yoki pasayib boruvchi so'rish quvvati.	<ul style="list-style-type: none">• Filtrlar holatini tekshiring va zarur hollarda ko'rsatmalar va rasmlarga muvofiq tarzda ularni tozalang. Agar filtrlar butunlay ishdan chiqqan bo'lsa, ularni yangilari bilan almashtiring.
Korpus qizib ketayapti.	<ul style="list-style-type: none">• Filtrlar holatini tekshiring va zarur hollarda ko'rsatmalar va rasmlarga muvofiq tarzda ularni tozalang.
Statik elektr zaryadlari to'planish hollari mavjud.	<ul style="list-style-type: none">• So'rish quvvatini pasaytiring.• Xona havosi juda quruq bo'lganda ham shu hol yuz berishi mumkin.• Havo namligi me'yoriga kelishi uchun xonani shamollating.

Qizishdan himoyalovchi qurilma

Ushbu changyutgich motor qizib ketganda qurilmani elektr manбайдan o'chiruvchi maxsus termostat bilan jihozlangan. Agar changyutgich kutilmaganda o'chib qolsa, uni o'chirgan holda elektr tarmog'idan uzing.

Rozetkada elektr quvvati mavjudligiga ishonch hosil qiling. Buning uchun tok urishini oldini olish maqsadida malakali mutaxassisga murojaat qiling.

Qizishning ehtimoliy sabablari, masalan to'lib qolgan changqopcha, quvurning to'lishi, shlang yoki filterdagi muammolarni aniqlang va ularni bartaraf eting.

Topilgan nosozliklarni bartaraf etgach, taxminan 30 daqiqa davomida kutib turing, shundan keyin changyutgichni elektr tarmo'iga ulab, uni ishga tushiring.

Agar changyutgich ishlamasa, servis markaziga murojaat eting.

memo

Ishlab chiqaruvchi:

Samsung Electronics Co. Ltd. (Metan Dong) 129, Samsoung-ro, Engtong-gu, Suwon shahri, Kyongido, Koreya Respublikasi

Fabrika manzili:

MCHJ «Samsung Elektroniks Xoshimin CE»
Lot I - 11, D2 ko'cha, Saigon Hi-Tech Park, Tang Nhon Phu B Ward, 9 tuman, Xoshimin, Vetnam

Ishlab chiqish davlati:

Vetnam

SAMSUNG



DJ68-00461S-15