

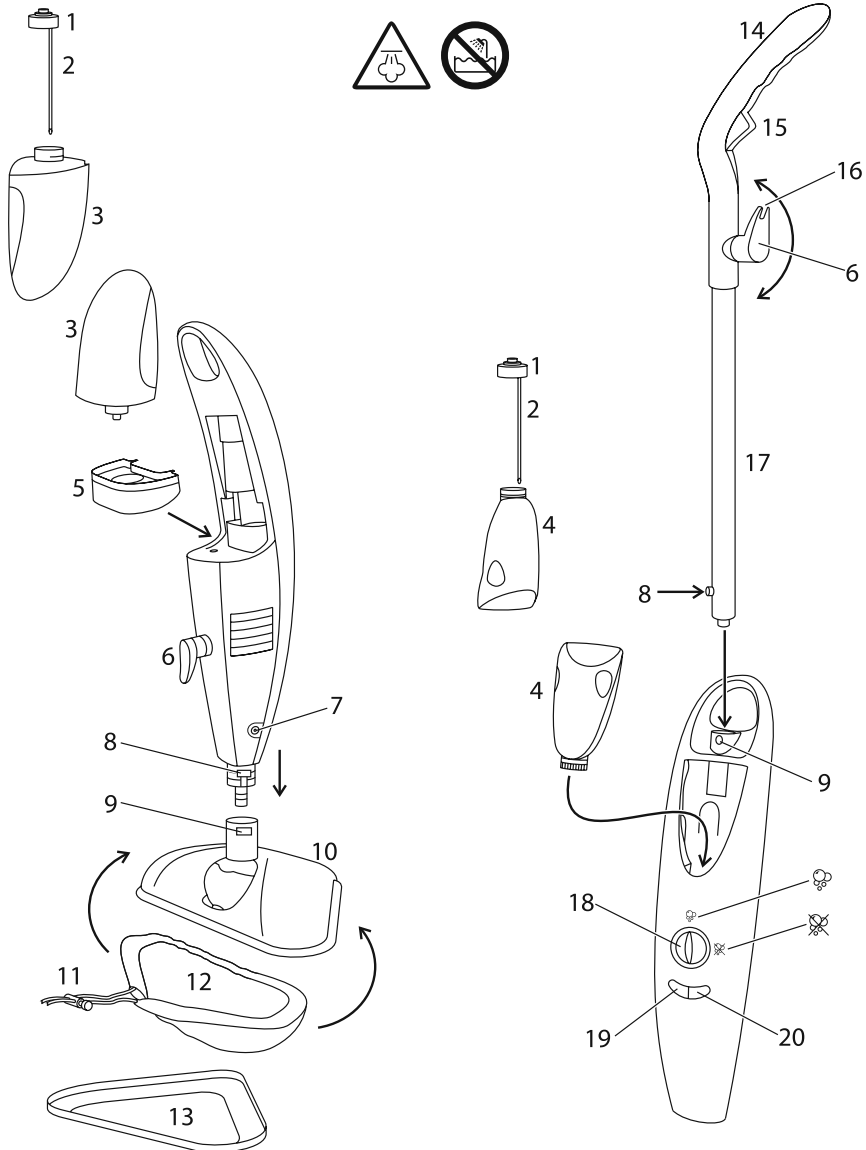

# Russell Hobbs



instructions	2
Bedienungsanleitung	6
mode d'emploi	10
instructies	14
istruzioni per l'uso	18
instrucciones	22
instruções	26
brugsanvisning	30
bruksanvisning (Svenska)	34
bruksanvisning (Norsk)	38
käyttöohjeet	42
инструкции (Русский)	46
pokyny (Čeština)	50
pokyny (Slovenčina)	54
instrukcja	58
urpote	62
navodila	66
οδηγίες	70
utasítások	74
talimatlar	78
instruções	82
инструкции (Български)	86
تعليمات للاستخدام	93



Read the instructions, keep them safe, pass them on if you pass the appliance on. Remove all packaging before use.

**STOP** **IMPORTANT SAFEGUARDS**

Follow basic safety precautions, including:

- 1 This appliance can be used by persons with reduced physical, sensory or mental capabilities or lack of experience and knowledge if they have been supervised/instructed and understand the hazards involved.

<b>diagrams</b>	7 steam valve	14 handle
1 cap	8 pip	15 trigger
2 tube	9 hole	16 pinch
3 water reservoir	10 base	17 shaft
4 detergent reservoir	11 ties	18 detergent valve
5 anti-scale cartridge	12 cloth	19 thermostat light
6 cable hook	13 carpet glider	20 power light

- Children must not use or play with the appliance.
- Keep the appliance and cable out of reach of children.
- 2 Don't leave the appliance unattended while plugged in.
- 3 Unplug after use and before carrying out user maintenance.
- ⚠ Danger of scalding – the appliance issues steam and hot water.
- 4 Don't use the appliance for cleaning electrical equipment, e.g. the inside of an oven.
- 5 Don't operate the appliance if it's dropped or damaged, or if it malfunctions or leaks.
- 6 If the cable is damaged, it must be replaced by the manufacturer, its service agent, or someone similarly qualified, to avoid hazard.
- ⊘ Don't immerse the appliance in liquid.
- 7 Don't use the appliance outdoors.
- 8 Don't use the appliance for any purpose other than those described in these instructions.

### household use only

#### 👁 USAGE – CARPETS

- ★ The steam mop must only be used to refresh carpeted flooring, without detergent.
- ⚠ Empty the detergent reservoir before use, otherwise you may damage the carpet.

#### 👁 USAGE – OTHER FLOORING TYPES

- ★ Brush or vacuum the flooring, to remove dirt or grit that might be dragged over the flooring, causing damage.
- 1 The appliance can be used, with or without detergent, on most tiled, parquet, and laminate flooring.
- 2 Detergent used in the appliance must be marketed as suitable for the type of flooring to be cleaned.
- 3 Dilute the detergent in accordance with the manufacturer's instructions.
- 4 The flooring must be correctly laid, without gaps or cuts that moisture could penetrate.
- 5 Don't use it on unsealed wooden flooring, glass, soft plastic, or leather.
- 6 Don't use it on waxed flooring – the wax may melt, damaging the appliance and the flooring.
- 7 Test it on an inconspicuous part of the flooring, and check for moisture penetration and/or damage before proceeding.
- ★ If in doubt, ask the supplier of the flooring for advice.

#### ⚙ ASSEMBLY

- 8 Unplug the appliance.
- 9 Align the pip on the tube at the bottom of the body with the hole in the tube on top of the base.
- 10 Push the body into the base till the pip clicks into the hole.

- 11 Push the bottom of the shaft into the top of the body.
- 12 Rotate the shaft till the pip engages with the hole in the body.
- 13 Wind the cable round the cable hooks.

#### **THE CLOTH**

- 14 Loosen the ties.
- 15 Fit the cloth over the base.
- 16 Bring the edges of the cloth up and over the flange running round the base.
- 17 Tighten the ties to secure the cloth to the base.

#### **FILLING – WATER**

- 18 Pull the water reservoir up and off the body.
- 19 Turn the reservoir upside down, and unscrew the cap.
- 20 Lift the cap and tube out of the reservoir.
- 21 Fill the reservoir with fresh cold water.
- \* Don't add anything to the water – you may damage the appliance, you will destroy the anti-scale cartridge.
- 22 Slide the tube into the reservoir, and screw on the cap.
- 23 Turn the reservoir right way up, and replace it in the body.

#### **FILLING – DETERGENT**

- 24 Turn the detergent valve to .
- 25 Pull the detergent reservoir up and off the body.
- 26 Turn the reservoir upside down, and unscrew the cap.
- 27 Lift the cap and tube out of the reservoir.
- 28 Dilute the detergent in accordance with the manufacturer's instructions.
- 29 Fill the reservoir with the diluted detergent.
- 30 Slide the tube into the reservoir, and screw on the cap.
- 31 Turn the reservoir right way up, and replace it in the body.

#### **TILT OR LOCK?**

- 32 The joint where the body meets the base has two positions.
- 33 Hold the front of the base gently with a foot while changing positions.
- 34 Push the handle forward to lock the handle/body upright.
- 35 Pull the handle back to unlock the handle/body, so the base moves freely (like an upright vacuum cleaner).

#### **USING THE CARPET GLIDER**

- 36 If you're going to clean carpet, rest the base and cloth in the carpet glider.
- 37 This will reduce drag, and make moving the mop much easier.

#### **SWITCHING ON**

- 38 Rotate the top cable hook, and remove the cable from the hooks.
- 39 Push the body end of the cable into the pinch in the tip of the top cable hook, to help keep it out of your way.
- 40 Put the plug into the power socket.
- 41 The power light will glow as long as the appliance is connected to the electricity supply.
- 42 The thermostat light will glow when the appliance reaches working temperature.
- 43 It will then cycle on and off as the thermostat operates to maintain the temperature.

#### **IN USE**

- 44 Wait till the thermostat light glows.
- 45 Unlock the handle/body to allow the base to move freely.
- 46 Hold the appliance by the handle.
- 47 If you're using detergent, turn the detergent valve to , to allow the detergent to flow into the base.

- 48 Press the trigger to produce steam, release it to stop.  
49 Move the appliance over the floor, cleaning a small area at a time.

### **hints and tips**

- 50 Keep an eye on the reservoirs – they should last between 15 and 20 minutes, depending on the thickness of the detergent, how enthusiastically you use the trigger, and how vigorously you wield the steam mop.  
51 If you stop for any reason, turn the detergent valve to , otherwise you'll lose the remaining detergent.  
52 When you finish, keep people and pets out of the room till the floor dries, to avoid footprints/pawprints spoiling the finish.  
53 If the weather allows, opening doors and windows to ventilate the room will speed up drying.

### **CARE AND MAINTENANCE**

- 54 Turn the detergent valve to .  
55 Unplug the appliance and let it cool.  
56 Remove and empty the reservoirs.  
57 Remove the anti-scale cartridge and tip any residual water out of it.  
58 Replace the cartridge and the reservoirs.  
59 Wipe outer surfaces with a damp cloth.  
60 Untie the ties, and remove the cloth from the base.  
61 You may wash the cloth by hand, or in a washing machine at the 40° setting.  
\* Don't use bleach.  
\* Don't use fabric softener.  
\* Don't tumble dry it, it must be air-dried.  
62 Wind the cable round the cable hooks.  
63 Store the appliance upright in a cool, dry place, away from direct sunlight.

### **BLOCKAGES**

- 64 If you see steam coming from the steam valve, there is a blockage somewhere.  
65 Unplug the appliance and let it cool.  
66 Untie the ties, and remove the cloth from the base.  
67 Check the holes in the underside of the base.  
68 Use a needle or pin to remove any blockage.  
69 Remove the base and check the tubes on top of the base, and on the bottom of the body.  
70 If steam is still coming from the steam valve after you reassemble the appliance, try unblocking it again, then contact after sales service.

### **THE ANTI-SCALE CARTRIDGE**

- 71 The life of the anti-scale cartridge depends on the frequency of use and the hardness of the water in your area.  
72 It should last for about 100 uses in a soft water area.

### **CONSUMABLES/SPARES**

- 73 Contact after sales service.



### **ENVIRONMENTAL PROTECTION**

 To avoid environmental and health problems due to hazardous substances in electrical and electronic goods, appliances marked with this symbol mustn't be disposed of with unsorted municipal waste, but recovered, reused, or recycled.

Lesen Sie die Anleitung, bewahren Sie sie auf und falls Sie das Gerät an Dritte abgeben, geben Sie auch die Anleitung mit. Entfernen Sie die Verpackung vollständig, bevor Sie das Gerät einschalten.



### **WICHTIGE SICHERHEITSHINWEISE**

Beachten Sie bitte folgende grundlegende Vorsichtsmaßnahmen:

- 1 Dieses Gerät ist für die Nutzung von Personen mit eingeschränkten physischen, sensorischen oder geistigen Fähigkeiten sowie von Personen, die über keine Erfahrung oder Kenntnisse in der Handhabung verfügen, geeignet, wenn ihnen die Handhabung erklärt wurde/sie dabei beaufsichtigt werden und ihnen die damit verbundenen Gefahren bewusst sind.
    - Kinder dürfen das Gerät weder verwenden noch damit spielen.
    - Bewahren Sie das Gerät und das Kabel außer Reichweite von Kindern auf.
  - 2 Das Gerät nicht unbeaufsichtigt stehen lassen, wenn sich der Stecker in der Steckdose befindet.
  - 3 Ziehen Sie den Netzstecker vom Strom, bevor Sie Wartungsarbeiten vornehmen.
-  Gefahr von Verbrühungen – Dampf und heißes Wasser treten bei Verwendung des Geräts aus.
- 4 Verwenden Sie das Gerät nicht zur Reinigung elektrischer Geräte, z.B. im Herdinneren.
  - 5 Verwenden Sie das Gerät nicht, wenn es heruntergefallen oder beschädigt ist, Fehlfunktionen zeigt oder ausläuft.
  - 6 Weist das Kabel Beschädigungen auf, muss es vom Hersteller, einer Wartungsvertretung des Herstellers oder einer qualifizierten Fachkraft ersetzt werden, um eine mögliche Gefährdung auszuschließen.
-  Tauchen Sie das Gerät nicht in Flüssigkeiten.
- 7 Verwenden Sie das Gerät nicht im Freien.
  - 8 Benutzen Sie das Gerät ausschließlich zu den in diesen Anweisungen beschriebenen Zwecken.

### **Nur für den Gebrauch im Haushalt**

#### **VERWENDUNG – TEPPICHE**

-  Benutzen Sie den Dampfreiniger nur ohne Zusatz von Reinigungsmitteln zur auffrischenden Reinigung von Teppichbelägen.
-  Leeren Sie vor dem Gebrauch den Reinigungsmitteltank, ansonsten kann der Teppich Schaden nehmen.

<b>Zeichnungen</b>	7 Dampfventil	14 Griff
1 Verschluss	8 Noppe	15 Hebel
2 Röhrchen	9 Öffnung	16 Klemme
3 Wassertank	10 Bodendüse	17 Schaft
4 Reinigungsmitteltank	11 Bänder	18 Regler für das Reinigungsmittel
5 Anti-Kalk-Patrone	12 Überzug	19 Thermostatlampe
6 Kabelhaken	13 Teppichaufsatz	20 Kontroll-Lampe

### 👁 **VERWENDUNG – SONSTIGE BODENBELÄGE**

- ✳ Entfernen Sie Schmutz oder groben Staub, der möglicherweise zu Schäden am Bodenbelag führen könnte, wenn er mitgeschliffen wird, mit dem Besen oder einem Staubsauger.
- 1 Das Gerät kann mit oder ohne Zusatz von Reinigungsmittel verwendet werden – auf fast allen Fliesen-, Parkett- und Laminatböden.
- 2 Das Reinigungsmittel, das verwendet werden soll, muss als für den jeweiligen zu reinigenden Bodenbelag geeignet ausgewiesen sein.
- 3 Verdünnen Sie das Reinigungsmittel gemäß den Anweisungen des Herstellers.
- 4 Der Boden muss ordnungsgemäß verlegt sein und darf keine Lücken oder Risse aufweisen, in die Feuchtigkeit eindringen könnte.
- 5 Verwenden Sie es nicht auf unversiegelten Holzböden, Glas, weichem Kunststoff oder Leder.
- 6 Verwenden Sie es nicht auf gewachsenen Böden – das Wachs könnte schmelzen und sowohl das Gerät als auch den Boden beschädigen.
- 7 Benutzen Sie das Gerät zunächst auf einem unauffälligen Abschnitt des Fußbodens und vergewissern Sie sich vor dem weiteren Gebrauch, ob Feuchtigkeit eindringt und/oder anderweitige Schäden auftreten.
- ✳ Wenden Sie sich bei Fragen an den Fußbodenlieferanten.

### ⚙ **MONTAGE**

- 8 Den Stecker des Geräts aus der Steckdose ziehen.
- 9 Passen Sie die Noppe am Rohr, das sich unten am Gehäuse befindet, in die Öffnung am Rohr, das sich oben auf der Bodendüse befindet, ein.
- 10 Stecken Sie das Gehäuse auf die Bodendüse, so dass die Noppe in der Öffnung einrastet.
- 11 Stecken Sie das untere Ende des Schafts oben in das Gehäuse.
- 12 Drehen Sie den Schaft, bis die Noppe in der Öffnung im Gehäuse einrastet.
- 13 Wickeln Sie das Kabel um die Kabelhaken.

### 👁 **DER ÜBERZUG**

- 14 Lösen Sie die Bänder.
- 15 Ziehen Sie den Überzug über die Bodendüse.
- 16 Ziehen Sie die Ecken des Überzugs nach oben und über den Rand der Bodendüse.
- 17 Befestigen Sie den Überzug mit Hilfe der Bänder an der Bodendüse.

### 👁 **BEFÜLLEN – WASSER**

- 18 Ziehen Sie den Wassertank nach oben hin vom Gehäuse ab.
- 19 Drehen Sie den Wassertank um und entfernen Sie den Verschluss.
- 20 Entfernen Sie Verschluss und Röhrchen vom Wassertank.
- 21 Befüllen Sie den Wassertank mit sauberem, kaltem Wasser.
- ✳ Geben Sie keine Zusätze in das Wasser – dadurch könnte das Gerät beschädigt werden und die Anti-Kalk-Patrone wird zerstört.
- 22 Führen Sie das Röhrchen in den Wassertank und setzen Sie den Verschluss auf.
- 23 Drehen Sie den Wassertank wieder richtig herum und setzen Sie ihn in das Gehäuse ein.

## **BEFÜLLEN – REINIGUNGSMITTEL**

- 24 Stellen Sie den Regler für das Reinigungsmittel auf ☒.
- 25 Ziehen Sie den Reinigungsmitteltank nach oben hin vom Gehäuse ab.
- 26 Drehen Sie den Wassertank um und entfernen Sie den Verschluss.
- 27 Entfernen Sie Verschluss und Röhrchen vom Wassertank.
- 28 Verdünnen Sie das Reinigungsmittel gemäß den Anweisungen des Herstellers.
- 29 Füllen Sie das verdünnte Reinigungsmittel in den Tank.
- 30 Führen Sie das Röhrchen in den Wassertank und setzen Sie den Verschluss auf.
- 31 Drehen Sie den Wassertank wieder richtig herum und setzen Sie ihn in das Gehäuse ein.

## **ANGEWINKELT ODER AUFRECHT?**

- 32 Das Verbindungsgelenk von Gehäuse und Bodendüse kann in zwei Positionen eingestellt werden.
- 33 Halten Sie die Bodendüse an der Vorderseite vorsichtig mit dem Fuß fest, wenn Sie die Position ändern wollen.
- 34 Drücken Sie den Griff nach vorn, um ihn/das Gehäuse in eine aufrechte Position zu bringen.
- 35 Ziehen Sie den Griff nach hinten, um den Griff/ das Gehäuse zu entriegeln. Die Bodendüse lässt sich nun frei bewegen (wie ein Bodenstaubsauger).

## **VERWENDUNG DES TEPPICHAUFSATZES**

- 36 Wollen Sie einen Teppich reinigen, setzen Sie den Teppichaufsatz auf die Bodendüse und den Überzug.
- 37 Auf diese Weise reduzieren Sie den Widerstand und das Reinigungsgerät lässt sich leichter bewegen.

## **EINSCHALTEN**

- 38 Drehen Sie den oberen Kabelhaken um und wickeln Sie das Kabel ab.
- 39 Stecken Sie das Kabelende in die Klemme am oberen Kabelhaken, damit es nicht im Weg ist.
- 40 Gerätenetzstecker in die Steckdose stecken.
- 41 Die An-/Aus-Lampe leuchtet, solange das Gerät an die Stromversorgung angeschlossen ist.
- 42 Die Thermostatlampe schaltet sich ein, wenn das Gerät die Betriebstemperatur erreicht hat.
- 43 Sie wird dann in bestimmten Intervallen wieder angehen, um die Temperatur zu halten.

## **IN BETRIEB**

- 44 Warten Sie, bis die Thermostatlampe leuchtet.
- 45 Entriegeln Sie den Griff/das Gehäuse, damit sich die Bodendüse frei bewegen lässt.
- 46 Halten Sie das Gerät am Griff fest.
- 47 Wenn Sie sich für den Zusatz von Reinigungsmitteln entscheiden, stellen Sie den Regler für das Reinigungsmittel auf ☒, damit es in die Bodendüse abgegeben werden kann.
- 48 Betätigen Sie den Hebel, damit Dampf entsteht. Um den Dampfausstoß zu beenden, lassen Sie ihn los.
- 49 Bewegen Sie das Gerät über den Fußboden und reinigen Sie nur einen kleinen Bereich auf einmal.

## **Hinweise und Tipps**

- 50 Achten Sie auf die Tanks – ihr Inhalt sollte für eine Reinigungsdauer zwischen 15 und 20 Minuten reichen, abhängig davon, wie dickflüssig das Reinigungsmittel ist, wie oft Sie den Hebel betätigen und wie energisch Sie mit dem Dampfreiniger umgehen.
- 51 Unterbrechen Sie den Reinigungsvorgang aus irgendeinem Grund, stellen Sie den Regler für das Reinigungsmittel auf ☒, damit das verbleibende Reinigungsmittel nicht verloren geht.
- 52 Ist der Reinigungsvorgang abgeschlossen, lassen Sie solange niemanden, auch keine Haustiere, in den Raum, bis der Boden getrocknet ist, damit das Reinigungsergebnis nicht durch Fuß-/Pfofenabrücke beeinträchtigt wird.



53 Wenn es das Wetter zulässt, öffnen Sie Türen und Fenster, damit der Raum gelüftet wird und der Boden schneller trocknet.

## **PFLEGE UND INSTANDHALTUNG**

54 Stellen Sie den Regler für das Reinigungsmittel auf ☒.

55 Ziehen Sie den Netzstecker vom Strom und lassen Sie das Gerät abkühlen.

56 Nehmen Sie die Tanks ab und entleeren Sie sie.

57 Nehmen Sie die Anti-Kalk-Patrone ab und leeren Sie überschüssiges Wasser aus.

58 Setzen Sie Patrone und Tanks wieder ein.

59 Das Gehäuse von außen mit einem feuchten Tuch abwischen

60 Lösen Sie die Bänder und entfernen Sie den Überzug von der Bodendüse.

61 Sie können den Überzug mit der Hand waschen oder bei 40° in der Waschmaschine.

\* Verwenden Sie kein Bleichmittel.

\* Verwenden Sie keinen Weichspüler.

\* Nicht im Wäschetrockner, sondern an der Luft trocknen lassen.

62 Wickeln Sie das Kabel um die Kabelhaken.

63 Bewahren Sie das Gerät in aufrechter Position an einem kühlen, trockenen Ort, an dem es vor Sonnenstrahlung geschützt ist, auf.

## **VERSTOPFUNGEN**

64 Wenn Sie beobachten, dass Dampf aus dem Dampfventil austritt, befindet sich irgendwo eine Verstopfung.

65 Ziehen Sie den Netzstecker vom Strom und lassen Sie das Gerät abkühlen.

66 Lösen Sie die Bänder und entfernen Sie den Überzug von der Bodendüse.

67 Überprüfen Sie die Öffnungen an der Unterseite der Bodendüse.

68 Entfernen Sie die Verstopfung mit Hilfe einer Nadel oder einer Reißzwecke.

69 Nehmen Sie die Bodendüse ab und überprüfen Sie die Rohre oben auf der Bodendüse und unten am Gehäuse.

70 Tritt auch dann noch Dampf aus dem Dampfventil aus, nachdem Sie das Gerät wieder zusammengebaut haben, versuchen Sie es noch einmal und kontaktieren Sie dann den Kundenservice.

## **ANTI-KALK-PATRONE**

71 Die Lebensdauer der Anti-Kalk-Patrone hängt von der Häufigkeit der Verwendung und dem Härtegrad Ihres Wassers ab.

72 Bei weichem Härtegrad sollte sie ungefähr für 100 Reinigungen reichen.

## **VERSCHLEIß-/ ERSATZTEILE**

73 Setzen Sie sich mit dem Kundendienst in Verbindung.



## **UMWELTSCHUTZ**

Auf Grund der in elektrischen und elektronischen Geräten verwendeten umwelt- und gesundheitsschädigenden Stoffe dürfen Geräte, die mit diesem Symbol gekennzeichnet sind, nicht über den normalen Hausmüll entsorgt werden, sondern müssen wiederaufbereitet, wiederverwertet oder recycelt werden.

Lisez les instructions, conservez-les et transférez-les si vous transférez l'appareil. Retirez tous les emballages avant utilisation.



## **PRÉCAUTIONS IMPORTANTES**

Suivez les précautions essentielles de sécurité, à savoir:

- 1 Cet appareil peut être utilisé par des personnes aux aptitudes physiques, sensorielles ou mentales réduites ou ne possédant pas l'expérience et les connaissances suffisantes, pour autant que ces personnes soient supervisées/aient reçu des instructions et soient conscientes des risques encourus.
  - Les enfants ne doivent pas utiliser ni jouer avec l'appareil.
  - Tenez l'appareil et le câble hors de portée des enfants.
- 2 Ne laissez pas l'appareil sans surveillance lorsqu'il est branché.
- 3 Débranchez l'appareil après usage et avant de procéder aux tâches de maintenance effectuées par l'utilisateur.
-  Risque de brûlure – l'appareil dégage de la vapeur et de l'eau chaude.
- 4 N'utilisez pas cet appareil pour nettoyer des équipements électriques, par exemple l'intérieur d'un four.
- 5 N'utilisez pas l'appareil s'il est tombé ou endommagé ou s'il fonctionne mal ou s'il fuit.
- 6 Si le câble est abîmé, vous devez le faire remplacer par le fabricant, un de ses techniciens agréés ou une personne également qualifiée, pour éviter tout danger.
-  Ne plongez pas l'appareil dans du liquide.
- 7 N'utilisez pas cet appareil à l'extérieur.
- 8 N'utilisez pas l'appareil à d'autres fins que celles décrites dans ce mode d'emploi.

### **usage ménager uniquement**

#### **UTILISATION – TAPIS**

-  Le balai à vapeur ne doit être utilisé que pour rafraîchir la moquette, sans détergent.
-  Videz le réservoir de détergent avant d'utiliser l'appareil, sous peine d'endommager le tapis.

#### **UTILISATION – AUTRES TYPES DE REVÊTEMENTS DE SOL**

-  Brossez ou aspirez le sol, afin d'éliminer la saleté ou les particules qui pourraient être traînées sur le sol et occasionner des dommages.
  - 1 L'appareil peut être utilisé, avec ou sans détergent, sur la plupart des sols avec revêtements de carrelage, parquet et sol stratifié.
  - 2 Le détergent utilisé dans l'appareil doit être approprié pour le type de sol à nettoyer.
  - 3 Diluez le détergent en conformité avec les instructions du fabricant.
  - 4 Le sol doit être posé correctement, sans interstices ou espaces où l'humidité pourrait pénétrer.
  - 5 N'utilisez pas l'appareil sur un revêtement de sol en bois non scellé, sur du verre, du plastique flexible ou sur du cuir.

schémas		
1 bouchon	7 soupape de vapeur	14 poignée
2 tube	8 pointe	15 interrupteur
3 réservoir d'eau	9 orifice	16 entaille
4 réservoir de détergent	10 base	17 tige
5 cartouche anti-calcaire	11 nœuds	18 soupape de détergent
6 crochet de câble	12 chiffon	19 voyant du thermostat
	13 glisseur pour moquette	20 voyant d'alimentation

6 N'utilisez pas l'appareil sur un plancher ciré – la cire peut fondre et endommager l'appareil et le sol.

7 Testez-le sur une partie peu visible du sol et contrôlez la pénétration d'humidité et/ou tout dommage avant de poursuivre l'utilisation.

✳ En cas de doute, consultez le fournisseur du revêtement de sol pour obtenir des conseils.

## ⚙ MONTAGE

8 Débranchez l'appareil.

9 Alignez la pointe sur le tube dans la partie inférieure du corps de l'appareil avec l'orifice dans le tube dans la partie supérieure de la base.

10 Poussez le corps dans la base jusqu'à ce que la pointe s'enclenche dans l'orifice.

11 Poussez la partie inférieure de la tige dans la partie supérieure du corps de l'appareil.

12 Faites pivoter la tige jusqu'à ce que la pointe s'enclenche dans l'orifice du corps de l'appareil.

13 Enroulez le câble autour des crochets de câble.

## 👁 LE CHIFFON

14 Desserrez les nœuds.

15 Placez le chiffon sur la base.

16 Relevez les bords du chiffon et recouvrez la bride longeant la base.

17 Serrez les nœuds pour fixer le chiffon à la base.

## 👁 REMPLISSAGE – EAU

18 Tirez le réservoir d'eau vers le haut et extrayez-le du corps de l'appareil.

19 Retournez le réservoir et dévissez le bouchon.

20 Soulevez le bouchon et extrayez le tube du réservoir.

21 Remplissez le réservoir avec de l'eau fraîche.

✳ N'ajoutez rien à l'eau – vous risquez d'endommager l'appareil et vous détruirez la cartouche anti-calcaire.

22 Faites glisser le tube dans le réservoir et vissez le bouchon.

23 Retournez le réservoir vers le haut et replacez-le dans le corps de l'appareil.

## 👁 REMPLISSAGE – DÉTERGENT

24 Faites pivoter la soupape du détergent sur ☒.

25 Tirez le réservoir de détergent vers le haut et extrayez-le du corps de l'appareil.

26 Retournez le réservoir et dévissez le bouchon.

27 Soulevez le bouchon et extrayez le tube du réservoir.

28 Diluez le détergent en conformité avec les instructions du fabricant.

29 Remplissez le réservoir avec le détergent dilué.

30 Faites glisser le tube dans le réservoir et vissez le bouchon.

31 Retournez le réservoir vers le haut et replacez-le dans le corps de l'appareil.

## 👁 BASCULER OU VERROUILLER ?

32 Le joint où le corps est relié à la base a deux positions.

33 Maintenez la partie frontale de la base délicatement avec un pied tout en changeant de position.

34 Poussez la poignée vers l'avant pour verrouiller la poignée/le corps en position verticale.

35 Tirez la poignée vers l'arrière pour déverrouiller la poignée/le corps, de manière à ce que la base puisse se déplacer librement (comme un aspirateur vertical).

### UTILISATION DU GLISSEUR POUR MOQUETTE

36 Si vous prévoyez de nettoyer un tapis, déposez la base et le chiffon dans le glisseur pour moquette.

37 Cela permettra de réduire la résistance au glissement et cela facilitera beaucoup le déplacement de l'appareil.

### ALLUMAGE

38 Faites pivoter le crochet de câble supérieur et retirez le câble des crochets.

39 Insérez l'extrémité du câble dans l'entaille au bout du crochet de câble supérieur, de manière à le maintenir hors de votre trajectoire.

40 Mettez la fiche dans la prise de courant.

41 Le voyant d'alimentation restera allumé tant que l'appareil sera connecté au réseau électrique.

42 Le voyant du thermostat s'allume lorsque l'appareil atteint la température de fonctionnement.

43 Le voyant s'allumera et s'éteindra en fonction de l'opération du thermostat pour maintenir la température.

### EN COURS D'UTILISATION

44 Attendez que le voyant du thermostat s'allume.

45 Déverrouillez la poignée/le corps pour permettre à la base de se déplacer librement.

46 Tenez l'appareil par la poignée.

47 Si vous utilisez du détergent, faites pivoter la soupape du détergent sur  de manière à ce que le détergent s'écoule dans la base.

48 Appuyez sur l'interrupteur pour dégager de la vapeur, relâchez-le pour arrêter.

49 Déplacez l'appareil sur le sol, en nettoyant une petite zone à la fois.

### conseils et suggestions

50 Tenez à l'œil les réservoirs – ils devraient durer entre 15 et 20 minutes, en fonction de l'épaisseur du détergent, de votre prédisposition à utiliser l'interrupteur et de la force avec laquelle vous maniez le balai à vapeur.

51 Si vous arrêtez pour une raison quelconque, faites pivoter la soupape de détergent sur , faute de quoi vous perdriez le détergent restant.

52 Lorsque vous avez terminé, veillez à ce qu'aucune personne et aucun animal n'entre dans la pièce jusqu'à ce que le sol soit sec, afin d'éviter les traces de pied/patte qui endommageraient la finition.

53 Si le temps le permet, ouvrez les portes et les fenêtres pour aérer la pièce et accélérer le séchage.

### SOINS ET ENTRETIEN

54 Faites pivoter la soupape du détergent sur .

55 Débranchez l'appareil et laissez-le refroidir.

56 Retirez les réservoirs et videz-les.

57 Retirez la cartouche anti-calcaire et vidangez l'eau résiduelle qu'elle pourrait contenir.

58 Remplacez la cartouche et les réservoirs.

59 Essuyer les surfaces extérieures à l'aide d'un chiffon humide.

60 Dénouez les nœuds et retirez le chiffon de la base.

61 Vous pouvez laver le chiffon à la main ou en machine à laver à 40° C.

\* N'utilisez pas d'eau de Javel.

\* N'utilisez pas de produit assouplissant.

\* N'utilisez pas de sèche-linge. Séchez à l'air libre.

- 62 Enroulez le câble autour des crochets de câble.  
63 Rangez l'appareil en position verticale dans un endroit frais et sec, à l'abri des rayons directs du soleil.

### **OBSTRUCTIONS**

- 64 Si vous voyez de la vapeur sortir de la soupape de vapeur, cela signifie qu'il y a une obstruction quelque part.  
65 Débranchez l'appareil et laissez-le refroidir.  
66 Dénouez les nœuds et retirez le chiffon de la base.  
67 Vérifiez les orifices situés sur la partie inférieure de la base.  
68 Utilisez une aiguille ou une épingle pour éliminer toute obstruction.  
69 Retirez la base et vérifiez les tubes sur le haut de la base et sur le fond du corps.  
70 Si de la vapeur sort encore de la soupape de vapeur après que vous avez remonté l'appareil, essayez de le désobstruer une nouvelle fois, puis contactez le service après-vente.

### **CARTOUCHE ANTI-CALCAIRE**

- 71 La durée de vie de la cartouche anti-calcaire dépend de la fréquence d'utilisation et de la dureté de l'eau dans votre région.  
72 Dans une zone d'eau douce, la cartouche devrait permettre environ 100 utilisations.

### **CONSOMMABLES/PIÈCES DE RECHANGE**

- 73 Veuillez contacter le service après-vente.

### **PROTECTION ENVIRONNEMENTALE**

Afin d'éviter des problèmes environnementaux ou de santé occasionnés par les substances dangereuses contenues dans les appareils électriques et électroniques, les appareils présentant ce symbole ne peuvent pas être éliminés avec les déchets ménagers, mais doivent faire l'objet d'une récupération sélective en vue de leur réutilisation ou recyclage.

Lees de instructies, bewaar ze goed en geef ze met het apparaat mee wanneer u deze aan een derde geeft. Verwijder alle verpakkingsmaterialen voor gebruik.



## **BELANGRIJKE VEILIGHEIDSMATREGELEN**

Volg de gebruikelijke veiligheidsmaatregelen, zoals:

1 Dit apparaat kan onder toezicht worden gebruikt door personen met verminderde lichamelijke, zintuiglijke of geestelijke vermogens of die gebrek aan ervaring of kennis hebben als iemand hen heeft uitgelegd hoe het apparaat moet worden gebruikt en ze de gevaren verstaan.

- Kinderen mogen het apparaat niet gebruiken of ermee spelen.
- Bewaar het apparaat en de kabel buiten het bereik van kinderen.

2 Laat het apparaat niet onbeheerd achter, terwijl de stekker in het stopcontact zit.

3 Haal na gebruik en alvorens onderhoud uit te voeren de stekker uit het stopcontact.

 Gevaar voor brandwonden. Uit het apparaat komt stoom en heet water.

4 Gebruik het apparaat niet voor het schoonmaken van elektrische apparaten, zoals de binnenkant van een oven.

5 Gebruik het apparaat niet als het gevallen is, beschadigd, slecht functioneert of lekt.

6 Indien het snoer beschadigd is, moet het door de fabrikant, een technicus of een ander deskundig persoon vervangen worden om eventuele risico's te vermijden.

 Dompel het apparaat niet onder in vloeistof.

7 Gebruik het apparaat niet buitenshuis.

8 Gebruik het apparaat niet voor andere doeleinden dan degene die in deze gebruiksaanwijzing worden beschreven.

### **uitsluitend voor huishoudelijk gebruik**

#### **GEBRUIK – TAPIJTEN**

\* De stoomkop mag alleen worden gebruikt om vloeren met tapijt zonder wasmiddel op te knappen.

 Maak het reservoir voor wasmiddel leeg alvorens het apparaat te gebruiken om te vermijden dat de tapijt wordt beschadigd.

#### **GEBRUIK – ANDERE SOORTEN VLOEREN**

\* Maak de vloer stof- en zandvrij met een borstel of stofzuiger om te vermijden dat de vloer wordt beschadigd door vuil te slepen.

1 Het apparaat kan, al dan niet met wasmiddel, op de meeste vloeren met tegels, parket en laminaat worden gebruikt.

2 Het in het apparaat gebruikte wasmiddel moet geschikt zijn voor het soort vloer dat moet worden schoongemaakt.

<b>afbeeldingen</b>	7 stoomklep	14 handvat
1 dop	8 pinnetje	15 trekker
2 buisje	9 gat	16 kabelbevestigingshaak
3 waterreservoir	10 basis	17 steel
4 reservoir voor wasmiddel	11 touwtjes	18 klep voor wasmiddel
5 antikalkpatroon	12 doek	19 thermostaatlampje
6 kabelhaak	13 tapijtglijder	20 stroomlampje

- 3 Verdun het wasmiddel volgens de instructies van de fabrikant.
- 4 De vloer moet correct zijn gelegd, zonder barsten of insnijdingen waarin vochtigheid kan doordringen.
- 5 Gebruik het niet op een losse houten vloer, glas, zachte plastic of leder.
- 6 Gebruik het niet op een geboende vloer. De was kan immers smelten en zo het apparaat en de vloer beschadigen.
- 7 Test het op een onopvallende plaats van de vloer. Controleer of vochtigheid doordringt en/of de vloer wordt beschadigd voordat u verder gaat.

✳ Vraag in geval van twijfel advies aan de leverancier van de vloer.

### ⚙ MONTAGE

- 8 Haal de stekker van het apparaat uit het stopcontact.
- 9 Breng het pinnetje op het buisje aan de onderkant van het hoofddeel op één lijn met het gat in het buisje op de bovenkant van de basis.
- 10 Duw het hoofddeel in de basis tot het pinnetje vastklikt in het gat.
- 11 Duw de onderkant van de steel in de bovenkant van het hoofddeel.
- 12 Draai de steel totdat het pinnetje in de opening van het hoofddeel vast komt te zitten.
- 13 Wind de kabel rond de kabelhaken.

### 👁 DE DOEK

- 14 Maak de touwtjes lossen.
- 15 Plaats de doek op de basis.
- 16 Plaats de randen van de doek over de rand rondom de basis.
- 17 Trek de touwtjes strak om de doek te bevestigen aan de basis.

### 👁 OPVULLEN – WATER

- 18 Duw het waterreservoir omhoog en uit het hoofddeel.
- 19 Draai het reservoir ondersteboven en schroef de dop los.
- 20 Til de dop en het buisje omhoog uit het reservoir.
- 21 Vul het reservoir met vers, koud water.
- ✳ Voeg niets aan het water toe omdat u het apparaat kunt beschadigen door de antikalkpatroon te vernietigen.

- 22 Schuif het buisje in het reservoir en schroef de dop vast.
- 23 Zet het reservoir rechtop en plaats het opnieuw in het hoofddeel.

### 👁 OPVULLEN – WASMIDDEL

- 24 Draai de klep voor het wasmiddel naar ✖.
- 25 Duw het reservoir voor wasmiddel omhoog en uit het hoofddeel.
- 26 Draai het reservoir ondersteboven en schroef de dop los.
- 27 Til de dop en het buisje omhoog uit het reservoir.
- 28 Verdun het wasmiddel volgens de instructies van de fabrikant.
- 29 Vul het reservoir met het verdunde wasmiddel.
- 30 Schuif het buisje in het reservoir en schroef de dop vast.
- 31 Zet het reservoir rechtop en plaats het opnieuw in het hoofddeel.

## HELLEND OF VERGRENDELD?

- 32 Het verbindingspunt van het hoofddeel en de basis heeft twee posities.
- 33 Plaats uw voet zachtjes op de voorkant van de basis terwijl u van positie wisselt.
- 34 Duw het handvat naar voren om het handvat/hoofddeel rechtop te vergrendelen.
- 35 Duw het handvat terug om het handvat/hoofddeel te ontgrendelen zodat de basis vrij kan bewegen (zoals een rechtstaande stofzuiger).

## DE TAPIJTGLIJDER GEBRUIKEN

- 36 Als u een tapijt gaat schoonmaken, plaatst u de basis en de doek in de tapijtglijder.
- 37 Hierdoor moet u minder sleuren met de stofzuiger en kunt u de deuil gemakkelijker bewegen.

## AANZETTEN

- 38 Draai de bovenste kabelhaak en haal de kabel uit de haken.
- 39 Duw de kabel aan het uiteinde van het hoofddeel in de kabelbevestigingshaak boven op de bovenste kabelhaak zodat deze u niet stoort.
- 40 Steek de stekker in het stopcontact.
- 41 Het stroomlampje blijft branden zolang het apparaat is aangesloten op het elektriciteitsnet.
- 42 Het thermostaatlampje zal oplichten als het apparaat de juiste temperatuur heeft bereikt.
- 43 Het zal vervolgens aan- en uitgaan terwijl de thermostaat de temperatuur in stand houdt

## GEBRUIK

- 44 Wacht totdat het thermostaatlampje brandt.
- 45 Ontgrendel het handvat/hoofddeel om de basis vrij te kunnen bewegen.
- 46 Houd het apparaat vast bij het handvat.
- 47 Draai de klep voor het wasmiddel naar  als u wasmiddel gebruikt zodat het wasmiddel in de basis kan vloeien.
- 48 Druk op de trekker om stoom te produceren en laat deze los om te stoppen.
- 49 Beweeg het apparaat over de vloer en maak hierbij kleine gebieden per keer schoon.

## **aanwijzingen en tips**

- 50 Houd de reservoirs in het oog. Afhankelijk van de consistentie van het wasmiddel, hoe vaak u de trekker gebruikt en hoe energiek u met de stoomkop zwaait, moet u deze gedurende 15 tot 20 minuten niet opvullen.
- 51 Als u het apparaat stopzet, draait u de klep voor het wasmiddel naar  om het resterende wasmiddel niet te verliezen.
- 52 Om te vermijden dat voet- of pootafdrukken uw werk teniet doen, houdt u mensen en dieren weg tot de vloer is gedroogd.
- 53 Bij gunstig weer kunt u de kamer ventileren door deuren en vensters te openen zodat de vloer sneller droogt.

## ZORG EN ONDERHOUD

- 54 Draai de klep voor het wasmiddel naar .
- 55 Verwijder de stekker uit het stopcontact en laat het apparaat afkoelen.
- 56 Verwijder en ledig de reservoirs.
- 57 Verwijder de antikalkpatroon en giet het eventuele restwater uit.
- 58 Plaats de patroon en de reservoirs opnieuw.
- 59 Neem de buitenkant van het apparaat af met een vochtige doek.
- 60 Maak de touwtjes los en verwijder de doek uit de basis.
- 61 U kunt de doek met de hand wassen of in de wasmachine op 40°.
- \* Gebruik geen bleekwater.
- \* Gebruik geen wasverzachter.
- \* Steek deze niet in de droogtrommel. De doek moet aan de lucht drogen.
- 62 Wind de kabel rond de kabelhaken.



63 Berg het apparaat rechtop in een koele, droge plaats en uit het directe zonlicht op.

### **VERSTOPPING**

64 Als u stoom uit de stoomklep ziet, zit het apparaat ergens verstopt.

65 Verwijder de stekker uit het stopcontact en laat het apparaat afkoelen.

66 Maak de touwtjes los en verwijder de doek uit de basis.

67 Controleer de openingen aan de onderkant van de basis.

68 Gebruik een naald of een speld om het apparaat te ontstoppen.

69 Verwijder de basis en controleer de buizen op de bovenkant van de basis en op de onderkant van het hoofddeel.

70 Als u nog steeds stoom uit de stoomklep ziet nadat u het apparaat opnieuw hebt gemonteerd, probeert u het opnieuw te ontstoppen. Als dit niet lukt, neemt u contact op met de klantenservice.

### **DE ANTIKALKPATROON**

71 De levensduur van de antikalkpatroon hangt af van het gebruik en de hardheid van het water in uw omgeving.

72 In een gebied met zacht water moet deze minstens 100 keer kunnen worden gebruikt.

### **VERBRUIKSGOEDEREN/RESERVEONDERDELEN**

73 Neem contact op met de klantenservice.



### **MILIEUBESCHERMING**

Om milieu- en gezondheidsproblemen als gevolg van gevaarlijke stoffen in elektrische en elektronische producten te vermijden, mogen apparaten met dit symbool niet worden weggegooid met niet-gesorteerd gemeentelijk afval, maar moeten ze worden teruggewonnen, opnieuw gebruikt of gerecycled.

Leggere le istruzioni e conservarle al sicuro. In caso di cessione dell'apparecchio ad altre persone, consegnare anche le istruzioni. Rimuovere tutto l'imballaggio prima dell'uso.

## **NORME DI SICUREZZA IMPORTANTI**

Osservare le precauzioni fondamentali di sicurezza, e in particolare quanto segue:

- 1 Questo apparecchio può essere utilizzato da persone con ridotte capacità fisiche, sensoriali o mentali o che manchino di esperienza o conoscenza dell'apparecchio, a condizione che siano controllate o istruite da un adulto e che siano in grado di capirne i rischi.
  - I bambini non devono utilizzare o giocare con l'apparecchio.
  - Tenere l'apparecchio ed il cavo fuori dalla portata dei bambini.
- 2 Non lasciare l'apparecchio incustodito con la spina inserita.
- 3 Disconnettere dopo l'uso e prima di effettuare la normale manutenzione.
-  Pericolo di scottatura - l'apparecchio emette vapore e acqua calda
- 4 Non utilizzare l'apparecchio per pulire materiale elettrico, per esempio, la parte interna di un forno.
- 5 Non utilizzare l'apparecchio se è caduto o è danneggiato o in caso di malfunzionamento o di perdite.
- 6 Se il cavo è danneggiato, farlo cambiare dal fabbricante, da un rivenditore autorizzato o da personale similmente qualificato, per evitare incidenti.
-  Non immergere l'apparecchio in sostanze liquide.
- 7 Non utilizzare l'apparecchio all'aperto.
- 8 Non usare l'apparecchio per altri scopi se non quelli per i quali è stato progettato, di seguito descritti in questo manuale di istruzioni.

### **solo per uso domestico**

#### **USO - MOQUETTE**

- \* La scopa a vapore deve essere utilizzata solo per rinfrescare il pavimento in moquette, senza utilizzare detersivo.
-  Svuotare il serbatoio del detersivo prima dell'uso, altrimenti potreste danneggiare la moquette.

#### **USO - ALTRI TIPI DI PAVIMENTI**

- \* Spazzolare o aspirare il pavimento, per rimuovere sporco o ghiaia che potrebbero essere trascinati sul pavimento, causando danni.
- 1 L'apparecchio può essere utilizzato con o senza detersivo, sulla maggior parte di piastrelle, parquet e pavimenti in laminato.
  - 2 Il detersivo utilizzato nell'apparecchio deve essere adatto al tipo di pavimento da pulire.
  - 3 Diluire il detersivo seguendo le istruzioni fornite dal produttore.
  - 4 Il pavimento deve essere stato installato in maniera corretta, senza fessure o tagli attraverso i quali potrebbe penetrare umidità.
  - 5 Non utilizzare su pavimenti in legno, vetro, plastica morbida, o cuoio non a tenuta stagna.

<b>immagini</b>	7 valvola del vapore	14 impugnatura
1 tappo	8 sporgenza	15 innesco
2 tubo	9 foro	16 presa
3 serbatoio dell'acqua	10 base	17 albero
4 serbatoio del detersivo	11 lacci	18 valvola del detersivo
5 cartuccia anticalcare	12 panno	19 spia del termostato
6 gancio del cavo	13 accessorio per moquette	20 spia di "accesso"

6 Non utilizzare su pavimento incerato – la cera potrebbe fondersi, danneggiando l'apparecchio e il pavimento.

7 Testare su una parte nascosta del pavimento e controllare l'eventuale presenza di penetrazione di umidità e/o danni prima di procedere.

✳ In caso di dubbi, chiedere consigli al fornitore del pavimento .

### ⚙ **MONTAGGIO**

8 Staccare la spina dalla presa di corrente.

9 Allineare la sporgenza sul tubo nella parte inferiore del corpo con il foro nel tubo sulla parte superiore della base.

10 Spingere il corpo nella base fino a quando la sporgenza entra con un 'click' nel foro.

11 Spingere la parte inferiore dell'albero sulla parte superiore del corpo.

12 Ruotare l'albero fino a quando la sporgenza si aggancia al foro del corpo.

13 Avvolgere il cavo intorno ai ganci del cavo.

### 👁 **IL PANNO**

14 Allentare i lacci.

15 Sistemare il panno sulla base.

16 Rivolgere i bordi del panno verso l'alto e sopra la flangia che ruota intorno alla base.

17 Stringere i lacci per fissare il panno alla base.

### 👁 **RIEMPIMENTO - ACQUA**

18 Sollevare il serbatoio dell'acqua e staccarlo dal corpo.

19 Capovolgere il serbatoio e svitare il tappo.

20 Staccare il tappo ed il tubo dal serbatoio.

21 Riempire il serbatoio con acqua dolce fredda.

✳ Non aggiungere altro all'acqua - si potrebbe danneggiare l'apparecchio e si distruggerebbe la cartuccia anticalcare.

22 Fare scorrere il tubo nel serbatoio e avvitare il tappo.

23 Rimettere il serbatoio in posizione verticale e riposizionare sul corpo.

### 👁 **RIEMPIMENTO - DETERSIVO**

24 Portare la valvola del detersivo su ☒.

25 Sollevare il serbatoio del detersivo e staccarlo dal corpo.

26 Capovolgere il serbatoio e svitare il tappo.

27 Staccare il tappo ed il tubo dal serbatoio.

28 Diluire il detersivo seguendo le istruzioni fornite dal produttore.

29 Riempire il serbatoio con il detersivo diluito.

30 Fare scorrere il tubo nel serbatoio e avvitare il tappo.

31 Rimettere il serbatoio in posizione verticale e riposizionare sul corpo.

### 👁 **INCLINAZIONE O BLOCCO?**

32 Il giunto con cui il corpo viene a contatto sulla base ha due posizioni.

33 Reggere delicatamente la parte frontale della base con un piede mentre si cambia posizione.

34 Spingere l'impugnatura in avanti per bloccare l'impugnatura/il corpo in posizione verticale.

35 Tirare l'impugnatura di nuovo per sbloccare l'impugnatura/il corpo, in questo modo la base si muove liberamente (come un aspirapolvere in posizione verticale).

## USO DELL'ACCESSORIO PER MOQUETTE

36 Se si deve pulire la moquette, poggiare la base ed il panno nell'accessorio per moquette.

37 Ciò ridurrà la resistenza e renderà molto più facile il movimento della scopa.

## ACCENSIONE

38 Ruotare il gancio superiore del cavo e rimuovere il cavo dai ganci.

39 Spingere l'estremità del corpo del cavo nella presa della punta del gancio superiore del cavo, per cercare di tenerlo fuori dalla vostra portata.

40 Inserire la spina nella presa di corrente.

41 La spia di "accesso" resterà illuminata fino a quando il dispositivo resterà collegato all'alimentazione elettrica.

42 Quando viene raggiunta la temperatura di funzionamento si accende la spia del termostato.

43 La spia luminosa poi si accenderà e si spegnerà ciclicamente perché il termostato funziona per mantenere la temperatura selezionata.

## IN USO

44 Attendere fino a quando la spia del termostato si illumina.

45 Sbloccare l'impugnatura/il corpo per permettere alla base di muoversi liberamente.

46 Tenere l'apparecchio dall'impugnatura.

47 Se state utilizzando del detersivo, portare la valvola del detersivo su , per permettere al detersivo di scorrere fino alla base.

48 Premere l'innesco per produrre vapore, rilasciarlo per arrestare.

49 Muovere l'apparecchio sul pavimento, pulendo una piccola zona per volta.

## consigli e suggerimenti

50 Tenere sotto controllo i serbatoi – dovrebbero durare dai 15 ai 20 minuti, a seconda della densità del detersivo, quanto premete il dispositivo di innesco, e con quanto vigore utilizzate la scopa a vapore.

51 Se vi fermate per qualsiasi motivo, portare la valvola del detersivo su , altrimenti perderete il detersivo che rimane.

52 Quando avrete finito, fate in modo che persone e animali domestici rimangano fuori dalla stanza, per evitare che si formino orme/impronte di zampe che rovinano il lavoro appena fatto.

53 Se il tempo lo permette, aprire porte e finestre per arieggiare la stanza renderà più rapida l'asciugatura.

## CURA E MANUTENZIONE

54 Portare la valvola del detersivo su .

55 Scollegare l'apparecchio e lasciarlo raffreddare.

56 Smontare e svuotare i serbatoi.

57 Rimuovere la cartuccia anticalcare e eliminare tutta l'acqua residua.

58 Rimontare la cartuccia e i serbatoi.

59 Passare un panno inumidito sulle superfici esterne dell'apparecchio per pulirlo.

60 Sciogliere i lacci e rimuovere il panno dalla base.

61 Il panno può essere lavato a mano o in lavatrice con un lavaggio a 40°.

\* Non usare candeggiante.

\* Non usare ammorbidente per tessuti.

\* Non asciugare in asciugatrice, deve essere asciugato ad aria.

62 Avvolgere il cavo intorno ai ganci del cavo.

63 Conservare l'apparecchio in posizione verticale in un posto fresco e asciutto, lontano dalla luce diretta del sole.

## **OSTRUZIONI**

- 64 Se si vede del vapore provenire dalla valvola del vapore, vuol dire che c'è un'ostruzione da qualche parte.
- 65 Scollegare l'apparecchio e lasciarlo raffreddare.
- 66 Sciogliere i lacci e rimuovere il panno dalla base.
- 67 Controllare i fori nella parte inferiore della base.
- 68 Utilizzare un ago o uno spillo per rimuovere l'eventuale ostruzione.
- 69 Rimuovere la base e controllare i tubicini della parte superiore della base e della parte inferiore del corpo.
- 70 Se arriva ancora del vapore dalla valvola del vapore dopo aver rimontato l'apparecchio, provare a sbloccarlo ancora, poi contattare il servizio post vendita

## **CARTUCCIA ANTICALCARE**

- 71 La durata della cartuccia anticalcare dipende dalla frequenza di utilizzo e dalla durezza dell'acqua della vostra zona.
- 72 Dovrebbe durare circa 100 utilizzi in una zona con acqua dolce.

## **CONSUMABILI/PARTI DI RICAMBIO**

- 73 Contattare il servizio post vendita.



## **PROTEZIONE AMBIENTALE**

Per evitare danni all'ambiente e alla salute causati da sostanze pericolose delle parti elettriche ed elettroniche, gli apparecchi contrassegnati da questo simbolo non devono essere smaltiti con i rifiuti non differenziati ma recuperati, riutilizzati o riciclati.

Lea las instrucciones, guárdelas en un lugar seguro y, en caso de dar el aparato a otra persona, entréguelas también. Retire todo el embalaje antes de usar el aparato.

### **MEDIDAS DE SEGURIDAD IMPORTANTES**

Siga las precauciones básicas de seguridad, incluyendo:

1 Este aparato puede ser utilizado por personas inexpertas o con discapacidad física, sensorial o mental, siempre que hayan sido supervisadas o instruidas en su uso y comprendan los riesgos que conlleva.

- No permita que los niños utilicen el aparato ni jueguen con él.
- Mantenga el aparato y el cable fuera del alcance de los niños.

2 No deje el aparato desatendido mientras está enchufado.

3 Desenchufe el aparato después de usarlo y cuando vaya a hacer en él tareas de mantenimiento.

 **Riesgo de quemaduras:** el aparato desprende vapor y agua caliente.

4 No utilice el aparato para limpiar equipos eléctricos (p.ej., el interior de un horno).

5 No haga funcionar el aparato si se ha caído o dañado o gotea y no funciona correctamente.

6 Si el cable está dañado, éste deberá ser cambiado por el fabricante, su agente de servicio, o alguien con cualificación similar para evitar peligro.

 No sumerja el aparato en líquidos.

7 No utilice el aparato fuera del hogar.

8 No use el aparato para ningún fin distinto a los descritos en estas instrucciones.

### **solo para uso doméstico**

#### **USO – MOQUETAS**

 El aspirador a vapor debe utilizarse únicamente para quitar la suciedad en suelos de moqueta, sin usar detergente.

 Vacíe el depósito de detergente antes de usar el aparato para no dañar la moqueta.

#### **USO – OTROS TIPOS DE SUELO**

 Barra o aspire el suelo para eliminar la suciedad o las partículas de polvo que hayan sido arrastradas a la superficie y estropeen el suelo.

1 El aparato se puede utilizar, con o sin detergente, en la mayoría de suelos de baldosa, parquet y tarima flotante.

2 El detergente que se utilice en el aparato debe ser apto para el tipo de suelo que se va a limpiar.

3 Diluya el detergente conforme a las instrucciones del fabricante.

4 La superficie que se va a limpiar debe estar adecuadamente dispuesta, sin grietas ni hendiduras por los que pueda penetrar la humedad.

5 No utilice el aparato en superficies de madera irregular, vidrio, plástico blando o cuero.

<b>ilustraciones</b>	7 Válvula de vapor	14 asa
1 tapa	8 cierre del tubo	15 gatillo
2 tubo	9 orificio	16 pinza
3 depósito de agua	10 base	17 tubo aspirador
4 depósito de detergente	11 cintas	18 válvula del detergente
5 cartucho antical	12 bolsa de tela	19 luz del termostato
6 gancho para el cable	13 accesorio para moqueta	20 luz de encendido

- 6 No utilice el aparato en suelos encerados. La cera podría derretirse y causar daños al aparato o al suelo.
- 7 Antes de proceder al aspirado del suelo, pruebe el aparato en una parte del suelo para comprobar que la humedad no penetra y que el suelo no sufre daños.
- \* En caso de duda, consulte al instalador del suelo.

### MONTAJE

- 8 Desenchufe el aparato.
- 9 Alinee el cierre del tubo del extremo inferior del cuerpo del aparato con el orificio situado en el tubo en el extremo superior de la base.
- 10 Empuje el cuerpo sobre la base hasta que el cierre del tubo encaje en el orificio.
- 11 Empuje la parte inferior del tubo aspirador hacia la parte superior del cuerpo.
- 12 Gire el tubo aspirador hasta que el cierre del tubo encaje en el agujero del cuerpo.
- 13 Enrolle el cable alrededor de los ganchos para el cable.

### BOLSA DE TELA

- 14 Suelte las cintas.
- 15 Cubra la base con la bolsa de tela.
- 16 Pase los extremos de la bolsa de tela por encima y alrededor del reborde que rodea la base.
- 17 Sujete la bolsa de tela a la base apretando las cintas.

### LLENADO – AGUA

- 18 Extraiga el depósito de agua del cuerpo del aparato.
- 19 Ponga el depósito cabeza abajo y desenrosque la tapa.
- 20 Tire hacia arriba de la tapa y del tubo para separarlos del depósito.
- 21 Llene el depósito con agua fresca.
- \* No añada ninguna sustancia al agua; podría causar daños al aparato e inutilizar el cartucho antical.
- 22 Deslice el tubo hacia el interior del depósito y enrosque la tapa.
- 23 Gire el depósito hasta su posición original y vuelva a colocarlo en el cuerpo.

### LLENADO – DETERGENTE

- 24 Ponga la válvula del detergente en posición .
- 25 Extraiga el depósito de detergente del cuerpo del aparato.
- 26 Ponga el depósito cabeza abajo y desenrosque la tapa.
- 27 Tire hacia arriba de la tapa y del tubo para separarlos del depósito.
- 28 Diluya el detergente conforme a las instrucciones del fabricante.
- 29 Llene el depósito con el detergente diluido.
- 30 Deslice el tubo hacia el interior del depósito y enrosque la tapa.
- 31 Gire el depósito hasta su posición original y vuelva a colocarlo en el cuerpo.

### ¿INCLINAR O BLOQUEAR?

- 32 La pieza que junta el cuerpo y la base tiene dos posiciones.
- 33 Sujete suavemente con el pie la parte delantera de la base para cambiar de una posición a otra.
- 34 Empuje el asa hacia delante para bloquear el asa / el cuerpo en posición vertical.

35 Tire del asa hacia atrás para desbloquear el asa / el cuerpo, de modo que la base pueda moverse libremente (como una aspiradora vertical).

### **USO DEL ACCESORIO PARA MOQUETA**

36 Para limpiar moquetas, coloque la base y la bolsa de tela en el accesorio para moqueta.

37 De este modo disminuirá la resistencia, haciendo más sencilla la tarea de aspirar.

### **ENCENDER**

38 Gire la parte superior del gancho para el cable y retire el cable de los ganchos.

39 Coloque el extremo del cable próximo al cuerpo en la pinza situada en la parte superior del gancho para el cable, para evitar que el cable le moleste.

40 Enchufe el aparato a la corriente.

41 La luz de encendido brillará mientras el aparato esté conectado a la red eléctrica.

42 La luz del termostato se iluminará cuando el aparato alcance la temperatura de trabajo.

43 Entonces empezará a encenderse y apagarse ya que el termostato estará trabajando para mantener la temperatura.

### **USO**

44 Espere hasta que la luz del termostato se encienda.

45 Desbloquee el asa/ el cuerpo para poder mover la base sin estorbos.

46 Sujete el aparato por el asa

47 Si usa detergente, ponga la válvula del detergente en posición  para que el detergente penetre en la base.

48 Oprima el gatillo para soltar vapor; suéltelo para que el aparato deje de soltarlo.

49 Pase el aparato sobre el suelo, limpiando este por zonas.

### **consejos y ayudas**

50 Vigile el nivel de los depósitos; deberían durar entre 15 y 20 minutos, dependiendo de la densidad del detergente, del uso que haga del gatillo y de la fuerza que emplee al manejar el aspirador.

51 Si detiene el proceso de limpieza por cualquier motivo, ponga la válvula del detergente en posición , de lo contrario el detergente restante se perderá.

52 Al terminar el aspirado, no deje que personas ni mascotas entren en la habitación hasta que el suelo esté seco para evitar que lo ensucien con sus pisadas.

53 Si el tiempo lo permite, abra puertas y ventanas para ventilar la habitación y acelerar el proceso de secado.

### **CUIDADO Y MANTENIMIENTO**

54 Ponga la válvula del detergente en posición .

55 Desenchufe el aparato y deje que se enfríe.

56 Extraiga los depósitos y vacíelos.

57 Retire el cartucho antical y escurra de él los restos de agua.

58 Vuelva a colocar el cartucho y los depósitos.

59 Limpie las superficies exteriores con un paño húmedo.

60 Desate las cintas y quite la bolsa de tela de la base.

61 Puede lavar la bolsa de tela a mano o en la lavadora, en programa de 40°.

 No añada lejía.

 No añada suavizante.

 No la seque en lavadora ni en secadora, debe secarse al aire.

62 Enrolle el cable alrededor de los ganchos para el cable.

63 Guarde el aparato en un lugar fresco y seco, apartado de la luz del sol.

### **ZONAS OBSTRUIDAS**



- 64 Si sale vapor de la válvula de vapor, hay alguna zona obstruida.
- 65 Desenchufe el aparato y deje que se enfríe.
- 66 Desate las cintas y quite la bolsa de tela de la base.
- 67 Compruebe los orificios en la parte inferior de la base.
- 68 Utilice una aguja o alfiler para eliminar las obstrucciones.
- 69 Extraiga la base y compruebe los tubos en la parte superior y en la parte inferior del cuerpo del aparato.
- 70 Si continúa saliendo vapor de la válvula después de volver a montar el aparato, trate de desatascarlo de nuevo, y, si no lo consigue, llame al servicio posventa

### **EL CARTUCHO ANTICAL**

- 71 La vida útil del cartucho antical depende de la frecuencia de uso y de la dureza del agua de la zona en que reside.
- 72 La duración media es de 100 veces en zonas con agua blanda.

### **ACCESORIOS / PIEZAS DE RECAMBIO**

- 73 Consulte al servicio posventa.



### **PROTECCIÓN MEDIOAMBIENTAL**

Para evitar problemas medioambientales y de salud provocados por las sustancias peligrosas con que se fabrican los productos eléctricos y electrónicos, los aparatos con este símbolo no se deben desechar junto con el resto de residuos municipales, sino que se deben recuperar, reutilizar o reciclar.

Leia as instruções e guarde em lugar seguro. Forneça-as também caso venha a fornecer o aparelho a alguém. Retire todo o material de embalar antes da utilização.

### **MEDIDAS DE PRECAUÇÃO IMPORTANTES**

Siga as precauções básicas de segurança, incluindo:

- 1 Este aparelho pode ser utilizado por pessoas com capacidades físicas, sensoriais ou mentais reduzidas ou com falta de experiência e conhecimento desde que supervisionadas/instruídas e que compreendam os riscos envolvidos.
  - As crianças não devem usar nem brincar com o aparelho.
  - Mantenha o aparelho e o cabo fora do alcance das crianças.
- 2 Não deixe o aparelho desacompanhado enquanto estiver ligado.
- 3 Desligue da corrente eléctrica após o uso e antes de proceder à manutenção.
-  Perigo de queimadura: o aparelho emite vapor e água quente.
- 4 Não utilize o aparelho para limpar equipamento eléctrico, p. ex. o interior de um forno.
- 5 Não utilize o aparelho se estiver danificado, se o seu funcionamento for defeituoso ou se verter.
- 6 Se o cabo estiver danificado, o fabricante, o seu agente de assistência técnica ou qualquer profissional devidamente qualificado deverá substituí-lo para se evitarem riscos.
-  Não coloque o aparelho em líquidos.
- 7 Não utilize o aparelho no exterior.
- 8 Não utilize o aparelho para quaisquer outras finalidades senão as descritas nestas instruções.

### **apenas para uso doméstico**

#### **UTILIZAÇÃO – TAPETES**

- \* A vassoura a vapor deve ser utilizada apenas para rejuvenescer tapetes sem detergente.
-  Esvazie o depósito de detergente antes da utilização, caso contrário poderá danificar o tapete.

#### **UTILIZAÇÃO – OUTROS TIPOS DE CHÃO**

- \* Varra ou aspire o chão para remover sujidades ou detritos que poderão ser arrastados pelo chão, danificando-o.
- 1 O aparelho pode ser usado, com ou sem detergente, na maioria dos chãos de cerâmica, parquet e laminados.
  - 2 O detergente usado no aparelho deve estar indicado como adequado ao tipo de chão a ser limpo.
  - 3 Dilua o detergente de acordo com as instruções do fabricante.
  - 4 O chão deve estar correctamente colocado, sem fendas ou cortes onde a humidade pode penetrar.
  - 5 Não o utilize em chão de madeira não tratado, vidro, plástico mole ou couro.
  - 6 Não o utilize em chão encerado, pois a cera pode derreter e danificar o aparelho e o chão.

<b>esquemas</b>	7 válvula de vapor	14 pega
1 tampa	8 protuberância	15 gatilho
2 tubo	9 ranhura	16 reentrância
3 depósito de água	10 base	17 haste
4 depósito de detergente	11 atilhos	18 válvula de detergente
5 cartucho anti-calcário	12 tecido	19 luz do termóstato
6 gancho do cabo	13 deslizador de tapete	20 luz de ligação

7 Teste-o num local pouco visível do chão e verifique se ocorre penetração de humidade e/ou danos antes de continuar.

✳ Em caso de dúvida, contacte o fornecedor do chão para aconselhamento.

⚙ **MONTAGEM**

8 Desligue o aparelho.

9 Alinhe a protuberância do tubo, situado na parte inferior do corpo, com a ranhura do tubo no topo da base.

10 Empurre o corpo para o interior da base até a protuberância encaixar na ranhura com um estalido.

11 Empurre a parte inferior da haste para o interior da parte superior do corpo.

12 Rode a haste até a protuberância encaixar no orifício no corpo.

13 Enrole o cabo à volta dos ganchos do cabo.

👁 **O TECIDO**

14 Solte os atilhos.

15 Encaixe o tecido na base.

16 Coloque as extremidades do tecido para cima e sobre o rebordo da base.

17 Aperte os atilhos para fixar o tecido à base.

👁 **ENCHIMENTO – ÁGUA**

18 Puxe o depósito de água para cima e para fora do corpo.

19 Inverta o depósito e desenrosque a tampa.

20 Levante a tampa e o tubo para fora do depósito.

21 Encha o depósito com água fresca e fria.

✳ Não adicione nada à água, pois pode danificar o aparelho ou destruir o cartucho anti-calcário.

22 Deslize o tubo para o interior do depósito e enrosque a tampa.

23 Rode o depósito para a posição original e volte a colocá-lo no corpo.

👁 **ENCHIMENTO – DETERGENTE**

24 Rode a válvula de detergente para ✖.

25 Puxe o depósito de detergente para cima e para fora do corpo.

26 Inverta o depósito e desenrosque a tampa.

27 Levante a tampa e o tubo para fora do depósito.

28 Dilua o detergente de acordo com as instruções do fabricante.

29 Encha o depósito com o detergente diluído.

30 Deslize o tubo para o interior do depósito e enrosque a tampa.

31 Rode o depósito para a posição original e volte a colocá-lo no corpo.

👁 **INCLINADO OU BLOQUEADO?**

32 A junta onde o corpo se encontra com a base tem duas posições.

33 Segure a parte frontal da base suavemente com o pé enquanto muda a posição.

34 Empurre a pega para a frente para bloquear a/o pega/corpo na vertical.

35 Puxe a pega para trás para desbloquear a/o pega/corpo para que a base se mova livremente (como um aspirador vertical).



## UTILIZAR O DESLIZADOR DE TAPETE

36 Se pretender limpar um tapete, coloque a base e o tecido no interior do deslizador de tapete.

37 Esta acção reduzirá a resistência tornando o movimento do aparelho mais fácil.

## LIGAR

38 Rode o gancho do cabo superior e retire o cabo dos ganchos.

39 Empurre a extremidade do corpo na reentrância na ponta do gancho de cabo superior, para ajudar a mantê-lo fora do caminho.

40 Ligue a ficha à tomada eléctrica.

41 A luz de ligação brilhará enquanto o aparelho se mantiver ligado à corrente eléctrica.

42 A luz do termóstato acende quando o aparelho atingir a temperatura de funcionamento.

43 A partir daí ir-se-á acendendo e apagando à medida que o termóstato trabalha para manter a temperatura.

## UTILIZAÇÃO

44 Aguarde até que a luz do termóstato acenda.

45 Desbloqueie a/o pega/corpo para permitir que a base se mova livremente.

46 Segure o aparelho pela pega.

47 Se estiver a usar detergente, rode a válvula de detergente para , para permitir que o detergente flua para a base.

48 Prima o gatilho para produzir vapor, liberte-o para parar.

49 Mova o aparelho pelo chão, limpando uma área pequena de cada vez.

## conselhos e sugestões

50 Esteja atento aos depósitos – deverão durar entre 15 a 20 minutos, consoante a espessura do detergente, a frequência com que usa o gatilho e a forma vigorosa ou ligeira como manuseia a vassoura a vapor.

51 Se parar por alguma razão, rode a válvula de detergente para , caso contrário perderá o detergente restante.

52 Quando terminar, mantenha pessoas e animais de estimação afastados da divisão até que o chão seque, para evitar que as pegadas estraguem o acabamento.

53 Se o tempo o permitir, abrir portas e janelas para ventilar a divisão acelera a secagem.

## CUIDADOS E MANUTENÇÃO

54 Rode a válvula de detergente para .

55 Desligue o aparelho da corrente eléctrica e aguarde que arrefeça.

56 Remova e esvazie os depósitos.

57 Retire o cartucho anti-calcário e incline-o para retirar qualquer água residual.

58 Volte a colocar o cartucho e os depósitos.

59 Limpe as superfícies exteriores do aparelho com um pano húmido.

60 Desate os atilhos e retire o tecido da base.

61 Pode lavar o tecido à mão ou na máquina de lavar roupa a 40°.

\* Não utilize lixívia.

\* Não utilize amaciador.

\* Não seque na máquina, deverá secar ao ar.

62 Enrole o cabo à volta dos ganchos do cabo.

63 Armazene o aparelho na vertical num local fresco e seco, afastado da luz solar.

## BLOQUEIOS

64 Se detectar vapor a escapar da válvula de vapor, há um bloqueio algures.

65 Desligue o aparelho da corrente eléctrica e aguarde que arrefeça.

66 Desate os atilhos e retire o tecido da base.

67 Verifique os orifícios na parte inferior da base.

68 Utilize uma agulha ou alfinete para remover quaisquer bloqueios.

69 Remova a base e verifique os tubos grandes no topo da base e na parte inferior do corpo.

70 Se, após remontar o aparelho, ainda escapar vapor da válvula de vapor, tente remover os bloqueios novamente, e depois contacte a assistência pós-venda.

### **CARTUCHO ANTI-CALCÁRIO**

71 A vida útil do cartucho anti-calcário depende da frequência de utilização e da dureza da água da sua área.

72 Deverá funcionar durante cerca de 100 utilizações numa área de água macia.

### **CONSUMÍVEIS/PEÇAS SOBRESSELENTES**

73 Contacte o departamento de vendas.





### **PROTECÇÃO AMBIENTAL**

Para evitar problemas ambientais e de saúde devido a substâncias perigosas contidas em equipamentos eléctricos e electrónicos, os aparelhos com este símbolo não deverão ser misturados com o lixo doméstico e sim recuperados, reutilizados ou reciclados.

Læs vejledningen og behold den til senere brug. Lad den følge med apparatet, hvis det overdrages til andre. Fjern al emballage før brug.

## **VIGTIGE SIKKERHEDSINSTRUKTIONER**

Følg altid de grundlæggende sikkerhedsregler, herunder:

- 1 Apparatet kan anvendes af personer hvis fysiske, sansemæssige eller mentale evner er nedsat, eller personer uden den fornødne erfaring og viden, hvis de er blevet instrueret/har været under opsyn og forstår de forbundne farer.
    - Børn må hverken benytte eller lege med apparatet.
    - Apparatet og ledningen skal holdes uden for børns rækkevidde.
  - 2 Lad aldrig apparatet stå uden opsyn, når det er tilsluttet stikkontakten.
  - 3 Tag ledningen ud af stikkontakten efter brug, og inden du udfører vedligeholdelse.
-  Skoldningsfare – apparatet udsender damp og varmt vand.
- 4 Brug ikke apparatet til rengøring af elektriske enheder, f.eks. indvendigt i ovnen.
  - 5 Apparatet må ikke bruges, hvis det har været tabt eller er beskadiget, hvis det ikke fungerer korrekt eller lækker.
  - 6 Hvis ledningen er beskadiget, skal den udskiftes af producenten, serviceværkstedet eller en tilsvarende kvalificeret fagmand, så eventuelle skader undgås.
-  Læg ikke apparatet i vand.
- 7 Brug ikke apparatet udendørs.
  - 8 Anvend ikke apparatet til andre formål end dem, der er beskrevet i denne brugsanvisning.

### **kun til privat brug**

#### **BRUG - GULVTÆPPER**

\* Dampstøvsugeren må kun bruges til opfriskning af tæppebelagt gulv, uden vaskemiddel.

 Tøm vaskemiddelbeholderen inden brug, i modsat fald kan tæppet tage skade.

#### **BRUG – ANDRE GULVTYPER**

\* Fej eller støvsug gulvet, for at fjerne snavs eller småsten, som ellers kan blive trukket hen over gulvet og forårsage ridser.

- 1 Apparatet kan anvendes – med eller uden vaskemiddel – på de fleste klinke-, parket- og laminatgulve.
- 2 Vaskemiddel, der bruges i apparatet skal være mærket som egnet til den gulvtype, som skal vaskes.
- 3 Fortynd vaskemidlet i følge fabrikantens anvisning.
- 4 Gulvbelægningen skal være lagt korrekt, uden mellemrum eller revner, hvor fugt kan trænge ned.
- 5 Brug det ikke på ubehandlede trægulve, glas, blødt plastik, eller læder.
- 6 Må ikke bruges på voksede gulve – voksen kan smelte og beskadige apparatet og gulvbelægningen.

<b>tegninger</b>	7 dampventil	14 håndtag
1 låg	8 knop	15 udløserknap
2 slange	9 hul	16 klemme
3 vandbeholder	10 fod	17 skaft
4 vaskemiddelbeholder	11 snore	18 vaskemiddelventil
5 anti-kalk patron	12 stofpose	19 termostatlampe
6 ledningskrog	13 tæppeglider	20 strømindicatør

7 Afprøv det på et ikke iøjnefaldende område af gulvet og se efter, om fugten trænger ned og/eller skader, inden du fortsætter.

✳ Hvis du er i tvivl, kan du rådføre dig med forhandleren angående gulvbelægningen.

### 🔧 SAMLING

8 Tag stikket ud af stikkontakten.

9 Stil knoppen på røret nederst på hoveddelens ud for hullet i røret oven på foden.

10 Tryk hoveddelen ned i foden, indtil knoppen klikker ind i hullet.

11 Tryk bunden af skaftet ned i hoveddelens øverste del.

12 Drej skaftet indtil knoppen går i hullet i hoveddelen.

13 Vikl ledningen rundt om ledningskrogene.

### 👁 STOFPOSEN

14 Løsn snorene.

15 Montér stofposen på foden.

16 Før stofposens kanter op og over flangen rundt langs foden.

17 Stram snorene så stofposen sidder godt fast på foden.

### 👁 PÅFYLDNING – VAND

18 Løft vandbeholderen op og af hoveddelen.

19 Vend vandbeholderen på hovedet og skru låget af.

20 Tag låg og slange ud af vandbeholderen.

21 Fyld vandbeholderen op med koldt fersk vand.

✳ Hæld ikke noget i vandet – apparatet kan tage skade, og anti-kalk patronen ødelægges.

22 Sæt slangen ned i vandbeholderen og skru låget på.

23 Vend vandbeholderen om igen og sæt den tilbage i hoveddelen.

### 👁 PÅFYLDNING – VASKEMIDDEL

24 Drej vaskemiddelventilen til ☒.

25 Løft vaskemiddelbeholderen op og af hoveddelen.

26 Vend vandbeholderen på hovedet og skru låget af.

27 Tag låg og slange ud af vandbeholderen.

28 Fortynd vaskemidlet i følge fabrikantens anvisning.

29 Hæld det fortyndede vaskemiddel i beholderen.

30 Sæt slangen ned i vandbeholderen og skru låget på.

31 Vend vandbeholderen om igen og sæt den tilbage i hoveddelen.

### 👁 VIP ELLER LÅS?

32 Samlingen hvor hoveddelen møder foden har to positioner.

33 Hold apparatets fod forsigtigt fast med din fod, mens du skifter position.

34 Skub håndtaget fremad for at låse håndtaget/hoveddelen i lodret position.

35 Træk håndtaget tilbage for at oplåse håndtaget/hoveddelen, så foden bevæges frit (som en lodret støvsuger).

### 👁 BRUG AF TÆPPEGLIDEREN

36 Hvis du skal rengøre et gulvtæppe, kan du sætte foden på og stofposen på tæppeglideren.

37 Dette vil lette trækket, og gøre det meget nemmere at bevæge moppen hen over gulvet.

## TÆND MASKINEN

- 38 Drej den øverste ledningskrog, og tag ledningen af krogene.
- 39 Tryk hoveddelsenden af ledningen ind i klemmen i spidsen af den øverste ledningskrog, for at det ikke er i vejen for dig.
- 40 Sæt stikket i stikkontakten.
- 41 Strømlampen lyser, så længe apparatet er tilsluttet strøm.
- 42 Termostatlampen vil lyse, når apparatet når den rette temperatur til tilberedning.
- 43 Den vil herefter tænde og slukke som termostaten arbejder for at opretholde temperaturen.

## BRUG

- 44 Vent indtil termostat lyset tænder.
- 45 Oplås håndtaget/hoveddelen, så foden kan bevæges frit.
- 46 Hold apparatet i håndtaget.
- 47 Hvis du anvender vaskemiddel, skal vaskemiddelventilen drejes til ☞, så vaskemidlet kan løbe ned i foden.
- 48 Tryk på udløserknappen for at lave damp, slip den for at stoppe.
- 49 Bevæg apparatet hen over gulvet, idet du rengør et mindre område af gangen.

## gode råd og tips

- 50 Hold øje med beholderne – den bør række mellem 15 og 20 minutter, afhængig af vaskemidlets tykkelse, hvor entusiastisk du bruger udløserknappen, og hvor energisk du bevæger dampstøvsugeren hen over gulvet.
- 51 Hvis du af en eller anden grund standser, skal vaskemiddelventilen drejes til ☒, ellers mister du det resterende vaskemiddel.
- 52 Når du er færdig, skal mennesker og kæledyr holdes væk fra rummet, indtil gulvet er tørt for at undgå fod-/potespor på det nyvaskede gulv.
- 53 Hvis vejret tillader det åbnes vinduer og døre for at ventilere rummet, så gulvet tørrer hurtigere.

## PLEJE OG VEDLIGEHOLDELSE

- 54 Drej vaskemiddelventilen til ☒.
- 55 Tag apparatets stik ud og lad det køle af.
- 56 Fjern de tomme beholdere.
- 57 Fjern anti-kalk patronen og hæld eventuel tilbageværende vand ud af den.
- 58 Sæt patronen og beholderne tilbage på plads.
- 59 Tør apparatets yderside af med en fugtig klud.
- 60 Løsn snorene og fjern stofposen fra foden.
- 61 Du kan håndvaske stofposen, eller i vaskemaskinen ved 40°.
- \* Brug ikke blegemiddel.
- \* Brug ikke skyllemiddel.
- \* Tør den ikke i tørretumbleren, lufttør i stedet.
- 62 Vikl ledningen rundt om ledningskrogene.
- 63 Opbevar apparatet, køligt og tørt, i lodret position, væk fra direkte sollys.

## BLOKERINGER

- 64 Hvis du ser, der kommer damp ud af dampventilen, er det tegn på, at der er en blokering et sted.
- 65 Tag apparatets stik ud og lad det køle af.
- 66 Løsn snorene og fjern stofposen fra foden.
- 67 Rens hullerne under foden.
- 68 Fjern eventuelle blokeringer med en nål eller en stift.
- 69 Afmontér foden og efterse rørene øverst på foden, og nederst på hoveddelen.



70 Hvis der fortsat kommer damp ud af dampventilen, efter du har samlet apparatet igen: prøv at fjerne blokeringerne igen – kontakt først derefter kundeservice.

 **ANTI-KALK PATRON**

71 Levetiden for anti-kalk patronen afhænger af brugshyppigheden og hårdheden ved vandet, hvor du bor.

72 Den bør række til cirka 100 ganges brug i et område med blødt vand.

 **FORBRUGSARTIKLER/RESERVEDELE**

73 Kontakt eftersalgsservice.





**MILJØBESKYTTELSE**

Elektriske og elektroniske apparater, der er mærket med dette symbol, kan indeholde farlige stoffer, og må ikke bortskaffes med husholdningsaffald, men skal afleveres på en dertil udpeget lokal genbrugsstation for at undgå skade på miljø og menneskers sundhed.

Läs bruksanvisningen och spara den för framtida bruk. Låt bruksanvisningen följa med om du överlåter apparaten. Ta bort allt förpackningsmaterial före användning.

### **VIKTIGA SKYDDSÅTGÄRDER**

Följ allmänna säkerhetsföreskrifter, däribland följande:

- 1 Denna apparat kan användas av personer med minskad fysisk, sensorisk eller psykisk förmåga eller av personer som saknar erfarenhet och kunskap om apparaten, om det sker under tillsyn eller efter instruktioner och om de förstår de faror som användningen kan innebära.
  - Barn får inte använda eller leka med apparaten.
  - Håll apparat och sladd utom räckhåll för barn.
- 2 Lämna inte apparaten utan tillsyn när den är ansluten.
- 3 Dra ur sladden till apparaten efter användning och före underhåll av apparaten.
-  Risk för skållning – apparaten släpper ut ånga och hett vatten.
- 4 Använd inte apparaten för att rengöra utrustning som har elektriska komponenter. Den kan till exempel inte användas för rengöring inuti ugnen.
- 5 Använd inte apparaten om den har skadats vid fall eller på annat sätt, om den har något funktionsfel eller om vattnet läcker ut.
- 6 Om sladden är skadad måste den ersättas av tillverkaren, serviceombud eller någon med liknande kompetens för att undvika skaderisker.
-  Sänk inte ned apparaten i någon vätska.
  - 7 Använd inte apparaten utomhus.
  - 8 Använd inte apparaten för några andra ändamål än sådana som beskrivs i denna bruksanvisning.

### **endast för hushållsbruk**

#### **ANVÄNDNING – MATTOR**

- \* Ångfunktionen ska användas utan rengöringsmedel och bara för behandling av mattor.
-  Töm behållaren för rengöringsmedel före användning annars kan mattan skadas.

#### **ANVÄNDNING – ANDRA TYPER AV GOLVYTOR**

- \* Borsta eller dammsug golvytan för att ta bort smuts och andra partiklar som annars kan föras runt på golvytan och orsaka skada.
  - 1 På de flesta golv belagda med kakel- eller tegelplattor samt parkett- eller laminatgolv kan apparaten användas både med och utan rengöringsmedel.
  - 2 Om du använder rengöringsmedel i apparaten måste det vara ett medel som marknadsförs som lämpligt för den golvyta som ska behandlas.
  - 3 Spå ut rengöringsmedlet enligt tillverkaren instruktioner.
  - 4 Golvet måste vara korrekt lagt utan sprickor eller springor där fukt kan komma in.
  - 5 Använd inte apparaten på obehandlade trägolv, glas, mjukplast eller läder.

<b>bilder</b>	7 ångventil	15 aktiveringsknapp (ånga)
1 huv	8 tapp	16 sladdhållare
2 rör	9 hål	17 skaft
3 vattenbehållare	10 basdel	18 doseringsventil för rengöringsmedel
4 behållare för rengöringsmedel	11 snören	19 termostatlampa
5 antikalkpatron	12 rengöringsduk	20 strömlampa
6 sladdfäste	13 mattglidare	
	14 handtag	

- Använd inte apparaten på vaxade golv – vaxet kan lösas upp och skada både apparat och golvbeläggning.
- Pröva först apparaten på en undanskymd del av golvet, kontrollera att ingen fukt tränger igenom och/eller att inga skador uppkommer och använd sedan apparaten på hela golvytan.

\* Fråga golvleverantören om du är osäker.

### **MONTERING**

- Dra ur sladden på apparaten.
- Rikta in tappen på röret längst ned på huvuddelen mot hålet i röret uppe på basdelen.
- Skjut in huvuddelen i basdelen tills tappen klickar på plats i hålet.
- Skjut in den nedre delen av skaftet i huvuddelens övre del.
- Vrid skaftet tills tappen griper in i hålet på huvuddelen.
- Vira sladden runt sladdfästena.

### **RENGÖRINGSDUKEN**

- Lossa snörena.
- Sätt rengöringsduken över basenheten.
- För upp ändarna på rengöringsduken över listen som löper runt basdelen.
- Knyt ihop snörena så att rengöringsduken sitter fast på basdelen.

### **PÅFYLLNING – VATTEN**

- Dra upp vattenbehållaren och ta bort den från huvuddelen.
- Vänd upp och ned på vattenbehållaren och skruva av huven.
- Lyft av huven och röret från vattenbehållaren.
- Fyll vattenbehållaren med färskt och kallt vatten.
- \* Tillsätt ingenting i vattnet – det kan skada apparat och antikalkpatron.
- Stick in röret i vattenbehållaren och skruva på huven.
- Vänd vattenbehållaren rätt igen och sätt den tillbaka i huvuddelen.

### **PÅFYLLNING – RENGÖRINGSMEDEL**

- Vrid doseringsventilen för rengöringsmedel till ☒.
- Dra upp behållaren för rengöringsmedel och ta bort den från huvuddelen.
- Vänd upp och ned på vattenbehållaren och skruva av huven.
- Lyft av huven och röret från vattenbehållaren.
- Spä ut rengöringsmedlet enligt tillverkarens instruktioner.
- Fyll behållaren med det utspädda rengöringsmedlet.
- Stick in röret i vattenbehållaren och skruva på huven.
- Vänd vattenbehållaren rätt igen och sätt den tillbaka i huvuddelen.

### **RÖRLIGT ELLER FASTLÅST?**

- Sammanfogningen mellan huvuddel och basdel kan ställas in i två lägen.
- Håll försiktigt fast basdelen framtill med foten när du ändrar läge.
- Skjut handtaget framåt för att låsa fast handtag/huvuddel i upprätt läge.
- Dra handtaget bakåt för att låsa upp handtag/huvuddel så att basdelen kan röra sig fritt (som en upprätt dammsugare).

## 👁 ANVÄNDA MATTGLIDAREN

36 Placera basdel och rengöringsduk i mattglidaren vid rengöring av mattor.

37 Detta minskar motståndet och moppen glider mycket lättare.

## 👁 SLÅ PÅ STRÖMMEN

38 Vrid på det övre sladdfästet och ta bort sladden från fästena.

39 Skjut in sladden uppe på huvuddelen i sladdhållarens klämma uppe på det övre sladdfästet för att hålla den ur vägen.

40 Sätt stickproppen i vägguttaget.

41 Strömlampan lyser så länge som apparaten är ansluten till elnätet.

42 Termostatlampan tänds när apparaten har kommit upp till rätt temperatur.

43 Den kommer sedan att tändas och släckas växelvis allteftersom termostaten justerar temperaturen.

## 👁 ANVÄNDA

44 Vänta tills termostatlampan lyser.

45 Lås upp handtag/huvuddel så att basdelen kan röra sig fritt.

46 Håll apparaten i handtaget.

47 Vrid doseringsventilen för rengöringsmedel till ☹ om du använder rengöringsmedel så att rengöringsmedlet kan rinna in i basdelen.

48 Tryck in aktiveringsknappen för att få ånga och släpp upp den för att stoppa ångflödet.

49 För apparaten över golvet och rengör en mindre yta åt gången.

## 🔍 råd och tips

50 Håll ett öga på behållarna – innehållet ska räcka mellan 15 och 20 minuter beroende på hur lättflytande rengöringsmedlet är, hur mycket du använder aktiveringsknappen för ånga och hur effektivt du hanterar ångfunktionen.

51 Om du av någon anledning vill göra ett uppehåll bör du vrida doseringsventilen för rengöringsmedel till ☹, annars kommer det rengöringsmedel som finns kvar att gå till spillo.

52 Efter behandlingen ska både människor och husdjur hållas borta från rummet tills golvet har torkat så att inte fot- eller tassavtryck förstör det slutliga resultatet.

53 Om vädret tillåter det kan du öppna dörrar och fönster för att ventilera rummet och förkorta torktiden.

## 👁 SKÖTSEL OCH UNDERHÅLL

54 Vrid doseringsventilen för rengöringsmedel till ☹.

55 Dra ur sladden till apparaten och låt apparaten svalna.

56 Ta bort behållarna och töm dem.

57 Ta av antikalkpatronen och håll ut eventuellt kvarstående vatten från den.

58 Sätt tillbaka antikalkpatron och behållare.

59 Torka av yttersidorna med en fuktig trasa.

60 Knyt upp snörena och ta av rengöringsduken från basdelen.

61 Du kan tvätta rengöringsduken för hand eller i tvättmaskin på 40°.

★ utan blekningsmedel

★ eller skölj/mjukmedel

★ Använd inte torktumlare utan låt den lufttorka

62 Vira sladden runt sladdfästena.

63 Förvara apparaten upprätt på en sval och torr plats och utsätt den inte för direkt solljus.

## 👁 BLOCKERINGAR

64 Om ånga strömmar ut från ångventilen beror det på en blockering någonstans.

65 Dra ur sladden till apparaten och låt apparaten svalna.

66 Knyt upp snörena och ta av rengöringsduken från basdelen.

67 Kontrollera hålen under basdelen.

- 68 Använd till exempel en nål eller en pinne för att ta bort blockeringen.  
69 Ta av basdelen och kontrollera rören uppe på basdelen och nere vid huvuddelen.  
70 Om det fortfarande strömmar ut ånga från ångventilen sedan du har monterat ihop apparaten igen bör du göra ett nytt försök att ta bort blockeringen, och om detta inte lyckas vända dig till kundservice för hjälp.

### **ANTIKALKPATRONEN**

- 71 Antikalkpatronens livslängd beror på användningsfrekvens och vattnets hårdhetsgrad.  
72 Den beräknas hålla för 100 användningstillfällen i ett område med mjukt vatten.

### **FÖRBRUKNINGSDELAR/RESERVDLAR**

- 73 Kontakta kundtjänst

### **MILJÖSKYDD**

- För att undvika miljö- och hälsoproblem som beror på farliga ämnen i elektriska och elektroniska produkter får inte apparater som är märkta med denna symbol kastas tillsammans med osorterat hushållsavfall utan de ska tillvaratagas, återanvändas eller återvinnas.

Les instruksjonene, oppbevar dem på et trygt sted, og send de med apparatet hvis du gir det videre. Fjern all emballasje før bruk.



## **VIKTIG SIKKERHETSTILTAK**

Følg sikkerhetsinstruksene, inkludert

- 1 Dette apparatet kan brukes av personer med reduserte fysiske, sensoriske eller mentale evner eller mangel på erfaring og kunnskap dersom de har blitt veiledet/instruert og forstår farene som er involvert.
- Barn må ikke bruke eller leke med apparatet.
- Oppbevar apparatet og ledningen utilgjengelig for barn.
- 2 Ikke la apparatet være ubevoktet når det er tilkoblet.
- 3 Koble fra etter bruk og før du utfører vedlikehold.
- ⚠ Brannfare – apparatet sender ut damp og varmt vann.
- 4 Ikke bruk apparatet til rengjøring av elektrisk utstyr, for eksempel innsiden av en ovn.
- 5 Ikke bruk apparatet hvis det har falt i bakken eller er skadet, eller hvis det fungerer feilaktig eller lekker.
- 6 Hvis kabelen er skadet så må den bli erstattet av fabrikanten, servicekontoret eller andre som er kvalifiserte for å unngå fare.
- ⊘ Ikke senk apparatet ned i væske.
- 7 Ikke bruk apparatet utendørs.
- 8 Ikke bruk apparatet til andre formål enn det som beskrives i disse instruksene.

### **kun for bruk i hjemmet**

#### **👁 BRUK – TEPPE**

- ✳ Dampmoppen skal kun brukes til å friske opp teppebelagte gulv, uten vaskemiddel.
- ⚠ Tøm vaskemiddelbeholderen før bruk, ellers kan du skade teppet.

#### **👁 BRUK - ANDRE GULVTYPER**

- ✳ Børst eller støvsug gulvet for å fjerne smuss eller grus som kan bli dratt over gulvet og forårsake skade.
- 1 Apparatet kan brukes med eller uten vaskemiddel, på de fleste flislagte gulv, parkettgulv og laminatgulv.
  - 2 Vaskemiddelet som brukes i apparatet, må være merket som egnet for gulvtypen som skal rengjøres.
  - 3 Tynn ut vaskemiddelet i samsvar med produsentens instruksjoner.
  - 4 Gulvet må være lagt riktig, uten åpninger eller spor som fuktighet kan trenge inn i.
  - 5 Ikke bruk det på utettede tregulv, glass, myk plast eller skinn.
  - 6 Ikke bruk det på vokset gulv; voksen kan smelte og skade apparatet og gulvet.
  - 7 Test det på en lite synlig del av gulvet, og sjekk etter fuktinntrengning og/eller -skade før du fortsetter.
- ✳ Hvis du er i tvil, må du spørre leverandøren av gulvet om råd.

<b>figurer</b>	7 dampventil	14 håndtak
1 hette	8 tapp	15 utløser
2 rør	9 hull	16 klemme
3 vannbeholder	10 base	17 aksel
4 vaskemiddelbeholder	11 snørebånd	18 vaskemiddelventil
5 avskallingsinnlegg	12 fille	19 termostatlys
6 kabelkrok	13 teppemunnstykke	20 strømllys

## MONTERING

- 8 Koble fra apparatet
- 9 Juster tappen på røret på bunnen av hoveddelen med hullet i røret på toppen av basen.
- 10 Skyv hoveddelen inn i basen til tappen klikker seg inn i hullet.
- 11 Trykk bunnen av akselen inn øverst på hoveddelen.
- 12 Roter akselen til tappen fester seg i hullet på hoveddelen.
- 13 Surr ledningen rundt kabelkrokene.

## FILLN

- 14 Løsne snørebåndene.
- 15 Fest fillen over basen.
- 16 Ta kantene på fillen opp og over flensen rundt basen.
- 17 Stram snørebåndene for å feste fillen til basen.

## PÅFYLLING - VANN

- 18 Trekk vannbeholderen opp og av hoveddelen.
- 19 Vend beholderen opp-ned, og skru av hetten.
- 20 Løft hetten og røret ut av beholderen.
- 21 Fyll beholderen med friskt kaldt vann.
- \* Ikke tilsett noe i vannet; du kan skade apparatet, og du ødelegger avskallingsinnlegget.
- 22 Skyv røret inn i beholderen, og skru på hetten.
- 23 Vend beholderen riktig vei, og sett den tilbake i hoveddelen.

## PÅFYLLING - VASKEMIDDEL

- 24 Vri vaskemiddelventilen til ☒.
- 25 Trekk vaskemiddelbeholderen opp og av hoveddelen.
- 26 Vend beholderen opp-ned, og skru av hetten.
- 27 Løft hetten og røret ut av beholderen.
- 28 Tynn ut vaskemiddelet i samsvar med produsentens instruksjoner.
- 29 Fyll beholderen med det utblandede vaskemiddelet.
- 30 Skyv røret inn i beholderen, og skru på hetten.
- 31 Vend beholderen riktig vei, og sett den tilbake i hoveddelen.

## VIPPE ELLER LÅSE?

- 32 Koblingen der hoveddelen møter basen, har to posisjoner.
- 33 Hold forsiden av basen forsiktig med den ene foten mens du bytter posisjon.
- 34 Skyv håndtaket forover for å låse håndtaket/hoveddelen i oppreist stilling.
- 35 Dra håndtaket tilbake for å låse håndtaket/hoveddelen slik at basen beveger seg fritt (som en oppreist støvsuger).

## BRUKE TEPPEMUNNSTYKKET

- 36 Hvis du skal rengjøre et teppe, hviler du basen og fillen i teppemunnstykket.
- 37 Dette vil redusere motstanden og gjøre det lettere å bevege moppen.

## SLÅ PÅ

- 38 Vri på den øverste kabelkroken, og ta ledningen av krokene.
- 39 Skyv enden av kabelen nærmest hoveddelen inn i klemmen på spissen av den øverste kabelkroken for å holde den ut av veien.
- 40 Stikk kontakten i støpselet.
- 41 Strømløset vil lyse så lenge apparatet er koblet til strømforsyningen.
- 42 Termostatlampen vil lyse når apparatet når driftstemperatur.
- 43 Den vil deretter kretse mellom på og av fordi termostaten vil jobbe med å holde temperaturen.

## I BRUK

- 44 Vent til termostatlampen lyser.
- 45 Løs ut håndtaket/hoveddelen for at basen skal bevege seg fritt.
- 46 Hold apparatet i håndtaket.
- 47 Hvis du bruker vaskemiddel, må du vri vaskemiddelventilen til  slik at vaskemiddelet flyter inn i basen.
- 48 Trykk på utløseren for å generere damp – slipp utløseren for å stoppe.
- 49 Før apparatet over gulvet og rengjør et lite område av gangen.

## hint og tips

- 50 Hold et øye med beholderne - de skal vare mellom 15 og 20 minutter, avhengig av tykkelsen på vaskemiddelet, hvor ofte du bruker utløseren, og hvor kraftig du bruker dampmoppen.
- 51 Hvis du stopper av en eller annen grunn, må du vri vaskemiddelventilen til , ellers vil du miste det resterende vaskemiddelet.
- 52 Når du er ferdig, må du holde mennesker og dyr ute av rommet til gulvet tørker for å unngå at overflaten skitnes til av fotavtrykk/poter.
- 53 Hvis været tillater det, kan du åpne dører og vinduer for å luften ut rommet og fremskynde tørkingen.

## HÅNTERING OG VEDLIKEHOLD

- 54 Vri vaskemiddelventilen til .
- 55 Koble fra apparatet og la det kjøle seg.
- 56 Ta beholderne ut og tøm dem.
- 57 Ta ut avskallingsinnlegget, og hell ut eventuelt gjenværende vann.
- 58 Skift ut innlegget og beholderne.
- 59 Tørk over alle overflater med en dampet klut.
- 60 Løs opp snørebåndene, og ta fillen ut av basen.
- 61 Du kan vaske fillen for hånd eller i vaskemaskin på 40°.
- \* Ikke bruk blekemiddel.
- \* Ikke bruk skyllemiddel.
- \* Ikke bruk tørketrommel, den må lufttørkes.
- 62 Surr ledningen rundt kabelkrokene.
- 63 Oppbevar apparatet stående på et kjølig og tørt sted, unna direkte sollys.

## BLOKKERINGER

- 64 Hvis du oppdager at damp kommer ut fra dampventilen, er det en blokkering et eller annet sted.
- 65 Koble fra apparatet og la det kjøle seg.
- 66 Løs opp snørebåndene, og ta fillen ut av basen.
- 67 Sjekk hullene på undersiden av basen.
- 68 Bruk en nål eller pinne for å fjerne blokkeringen.
- 69 Fjern basen og kontroller rørene på toppen av basen og på undersiden av hoveddelen.



70 Hvis det fortsatt kommer damp fra dampventilen etter du har montert apparatet igjen, må du prøve å fjerne blokkeringen enda en gang. Kontakt så kundestøtte.

### **AVLEIRINGSINNLEGGET**

71 Avskallingsinnleggets levetid avhenger av bruksfrekvens og hardheten på vannet der du bor.

72 Det skal tåle ca. 100 bruk i områder med mykt vann.

### **SLITEDELER/RESERVEDELER**

73 Kontakt ettersalgsservice.





### **MILJØBESKYTTELSE**

For å unngå miljømessige og helse relaterte problemer forbundet til farlige stoffer i elektriske og elektroniske varer, må ikke apparater merket med dette symbolet kastes sammen med vanlig avfall, men gjenvinnes, gjenbrukes eller resirkuleres.

Lue käyttöohjeet, säilytä ne ja anna ne laitteen mukana, mikäli luovutat sen toiselle henkilölle. Poista kaikki pakkausmateriaali ennen käyttöä.

## TÄRKEITÄ VAROTOIMIA

Seuraa perusvarotoimia, muun muassa seuraavia ohjeita:

- 1 Laitetta saavat käyttää henkilöt, joiden fyysiset, aistinvaraiset tai henkiset suorituskyvyt ovat heikentyneet tai joilta puuttuu kokemusta ja tietoa, jos heitä valvotaan/opastetaan, ja he ymmärtävät käyttöön liittyvät vaarat.
  - Lapset eivät saa käyttää laitetta tai leikkiä sillä.
  - Pidä laite ja virtajohto poissa lasten ulottuvilta.
- 2 Älä jätä laitetta vaille silmälläpitoa, kun se on kytketty sähköverkkoon.
- 3 Irrota laite sähkövirrasta käytön jälkeen sekä ennen kunnossapitotoimenpiteiden suorittamista.
-  Palovammojen vaara – laitteesta tulee höyryä ja kuumaa vettä.
- 4 Älä käytä laitetta sähkölaitteiden puhdistamiseen, esim. uunin sisäpuolen.
- 5 Älä käytä laitetta, jos se on pudonnut tai vaurioitunut, se toimii virheellisesti tai se vuotaa.
- 6 Jos sähköjohto on vahingoittunut, se pitää antaa valmistajan, tämän huoltopalvelun tai vastaavan pätevyyden omaavan henkilön vaihdettavaksi vaarojen välttämiseksi.
-  Älä upota laitetta nesteeseen.
- 7 Älä käytä laitetta ulkona.
- 8 Älä käytä laitetta muihin kuin tässä käyttöohjeessa kuvattuihin tarkoituksiin.

### **vain kotikäyttöön**

#### KÄYTTÖ – MATOT

\* Höyrymoppia saa käyttää vain kokolattiamattojen raikastamiseen ilman pesuainetta.

 Tyhjennä pesuainesäiliö ennen käyttöä, muutoin voit vaurioittaa maton.

#### KÄYTTÖ - MUUT LATTIATYYPIT

\* Harjaa tai imuroi lattia poistaaksesi lian ja roskat, jotka voivat raahautua lattiaa pitkin ja aiheuttaa vaurioita.

- 1 Laitetta voidaan käyttää pesuaineen kanssa tai ilman useimmilla laattalattioilla, parketeilla ja laminaattilattioilla.
- 2 Laitteessa käytettävässä pesuaineessa täytyy olla merkintä sen sopivuudesta lattiatyypille, joka halutaan puhdistaa.
- 3 Laimenna pesuaine valmistajan ohjeiden mukaan.
- 4 Lattian täytyy olla kunnolla asennettu, ilman välejä tai rakoja, joihin kosteus voisi tunkeutua.
- 5 Älä käytä tiivistämättömällä puulattialla, lasipinnoilla, pehmeällä muovilla tai nahkaisella pinnalla.
- 6 Älä käytä vahatuilla lattiapinnoilla – vaha voi sulaa ja vaurioittaa laitetta ja lattiaa.

<b>piirroksset</b>	7 höyryventtiili	14 kahva
1 korkki	8 tappi	15 liipaisukytkin
2 putki	9 reikä	16 puristin
3 vesisäiliö	10 jalusta	17 varsi
4 pesuainesäiliö	11 nauhat	18 pesuaineventtiili
5 kalkinpoistopatruuna	12 liina	19 termostaatin valo
6 kaapelikoukku	13 mattosuulake	20 virran merkkivalo

7 Kokeile huomaamattomassa osassa lattiaa ja tarkista kosteuden tunkeutuminen ja/tai vauriot ennen käsittelyn aloittamista.

✳ Jos olet epävarma, pyydä lattian toimittajalta lisäohjeita.

### ⚙️ **KOKOAMINEN**

8 Irrota laite sähköverkosta.

9 Kohdista rungon pohjan putkessa oleva tappi jalustan päällä olevan putken reikään.

10 Paina runkoa jalustaan, kunnes tappi napsahtaa reikään.

11 Työnnä varren alaosa rungon yläosaan.

12 Kierrä vartta, kunnes tappi osuu rungon reikään.

13 Kierrä kaapeli kaapelikoukkujen ympärille.

### 👁️ **LIINA**

14 Löysää nauhoja.

15 Kiinnitä liina jalustaan.

16 Nosta liinan reunat ylös jalustan ympäri kulkevan reunuksen päälle.

17 Kiristä nauhat liinan kiinnittämiseksi jalustaan.

### 👁️ **TÄYTTÄMINEN – VESI**

18 Vedä vesisäiliötä ylöspäin ja irti rungosta.

19 Käännä vesisäiliö ylösalaisin ja kierrä korkki irti.

20 Nosta korkki ja putki pois vesisäiliöstä.

21 Täytä vesisäiliö puhtaalla, kylmällä vedellä.

✳ Älä lisää mitään veteen – saatat vaurioittaa laitetta ja tuhota kalkinpoistopatruunan.

22 Liu'uta putki vesisäiliöön ja kierrä korkki takaisin.

23 Käännä vesisäiliö oikein päin ja kiinnitä se takaisin runkoon.

### 👁️ **TÄYTTÄMINEN - PESUAINE**

24 Käännä pesuaineventtiili kohtaan ☒.

25 Vedä pesuainesäiliötä ylös ja irti rungosta.

26 Käännä vesisäiliö ylösalaisin ja kierrä korkki irti.

27 Nosta korkki ja putki pois vesisäiliöstä.

28 Laimenna pesuaine valmistajan ohjeiden mukaan.

29 Täytä säiliö laimennetulla pesuaineella.

30 Liu'uta putki vesisäiliöön ja kierrä korkki takaisin.

31 Käännä vesisäiliö oikein päin ja kiinnitä se takaisin runkoon.

### 👁️ **KALLISTUS VAI LUKITUS?**

32 Rungon ja jalustan välisessä nivelessä on kaksi asentoa.

33 Pidä jalustan etuosaa kevyesti paikoillaan jalalla, kun vaihdat asentoja.

34 Työnnä kahvaa eteenpäin, jolloin kahva/runko lukittuu pystyasentoon.

35 Vedä kahvaa taaksepäin, kahva/runko vapautuu ja jalusta liikkuu vapaasti (kuten pystypölynimurissa).

### 👁️ **MATTOSUULAKKEEN KÄYTTÖ**

36 Jos aiot puhdistaa mattoa, aseta jalusta ja liina mattosuulakkeeseen.

37 Se vähentää vastusta ja tekee mopin liikuttamisesta paljon helpompaa.

## KYTKE LAITE PÄÄLLE

- 38 Kierrä yläkaapelikoukkuja ja irrota kaapeli koukuista.
- 39 Työnnä kaapelin rungon puoleinen pää puristimeen kaapelikoukun yläpuolella, jotta se pysyy poissa tieltä.
- 40 Kytke se sähköpistokkeeseen.
- 41 Virran merkkivalo palaa niin kauan, kun laite on kytkettynä verkkovirtaan.
- 42 Termostaatin merkkivalo palaa, kun laite on saavuttanut käyttölämpötilan.
- 43 Se syttyy ja sammuu sitten termostaatin toimiessa ja pitäessä lämpötilan tasaisena.

## KÄYTTÖ

- 44 Odota kunnes termostaatin valo palaa.
- 45 Vapauta kahva/runko, jotta ne voivat liikkua vapaasti.
- 46 Pidä laitetta kahvasta.
- 47 Jos käytät pesuainetta, käännä pesuaineventtiili kohtaan ☞, jotta pesuaine virtaa jalustaan.
- 48 Painamalla liipaisinkytkintä tulee höyryä, vapauttamalla tulo loppuu.
- 49 Liikuta laitetta lattialla, puhdista pieni alue kerrallaan.

## vinkkejä ja ohjeita

- 50 Pidä silmällä säiliöitä – niiden pitäisi kestää 15–20 minuuttia riippuen pesuaineen paksuudesta ja siitä, miten innokkaasti käytät liipaisukytkintä, ja miten voimakkaasti käsittelet höyrymoppia.
- 51 Jos jostakin syystä keskeytät, käännä pesuaineventtiili kohtaan ☒, muutoin menetät jäljellä olevan pesuaineen.
- 52 Kun olet valmis, pidä ihmiset ja lemmikkieläimet poissa huoneesta, kunnes lattia on kuivunut välttääksesi tuloksen pilaavat jalanjäljet/tassunjäljet.
- 53 Jos sää sallii, avaa ovet ja ikkunat huoneen tuulettamiseksi ja kuivumisen nopeuttamiseksi.

## HOITO JA HUOLTO

- 54 Käännä pesuaineventtiili kohtaan ☒.
- 55 Irrota laite verkkovirrasta ja anna sen jäähtyä.
- 56 Irrota ja tyhjennä säiliöt.
- 57 Irrota kalkanpoistopatruuna ja kaada kaikki ylimääräinen vesi pois siitä.
- 58 Aseta patruuna ja säiliöt uudelleen.
- 59 Pyyhi pinnat kostealla kankaalla.
- 60 Avaa nauhat ja irrota liina jalustasta.
- 61 Voit pestä liinan käsin tai pesukoneessa 40° ohjelmalla.
- \* Älä käytä valkaisuainetta.
- \* Älä käytä huuhteluainetta.
- \* Älä kuivata rummussa, se täytyy ripustaa kuivumaan.
- 62 Kierrä kaapeli kaapelikoukkujen ympärille.
- 63 Säilytä laitetta pystyasennossa viileässä, kuivassa paikassa suojassa suoralta auringonvalolta.

## TUKOKSET

- 64 Jossakin on tukos, jos näet höyryventtiilistä tulevan höyryä.
- 65 Irrota laite verkkovirrasta ja anna sen jäähtyä.
- 66 Avaa nauhat ja irrota liina jalustasta.
- 67 Tarkista jalustan alapuolen reiät.
- 68 Käytä neulaa tai puikkoa mahdollisen tukoksen poistamiseen.
- 69 Poista jalusta ja tarkista jalustan päällä ja rungon pohjassa olevat putket.
- 70 Jos höyryventtiilistä tulee vielä höyryä sen jälkeen, kun olet koonnut laitteen uudelleen, yritä taas poistaa tukokset, ota sitten yhteys huoltopalveluun.

### **KALKINPOISTOPATRUUNA**

71 Kalkinpoistopatruunan käyttöikä riippuu käytön tiheydestä ja veden kovuudesta alueellasi.

72 Pehmeän veden alueella se on noin 100 käyttökertaa.

### **KULUVAT OSAT/VARAOSAT**

73 Ota yhteyttä myyntipalveluun.



### **YMPÄRISTÖN SUOJELU**

Jotta vältettäisiin ympäristölle ja terveydelle koituvat haitat, jotka johtuvat vaarallisista aineista sähkölaitteissa ja elektronisissa laitteissa, tällä symbolilla varustetut laitteet tulee heittää pois erillään lajittelemattomista jätteistä, ne on otettava talteen, käytettävä uudestaan ja kierätettävä.

Прочтите инструкции, сохраните их, при передаче сопроводите инструкцией. Перед применением изделия снимите с него упаковку.

## **ВАЖНЫЕ МЕРЫ ПРЕДОСТОРОЖНОСТИ**

Следуйте основным инструкциям по безопасности, включая следующие:

- 1 Использование данного устройства лицами с ограниченными физическими, сенсорными или умственными способностями, недостатком опыта или знаний допускается при условии контроля или инструктажа и осознания связанных рисков.
- Детям запрещено использовать устройство или играть с ним.
- Держите устройство и шнур вне досягаемости детей.
- 2 Не оставляйте включенный прибор без присмотра.
- 3 Отключите после использования и перед проведением процедур по обслуживанию.
-  Опасность ожога паром – из устройства выходит пар и горячая вода.
- 4 Не используйте устройство для очистки электрооборудования, например, внутри духовки.
- 5 Не используйте прибор, если он падал или был поврежден или если он работает с перебоями или пропускает воду.
- 6 Если кабель поврежден, он должен быть заменен производителем, сервисным агентом или другим квалифицированным лицом для предотвращения опасности.
-  Не погружайте прибор в жидкость.
- 7 Не используйте устройство на улице.
- 8 Прибор не может работать от внешнего таймера или дистанционной системы управления.

### **только для бытового использования**

#### **ИСПОЛЬЗОВАНИЕ — КОВРЫ**

- \* Паровую швабру можно использовать только для освежения ковровых покрытий без мощного средства.
-  Перед использованием опорожните резервуар для моющего средства, в противном случае Вы можете повредить ковер.

#### **ИСПОЛЬЗОВАНИЕ — ДРУГИЕ ВИДЫ НАПОЛЬНЫХ ПОКРЫТИЙ**

- \* Чтобы удалить попавшую на напольное покрытие грязь или песок, подметите или пропылесосьте покрытие.
- 1 Устройство можно использовать с применением моющего средства или без такового на большинстве напольных покрытий — на плитке, коврах, паркете и ламинате.
  - 2 Маркировка моющего средства, используемого в приборе, должна содержать указание о том, что его можно применять для того типа покрытия, которое Вы собираетесь обрабатывать.
  - 3 Разведите моющее средство в соответствии с указаниями производителя.

<b>иллюстрации</b>	6 крюк шнура	14 ручка
1 колпачок	7 паровой клапан	15 спусковой крючок
2 трубка	8 защелка	16 зажим
3 резервуар для воды	9 отверстие	17 рукоять
4 резервуар для моющим средством	10 основание	18 клапан для моющего средства
5 картридж для предотвращения накипи	11 завязки	19 индикатор термостата
	12 ткань	20 лампочка питания
	13 насадка для ковра	

- 4 Напольное покрытие должно быть уложено правильно, без зазоров и трещин, чтобы избежать проникновения влаги.
- 5 Не используйте на нелакированных деревянных полах, стекле, мягком пластике или коже.
- 6 Не используйте на вощеных волах – воск может растаять и повредить устройство и напольное покрытие.
- 7 Прежде чем приступить к использованию устройства, опробуйте его на незаметном участке пола, чтобы проверить проникновение жидкости и/или повреждение.
- \* Если сомневаетесь, проконсультируйтесь с поставщиком напольного покрытия.

### СБОРКА

- 8 Отключите прибор от электросети.
- 9 Совместите защелку на трубке в дне корпуса с отверстием в трубке в верхней части основания.
- 10 Опускайте корпус в основание до тех пор, пока защелка не зафиксируется со щелчком в отверстии.
- 11 Опустите нижнюю часть рукоятки в верхнюю часть корпуса.
- 12 Вращайте рукоятку, пока защелка не войдет в отверстие на корпусе.
- 13 Намотайте шнур на крючки для шнура.

### ТКАНЬ

- 14 Развяжите завязки.
- 15 Натяните ткань на основание.
- 16 Поднимите края ткани и оберните их вокруг фланца, окружающего основание.
- 17 Затяните завязки, чтобы закрепить ткань на основании.

### НАПОЛНЕНИЕ — ВОДА

- 18 Потяните резервуар для воды вверх и снимите его с корпуса.
- 19 Переверните резервуар и отвинтите колпачок.
- 20 Извлеките колпачок и трубку из резервуара.
- 21 Наполните резервуар свежей холодной водой.
- \* Не добавляйте ничего в воду - вы можете повредить прибор и повредить картридж для предотвращения накипи.
- 22 Вставьте трубку в резервуар и завинтите колпачок.
- 23 Поверните резервуар правильной стороной вверх и установите его на корпус.

### НАПОЛНЕНИЕ — МОЮЩЕЕ СРЕДСТВО

- 24 Поверните клапан для моющего средства в положение .
- 25 Потяните резервуар для моющего средства вверх и снимите его с корпуса.
- 26 Переверните резервуар и отвинтите колпачок.
- 27 Извлеките колпачок и трубку из резервуара.
- 28 Разведите моющее средство в соответствии с указаниями производителя.
- 29 Наполните резервуар разведенным моющим средством.
- 30 Вставьте трубку в резервуар и завинтите колпачок.
- 31 Поверните резервуар правильной стороной вверх и установите его на корпус.

## 👁 СВОБОДНОЕ ИЛИ ФИКСИРОВАННОЕ ПОЛОЖЕНИЕ?

- 32 Соединение между корпусом и основанием имеет два положения.
- 33 Слегка придерживайте основание ногой при смене положений.
- 34 Потяните ручку вперед, чтобы зафиксировать ручку/корпус в вертикальном положении.
- 35 Потяните ручку назад, чтобы разблокировать ручку/корпус, чтобы основание могло двигаться свободно (как в вертикальных пылесосах).

## 👁 ИСПОЛЬЗОВАНИЕ НАСАДКИ ДЛЯ КОВРА

- 36 Если вы собираетесь очистить ковер, поместите основание и ткань в насадку для ковра.
- 37 Это позволит уменьшить сопротивление, и облегчить перемещение швабры.

## 👁 ВКЛЮЧЕНИЕ

- 38 Поверните верхний крюк для шнура и снимите шнур с крючков.
- 39 Вденьте конец шнура корпуса в зажим на кончике крюка для шнура, чтобы он не мешал.
- 40 Вставьте вилку в розетку.
- 41 Индикатор питания будет светиться все время, пока прибор подключен к электросети.
- 42 Индикатор термостата светится, когда устройство нагревается до рабочей температуры.
- 43 Затем лампочка поочередно включается и выключается во время поддержания термостатом нужной температуры.

## 👁 ИСПОЛЬЗОВАНИЕ

- 44 Дождитесь включения индикатора термостата.
- 45 Разблокируйте ручку/корпус, чтобы основание свободно двигалось.
- 46 Держите устройство за ручку.
- 47 При использовании моющего средства, поверните клапан для моющего средства в положение ☞, чтобы средство могло стекать в основание.
- 48 Нажмите на спусковой крючок для подачи пара, отпустите его, чтобы остановить подачу пара.
- 49 Перемещайте устройство по полу, очищая небольшие участки за раз.

## 🔻 ПОЛЕЗНЫЕ СОВЕТЫ

- 50 Внимательно следите за резервуарами — их хватает на 15—20 минут, в зависимости от густоты моющего средства, частоты нажима на спусковой крючок и интенсивности использования паровой швабры.
- 51 Если Вы прекратили работу по какой-либо причине, поверните клапан для моющего средства в положение ☞, в противном случае остатки моющего средства могут вылиться.
- 52 После окончания работы не позволяйте людям и животным входить в комнату, пока пол не высохнет, иначе на нем останутся отпечатки ног или лап.
- 53 Если погода позволяет, откройте двери и окна, чтобы проветрить комнату, что ускорит высыхание пола.

## 👁 УХОД И ОБСЛУЖИВАНИЕ

- 54 Поверните клапан для моющего средства в положение ☞.
- 55 Отключите прибор от розетки и дайте ему остыть.
- 56 Снимите и опорожните резервуары.
- 57 Снимите картридж для предотвращения накипи и вытряхните из него всю оставшуюся воду.
- 58 Установите картридж и резервуары на место.
- 59 Протрите внешнюю поверхность влажной тканью.
- 60 Развяжите завязки и снимите ткань с основания.
- 61 Ткань можно стирать вручную или в стиральной машине при температуре 40°.
- ★ Не используйте отбеливатель.



- ✳ Не используйте кондиционер для белья.
- ✳ Машинная сушка запрещена, ткань следует сушить на воздухе.
- 62 Наматывайте шнур на крючки для шнура.
- 63 Храните устройство в вертикальном положении с прохладным сухом месте вдали от прямых солнечных лучей.

#### **ЗАГРЯЗНЕНИЕ**

- 64 Если наблюдается выход пара из парового клапана, это свидетельствует о наличии загрязнения.
- 65 Отключите прибор от розетки и дайте ему остыть.
- 66 Развяжите завязки и снимите ткань с основания.
- 67 Проверьте отверстия в нижней части основания.
- 68 Для удаления какого-либо загрязнения используйте иглу или булавку.
- 69 Снимите основание и проверьте шланги в его верхней части, а также в нижней части корпуса.
- 70 Если после повторной сборки устройства все равно наблюдается выход пара из парового клапана, попробуйте повторить процедуру очистки. Если проблема не устраняется, свяжитесь с отделом послепродажного обслуживания.

#### **КАРТРИДЖ ДЛЯ ПРЕДОТВРАЩЕНИЯ НАКИПИ**

- 71 Срок службы картриджа для предотвращения накипи зависит от частоты использования и жесткости воды в вашем регионе.
- 72 Его должно хватать приблизительно на 100 применений в условиях мягкой воды.

#### **РАСХОДНЫЕ МАТЕРИАЛЫ/ЗАПАСНЫЕ ЧАСТИ**

- 73 Свяжитесь с отделом послепродажного обслуживания.



#### **ЗАЩИТА ОКРУЖАЮЩЕЙ СРЕДЫ**

Для того чтобы избежать угроз для здоровья и окружающей среды из-за вредных веществ в электрических и электронных товарах, приборы, отмеченные данным символом, должны утилизироваться не как не отсортированные бытовые отходы, а как восстановленные или повторно использованные.

Přečtěte si pokyny a uschovejte je. Pokud zařízení předáte dál, předejte ho i s návodem. Před použitím odstraňte všechny obaly.

## **DŮLEŽITÁ BEZPEČNOSTNÍ OPATŘENÍ**

Dodržujte základní bezpečnostní pokyny, jako jsou:

- 1 Tento přístroj mohou používat osoby se sníženými fyzickými, sensorickými či mentálními schopnostmi nebo osoby, které výrobek nikdy nepoužívaly nebo jej neznají, pokud tak činí pod dozorem/byly poučeny a rozumí souvisejícím rizikům.
    - Přístroj nesmí používat děti nebo si s ním hrát.
    - Přístroj i kabel udržujte mimo dosah dětí.
  - 2 Pokud je přístroj v zásuvce, nenechávejte ho bez dozoru.
  - 3 Po použití a před provedením běžné údržby vypojte přístroj ze sítě.
-  **Nebezpečí opaření – z přístroje vychází pára a horká voda.**
- 4 Přístroj nepoužívejte k čištění elektrického zařízení, např. vnitřku trouby.
  - 5 Zařízení nepoužívejte, jestliže vám upadne či pokud je poškozeno, anebo pracuje nesprávně či netěsní.
  - 6 Pokud je poškozený kabel, musí jej vyměnit výrobce, jeho servisní zástupce nebo osoba podobně kvalifikovaná, aby nedošlo k riziku.
-  **Neponořujte přístroj do kapaliny.**
- 7 Přístroj nepoužívejte venku.
  - 8 Tento spotřebič nesmí být ovládan externím časovačem nebo systémem dálkového ovládání.

### **jen pro domácí použití**

#### **POUŽITÍ – KOBERCE**

- \* U kobercových podlah se parní mop může používat pouze k jejich osvěžení, a to bez saponátu.

 Před použitím nádrží na saponát vyprázdněte, jinak byste mohli koberec poškodit.

#### **POUŽITÍ – JINÉ TYPY PODLAH**

- \* Podlahu zametěte nebo vysajte, čímž odstraníte prach a hrubé nečistoty, které by se mohly po podlaze smýkat a poškodit ji.

- 1 Přístroj lze použít s nebo bez saponátu na většinu dlážděných, parketových a plovoucích podlah.
  - 2 Saponát použitý v přístroji musí být prodáván jako vhodný na podlahu, kterou chcete čistit.
  - 3 Saponát naředte podle pokynů výrobce.
  - 4 Podlahu musí být správně položená bez mezer či škvír, kudy by mohla pronikat vlhkost.
  - 5 Přístroj nepoužívejte na neutěsněné dřevěné podlahy, sklo, jemný plast nebo kůži.
  - 6 Přístroj nepoužívejte na voskovanou podlahu – vosk by se mohl rozpustit a přístroj i podlahu poškodit.
  - 7 Přístroj si první vyzkoušejte na malém kousku podlahy, a než budete pokračovat, zkontrolujte pronikání vlhkosti či jestli nedochází k poškození.
- \* Pokud si nejste jisti, požádejte dodavatele podlahy o radu.

<b>nákresy</b>	7 parní ventil	14 držadlo
1 krytka	8 výstupek	15 spoušť
2 trubička	9 otvor	16 výřez
3 nádrž na vodu	10 základna	17 násada
4 nádrž na saponát	11 stahování	18 ventil saponátu
5 kazeta proti vodnímu kameni	12 hadr	19 kontrolka termostatu
6 háček na kabel	13 nástavec na koberce	20 kontrolka připojení k síti

## 🔧 MONTÁŽ

- 8 Vytáhněte přístroj ze zásuvky.
- 9 Výstupek na trubičce ve spodní části těla srovnejte s otvorem v trubičce na horní části základny.
- 10 Tělo zatlačte do základny, až výstupek zacvakne do otvoru.
- 11 Spodní část násady zasuňte do horní části těla.
- 12 Násadou otáčejte, dokud výstupek nezapadne do otvoru na těle.
- 13 Kabel omotejte kolem háčků na kabel.

## 👁️ HADR

- 14 Povolte stahování.
- 15 Nasadte hadr na základnu.
- 16 Okraje hadru zvedněte a přehněte je přes obrubu obepínající základnu.
- 17 Utáhněte stahování, čímž hadr v základně zajistíte.

## 👁️ PLNĚNÍ VODOU

- 18 Nádrž na vodu z těla vytáhněte směrem nahoru.
- 19 Nádrž otočte vzhůru nohama a odšroubujte krytku.
- 20 Krytku s trubičkou vytáhněte z nádrže.
- 21 Naplňte nádrž čerstvou studenou vodou.
- ✳️ Do vody nic nepřidávejte – mohli byste přístroj poškodit a zničíte kazetu proti vodnímu kameni.
- 22 Nasuňte trubičku do nádrže a zašroubujte krytku.
- 23 Nádrž otočte správnou stranou nahoru a dejte ji zpět do těla.

## 👁️ PLNĚNÍ SAPONÁTEM

- 24 Ventilem saponátu otočte na ☒.
- 25 Nádrž na saponát z těla vytáhněte směrem nahoru.
- 26 Nádrž otočte vzhůru nohama a odšroubujte krytku.
- 27 Krytku s trubičkou vytáhněte z nádrže.
- 28 Saponát naředte podle pokynů výrobce.
- 29 Do nádrže nalijte naředěný saponát.
- 30 Nasuňte trubičku do nádrže a zašroubujte krytku.
- 31 Nádrž otočte správnou stranou nahoru a dejte ji zpět do těla.

## 👁️ NAKLONIT NEBO ZAMKNOUT?

- 32 Kloub, kde se setkává tělo se základnou, má dvě polohy.
- 33 Pro změnu polohy jemně přišlápněte přední část základny nohou.
- 34 Zatlačte za držadlo dopředu, aby se držadlo/tělo ve vertikální poloze uzamknulo.
- 35 Zatáhněte za držadlo zpátky, aby se držadlo/tělo odemknulo, aby se mohlo základnou volně pohybovat (jako vertikální vysavač).

## 👁️ POUŽITÍ NÁSTAVCE NA KOBERCE

- 36 Pokud se chystáte čistit koberec, vsadte základnu a hadr do nástavce na koberce.
- 37 Nebude to tolik drhnout a s mopem půjde lépe pohybovat.

## ZAPÍNÁNÍ

- 38 Otočte horním háčkem na kabel a kabel z háčků vyhákněte.
- 39 Konec kabelu vycházejícího z těla zatlačte do výřezu na špičce horního háčku na kabel, aby vám kabel při práci nepřekážel v cestě.
- 40 Zasuňte zástrčku do zásuvky.
- 41 Kontrolka připojení k síti svítí, pokud je zařízení připojeno k síti.
- 42 Po zahřátí přístroje na pracovní teplotu se rozsvítí kontrolka termostatu.
- 43 Střídavě se bude rozsvěcovat podle toho, jak bude spínat termostat, který udržuje nastavenou teplotu.

## POUŽITÍ

- 44 Počkejte, dokud se nerozsvítí kontrolka termostatu.
- 45 Držadlo/tělo odemkněte, aby se mohlo základnou volně pohybovat.
- 46 Přístroj držte za držadlo.
- 47 Pokud používáte saponát, otočte ventilem saponátu na , aby mohl saponát natékat do základny.
- 48 Pro vytvoření páry zmáčkněte spoušť, po jejím uvolnění se pára tvořit přestane.
- 49 Přejíždějte přístrojem po podlaze a najednou čistěte jen malé úseky.

## nápady a tipy

- 50 Stav nádrží hlídejte – měly by vydržet 15 až 20 minut podle toho, jak bude saponát hustý, s jakým nadšením budete mačkat spoušť a jak rázně budete s parním mopem jezdit.
- 51 Pokud z nějakého důvodu v práci ustanete, otočte ventil saponátu na , jinak o zbývající část saponátu přijdete.
- 52 Až skončíte, zabraňte lidem a domácím mazlíčkům do místnosti vstupovat, dokud podlaha neuschne, aby na čistém povrchu nezůstaly jejich stopy/otisky tlapek.
- 53 Pokud to počasí dovolí, otevřete dveře a okna a místnost vyvětrejte, čímž se proces schnutí uspíší.

## PÉČE A ÚDRŽBA

- 54 Ventilem saponátu otočte na .
- 55 Přístroj vypojte ze sítě a nechte vychladnout.
- 56 Vyjměte a vyprázdněte nádrže.
- 57 Vyjměte kazetu proti vodnímu kameni a vylijte z ní veškerou zbytkovou vodu.
- 58 Kazetu a nádrže nasadte zpět.
- 59 Otřete vnější plochy vlhkým hadříkem.
- 60 Povolte stahování a vyjměte hadr ze základny.
- 61 Hadr můžete prát ručně nebo v pračce při teplotě 40°.
- \* Nepoužívejte bělidlo.
- \* Nepoužívejte aviváž.
- \* Nesušte v sušičce, hadr musí uschnout na vzduchu.
- 62 Kabel omotejte kolem háčků na kabel.
- 63 Přístroj skladujte ve vertikální poloze na chladném a suchém místě bez přímého slunečního světla.

## UCPÁNÍ

- 64 Pokud zaznamenáte únik páry z parního ventilu, mop je někde ucpaný.
- 65 Přístroj vypojte ze sítě a nechte vychladnout.
- 66 Povolte stahování a vyjměte hadr ze základny.
- 67 Zkontrolujte otvory na spodní straně základny.
- 68 Otvory uvolněte pomocí jehly nebo špendlíku.
- 69 Sejměte základnu a zkontrolujte hadičky na horní straně základny a na spodní straně těla.

70 Pokud pára z parního ventilu uniká i poté, co jste přístroj demontovali, zkuste to znovu, a potom kontaktujte poprodejní servis.

#### **KAZETA PROTI VODNÍMU KAMENI**

71 Životnost kazety proti vodnímu kameni závisí na tom, jak často přístroj budete používat a jak máte tvrdou vodu.

72 Pokud máte měkkou vodu, měla by vydržet asi 100 použití

#### **SPOTŘEBNÍ MATERIÁL/NÁHRADNÍ DÍLY**

73 Kontaktujte zákaznickou podporu.





#### **OCHRANA ŽIVOTNÍHO PROSTŘEDÍ**

Aby nedošlo k ohrožení zdraví a životního prostředí vlivem nebezpečných látek obsažených v elektrických a elektronických produktech, spotřebiče označené tímto symbolem nesmějí být vyhazovány do směsného odpadu, ale je nutno je obnovit, znovu použít nebo recyklovat.

Prečítajte si pokyny a odložte tak, aby ste ich mohli priložiť pri prípadnom odovzdaní výrobku niekomu inému. Pred použitím odstráňte všetky obaly.

### **DÔLEŽITÉ BEZPEČNOSTNÉ OPATRENIA**

Dodržiujte základné bezpečnostné opatrenia, vrátane:

- 1 Tento prístroj môžu používať osoby so zníženými fyzickými, zmyslovými alebo duševnými schopnosťami alebo nedostatkom skúseností a znalostí ak sú pod dozorom/vedením a uvedomujú si s tým spojené riziká.
    - Deti sa s prístrojom nesmú hrať, ani ho používať.
    - Uchovávajúce prístroj a kábel mimo dosahu detí.
  - 2 Nenechávajúce prístroj bez dozoru, keď je zapnutý v elektrickej sieti.
  - 3 Po použití a pred bežným čistením vytiahnite z elektrickej zásuvky.
-  **Nebezpečenstvo popálenia** – zo spotrebiča vychádza para a horúca voda
- 4 Nepoužívajte prístroj na čistenie elektrického náradia, napr. vo vnútri rúry.
  - 5 Nepoužívajte prístroj, keď spadol alebo je poškodený, pri poruchách alebo keď preteká.
  - 6 Ak je prívodný kábel poškodený, musí byť vymenený výrobcom, jeho servisným technikom alebo iným kvalifikovaným odborníkom, aby nedošlo k riziku.
-  **Neponárajte spotrebič do tekutiny.**
- 7 Nepoužívajte prístroj vonku.
  - 8 Tento spotrebič nesmie byť ovládaný prostredníctvom externého časového spínača alebo diaľkového ovládania.

### **len na použitie v domácnosti**

#### **POUŽITIE - KOBERCE**

- \* Parný mop sa smie používať iba na oživenie kobercovej podlahy, bez saponátu.
-  Pred použitím vyprázdnite zásobník na saponát, inak môžete koberec poškodiť.

#### **POUŽITIE – INÉ TYPY PODLÁH**

- \* Očistíte podlahu kefou alebo povysávajúce, aby ste odstránili špinu alebo častice, ktoré by mohli pri zadrhávaní po podlahe spôsobiť jej poškodenie.
  - 1 Tento prístroj sa dá použiť so saponátom alebo bez saponátu, na väčšinu podláh z dlažby, parkiet a laminátu.
  - 2 Saponát používaný v prístroji musí byť označený ako vhodný na typ podlahy, ktorá sa má čistiť.
  - 3 Zriedte saponát podľa návodu výrobcu.
  - 4 Podlaha musí byť správne položená, bez medzier alebo zárezov, do ktorých by sa mohla dostať vlhkosť.

<b>nákresy</b>	7 parný ventil	14 držiak
1 vrchnák	8 výbežok	15 kohútik
2 trubica	9 otvor	16 svorka
3 zásobník na vodu	10 podstavec	17 tyč
4 zásobník na saponát	11 šnúrky	18 ventil na saponát
5 odvápnovacia kazeta	12 podložka	19 svetelná kontrolka termostatu
6 háčik na kábel	13 klzák na koberce	20 svetelná kontrolka napájania

- 5 Nepoužívajte ho na nechránené drevené podlahy, sklo, mäkký plast alebo kožu.
- 6 Nepoužívajte ho na voskované podlahy – vosk sa môže roztopiť a poškodiť prístroj aj podlahu.
- 7 Otestujte si prístroj najskôr na nenápadnej časti podlahy a pred ďalším použitím skontrolujte, či nedochádza k prenikaniu vlhkosti a/alebo poškodeniu.

✳ Ak máte pochybnosti, požiadajte o radu dodávateľa podlahy.

### 🔧 ZLOŽENIE

- 8 Odpojte prístroj z elektrickej siete.
- 9 Zarovnajzte výbežok na trubici v spodnej časti tela s otvorom v trubici na vrchnej časti podstavca.
- 10 Zatlačte telo do podstavca, až kým výbežok nezacvakne do otvoru.
- 11 Spodnú časť tyče zatlačte do vrchnej časti tela.
- 12 Otáčajte tyčou, kým sa výbežok nezachytí v otvore v tele prístroja.
- 13 Kábel omotajte okolo háčikov na kábel.

### 👁️ PODLOŽKA

- 14 Uvoľnite šnúrky.
- 15 Nasadte podložku na podstavec.
- 16 Zodvihnite okraje podložky ponad prírubu lemujúcu podstavec.
- 17 Zviažte šnúrky tak, aby ste pripevnili podložku k podstavcu.

### 👁️ NAPŔNANIE - VODA

- 18 Vytiahnite zásobník na vodu nahor a von z tela.
- 19 Otočte zásobník naopak a odskrutkujte vrchnák.
- 20 Vytiahnite vrchnák s trubicou zo zásobníka.
- 21 Zásobník naplňte čerstvou studenou vodou.
- ✳ Do vody nič nepridávajte – môžete poškodiť prístroj, zničíte odvápnovaciu kazetu.
- 22 Trubicu zasuňte do zásobníka a zakrúťte vrchnák.
- 23 Zásobník otočte do správneho smeru a vráťte ho do tela prístroja.

### 👁️ NAPŔNANIE - SAPONÁT

- 24 Otočte ventilom na saponát do ☒.
- 25 Vytiahnite zásobník na saponát nahor a von z tela.
- 26 Otočte zásobník naopak a odskrutkujte vrchnák.
- 27 Vytiahnite vrchnák s trubicou zo zásobníka.
- 28 Zriedte saponát podľa návodu výrobcu.
- 29 Naplňte zásobník zriedeným saponátom.
- 30 Trubicu zasuňte do zásobníka a zakrúťte vrchnák.
- 31 Zásobník otočte do správneho smeru a vráťte ho do tela prístroja.

### 👁️ NAKLONIŤ ALEBO ZAMKNÚŤ?

- 32 Klb v ktorom sa telo pripája na podstavec má dve pozície.
- 33 Pri zmene pozícií pridržte prednú časť podstavca nohou.
- 34 Držiakom potlačte dopredu, čím uzamknete držiak/telo vo zvislej pozícii.
- 35 Potiahnite držiak dozadu, čím odomknete držiak/telo, takže podstavec sa môže voľne pohybovať (ako pri zvislom vysávači).

## **POUŽÍVANIE KLZÁKA NA KOBERCE**

36 Ak idete čistiť koberec, vložte podstavec a podložku do klzáka na koberec.

37 Tým znížite trenie a uľahčíte pohyb mopu po koberci.

## **ZAPNUTIE**

38 Otáčajte vrchným háčikom na kábel a zložte kábel z háčikov.

39 Koniec kábla pri tele zatlačte do svorky v špičke vrchného háčika na kábel, aby nezavadzal.

40 Vložte zástrčku do zásuvky na stene.

41 Svetelná kontrolka napájania svietí pokiaľ je prístroj zapojený do siete.

42 Keď prístroj dosiahne pracovnú teplotu, svetielko termostatu bude svietiť.

43 Potom bude cyklicky zapínať a zhasínať podľa toho, ako bude pracovať termostat pri udržiavaní teploty.

## **POUŽITIE**

44 Počkajte, kým zasvieti svetielko termostatu.

45 Uvoľnite držiak/telo, aby ste umožnili voľný pohyb podstavca.

46 Prístroj držte za držiak

47 Ak používate saponát, otočte ventilom na saponát do , aby ste umožnili saponátu tiecť do podstavca.

48 Na vypustenie pary stlačte kohútik, na zastavenie ho uvoľnite.

49 Pohybujte prístrojom po podlahe, čistite po menších plochách.

## **rady a tipy**

50 Zásobníky sledujte – mali by vydržať 15 až 20 minút, v závislosti od hustoty saponátu, vášho zariadenia pri používaní kohútika a narábaní s parným mopom.

51 Ak sa z nejakého dôvodu zastavíte, otočte ventilom na saponát do , inak zostávajúci saponát stratíte.

52 Po skončení nedovoľte ľuďom ani zvieratám vojsť do miestnosti, až kým sa podlaha nevysuší, aby ste sa vyhli odtlačkom, ktoré by pokazili výslednú úpravu.

53 Ak to počasie dovoľí, otvorenie okien a dverí na vyvetranie miestnosti sušenie urýchli.

## **STAROSTLIVOSŤ A ÚDRŽBA**

54 Otočte ventilom na saponát do .

55 Spotrebič vytiahnite zo zásuvky a nechajte vychladnúť.

56 Vyberte a vyprázdňte zásobníky.

57 Vyberte odvápnovacia kazetu a vytraste z nej všetku zvyšnú vodu.

58 Vložte kazetu a zásobníky späť na miesto.

59 Otrite vonkajší povrch vlhkou látkou.

60 Rozviažte šnúrky a vyberte podložku z podstavca.

61 Podložku je možné prať v rukách alebo v práčke pri teplote 40°C.

 Nepoužívajte bieliaci prostriedok.

 Nepoužívajte aviváž.

 Nesušte v sušičke, musí sa sušiť na vzduchu.

62 Kábel omotajte okolo háčikov na kábel.

63 Prístroj skladujte v stojacej pozícii na chladnom, suchom mieste, mimo priameho slnečného svetla.

## **UPCHATIA**

64 Ak vidíte z parného ventilu unikať paru, došlo niekde k upchatiu.

65 Spotrebič vytiahnite zo zásuvky a nechajte vychladnúť.

66 Rozviažte šnúrky a vyberte podložku z podstavca.

67 Skontrolujte otvory na spodnej časti podstavca.

68 Pomocou ihly alebo špendlíka upchatie odstráňte.

69 Zložte podstavec a skontrolujte trubice vo vrchnej časti podstavca a spodnej časti tela.



70 Ak po opätovnom zložení prístroja z parného ventilu stále uniká para, znovu skúste odstrániť upchatie z prístroja, potom kontaktujte zákaznícky servis.

### **ODVÁPŇOVACIA KAZETA**

71 Životnosť odvápnovacej kazety závisí od frekvencie používania a tvrdosti vody vo vašej oblasti.

72 V oblasti s mäkkou vodou by mala vydržať asi 100 použití.

### **SPOTREBNÉ/NÁHRADNÉ ČASTI**

73 Kontaktujte služby zákazníkom.



### **OCHRANA ŽIVOTNÉHO PROSTREDIA**

Aby nedošlo k ohrozeniu zdravia a životného prostredia vplyvom nebezpečných látok v elektrických a elektronických produktoch, nesmú byť spotrebiče označené týmto symbolom likvidované s netriedeným komunálnym odpadom. Je nutné ich triediť, znova použiť alebo recyklovať.

Instrukcję należy przeczytać, zachować, przekazać kolejnemu użytkownikowi, jeśli odstępujemy urządzenie innej osobie. Wyjmij z opakowania przed użyciem.

### **WSKAZÓWKI DOTYCZĄCE BEZPIECZEŃSTWA**

Postępuj zgodnie ze wskazówkami dotyczącymi bezpieczeństwa, między innymi:

- 1 Urządzenie może być używane przez osoby o ograniczonej sprawności fizycznej, czuciowej lub psychicznej lub osoby niemające doświadczenia lub znajomości urządzenia, jeżeli odbywa się to pod nadzorem / z instruktążem, oraz są świadome istniejących zagrożeń.
  - Dzieci nie powinny używać lub bawić się urządzeniem.
  - Przechowuj urządzenie i przewód zasilania w miejscu niedostępnym dla dzieci.
- 2 Nie pozostawiać włączonego urządzenia bez nadzoru.
- 3 Odłącz z sieci po użyciu i przed rozpoczęciem konserwacji.
-  Niebezpieczeństwo poparzenia – urządzenie wytwarza parę i gorącą wodę.
- 4 Nie należy używać do czyszczenia urządzeń elektrycznych, np. wnętrza piekarnika.
- 5 Nie używaj urządzenia, jeśli zostanie upuszczone lub uszkodzone, albo w przypadku nieprawidłowego działania albo nieszczelności.
- 6 Jeżeli przewód zasilający ulegnie uszkodzeniu, powinien być wymieniony przez producenta, jego serwis techniczny lub specjalistyczny zakład naprawczy w celu uniknięcia zagrożenia.
-  Nie zanurzaj urządzenia w cieczy.
- 7 Nie należy stosować urządzenia na zewnątrz.
- 8 Nigdy nie używaj urządzenia niezgodnie z jego przeznaczeniem określonym w niniejszej instrukcji.

### **tylko do użytku domowego**

#### **ZASTOSOWANIE - DYWANY**

 Mop parowy może być stosowany tylko do dywanów i wykładzin dywanowych, bez użycia detergentu.

 Przed użyciem opróżnij zbiornik detergentu, w przeciwnym razie można zniszczyć dywan.

#### **ZASTOSOWANIE – INNE RODZAJE PODŁÓG**

 Wyszczotkuj lub oczyść odkurzaczem, aby osunąć zabrudzenia i piasek, które mogłyby zanieść na podłogę i ją uszkodzić.

- 1 Urządzenie może być stosowane z użyciem detergentu lub bez na większość kafli, parkietów i podłóg laminowanych.
- 2 Stosowane detergenty muszą być oznaczone, jako nadające się do danego rodzaju podłogi.
- 3 Rozcieńcz detergent zgodnie z instrukcją producenta.
- 4 Podłogi muszą być prawidłowo wykonane, bez szpar lub pęknięć, przez jakie mogłyby przeniknąć wilgoć.

<b>ryunki</b>	7 zawór pary	15 wyzwalacz
1 korek	8 kołeczek	16 widełki
2 rurka	9 otwór	17 rura
3 zbiornik wody	10 podstawa	18 zawór detergentu
4 zbiornik detergentu	11 ściągacz	19 lampka termostatu
5 wkład chroniący przed tworzeniem osadów	12 materiał	20 lampka zasilania
6 hak na przewód	13 ślizg do dywanów	
	14 uchwyt	

- 5 Nie należy stosować na niezabezpieczonych podłogach drewnianych, szkłe, miękkich tworzywach sztucznych i skórach.
- 6 Nie należy stosować na podłogach woskowanych - wosk może się stopić i uszkodzić urządzenie i podłogę.
- 7 Przez użyciem wypróbuj urządzenie na niewidocznym fragmencie podłogi i sprawdź, czy podłoga nie jest penetrowana przez wilgoć.
- ✳ Jeśli masz wątpliwości, poproś o radę dostawcę podłogi.

### ⚙ MONTAŻ

- 8 Wyjąć wtyczkę z gniazdka.
- 9 Dopasuj kołeczek na rurce na dole korpusu do otworu w rurce w górze podstawy.
- 10 Wepchnij korpus w podstawę, aż kołeczek wskoczy w otwór.
- 11 Wciśnij dół rury w górną część korpusu.
- 12 Przekręć rurą, aż kołeczek wskoczy w otwór w korpusie.
- 13 Owiń kabel wokół haków na przewód.

### 👁 MATERIAŁ

- 14 Poluzuj ściągacz.
- 15 Nałóż materiał na podstawę.
- 16 Naciągnij brzegi materiału wokół kołnierza wokół podstawy.
- 17 Ściągnij sznurki ściągacza, aby materiał trzymał się na podstawie.

### 👁 NAPEŁNIANIE - WODA

- 18 Wyciągnij zbiornik wody do góry i wyjmij z korpusu.
- 19 Obróć zbiornik do góry nogami i odkręć korek.
- 20 Wyjmij korek z rurką ze zbiornika.
- 21 Napełnij zbiornik świeżą zimną wodą.
- ✳ Niczego nie dodawaj do wody - można spowodować uszkodzenie urządzenia, można zniszczyć wkład chroniący przed tworzeniem osadów.
- 22 Włóż rurkę w zbiornik i zakręć gwint korka.
- 23 Odwróć zbiornik i włóż go w korpus.

### 👁 NAPEŁNIANIE - DETERGENT

- 24 Obróć zawór detergentu na ☒.
- 25 Wyciągnij zbiornik detergentu do góry i wyjmij z korpusu.
- 26 Obróć zbiornik do góry nogami i odkręć korek.
- 27 Wyjmij korek z rurką ze zbiornika.
- 28 Rozcieńcz detergent zgodnie z instrukcją producenta.
- 29 Napełnij zbiornik rozcieńczonym detergentem.
- 30 Włóż rurkę w zbiornik i zakręć gwint korka.
- 31 Odwróć zbiornik i włóż go w korpus.

### 👁 PRZECHYLNIE CZY SZTYWNO?

- 32 Połączenie korpusu z podstawą ma dwa położenia.
- 33 Zmiana położenia wymaga delikatnego oparcia stopy na przodzie podstawy.
- 34 Przesuń uchwyt do przodu, aby zablokować uchwyt/korpus w pozycji pionowej.

35 Przyciągnij uchwyt z powrotem, aby odblokować uchwyt/korpus, wtedy podstawa porusza się swobodnie (jak w zwyczajnym odkurzaczu).

### **UŻYWANIE ŚLIZGU DO DYWANÓW**

36 Jeśli ma być czyszczony dywan, włóż podstawę i materiał w ślizg do dywanów.

37 Pozwoli to zmniejszyć opór i znacznie ułatwi pracę mopem.

### **WŁĄCZENIE**

38 Obróć górny hak na przewód i zdejmij przewód z haków.

39 Wciśnij koniec przewodu od strony korpusu w widełki na górnym haku na przewód, aby kabel nie przeszkadzał.

40 Włóż wtyczkę w gniazdko sieciowe.

41 Lampka zasilania będzie świecić tak długo, jak długo urządzenie jest podłączone do zasilania.

42 Lampka termostatu zaświeci się, gdy urządzenie osiągnie odpowiednią temperaturę.

43 Będzie to następować w cyklu włączony/wyłączony, gdy termostat pracuje, aby utrzymać temperaturę.

### **W TRAKCIE PRACY**

44 Zaczekaj, aż zaświeci się lampka termostatu.

45 Odblokuj uchwyt/korpus, aby podstawa mogła się swobodnie przemieszczać.

46 Trzymaj urządzenie za uchwyt.

47 Jeśli stosujesz detergent, obróć zawór detergentu, na , aby detergent mógł przepływać do podstawy.

48 Naciskaj wyzwalacz, aby wytworzyć parę, zwalniaj, aby przestać.

49 Przesuwaj urządzenie na podłodze, czyszcząc ją stopniowo małymi fragmentami.

### **sugestie i wskazówki**

50 Zwracaj uwagę na zbiorniki – powinny wystarczyć na 15 do 20 minut pracy, w zależności od gęstości detergentu, częstości używania wyzwalacza i intensywności wypuszczania pary z mopa parowego.

51 Jeśli z jakiegokolwiek powodu przerwiesz czyszczenie, obróć zawór detergentu na , inaczej stracisz pozostały detergent.

52 Po skończeniu czyszczenia nie pozwól ludziom lub zwierzętom wchodzić na podłogę, dopóki nie będzie całkiem sucha. Odciski stóp/ łap zepsują efekt czyszczenia.

53 Jeśli pozwoli pogoda, otwórz drzwi i okna dla przewiewu i szybszego wysychania.

### **EKSPLOATACJA I KONSERWACJA**

54 Obróć zawór detergentu na .

55 Wyjmij wtyczkę z gniazdka i ostudź urządzenie.

56 Wyjmij i opróżnij zbiorniki.

57 Wyjmij wkład chroniący przed tworzeniem osadów, przechyl go, aby wyleciała reszta wody.

58 Wymień wkład chroniący przed tworzeniem osadów i zbiorniki.

59 Powierzchnie zewnętrzne czyść jedynie za pomocą miękkiej, wilgotnej szmatki.

60 Poluzuj ściągacz i zdejmij materiał z podstawy.

61 Materiał można prać ręcznie lub w pralce w 40°C.

\* Nie używaj wybielaczy.

\* Nie używaj płynu do płukania.

\* Nie susz w pralko-suszarce, materiał musi wyschnąć na powietrzu.

62 Owiń kabel wokół haków na przewód.

63 Przechowuj urządzenie w pozycji pionowej, w chłodnym, suchym miejscu, z dala od promieni słonecznych.

## ZATORY

- 64 Jeśli z zaworu pary wydobywa się para znaczy, że gdzieś jest zator.
- 65 Wyjmij wtyczkę z gniazdka i ostudź urządzenie.
- 66 Poluzuj ściągacz i zdejmij materiał z podstawy.
- 67 Sprawdź otwory w dolnej części podstawy.
- 68 Usuń zator za pomocą igły lub szpilki.
- 69 Zdejmij podstawę i sprawdź rurki w górnej części podstawy oraz w dolnej części korpusu.
- 70 Jeśli po ponownym zmontowaniu urządzenia, z zaworu pary nadal wydobywa się para, spróbuj jeszcze raz usunąć zator. Jeśli nie okaże się to skuteczne, skontaktuj się z serwisem.

## WKŁAD CHRONIĄCY PRZED TWORZENIEM OSADÓW

- 71 Żywotność wkładu chroniącego przed tworzeniem osadów zależy od częstotliwości używania i twardości wody na danym obszarze.
- 72 Gdy woda jest miękka, wkład powinien wystarczyć na około 100 zastosowań.

## MATERIAŁY/CZĘŚCI ZAPASOWE

- 73 Skontaktuj się z serwisem posprzedażnym.

## OCHRONA ŚRODOWISKA

Zużyte urządzenie oddaj do odpowiedniego punktu składowania, gdyż znajdujące się w urządzeniu niebezpieczne składniki elektryczne i elektroniczne mogą być zagrożeniem dla środowiska. Nie wyrzucaj wraz z odpadami komunalnymi.

Pročitajte upute, držite ih na sigurnom mjestu, prosljedite ih ako dajete uređaj. Uklonite cijelo pakiranje prije uporabe.

## **VAŽNE SIGURNOSNE MJERE**

Poštujte osnovne sigurnosne mjere, uključujući slijedeće:

1 Ovaj uređaj mogu koristiti osobe smanjenih tjelesnih, osjetilnih ili mentalnih sposobnosti ili osobe koje ne raspolažu iskustvom i znanjem ako su pod nadzorom ili rade po uputama, te razumiju uključene opasnosti.

- Djeca ne smiju koristiti niti se igrati s uređajem.
- Držite uređaj i kabel van dosega djece.

2 Nemojte ostavljati aparat bez nadzora dok je uključen u utičnicu.

3 Nakon uporabe i prije održavanja izvucite utikač iz utičnice.

 Opasnost od opekline – uređaj izbacuje paru i vruću vodu.

4 Nemojte koristiti uređaj za čišćenje električne opreme, npr. unutrašnjost pećnice.

5 Ne radite s uređajem ako padne ili ako je oštećen, ili ako ne radi kako treba ili curi.

6 Ako je kabel oštećen, radi izbjegavanja opasnosti, mora ga zamijeniti proizvođač, ovlaštenu servis ili osoba slične stručnosti.

 Nemojte uranjati uređaj u tekućinu.

7 Nemojte koristiti uređaj vani.

8 Nemojte koristiti uređaj u bilo koje druge svrhe osim onih opisanih u ovim uputama.

### **isključivo za kućnu uporabu**

#### **UPORABA - TEPISI**

\* Parni čistač treba rabiti samo za osvježavanje poda prekrivenog tepihom, bez deterdženta.

 Prije uporabe, ispraznite spremnik za deterdžent; u protivnom možete oštetiti tepih.

#### **UPORABA - DRUGE VRSTE PODOVA**

\* Očistite pod metlom ili usisivačem kako biste uklonili prljavštinu ili sitni pijesak koji bi se mogao razvući po podu, uzrokujući oštećenja.

1 Uređaj se može koristiti, s deterdžentom ili bez njega, na većini podova s pločicama, na parketu i na laminatnim podovima.

2 Deterdžent koji se rabi u uređaju mora biti u prodaji kao odgovarajuće sredstvo za vrstu poda koji treba čistiti.

3 Razrijedite deterdžent prema uputama proizvođača.

4 Pod mora biti ispravno postavljen, bez pukotina ili rezova u koje bi se mogla uvući vlaga.

5 Nemojte ga koristiti na nelakiranim drvenim podovima, staklu, mekanoj plastici ili koži.

6 Nemojte ga koristiti na voskom premazanim podovima - vosak se može istopiti oštećujući uređaj i pod.

7 Izvršite pokus na malom dijelu poda i provjerite je li došlo do oštećenja i/ili prodiranja vlage prije nego što nastavite s radom.

\* Ako imate dvojbi, obratite se dobavljaču podova za savjet.

<b>crteži</b>	7 ventil za paru	14 ručka
1 poklopac	8 istureni dio	15 okidač
2 cijev	9 otvor	16 suženje
3 spremnik za vodu	10 baza	17 osovina
4 spremnik za deterdžent	11 vezice	18 ventil za deterdžent
5 uložak protiv kamenca	12 krpa	19 svjetlo termostata
6 kuka za namatanje kabela	13 nastavak za tepihe	20 svjetlo napajanja

## **SASTAVLJANJE**

- 8 Izvucite utikač iz utičnice za napajanje.
- 9 Poravnajte istureni dio na cijevi na dnu kućišta s otvorom u cijevi na vrhu baze.
- 10 Gurnite kućište u bazu dok istureni dio ne sjedne u otvor uz klik.
- 11 Gurnite donji dio osovine u gornji dio kućišta.
- 12 Okrećite osovinu dok se istureni dio ne zakači za otvor na kućištu.
- 13 Omotajte kabel oko kuka za namatanje kabela.

## **KRPA**

- 14 Otpustite vezice.
- 15 Postavite krpu preko baze.
- 16 Dignite vrhove krpe gore i preko ruba oko baze.
- 17 Zategnite vezice da biste učvrstili krpu oko baze.

## **PUNJENJE – VODA**

- 18 Povucite spremnik za vodu prema gore i skinite ga s kućišta.
- 19 Okrenite spremnik naopako i odvijte poklopac.
- 20 Izvadite poklopac i cijev iz spremnika.
- 21 Napunite spremnik svježom hladnom vodom.
-  Nemojte ništa dodati vodi, jer biste mogli oštetiti uređaj i uništiti uložak protiv kamenca.
- 22 Kliznim pokretom uvucite cijev u spremnik i zavijte poklopac.
- 23 Okrenite spremnik prema gore i vratite ga na kućište.

## **PUNJENJE – DETERDŽENT**

- 24 Okrenite ventil za deterdžent na .
- 25 Povucite spremnik za deterdžent prema gore i skinite ga s kućišta.
- 26 Okrenite spremnik naopako i odvijte poklopac.
- 27 Izvadite poklopac i cijev iz spremnika.
- 28 Razrijedite deterdžent prema uputama proizvođača.
- 29 Napunite spremnik razrijeđenim deterdžentom.
- 30 Kliznim pokretom uvucite cijev u spremnik i zavijte poklopac.
- 31 Okrenite spremnik prema gore i vratite ga na kućište.

## **NAGNUTI ILI BLOKIRANI POLOŽAJ?**

- 32 Spoj između kućišta i baze ima dva položaja.
- 33 Stopalom lagano pridržavajte prednji dio baze dok mijenjate položaj.
- 34 Gurnite ručku naprijed kako biste blokirali ručku/kućište u uspravnom položaju.
- 35 Povucite ručku nazad kako biste deblokirali ručku/kućište, tako da se baza slobodno kreće (kao uspravni usisavač).

## **UPORABA NASTAVKA ZA TEPIHE**

- 36 Ako namjeravate čistiti tepih, ostavite bazu i krpu na nastavku za tepihe.
- 37 Tako će se smanjiti otpor i omogućiti puno lakše pomicanje parnog čistača.

## UKLJUČENJE

- 38 Okrenite gornju kuku za namatanje kabela i skinite kabel.
- 39 Gurnite krajnji dio kabela kroz suženje na vrhu gornje kuke za namatanje kabela, kako vam ne bi smetao.
- 40 Stavite utikač u utičnicu.
- 41 Svjetlo napajanja će svijetliti dokle god je uređaj spojen na dovod električne energije.
- 42 Termostat će svijetliti kad uređaj postigne radnu temperaturu.
- 43 Zatim će se u ciklusima uključivati i isključivati kako termostat radi da održi temperaturu.

## KORIŠTENJE

- 44 Pričekajte dok se svjetlo termostata ne upali.
- 45 Deblokirajte ručku/kučište kako biste dozvolili slobodno pomicanje baze.
- 46 Držite uređaj za ručku.
- 47 Ako koristite deterdžent, okrenite ventil za deterdžent na , kako biste omogućili protok deterdženta u bazu.
- 48 Pritisnite okidač kao biste stvorili paru, a otpustite ga ako želite prekinuti.
- 49 Pomičite uređaj po podu, čisteći mala područja jedno po jedno.

## savjeti i prijedlozi

- 50 Nadzirite spremnike – vrijeme njihovog trajanja trebalo bi biti između 15 i 20 minuta, ovisno o gustoći deterdženta, načinu uporabe okidača i energičnosti rukovanja parnim čistačem.
- 51 Ako se iz bilo kojeg razloga zaustavite, okrenite ventil za deterdžent prema ; u protivnom, izgubit ćete preostali deterdžent.
- 52 Po završetku, ne dozvolite ulaz u prostoriju osobama i kućnim ljubimcima dok se pod ne osuši, kako bi se izbjeglo kvarenje sjaja otiscima stopala/šapa.
- 53 Ako vrijeme dopušta, otvaranje vrata i prozora, u svrhu prozračivanja sobe, će ubrzati sušenje.

## ČIŠĆENJE I ODRŽAVANJE

- 54 Okrenite ventil za deterdžent na .
- 55 Izvucite utikač iz utičnice i ostavite uređaj da se ohladi.
- 56 Skinite i ispraznite spremnike.
- 57 Izvadite uložak protiv kamenca i prospite svu preostalu vodu iz njega.
- 58 Ponovo postavite uložak i spremnike.
- 59 Obrišite spoljašnje površine vlažnom krpom.
- 60 Odvežite vezice i skinite krpu s baze.
- 61 Krpu možete oprati ručno ili u perilici rublja uz postavku temperature od 40°.
- \* Nemojte koristiti izbjeljivač.
- \* Nemojte koristiti omekšivač.
- \* Nemojte krpu sušiti u sušilici; ona se mora sušiti na zraku.
- 62 Omotajte kabel oko kuka za namatanje kabela.
- 63 Čuvajte uređaj u uspravnom položaju, na hladnom, suhom mjestu, daleko od izravne sunčeve svjetlosti.

## ZAČEPLJENJA

- 64 Ako vidite da para izlazi iz ventila za paru, znači da negdje postoji začepljenje.
- 65 Izvucite utikač iz utičnice i ostavite uređaj da se ohladi.
- 66 Odvežite vezice i skinite krpu s baze.
- 67 Provjerite otvore ispod baze.
- 68 Koristite se iglom ili čavlom kako biste uklonili sva začepljenja.
- 69 Skinite bazu i provjerite cijevi na vrhu baze i na dnu kučišta.
- 70 Ako para još uvijek izlazi iz ventila za paru, nakon što ste ponovno sklopili uređaj, probajte ponovo ukloniti začepljenja, potom kontaktirajte post-prodajnu službu.



### **ULOŽAK PROTIV KAMENCA**

71 Vijek trajanja uložka protiv kamenca ovisi o učestalosti uporabe i tvrdoći vode u vašem području.

72 U području s mekanom vodom trebao bi se rabiti otprilike 100 puta.

### **POTROŠNI MATERIJAL/REZERVNI DIJELOVI**

73 Kontaktirajte post-prodajnu službu.



### **ZAŠTITA OKOLIŠA**

Da bi se izbjegle štetne posljedice na okoliš i zdravlje zbog opasnih supstanci u električnim i elektronskim proizvodima, svi uređaji obilježeni ovim simbolom ne smiju se zbrinjavati kao nerazvrstani komunalni otpad, već se moraju prikupiti, ponovno koristiti ili reciklirati.

Preberite navodila, jih shranite na varnem in jih predajte skupaj z napravo, če jo posredujete naprej. Pred uporabo odstranite vso embalažo.

## **POMEMBNA VAROVALA**

Sledite osnovnim varnostnim ukrepom, vključno z:

- 1 To napravo smejo uporabljati osebe z zmanjšanimi fizičnimi, čutnimi ali duševnimi sposobnostmi ali s pomanjkljivimi izkušnjami in znanjem, če so pri tem pod nadzorom/dobijo navodila in razumejo s tem povezana tveganja.
  - Otroci ne smejo uporabljati ali se igrati z napravo.
  - Napravo in kabel varujte pred dosegom otrok.
- 2 Priklopljene naprave ne puščajte brez nadzora.
- 3 Odklopite ga po uporabi in pred izvedbo vzdrževalnih del s strani uporabnika.
-  **Nevarnost opeklin – naprava pušča paro in vročo vodo.**
- 4 Naprave ne uporabljajte za čiščenje električne opreme, na primer notranjosti pečice.
- 5 Naprave ne uporabljajte, če je bila izpostavljena padcu, če je poškodovana ali pokvarjena ali če pušča.
- 6 Če je kabel poškodovan, ga mora zamenjati proizvajalec, njegov servisni zastopnik ali kdo s podobnimi pooblastili, da se prepreči tveganje.
-  Naprave ne potaplajte v tekočino.
- 7 Naprave ne uporabljajte na prostem.
- 8 Naprave ne uporabljajte za nič drugega kot za namene, ki so opisani v teh navodilih.

### **samo za gospodinjsko uporabo**

#### **UPORABA NA PREPROGAH**

- \* Parni čistilnik brez čistila lahko uporabite samo za osvežitev preprog.
-  Pred uporabo spraznite posodo za čistilo, drugače lahko poškodujete preprogo.

#### **UPORABA NA DRUGIH VRSTAH TAL**

- \* Pometite ali posesajte tla, da odstranite umazanijo ali pesek, ki bi lahko z vlečenjem poškodoval tla.
- 1 Napravo lahko uporabljate z ali brez čistila na večini keramičnih, parketnih in laminatnih tal.
- 2 Čistilo, ki ga uporabljate v napravi, mora biti primerno za tisto vrsto tal, ki jih boste čistili.
- 3 Čistilo razredčite po navodilih proizvajalca.
- 4 Talne obloge morajo biti pravilno položene, brez vrzeli ali ureznin, v katere bi lahko prodrla vlaga.
- 5 Ne uporabljajte je na nelakiranih talnih oblogah, steklu, mehki umetni masi ali usnju.
- 6 Ne uporabljajte je na povoskanih tleh – vosek se lahko stali, kar lahko poškoduje napravo in talne obloge.
- 7 Napravo najprej preizkusite na neopaznem delu talne obloge in preverite prodiranje vlage in/ali škodo, preden nadaljujete.
- \* Če dvomite, se obrnite na dobavitelja talnih oblog.

<b>risbe</b>	7 ventil za paro	14 ročaj
1 pokrov	8 nastavek	15 prožilnik
2 cev	9 luknja	16 stiskalni del
3 posoda za vodo	10 podstavek	17 gred
4 posoda za čistilo	11 vezi	18 ventil za čistilo
5 vložek proti vodnemu kamnu	12 krpa	19 lučka termostata
6 kavelj za kabel	13 drsnik za preprogo	20 lučka za vklop

## SESTAVLJANJE

- 8 Napravo odklopite.
- 9 Poravnajte nastavek na cevi na spodnjem delu ohišja z luknjo na cevi na zgornjem delu podstavka.
- 10 Ohišje potisnite v podstavek, dokler ne zaslišite, da se nastavek zaskoči v luknji.
- 11 Dno gredi potisnite v zgornji del ohišja.
- 12 Zavrtite gred, dokler se nastavek ne zatakne v luknjo v ohišju.
- 13 Kabel navijte okoli kavljev za kabel.

## KRPA

- 14 Popustite vezi.
- 15 Na podstavek namestite krpo.
- 16 Robove krpe dvignite in prekrijte prirobnico okoli podstavka.
- 17 Zategnite vezi, da krpo pritrdite na podstavek.

## POLNJENJE VODE

- 18 Posodo za vodo potegnite navzgor in stran od ohišja.
- 19 Posodo obrnite na glavo in odvijte pokrov.
- 20 Pokrov in cev dvignite iz posode.
- 21 Posodo napolnite s svežo hladno vodo.
- \* V vodo ne dodajajte ničesar – napravo lahko poškodujete in uničili boste vložek proti vodnemu kamnu.
- 22 Cev potisnite v posodo in privijte pokrov.
- 23 Posodo obrnite v pravo smer in jo znova namestite na ohišje.

## POLNJENJE ČISTILA

- 24 Obrnite ventil za čistilo to .
- 25 Posodo za čistilo potegnite navzgor in stran od ohišja.
- 26 Posodo obrnite na glavo in odvijte pokrov.
- 27 Pokrov in cev dvignite iz posode.
- 28 Čistilo razredčite po navodilih proizvajalca.
- 29 Napolnite posodo z razredčenim čistilom.
- 30 Cev potisnite v posodo in privijte pokrov.
- 31 Posodo obrnite v pravo smer in jo znova namestite na ohišje.

## NAGIB ALI ZAKLEPANJE?

- 32 Pregib, kjer se ohišje sreča s podstavkom, ima dva položaja.
- 33 Med preklapljanjem položajev sprednji del podstavka previdno primite s stopalom.
- 34 Ročico pritisnite naprej, da ročico/ohišje zaklenete v pokončnem položaju.
- 35 Ročico potegnite nazaj, da odklenete ročaj/ohišje in se podstavek prosto premika (kot pokončni sesalnik).

## UPORABA DRSNIKA ZA PREPROGO

- 36 Če nameravate očistiti preprogo, naslonite podstavek in krpo v drsnik za preprogo.
- 37 S tem zmanjšate trenje, kar močno olajša premikanje metle.

## VKLOP

- 38 Zavrtite zgornji kavelj kabla in kabel odstranite s kavljev.
- 39 Konec kabla pri ohišju potisnite v stikalni del na konici zgornjega kavlja kabla, da vam ne bo na poti.
- 40 Vtič vstavite v električno vtičnico.
- 41 Lučka za vklop sveti, dokler je naprava priključena na električno omrežje.
- 42 Lučka termostata sveti, ko naprava doseže delovno temperaturo.
- 43 Nato se večkrat vklopi in izklopi, ko termostat ohranja stalno temperaturo.

## MED UPORABO

- 44 Počakajte, da zasveti lučka termostata.
- 45 Odklenite ročaj/ohišje, da omogočite prosto premikanje podstavka.
- 46 Napravo držite za ročaj.
- 47 Če uporabljate čistilo, obrnite ventil za čistilo na ☹, da omogočite pretok čistila v podstavek.
- 48 Pritisnite sprožilec za proizvodnjo pare in ga spustite, da ustavite paro.
- 49 Napravo premikajte po tleh, očistite majhne površine.

## nasveti in zvijače

- 50 Opazujte posodi – običajno ju lahko uporabljate med 15 in 20 minutami, odvisno od gostote čistila, pogostosti uporabe prožilnika in intenzivnosti uporabe parnega čistilnika.
- 51 Če se ustavite zaradi katerega koli razloga, obrnite ventil za čistilo na ☹, če tega ne storite, boste izgubili preostalo čistilo.
- 52 Ko končate, naj bodo ljudje in živali izven očiščenega prostora, dokler se tla ne posušijo, da preprečite, da bi odtisi pokvarili sijaj.
- 53 Če vremenske razmere dopuščajo, odprite vrata in okna, da prezračite prostor, saj boste tako pospešili sušenje.

## NEGA IN VZDRŽEVANJE

- 54 Obrnite ventil za čistilo to ☹.
- 55 Odklopite napravo in pustite, da se ohladi.
- 56 Odstranite in izpraznite posodi.
- 57 Odstranite vložek proti vodnemu kamnu in iz nje izlijte morebitno preostalo vodo.
- 58 Zamenjajte vložek in posodi.
- 59 Zunanje površine obrišite z vlažno krpo.
- 60 Odvežite vezi in odstranite krpo s podstavka.
- 61 Krpo lahko operete ročno ali s pralnim strojem pri 40 °C.
- ✳ Ne uporabljajte belila.
- ✳ Ne uporabljajte mehčalca.
- ✳ Ne sušite je v sušilniku, posušiti jo morate na zraku.
- 62 Kabel navijte okoli kavljev za kabel.
- 63 Napravo hranite na hladnem in suhem mestu, stran od neposredne sončne svetlobe.

## ZAMAŠITVE

- 64 Če začne iz ventila za paro uhajati para, je nekje prišlo do zamašitve.
- 65 Odklopite napravo in pustite, da se ohladi.
- 66 Odvežite vezi in odstranite krpo s podstavka.
- 67 Preverite luknje v podstavku.
- 68 Za odstranjevanje morebitnih zamašitev uporabite iglo ali buciko.
- 69 Odstranite podstavek in preverite cevi na vrhu podstavka in na spodnjem delu ohišja.
- 70 Če para po razstavljanju naprave še vedno prihaja iz parnega ventila, poskusite znova odmašiti napravo, nato pa se obrnite na poprodajno službo.

### **VLOŽEK PROTI VODNEMU KAMNU**

71 Življenjska doba vložka proti vodnemu kamnu je odvisna od pogostosti uporabe in trdote vode v vašem območju.

72 V območjih z mehko vodo bi morala imeti življenjsko dobo najmanj 100 uporab.

### **POTROŠNI MATERIAL/NADOMESTNI DELI**

73 Obrnite se na poprodajne storitve.

### **ZAŠČITA OKOLJA**



V izogib onesnaževanju okolja in ogrožanju zdravja zaradi nevarnih snovi v električnih ter elektronskih napravah, naprave s to oznako ni dovoljeno zavreči med nesortirane odpadke.

Namesto tega jih je treba oddati na zbirno mesto, znova uporabiti ali reciklirati.

Διαβάστε τις οδηγίες, φυλάξτε τις σε ασφαλές μέρος και σε περίπτωση που δώσετε τη συσκευή σε άλλον χρήστη, δώστε μαζί και τις οδηγίες. Αφαιρέστε όλα τα υλικά συσκευασίας πριν από τη χρήση.

### ΣΗΜΑΝΤΙΚΑ ΜΕΤΡΑ ΑΣΦΑΛΕΙΑΣ

Τηρείτε τα βασικά μέτρα ασφάλειας, συμπεριλαμβανομένων των παρακάτω:

- 1 Η συσκευή αυτή επιτρέπεται να χρησιμοποιείται από άτομα με μειωμένες σωματικές, αισθητηριακές ή διανοητικές ικανότητες ή από άτομα με ελλιπή πείρα και γνώσεις εφόσον επιβλέπονται ή τους δίνονται οδηγίες και κατανοούν τους εμπλεκόμενους κινδύνους.
  - Τα παιδιά δεν πρέπει να χρησιμοποιούν ούτε να παίζουν με τη συσκευή.
  - Η συσκευή και το καλώδιο να φυλάσσονται σε χώρο όπου δεν έχουν πρόσβαση παιδιά.
- 2 Μην αφήνετε τη συσκευή χωρίς επίβλεψη ενόσω είναι συνδεδεμένη στο ρεύμα.
- 3 Μετά από τη χρήση και πριν από εργασίες συντήρησης χρήστη, να αφαιρείτε το βύσμα της συσκευής από την πρίζα.
-  Κίνδυνος ζεματίσματος – από τη συσκευή εξέρχεται ατμός και καυτό νερό.
- 4 Μην χρησιμοποιείτε τη συσκευή για καθαρισμό ηλεκτρικού εξοπλισμού, π.χ. το εσωτερικό φούρνου.
- 5 Μη χρησιμοποιείτε τη συσκευή εάν πέσει στο έδαφος, υποστεί ζημιά, παρουσιάζει δυσλειτουργίες ή διαρροή.
- 6 Εάν το καλώδιο είναι φθαρμένο, πρέπει να αντικατασταθεί από τον κατασκευαστή, τον αντιπρόσωπό του ή κάποιο εξουσιοδοτημένο πρόσωπο προς αποφυγή κινδύνων.
-  Μη βυθίζετε τη συσκευή σε υγρά.
- 7 Μην χρησιμοποιείτε τη συσκευή σε υπαίθριους χώρους.
- 8 Μη χρησιμοποιείτε τη συσκευή για οποιονδήποτε σκοπό πέραν αυτού που περιγράφεται στις παρούσες οδηγίες.

### **αποκλειστικά για οικιακή χρήση**

#### ΧΡΗΣΗ – ΧΑΛΙΑ

- \* Ο ατμοκαθαριστής πρέπει να χρησιμοποιείται αποκλειστικά και μόνο για να φρεσκάρει δάπεδα στρωμένα με χαλιά, χωρίς χρήση απορρυπαντικού.
-  Αδειάστε το δοχείο απορρυπαντικού πριν από τη χρήση, ειδάλλως μπορεί να προκαλέσετε φθορά στο χαλί.

#### ΧΡΗΣΗ – ΑΛΛΟΙ ΤΥΠΟΙ ΔΑΠΕΔΟΥ

- \* Σκουπίστε με κανονική ή ηλεκτρική σκούπα το δάπεδο ώστε να αφαιρέσετε ακαθαρσίες ή χαλίκια που μπορεί να συρθούν πάνω στο δάπεδο και να το φθείρουν.

<b>σχέδια</b>	7 βαλβίδα ατμού	14 χειρολαβή
1 πώμα	8 προεξοχή	15 σκανδάλη
2 σωλήνας	9 οπή	16 ασφάλεια
3 δοχείο νερού	10 βάση	17 στέλεχος
4 δοχείο απορρυπαντικού	11 δεσμός	18 βαλβίδα απορρυπαντικού
5 φυσίγγιο κατά των αλάτων	12 πανί	19 λυχνία θερμοστάτη
6 άγκιστρο καλωδίου	13 εξάρτημα χαλιών	20 λυχνία ισχύος

- 1 Η συσκευή μπορεί να χρησιμοποιηθεί, με ή χωρίς απορρυπαντικό, σχεδόν σε κάθε τύπο δαπέδου με πλακίδια, παρκέ και πλαστικό (laminat).
- 2 Το απορρυπαντικό που χρησιμοποιείται μέσα στη συσκευή πρέπει να φέρει σήμανση ότι είναι κατάλληλο για τον τύπο του δαπέδου που πρόκειται να καθαριστεί.
- 3 Διαλύστε το απορρυπαντικό σύμφωνα με τις οδηγίες του κατασκευαστή.
- 4 Το δάπεδο πρέπει να έχει στρωθεί σωστά, χωρίς κενά ή εγκοπές όπου θα μπορούσε να διεισδύσει η υγρασία.
- 5 Μην χρησιμοποιείτε τη συσκευή σε ξύλινο δάπεδο που δεν έχει στεγανοποιηθεί, σε γυαλί, μαλακό πλαστικό ή δέρμα.
- 6 Μην χρησιμοποιείτε τη συσκευή σε δάπεδο με επίστρωση κεριού - το κεριό μπορεί να λιώσει με συνέπεια να φθαρεί η συσκευή και το δάπεδο.
- 7 Δοκιμάστε τη διαδικασία σε σημείο του δαπέδου που δε φαίνεται και ελέγξτε για διείσδυση υγρασίας και/ή φθορά προτού προχωρήσετε.

✳ Αν έχετε αμφιβολίες, ζητήστε τη συμβουλή του προμηθευτή του δαπέδου.

### ⚙ ΣΥΝΑΡΜΟΛΟΓΗΣΗ

- 8 Αποσυνδέστε τη συσκευή από το ρεύμα.
- 9 Ευθυγραμμίστε την προεξοχή του σωλήνα στην κάτω πλευρά του σώματος με την οπή του σωλήνα πάνω από τη βάση.
- 10 Σπρώξτε το σώμα μέσα στη βάση έως ότου η προεξοχή να κουμπώσει μέσα στην οπή.
- 11 Σπρώξτε το κάτω μέρος του στελέχους μέσα στο πάνω μέρος του σώματος.
- 12 Περιστρέψτε το στέλεχος έως ότου η προεξοχή να μπει μέσα στην οπή του σώματος.
- 13 Τυλίξτε το καλώδιο γύρω από τα άγκιστρα καλωδίου.

### 👁 ΤΟ ΠΑΝΙ

- 14 Ξεσφίξτε τον δεσμό.
- 15 Τοποθετήστε το πανί πάνω από τη βάση.
- 16 Περάστε τις άκρες του πανιού πάνω από τη φλάντζα που περιβάλλει τη βάση.
- 17 Σφίξτε το δεσμό για να στερεώσετε το πανί στη βάση.

### 👁 ΓΕΜΙΣΜΑ – ΝΕΡΟ

- 18 Τραβήξτε το δοχείο νερού προς τα πάνω για να το αποσπάσετε από το σώμα.
- 19 Αναποδογυρίστε το δοχείο νερού, και ξεβιδώστε το πώμα.
- 20 Ανασηκώστε το πώμα και το σωλήνα και τραβήξτε τα έξω από το δοχείο νερού.
- 21 Γεμίστε το δοχείο νερού με φρέσκο κρύο νερό.
- ✳ Μην προσθέσετε τίποτα στο νερό – μπορεί να προκαλέσετε βλάβη στη συσκευή, θα καταστρέψετε το φυσίγγιο κατά των αλάτων.
- 22 Σπρώξτε το σωλήνα μέσα στο δοχείο νερού, και βιδώστε το πώμα.
- 23 Γυρίστε κανονικά το δοχείο νερού, και βάλτε το στη θέση του στο σώμα.

### 👁 ΓΕΜΙΣΜΑ – ΑΠΟΡΡΥΠΑΝΤΙΚΟ

- 24 Στρέψτε τη βαλβίδα απορρυπαντικού στη θέση ☒.
- 25 Τραβήξτε το δοχείο απορρυπαντικού προς τα πάνω για να το αποσπάσετε από το σώμα.
- 26 Αναποδογυρίστε το δοχείο νερού, και ξεβιδώστε το πώμα.
- 27 Ανασηκώστε το πώμα και το σωλήνα και τραβήξτε τα έξω από το δοχείο νερού.
- 28 Διαλύστε το απορρυπαντικό σύμφωνα με τις οδηγίες του κατασκευαστή.

- 29 Γεμίστε το δοχείο με το διαλυμένο απορρυπαντικό.  
30 Σπρώξτε το σωλήνα μέσα στο δοχείο νερού, και βιδώστε το πώμα.  
31 Γυρίστε κανονικά το δοχείο νερού, και βάλτε το στη θέση του στο σώμα.

### ΚΛΙΣΗ Η ΑΣΦΑΛΙΣΗ;

- 32 Η σύνδεση όπου το σώμα έρχεται σε επαφή με τη βάση έχει δύο θέσεις.  
33 Συγκρατήστε την μπροστινή πλευρά της βάσης απαλά με το ένα πόδι όταν αλλάζετε θέση.  
34 Σπρώξτε προς τα εμπρός τη χειρολαβή για να ασφαλίσετε τη χειρολαβή/σώμα σε όρθια θέση.  
35 Τραβήξτε τη χειρολαβή προς τα πίσω για να απασφαλίσετε τη χειρολαβή/σώμα, έτσι ώστε η βάση να κινείται ελεύθερα (σαν όρθια ηλεκτρική σκούπα).

### ΧΡΗΣΗ ΤΟΥ ΕΞΑΡΤΗΜΑΤΟΣ ΧΑΛΙΩΝ

- 36 Αν σκοπεύετε να καθαρίσετε χαλί, στηρίξτε τη βάση και το πανί μέσα στο εξάρτημα χαλιών.  
37 Έτσι θα μειωθεί η τριβή, και θα διευκολυνθεί η μετακίνηση του μάρκτρου.

### ΕΝΕΡΓΟΠΟΙΗΣΗ

- 38 Περιστρέψτε το πάνω άγκιστρο καλωδίου, και αφαιρέστε το καλώδιο από τα άγκιστρα.  
39 Σπρώξτε το άκρο του καλωδίου από την πλευρά του σώματος μέσα στην ασφάλεια στην άκρη του πάνω άγκιστρου καλωδίου, για να μπορέσετε να το κρατήσετε μακριά από τα πόδια σας.  
40 Συνδέστε το φως στην πρίζα.  
41 Η λυχνία ισχύος ανάβει ενόσω η συσκευή είναι συνδεδεμένη στην τροφοδοσία ρεύματος.  
42 Η λυχνία θερμοστάτη ανάβει όταν η συσκευή φτάνει σε θερμοκρασία λειτουργίας.  
43 Κατόπιν θα ανάβει και θα σβήσει καθώς ο θερμοστάτης θα λειτουργεί για διατήρηση της θερμοκρασίας.

### ΣΕ ΧΡΗΣΗ

- 44 Περιμένετε μέχρι να ανάψει η λυχνία θερμοστάτη.  
45 Απασφαλίστε τη χειρολαβή/σώμα για να επιτρέψετε την ελεύθερη κίνηση της βάσης.  
46 Κρατήστε τη συσκευή από τη χειρολαβή.  
47 Αν χρησιμοποιείτε απορρυπαντικό, στρέψτε τη βαλβίδα απορρυπαντικού στη θέση ☹, για να επιτραπεί η ροή του απορρυπαντικού μέσα στη βάση.  
48 Πιέστε τη σκανδάλη για να δημιουργηθεί ατμός, αφήστε την για να σταματήσει.  
49 Μετακινήστε τη συσκευή πάνω στο δάπεδο, καθαρίστε κάθε φορά ένα μικρό τμήμα.

### ΥΠΟΔΕΙΞΙΣ ΚΑΙ ΣΥΜΒΟΥΛΕΣ

- 50 Έχετε το νου σας στα δοχεία – θα πρέπει να επαρκέσουν για 15 έως 20 λεπτά, ανάλογα με το πόσο παχύρρευστο είναι το απορρυπαντικό, με πόσο ενθουσιασμό χρησιμοποιείτε τη σκανδάλη, και πόσο έντονα χειρίζεστε τον ατμοκαθαριστή.  
51 Αν για κάποιο λόγο σταματήσετε, στρέψτε τη βαλβίδα απορρυπαντικού στη θέση ☹, ειδάλλως θα χάσετε το υπόλοιπο απορρυπαντικό.  
52 Όταν τελειώσετε, μην επιτρέψετε την είσοδο ατόμων και κατοικίδιων στο δωμάτιο μέχρι να στεγνώσει το δάπεδο, έτσι το τελικό αποτέλεσμα δε θα αλλοιωθεί με ίχνη από παπούτσια/πατούσες.  
53 Αν ο καιρός το επιτρέπει, μπορείτε να ανοίξετε πόρτες και παράθυρα για να αεριστεί το δωμάτιο και να στεγνώσει πιο γρήγορα.

### ΦΡΟΝΤΙΔΑ ΚΑΙ ΣΥΝΤΗΡΗΣΗ

- 54 Στρέψτε τη βαλβίδα απορρυπαντικού στη θέση ☹.  
55 Βγάλτε το βύσμα της συσκευής από την πρίζα και αφήστε την να κρυώσει.  
56 Αφαιρέστε και αδειάστε τα δοχεία.  
57 Αφαιρέστε το φυσίγγιο κατά των αλάτων και στραγγίξτε καλά το νερό που μπορεί να παραμένει μέσα του.  
58 Επαναφέρετε στη θέση τους το φυσίγγιο και τα δοχεία.  
59 Σκουπίστε τις εξωτερικές επιφάνειες με ένα υγρό πανί.



- 60 Ξεσφίξτε το δεσμό, και αφαιρέστε το πανί από τη βάση.
- 61 Το πανί μπορείτε να το πλύνετε στο χέρι ή στο πλυντήριο ρούχων στους 40°C.
- \* Μην χρησιμοποιήσετε λευκαντικό.
  - \* Μην χρησιμοποιήσετε μαλακτικό ρούχων.
  - \* Μην το βάζετε στο στεγνωτήριο, πρέπει να το απλώσετε για να στεγνώσει.
- 62 Τυλίξτε το καλώδιο γύρω από τα άγκιστρα καλωδίου.
- 63 Φυλάξτε τη συσκευή όρθια σε δροσερό μέρος χωρίς υγρασία και το οποίο δεν εκτίθεται άμεσα στο ηλιακό φως.

#### **ΕΜΦΡΑΞΕΙΣ**

- 64 Αν δείτε ατμό να βγαίνει από τη βαλβίδα ατμού, τότε έχει προκύψει έμφραξη.
- 65 Βγάλτε το βύσμα της συσκευής από την πρίζα και αφήστε την να κρυώσει.
- 66 Ξεσφίξτε το δεσμό, και αφαιρέστε το πανί από τη βάση.
- 67 Ελέγξτε τις σπές στην κάτω πλευρά της βάσης.
- 68 Χρησιμοποιήστε βελόνα ή καρφίτσα για να διορθώσετε τυχόν έμφραξη.
- 69 Αφαιρέστε τη βάση και ελέγξτε τους σωλήνες στο πάνω μέρος της βάσης, και στο κάτω τμήμα του σώματος.
- 70 Αν ο ατμός συνεχίσει να βγαίνει από τη βαλβίδα ατμού αφού επανασυναρμολογήσετε τη συσκευή, προσπαθήστε άλλη μια φορά να την αποφράξετε, έπειτα επικοινωνήστε με το τμήμα μεταγοραστικής εξυπηρέτησης.

#### **ΤΟ ΦΥΣΙΓΓΙΟ ΚΑΤΑ ΤΩΝ ΑΛΑΤΩΝ**

- 71 Η διάρκεια ζωής του φυσιγγίου κατά των αλάτων εξαρτάται από τη συχνότητα χρήσης και τη σκληρότητα του νερού στην περιοχή σας.
- 72 Θα πρέπει να κρατήσετε για περίπου 100 χρήσεις σε περιοχή με μαλακό νερό.

#### **ΑΝΑΛΩΣΙΜΑ/ΑΝΤΑΛΛΑΚΤΙΚΑ**

- 73 Αποταθείτε στο τμήμα μεταγοραστικής εξυπηρέτησης.



#### **ΠΡΟΣΤΑΣΙΑ ΤΟΥ ΠΕΡΙΒΑΛΛΟΝΤΟΣ**

Προς αποφυγή περιβαλλοντικών προβλημάτων και προβλημάτων υγείας λόγω επικίνδυνων ουσιών από ηλεκτρικές και ηλεκτρονικές συσκευές, οι συσκευές με αυτό το σύμβολο δεν θα πρέπει να απορρίπτονται με τα λοιπά οικιακά απορρίμματα, αλλά να ανακτώνται, να επαναχρησιμοποιούνται ή να ανακυκλώνονται.

A használati utasítást olvassa el és őrizze meg; és adja tovább a készülékkel együtt, ha azt továbbadja. Használat előtt teljes egészében távolítsa el a csomagolást.

### **FONTOS ÓVINTÉZKEDÉSEK**

Kövesse az alábbi alapvető biztonsági óvintézkedéseket:

- 1 A készüléket csökkent fizikai, érzékelési vagy mentális képességekkel rendelkező személyek, illetve tapasztalattal vagy ismeretekkel nem rendelkező személyek is használhatják, amennyiben megfelelő útmutatást kapnak vagy felügyelet alatt állnak, és megértik a készülék használatából eredő veszélyeket.
- A készüléket gyerekek nem használhatják, és nem játszhatnak azzal.
- A készüléket és a vezetékeket gyermekek számára nem elérhető helyen kell tartani.
- 2 Ne hagyja a készüléket őrizetlenül, amíg be van dugva.
- 3 Használat után, illetve felhasználói karbantartás elvégzése előtt húzza ki a dugót.
-  Leforrázás veszélye – a készülék gőzzel és forró vízzel dolgozik.
- 4 Ne használja a készüléket elektromos berendezés tisztítására (pl. sütő belsejében).
- 5 Ne használja a készüléket ha leesett, megsérült, meghibásodott, vagy folyik.
- 6 Ha a kábel megrongálódott, ki kell cseréltetni a gyártóval, egy szerviz munkatársával vagy egy hasonlóan szakképzett személlyel, hogy elkerülje a veszélyeket.
-  Ne merítse a készüléket folyadékba.
- 7 Ne használja a készüléket kültéren.
- 8 A készüléket az utasításokban leírtakon kívül más célra ne használja.

### **csak háztartási használatra**

#### **HASZNÁLAT – SZÖNYEGEK**

- \* A gőzölős felmosó kizárólag padlószőnyeg felfrissítéséhez használható, mosószer nélkül.
-  Használat előtt ürítse ki a mosószertartályt, máskülönben kárt okozhat a szőnyegben.

#### **HASZNÁLAT – MÁS PADLÓTÍPUSOK**

- \* Söpörje össze vagy porszívózza fel a port vagy koszt a padlóról, mert a padlón végighúzva ezek felsérthetik a padlót.
- 1 A készülék mosószerrel vagy anélkül is használható a legtöbb járólapos, parkettás és laminált padlón.
- 2 Csak olyan mosószerrel használjon a készülékhez, amelyet kifejezetten a tisztítani kívánt padlópushoz hirdetnek.
- 3 A mosószerrel a gyártó utasításai szerint hígítsa.
- 4 A padlót pontosan kell lerakni, hézagok vagy vágások nélkül, mert azokba behatolhat a nedvesség.

<b>rajzok</b>	7 gőzszelep	14 fogantyú
1 fedő	8 akasztó	15 indítókar
2 cső	9 nyílás	16 ék
3 víztartály	10 alapzat	17 tengely
4 mosószer tartály	11 szalagok	18 mosószerkapcsoló
5 vízkömentesítő patron	12 textil	19 termosztát jelzőfény
6 kábelhorog	13 szőnyegcsúsztató	20 áramjelző fény

- 5 Ne használja nem szigetelt fapadlón, üvegen, lágy műanyagon vagy bőrön.
- 6 Ne használja viaszolt padlón – a viasz megoldható, és ez károsíthatja a készüléket vagy a padlót.
- 7 Tesztelje le a padló nem látható részén, majd mielőtt tovább dolgozna vele, ellenőrizze, hogy a nedvesség nem hatolt-e be és/vagy nem károsodott-e a padló.

✳ Ha kétségei merülnek fel, kérje ki a padló szállítójának tanácsát.

### ⚙ **ÖSSZEÁLLÍTÁS**

- 8 Húzza ki a készüléket az aljzatból.
- 9 Igazítsa a ház alján lévő cső akasztóját a ház tetején lévő cső nyílásához.
- 10 Nyomja a házat az alapzatba, amíg az akasztó a nyílásba nem kattann.
- 11 Nyomja a tengely alját a ház tetejébe.
- 12 Forgassa el a tengelyt, amíg az akasztó beakad a házon lévő furatba.
- 13 Tekerje a kábelt a kábelhorog köré.

### 👁 **A TEXTIL**

- 14 Lazítsa meg a szalagokat.
- 15 Rögzítse a textilt az alapzatra.
- 16 Helyezze a textil széleit az alapzaton körbefutó peremre.
- 17 Húzza meg a szalagokat, hogy a textilt az alapra rögzítse.

### 👁 **FELTÖLTÉS – VÍZ**

- 18 Húzza felfelé a víztartályt, le a házról.
- 19 Fordítsa a tartályt fejjel lefelé, majd csavarja le a fedelet.
- 20 Emelje le a fedelet és a csövet a tartályról.
- 21 Töltse fel a tartályt friss hideg vízzel.
- ✳ Ne adjon semmit a vízhez – ezzel károsíthatja a készüléket, és tönkretelheti a vízmentesítő patron.
- 22 Csúsztassa a csövet a tartályba, majd csavarja fel a fedelet.
- 23 Fordítsa a tartályt a helyes irányba, majd cserélje ki a házon.

### 👁 **FELTÖLTÉS – MOSÓSZER**

- 24 Állítsa a mosószerkapcsolót a ✖ állásba.
- 25 Húzza felfelé a mosószer tartályt, le a házról.
- 26 Fordítsa a tartályt fejjel lefelé, majd csavarja le a fedelet.
- 27 Emelje le a fedelet és a csövet a tartályról.
- 28 A mosószer tartályt a gyártó utasításai szerint hígítsa.
- 29 Töltse fel a tartályt a hígított mosószerrel.
- 30 Csúsztassa a csövet a tartályba, majd csavarja fel a fedelet.
- 31 Fordítsa a tartályt a helyes irányba, majd cserélje ki a házon.

### 👁 **DÖNTÉS VAGY ZÁROLÁS?**

- 32 Az az illesztés, ahol a ház találkozik az alappal, két pozícióval rendelkezik.
- 33 Az alap elejét tartsa meg óvatosan az egyik lábával, miközben pozíciót vált.
- 34 A fogantyú/ház felfelé állásban történő zárolásához nyomja a fogantyút előre.
- 35 A fogantyú visszahúzásával kiengedheti a fogantyút/házat, ilyenkor az alap szabadon mozgatható (mint egy álló porszívó).

## A SZŐNYEGCSÚSZTATÓ HASZNÁLATA

36 Ha szőnyeget szeretne megtisztítani, helyezze az alapot és a textilt a szőnyegcsúsztatóba.

37 Ez csökkenti az ellenállást, és a felmosófej sokkal könnyebben mozgatható.

## BEKAPCSOLÁS

38 Forgassa el a felső kábelhorgot, és vegye le a kábelt a horogról.

39 Nyomja a kábel ház felőli részét a kábelhorog hegyén lévő ékbe, így nem lesz útban.

40 Tegye be a dugót a csatlakozó aljzatba.

41 A működésjelző fény folyamatosan világít addig, amíg a készülék áram alatt van.

42 A termosztát jelzőfénye akkor gyullad ki, ha a készülék elérte az üzemi hőmérsékletet.

43 Ezután be- és ki fog kapcsolni, ahogy termosztát működik, hogy fenntartsa a kívánt hőmérsékletet.

## HASZNÁLAT

44 Várjon, míg a termosztát kijelző lámpa világítani kezd.

45 Engedje ki a fogantyút/házat, hogy az alap szabadon mozoghasson.

46 A készüléket a fogantyúval tartsa meg.

47 Ha mosószert használ, állítsa a mosószerkapcsolót a ☹ állásra, hogy a mosószer befolyhasson az aljzatba.

48 Az indítókar lenyomásával indíthatja el a gőzt, a kiengedésével pedig leállíthatja azt.

49 Mozgassa a készüléket a padló fölött, egyszerre kisebb területeket megtisztítva.

## tanácsok és tippek

50 Figyelje a tartályokat – a mosószerek legalább 15-20 percig elégnek kell lennie attól függően, hogy milyen sűrű a mosószer, milyen gyakorisággal használja az indítókart, és mennyire nyomja rá a gőzölős felmosót.

51 Ha bármilyen oknál fogva megáll, állítsa a mosószerkapcsolót a ☹ állásba, máskülönben elfolyik a maradék mosószer.

52 Ha befejezte a munkát, zárja el a helyiséget, hogy más személyek és állatok ne léphessenek a padlóra, amíg az meg nem szárad, így nem lesznek rajta lábnyomok és tappancsnyomok.

53 Ha az időjárás engedi, nyissa ki az ajtókat és ablakokat, hogy a szoba szellőzhessen, mert ez felgyorsítja a száradást.

## ÁPOLÁS ÉS KARBANTARTÁS

54 Állítsa a mosószerkapcsolót a ☹ állásba.

55 Húzza ki a készüléket a konnektorból és hagyja kihűlni.

56 Vegye ki és ürítse ki a tartályokat.

57 Vegye le a vízmentesítő patront, és a benne maradt vizet öntse ki.

58 Tegye vissza a patront és a tartályokat.

59 Tisztítsa meg a külső felületeket egy nedves ronggyal.

60 Kösse ki a szalagokat és vegye le a textilt az alapról.

61 A textilt kézzel, vagy mosógépben 40°C-on lehet kimosni.

✳ Ne használjon klórtartalmú fehérítőt.

✳ Ne használjon öblítőszeret.

✳ Ne szárítsa szárítógépben, levegőn kell megszáritani.

62 Tekerje a kábelt a kábelhorog köré.

63 A készüléket állítva kell tárolni, hűvös, száraz helyen, közvetlen napfénytől távol.

## ELTÖMÖDÉSEK

64 Ha azt látja, hogy gőz távozik a gőzszelepből, akkor az annak a jele, hogy a készülék valahol eltömődött.

65 Húzza ki a készüléket a konnektorból és hagyja kihűlni.

66 Kösse ki a szalagokat és vegye le a textilt az alapról.

67 Ellenőrizze az aljzat alsó részén lévő furatokat.

68 Az eltömődések eltávolításához használjon gombostűt.

69 Távolítsa el az alapzatot és ellenőrizze a csöveket az alapzat felső részén és a ház alján.

70 Ha összeszerelés után még mindig gőz lát kijutni a gőzszelepből, próbálja meg ismét eltávolítani az eltömődést, majd lépjen kapcsolatba a vevőszolgálattal.

### **A VÍZKŐMENTESÍTŐ PATRON**

71 A vízmentesítő patron élettartama a használat gyakoriságától és az adott terület vízkeménységétől függ.

72 Lágy vízzel rendelkező területeken körülbelül 100 használatra elég.

### **FOGYÓ- ÉS PÓTALKATRÉSZEK**

73 Tájékozódjon a vásárlás utáni ügyfélszolgálatnál.

### **KÖRNYEZETVÉDELEM**

Hogy elkerülje az elektromos és elektronikus termékekben levő veszélyes anyagok által okozott környezeti és egészségügyi problémákat, az ilyen jellel jelölt készülékeket nem szabad a szét nem válogatott városi szemétbe tenni, hanem össze kell gyűjteni, újra fel kell dolgozni és újra kell hasznosítani.

Talimatları okuyun, güvenli bir yerde saklayın, cihazın el değiştirmesi halinde cihazla birlikte aktarın. Kullanmadan önce cihazın tüm ambalajını çıkarın.

## ÖNEMLİ GÜVENLİK KURALLARI

Aşağıdakiler dahil, tüm temel güvenlik önlemlerini izleyin:

- 1 Fiziksel, duyuşsal veya zihinsel kapasiteli veya gerekli bilgi ve deneyimden yoksun kişiler bu cihazı sadece denetim/talimat altında ve içerdığı tehlikeleri kavradıklarında kullanabilirler.
- Çocuklar cihazı kullanmamalı veya onunla oyun oynamamalıdır.
- Cihazı ve kablosunu, çocukların erişemeyeceği yerlerde tutun.
- 2 Cihazı, elektrik prizine takılı durumdayken gözetimsiz bırakmayın.
- 3 Cihazın fişini her kullanımdan sonra ve kullanıcı bakımını gerçekleştirmeden önce elektrik prizinden çıkarın.
- ⚠ Haşlanma tehlikesi – cihaz buhar ve sıcak su yaymaktadır.
- 4 Cihazı, elektrikli ekipmanları için kullanmayın, örn. bir fırının iç kısmı.
- 5 Yere düştüyse, hasarlıysa, hatalı çalışıyor veya sızıntı yapıyorsa, cihazı çalıştırmayın.
- 6 Hasarlı elektrik kabloları, güvenlik açısından sadece üretici, üreticinin yetkili servisleri veya benzer niteliklere sahip kişiler tarafından değiştirilmelidir.
- ⚡ Cihazı sıvıya batırmayın.
- 7 Cihazı dış mekanlarda kullanmayın.
- 8 Cihazı, bu talimatlarda belirtilenler dışında bir amaçla kullanmayın.

### **sadece ev içi kullanım**

#### KULLANIM – HALILAR

- \* Buharlı temizleyici sadece halı kaplı zeminleri deterjan olmadan yenilemek için kullanılmalıdır.
- ⚠ Kullanmadan önce deterjan haznesini boşaltın, aksi takdirde halıda hasara yol açabilirsiniz.

#### KULLANIM – DİĞER ZEMİN TÜRLERİ

- \* Zemin üzerinde sürüklenerek hasara neden olan kir veya kumları gidermek için, zemini fırçalayın veya vakumla temizleyin.
- 1 Cihaz, deterjanlı veya deterjansız olarak çoğu karo seramik, parke ve laminat yer döşemelerinde kullanılabilir.
- 2 Cihazda kullanılan deterjan, temizlenecek yer döşemesinin türüne uygun şekilde pazarlanmalıdır.
- 3 Deterjanı, üreticinin talimatlarına göre seyreltin.
- 4 Zemin kaplaması doğru şekilde döşenmiş olmalıdır; nemin girebileceği boşluk veya kesikleri olmamalıdır.
- 5 Cihazı, açık ahşap döşemelerde, cam, yumuşak plastik veya deri üzerinde kullanmayın.
- 6 Cihazı, cilalı zemin döşemeleri üzerinde kullanmayın – cila eriyerek cihaza ve zemin kaplamasına hasar verebilir.
- 7 Zeminin göze çarpmayan bir kısmı üzerinde test edin ve devam etmeden önce, herhangi bir nem girişi ve/veya hasar olup olmadığını kontrol edin.
- \* Şüpheleriniz varsa, önerilerini almak üzere zemin döşemesini tedarik eden firmaya danışın.

<b>çizimler</b>	7 buhar vanası	14 sap
1 kapak	8 bağlantı çentiği	15 tetik
2 boru	9 delik	16 kıştırma
3 su haznesi	10 taban	17 mil
4 deterjan haznesi	11 ipler	18 deterjan vanası
5 kireç önleyici kartuş	12 bez	19 termostat lambası
6 kablo kancası	13 halı başlığı	20 güç lambası

## ⚙️ BİRLEŞTİRME

- 8 Cihazın fişini prizden çekin.
- 9 Gövdenin altındaki borunun üzerinde yer alan bağlantı çentiği ile, tabanın üst kısmındaki boruda bulunan deliği aynı hizaya getirin.
- 10 Gövdeyi, bağlantı çentiği deliğe bir tıklama sesi ile oturana dek, tabana doğru itin.
- 11 Milin alt kısmını, gövdenin üst kısmına doğru itin.
- 12 Mili, bağlantı çentiği gövdedeki deliği kavrayana dek döndürün.
- 13 Kabloyu, kablo kancalarının etrafına sarın.

## 👁️ BEZ

- 14 İpleri gevşetin.
- 15 Bezi tabanın üzerine geçirin.
- 16 Bezin kenarlarını yukarı, tabanın etrafını çevreleyen kenarlığın üzerine kaldırın.
- 17 Bezi tabana sabitlemek için ipleri gerin.

## 👁️ DOLDURMA – SU

- 18 Su haznesini gövdeden yukarı ve dışa doğru çekin.
- 19 Hazneyi ters çevirin ve kapağın vidasını sökerek ayırın.
- 20 Kapağı ve boruyu haznedden çıkarın.
- 21 Hazneyi temiz soğuk su ile doldurun.
- ✳️ Suya herhangi bir şey eklemeyin – cihaza ve kireç önleyici kartuşa hasar verebilirsiniz.
- 22 Boruyu hazneye doğru kaydırın ve kapağın üzerine vidalayın.
- 23 Hazneyi yukarı, sağa doğru döndürün ve tekrar gövdeye takın.

## 👁️ DOLDURMA – DETERJAN

- 24 Deterjan vanasını döndürerek ✳️ konumuna getirin.
- 25 Deterjan haznesini gövdeden yukarı ve dışa doğru çekin.
- 26 Hazneyi ters çevirin ve kapağın vidasını sökerek ayırın.
- 27 Kapağı ve boruyu haznedden çıkarın.
- 28 Deterjanı, üreticinin talimatlarına göre seyreltin.
- 29 Hazneyi seyreltilmiş deterjanla doldurun.
- 30 Boruyu hazneye doğru kaydırın ve kapağın üzerine vidalayın.
- 31 Hazneyi yukarı, sağa doğru döndürün ve tekrar gövdeye takın.

## 👁️ EĞME VEYA KİLİTLEME?

- 32 Cihazın gövdesiyle tabanının birleştiği bağlantı yeri iki farklı pozisyona sahiptir.
- 33 Pozisyon değiştirirken, tabanın ön kısmını bir ayağınızla hafifçe tutun.
- 34 Sapı/gövdeyi dikey konumda kilitlemek için, sapı ileri doğru itin.
- 35 Sapın/gövdenin kilidini açmak için sapı geriye doğru çekin, böylece taban serbestçe hareket edebilir (dikey bir elektrikli süpürge gibi).

## 👁️ HALI BAŞLIĞINI KULLANMA

- 36 Halı temizleyecekseniz, tabanı ve bezi halı başlığına kısmı takın.
- 37 Bu, sürüklenmeyi azaltacak ve mopun hareketini büyük ölçüde kolaylaştıracaktır.

## 👁️ CİHAZI ÇALIŞTIRMA

- 38 En üstteki kablo kancasını döndürün ve kabloyu kancalardan çıkarın.
- 39 Kabloyu ayağınızın altından uzaklaştırmaya yardımcı olması için, kablo gövdesinin ucunu üst kablo kancasının ucundaki kısıtırmaya doğru itin.
- 40 Fişi prize takın.
- 41 Cihaz elektrik kaynağına bağlı oldukça, güç lambası da yanacaktır.
- 42 Cihaz çalışma sıcaklığına ulaştığında, termostat lambası yanacaktır.
- 43 Termostat, ütünün kullanımı sırasında ısıyı ayarlanan seviyede muhafaza etmek için zaman zaman devreye girer veya devre dışı kalır.

## 👁️ KULLANIM SIRASINDA

- 44 Termostat lambası yanana dek bekleyin.
- 45 Tabanın serbestçe hareket etmesine olanak sağlamak için, sapın/gövdenin kilidini açın.
- 46 Cihazı sapından tutun.
- 47 Deterjan kullanıyorsanız, deterjanın tabana akmasına olanak tanımak için deterjan vanasını döndürerek 🌀 konumuna getirin.
- 48 Buhar üretmek için tetiğe basın, durdurmak için düğmeyi bırakın.
- 49 Cihazı zemin üzerinde gezdirerek, her defasında küçük bir alanı temizleyin.

## 🔍 İpuçları

- 50 Haznelere sürekli dikkat edin – deterjanın kalınlığına, tetiği kullanma sıklığınıza ve buharlı temizleyiciyi dinamik biçimde ustalıkla yönlendirmenize bağlı olarak 15 ila 20 dakika arasında devam etmelidirler.
- 51 Herhangi bir nedenle durursanız, deterjan vanasını döndürerek 🌀 konumuna getirin, aksi takdirde kalan deterjanı kaybedersiniz.
- 52 İşinizi tamamladığınızda, ayak/pençe izlerinin zemini bozmasını önlemek için, insanları ve evcil hayvanları zemin kuruyana dek odanın dışında tutun.
- 53 Hava koşulları elveriyorsa, odayı havalandırmak için kapı ve pencereleri açmak, zeminin kurumasını hızlandıracaktır.

## 👁️ TEMİZLİK VE BAKIM

- 54 Deterjan vanasını döndürerek 🌀 konumuna getirin.
- 55 Cihazın fişini prizden çekin ve soğumaya bırakın.
- 56 Hazneleri çıkarın ve boşaltın.
- 57 Kireç önleyici kartuşu çıkarın ve içinde kalan suyu boşaltın.
- 58 Kartuşu ve hazneleri tekrar yerlerine takın.
- 59 Cihazın dış yüzeyini nemli bir bezle silin.
- 60 İpleri çözün ve bezi tabandan çıkarın.
- 61 Bezi elde veya 40° ayarlı bir çamaşır makinesinde yıkayabilirsiniz.
- \* Beyazlatıcı kullanmayın.
- \* Yumuşatıcı kullanmayın.
- \* Santrifüjle kurutmayın, açık havada kurumalıdır.
- 62 Kabloyu, kablo kancalarının etrafına sarın.
- 63 Cihazı dikey konumda, serin, kuru ve doğrudan güneş ışığı almayan bir yerde muhafaza edin.

## 👁️ TIKANMALAR

- 64 Buhar vanasından buhar geldiğini görüyorsanız, bir yerde tıkanma vardır.
- 65 Cihazın fişini prizden çekin ve soğumaya bırakın.
- 66 İpleri çözün ve bezi tabandan çıkarın.
- 67 Tabanın alt kısmındaki delikleri kontrol edin.
- 68 Tıkanıklığı gidermek için bir iğne veya pim kullanın.
- 69 Tabanı çıkarın ve tabanın üzerindeki gövdenin altındaki boruları kontrol edin.



70 Cihazı tekrar monte etmenizden sonra buhar vanasından hâlâ buhar geliyorsa, tıkanıklığı açmayı bir kez daha deneyin, sonra satış sonrası servisle irtibat kurun.

### **KİREÇ ÖNLEYİCİ KARTUŞ**

71 Kireç önleyici kartuşun kullanım ömrü, kullanım sıklığına ve yaşadığınız bölgedeki suyun sertliğine bağlıdır.

72 Suların yumuşak olduğu bir bölgede yaklaşık 100 kullanım mümkündür.

### **SARF MALZEMELERİ/YEDEK PARÇA**

73 Satış sonrası hizmet birimiyle irtibat kurun.

### **ÇEVRE KORUMA**

Elektrikli ve elektronik cihazlardaki tehlikeli maddelerin neden olduğu çevre ve sağlık sorunlarını önlemek amacıyla bu simge ile işaretlenen cihazlar, genel atık konteynerlerine değil, geri dönüşüm konteynerlerine bırakılmalıdır.

Bakanlıkça tespit ve ilan edilen kullanım ömrü 7 yıldır

Taşıma ve nakliye sırasında dikkat edilecek hususlar :

Ürünü düşürmeyiniz

Darbelere maruz kalmamasını sağlayınız

Cihazı nakliye sırasında orijinal ambalajında taşıyınız.

Citiți instrucțiunile, păstrați-le într-un loc sigur; dacă dați aparatul altcuiva, nu uitați să dați și instrucțiunile. Îndepărtați toate ambalajele înainte de folosire.



## **PREVEDERI IMPORTANTE DE SIGURANȚĂ**

Respectați măsurile de siguranță de bază, inclusiv:

1 Acest aparat poate fi folosit de către persoane cu capacități fizice, senzoriale sau mentale reduse sau lipsă de experiență și cunoștințe dacă sunt supravegheate/instruite și înțeleg pericolele la care se supun.

- Copiii nu trebuie să folosească sau să se joace cu aparatul.
- Nu lăsați aparatul și cablul la îndemâna copiilor.

2 Nu lăsați aparatul nesupravegheat atunci când este în funcțiune.

3 Scoateți aparatul din priză după utilizare și înainte de a efectua lucrări de întreținere.

 Pericol de opărire - aparatul emite aburi și apă fierbinte.

4 Nu folosiți aparatul pentru curățarea echipamentelor electrice, spre ex. în interiorul aragazului.

5 Nu utilizați aparatul dacă l-ați scăpat pe jos sau este deteriorat, sau dacă nu funcționează corect sau are scurgeri.

6 În cazul în care cablul este deteriorat, trebuie înlocuit de către fabricant, agentul de service sau orice altă persoană calificată, pentru a evita accidentele.

 Nu introduceți aparatul în lichid.

7 Nu folosiți aparatul în exteriorul casei.

8 Nu folosiți aparatul în niciun alt scop decât cel descris în aceste instrucțiuni.

### **exclusiv pentru uz casnic**

#### **UTILIZARE - COVOARE**

\* Mopul cu aburi trebuie folosit doar pentru reîmprospătarea podelelor carpetate, fără detergent.

 Goliți rezervorul pentru detergent înainte de utilizare, altfel riscați să deteriorați covorul.

#### **UTILIZARE - ALTE TIPURI DE PARDOSELI**

\* Periați sau aspirați podeaua, pentru a îndepărta mizeria sau granulele ce pot fi târate pe podea, stricând-o.

1 Aparatul poate fi folosit cu sau fără detergent, pe majoritatea pardoselilor, pe gresie, parchet și parchet laminat.

2 Detergentul folosit în aparat trebuie să fie marcat ca fiind potrivit pentru tipul de pardosea ce trebuie curățată.

3 Diluați detergentul respectând instrucțiunile fabricantului.

4 Pardoseala trebuie să fie corect montată, fără spărturi sau tăieturi în care ar putea pătrunde umezeala.

5 Nu utilizați aparatul pe podele din lemn neetanșe, pe sticlă, pe plastic moale sau piele.

6 Nu îl utilizați pe pardoseli ceruite - ceara se poate topi, poate deteriora aparatul și podeaua.

<b>schite</b>	7 robinet pentru abur	14 mâner
1 capac	8 vârf	15 mecanism de declanșare
2 tub	9 orificiu	16 bulon de strângere
3 rezervor pentru apă	10 bază	17 arbore
4 rezervor pentru detergent	11 legături	18 robinet pentru detergent
5 cartuș anti-sedimente	12 pânză	19 bec termostat
6 cârlig cablu	13 accesoriu pentru covor	20 bec alimentare

7 Testați-l pe o suprafață ascunsă a podelei și asigurați-vă că nu pătrunde umezeala și/sau suprafața nu se deteriorează înainte de a continua.

✱ Dacă aveți nelămuriri, cereți sfatul furnizorului podelei.

**ASAMBLARE**

- 8 Scoateți aparatul din priză.
- 9 Aliniați vârful tubului de pe partea inferioară a unității principale la orificiul din tubul de deasupra bazei.
- 10 Împingeți unitatea principală în bază până când vârful se fixează în orificiu printr-un clic.
- 11 Împingeți butonul arborelui în partea de sus a unității principale.
- 12 Rotiți arborele până când vârful s-a fixat în orificiul unității principale.
- 13 Înfășurați cablul în jurul cârligelor pentru cablu.

**PÂNZA**

- 14 Desfaceți legăturile.
- 15 Așezați pânza peste bază.
- 16 Ridicați marginile pânzei peste flanșa din jurul bazei.
- 17 Strângeți legăturile pentru a fixa bine pânza de bază.

**UMPLEREA - CU APĂ**

- 18 Trageți rezervorul pentru apă în sus și scoateți-l din unitatea principală.
- 19 Răsturnați rezervorul și deșurubați capacul.
- 20 Scoateți capacul și tubul din rezervor, prin partea de sus.
- 21 Umpleți rezervorul cu apă potabilă rece.
- ✱ Nu adăugați altceva în afară de apă - riscați să deteriorați aparatul și veți distruge cartușul anti-sedimente.
- 22 Glisați tubul în rezervor și înșurubați-l pe capac.
- 23 Răsturnați rezervorul în poziția originală și montați-l iar pe unitatea principală.

**UMPLEREA - CU DETERGENT**

- 24 Rotiți robinetul pentru detergent pe ☒.
- 25 Trageți rezervorul pentru detergent în sus și scoateți-l din unitatea principală.
- 26 Răsturnați rezervorul și deșurubați capacul.
- 27 Scoateți capacul și tubul din rezervor, prin partea de sus.
- 28 Diluați detergentul respectând instrucțiunile fabricantului.
- 29 Umpleți rezervorul cu detergent diluat.
- 30 Glisați tubul în rezervor și înșurubați-l pe capac.
- 31 Răsturnați rezervorul în poziția originală și montați-l iar pe unitatea principală.

**RĂSTURNAT SAU BLOCAT?**

- 32 Racordul dintre unitatea principală și bază are două poziții.
- 33 Țineți partea din față a bazei ușor cu un picior în timp ce schimbați pozițiile.
- 34 Împingeți mânerul în față pentru a bloca mânerul/unitatea principală pe verticală.
- 35 Trageți mânerul înapoi pentru a debloca mânerul/unitatea principală, astfel încât baza să se miște liber (ca un aspirator vertical).



## FOLOSIREA ACCESORULUI PENTRU COVER

36 Dacă doriți să curățați covorul, introduceți baza și pânza pe accesoriul pentru cover.

37 Acest lucru va reduce piedicile, iar mopul se va mișca mult mai ușor.

## PORNIRE

38 Rotiți cârligul de sus al cablului și scoateți cablul de pe cârlige.

39 Împingeți capătul unității de bază în bulonul de strângere în capătul cârligului de sus al cablului, pentru a nu vă încurca.

40 Băgați întrerupătorul în priză.

41 Becul de alimentare va lumina atâta timp cât aparatul este conectat la sursa de curent.

42 Becul termostatului se va aprinde atunci când aparatul atinge temperatura de funcționare.

43 Apoi se va aprinde și se va stinge, pe măsură ce termostatul va fi activat și dezactivat pentru a menține temperatura.

## UTILIZAREA

44 Așteptați ca becul termostatului să se aprindă.

45 Deblocați mânerul/unitatea principală pentru a permite bazei să se miște liber.

46 Țineți aparatul de mâner.

47 Dacă folosiți detergent, rotiți robinetul pentru detergent pe , pentru a permite detergentului să se scurgă în bază.

48 Apăsați mecanismul de declanșare pentru a produce abur, eliberați-l pentru a se opri.

49 Mișcați aparatul pe podea, curățând câte o suprafață mică pe rând.

## sugestii și sfaturi

50 Verificați rezervoarele – trebuie să țină între 15 și 20 de minute, în funcție de grosimea detergentului, de cât de mult folosiți mecanismul de declanșare și de cât de tare folosiți jet de abur.

51 Dacă trebuie să vă opriți, rotiți robinetul pentru detergent pe , altfel riscați să pierdeți detergentul rămas.

52 După ce ați terminat, nu lăsați nicio persoană și niciun animal de casă în încăpere până când podeaua nu este uscată, pentru a evita depunerea de amprente.

53 Dacă vremea o permite, puteți accelera uscatul deschizând ușile și ferestrele.

## ÎNGRIJIRE ȘI ÎNTREȚINERE

54 Rotiți robinetul pentru detergent pe .

55 Scoateți aparatul din priză și lăsați-l să se răcească.

56 Scoateți și goliți rezervoarele.

57 Scoateți cartușul anti-sedimente și eliminați orice apă reziduală din el.

58 Puneți la loc cartușul și rezervoarele.

59 Ștergeți suprafețele exterioare cu o cârpă umedă.

60 Desfaceți legăturile și scoateți pânza de pe bază.

61 Puteți spăla pânza de mână sau în mașina de spălat, de 40°.

\* Nu folosiți înălbitor.

\* Nu folosiți balsam de rufe.

\* Nu o uscați în uscătorul automat, trebuie uscată la aer.

62 Înfășurați cablul în jurul cârligelor pentru cablu.

63 Depozitați aparatul pe verticală într-un loc răcoros, uscat și ferit de lumina directă a soarelui.

## BLOCAJE

64 Dacă observați că iese abur din robinetul pentru abur, înseamnă că există un blocaj.

65 Scoateți aparatul din priză și lăsați-l să se răcească.

66 Desfaceți legăturile și scoateți pânza de pe bază.

67 Verificați orificiile de dedesubtul bazei.

68 Folosiți un ac sau un bold pentru a elimina blocajele.

69 Scoateți baza și verificați tuburile de deasupra bazei și de pe fundul unității principale.

70 Dacă încă mai iese abur din robinetul pentru abur după ce ați reasamblat aparatul, încercați să îl deblocați din nou, apoi contactați serviciul post-vânzare.

### **CARTUȘUL ANTI-SEDIMENTE**

71 Durata de viață a cartușului anti-sedimente depinde de frecvența de utilizare și de duritatea apei din zona dvs.

72 De obicei, durata de viață este de 100 utilizări într-o zonă cu apă dulce.

### **CONSUMABILE/PIESE DE SCHIMB**

73 Contactați serviciul post-vânzare.



### **PROTEJAREA MEDIULUI**

Pentru a evita probleme de mediu și sănătate cauzate substanțele periculoase din aparatele electrice și electronice, aparatele marcate cu acest simbol nu trebuie aruncate direct la gunoi, ci trebuie recuperate, refolosite sau reciclate.

Прочетете инструкциите, запазете ги и ги предавайте, ако предавате и уреда. Отстранете всички опаковки преди употреба.

## **ВАЖНИ ПРЕДПАЗНИ МЕРКИ**

Следвайте основните мерки за безопасност, включително:

- 1 Този уред може да се ползва от хора с ограничени физически, сетивни или умствени възможности, или без опит и познания, ако са под надзора/инструктирани и осъзнават опасностите.
  - Децата не трябва да използват или да играят с уреда.
  - Дръжте уреда и кабела далеч от достъпа на деца.
- 2 Не оставяйте уреда без наблюдение, докато е включен в контакта.
- 3 Изключете от кабела след употреба, преди извършване на поддръжка.
-  Опасност от изгаряне – уредът изпуска пара и гореща вода.
- 4 Не ползвайте уреда за почистване на електрическо оборудване, напр. във вътрешността на фурна.
- 5 Не използвайте уреда, ако бъде изпуснат или повреден, или ако има неизправности или течове.
- 6 Ако кабелът е повреден, той трябва да се подмени от производителя, негов представител за сервизно обслужване или друго квалифицирано за тази цел лице, за да се избегне всякакъв риск.
-  Не потапяйте уреда в течност.
- 7 Не ползвайте уреда на открито.
- 8 Не използвайте уреда за други цели, освен тези, описани в настоящите инструкции.

### **само за домашна употреба**

#### **УПОТРЕБА – КИЛИМИ**

- \* Парочистачката трябва да се използва единствено за освежаване на подове, покрити с килим, без препарат.
-  Изпразнете резервоара за препарат преди употреба, в противен случай можете да повредите килима.

#### **УПОТРЕБА – ДРУГИ ВИДОВЕ ПОДОВИ НАСТИЛКИ**

- \* Почистете с четка или прахосмукачка подовата настилка, за да премахнете замърсяванията или песъчинки, които могат да се търкат по пода и да го повредят.
- 1 Уредът може да се използва със или без препарат върху повечето подови настилки с плочки, паркет или ламинат.
  - 2 Препаратите, използвани в уреда, трябва да бъдат обозначени като подходящи за типа подова настилка, която ще се почиства.
  - 3 Разрежете препарата съгласно инструкциите на производителя.
  - 4 Подовата настилка трябва да е правилно поставена, без пропуски или нарязвания, в които може да проникне влага.

<b>илюстрации</b>	7 парен вентил	14 дръжка
1 капаче	8 малък бутон	15 спусък
2 тръба	9 отвор	16 щипка
3 резервоар за вода	10 основа	17 ствол
4 резервоар за препарат	11 връзки	18 кран за препарат
5 пълнител против котлен камък	12 плат	19 лампичка на термостата
6 кука за кабел	13 част за плъзгане по килим	20 лампичка за захранването

- 5 Не ползвайте върху незапечатана дървена настилка, стъкло, мека пластмаса или кожа.
- 6 Не ползвайте върху восъчни настилки – възможно е восъкът да се стопи и да повреди уреда и настилка.
- 7 Тествайте уреда върху незначителна част от пода и преди да продължите, проверете за прониквания на влага и/или повреди.

★ Ако имате някакви съмнения, допитайте се до доставчика на настилка.

### ⚙️ СГЛОБЯВАНЕ

- 8 Изключете уреда от захранването.
- 9 Приравнете малкия бутон на тръбата в долната част на корпуса с отвора в тръбата в горната част на основата.
- 10 Натиснете корпуса към основата, докато малкият бутон изщрака в отвора.
- 11 Натиснете долната част от ствола към върха на корпуса.
- 12 Завъртете ствола, докато малкият бутон се захване за дупката на корпуса.
- 13 Навийте кабела около куките.

### 👁️ ПЛАТЪТ

- 14 Разхлабете връзките.
- 15 Поставете плата над основата.
- 16 Повдигнете краищата на плата и го поставете над ръба на основата.
- 17 Затегнете връзките, за да закрепите плата към основата.

### 👁️ НАПЪЛВАНЕ – ВОДА

- 18 Издърпайте резервоара за вода нагоре и го извадете от корпуса.
- 19 Завъртете резервоара надолу и развийте капачето.
- 20 С повдигане извадете капачето и тубата от резервоара.
- 21 Напълнете резервоара с прясна студена вода.
- ★ Не добавяйте нищо към водата – възможно е да повредите уреда, като разрушите пълнителя против котлен камък.
- 22 Плъзнете тръбата към резервоара и завийте капачето.
- 23 Завъртете резервоара нагоре и го сменете в корпуса.

### 👁️ НАПЪЛВАНЕ – ПРЕПАРАТ

- 24 Завъртете крана за препарат на ☒.
- 25 Издърпайте резервоара за препарат нагоре и го извадете от корпуса.
- 26 Завъртете резервоара надолу и развийте капачето.
- 27 С повдигане извадете капачето и тубата от резервоара.
- 28 Разредете препарата съгласно инструкциите на производителя.
- 29 Напълнете резервоара с разредения препарат.
- 30 Плъзнете тръбата към резервоара и завийте капачето.
- 31 Завъртете резервоара нагоре и го сменете в корпуса.

### 👁️ НАКЛОН ИЛИ ЗАКЛЮЧВАНЕ?

- 32 Съединението, където корпусът се среща с основата има две позиции.
- 33 Внимателно задръжте предната част от основата с крак, докато сменяте позиции.
- 34 Натиснете дръжката напред, за да заключите дръжката/корпуса нагоре.

35 Издърпайте обратно дръжката, отключвайки дръжката/корпуса, за да може основата да се движи свободно (като права прахосмукачка).

### **ИЗПОЛЗВАНЕ НА ЧАСТ ЗА ПЛЪЗГАНЕ ПО КИЛИМ**

36 Ако имате намерение да чистите килим, поставете основата и плата в частта за плъзгане по килим.

37 Това ще намали влаченето и ще улесни значително мопа.

### **ВКЛЮЧВАНЕ**

38 Завъртете горната кука за кабел и премахнете кабела от куките.

39 Натиснете края на кабела към щипката на върха на куката за кабел, за да не ви пречи.

40 Включете щепсела в захранващия контакт.

41 Лампичката за захранването ще свети, докато уредът е включен към захранването.

42 Лампичката на термостата ще светне, когато уредът достигне работната температура.

43 След това ще се включва и изключва заедно с термостата, докато той поддържа температурата.

### **ПРИ УПОТРЕБА**

44 Изчакайте, докато лампичката за термостата светне.

45 Отключете дръжката/корпуса, за да може основата да се движи свободно.

46 Хванете дръжката на уреда.

47 Ако използвате препарат, завъртете крана за препарат на ☞, за да може препаратът да потече към основата.

48 Натиснете спусъка за производство на пара, пуснете я за спиране на парата.

49 Движете уреда по настилка, почиствайки малки площи една по една.

### **съвети и препоръки**

50 Наблюдавайте резервоарите – те трябва да са достатъчни за 15 до 20 минути, в зависимост от плътността на препаратата, колко често използвате спусъка и колко енергично използвате парочистачката.

51 Ако спрете поради някаква причина, завъртете крана за препаратата на ☒, в противен случай ще загубите оставащия препарат.

52 Когато приключите, не пускайте хора и домашни любимци в стаята до изсъхването на пода, за да избегнете стъпки, които да нарушат завършека.

53 Ако времето позволява, отварянето на врати и прозорци за проветряване на стаята ще ускори изсъхването.

### **ГРИЖИ И ПОДДРЪЖКА**

54 Завъртете крана за препарат на ☒.

55 Изключете уреда от контакта и го оставете да изстине.

56 Отстранете и изпразнете резервоарите.

57 Премахнете пълнителя против котлен камък и излейте останалата вода.

58 Сменете пълнителя и резервоарите.

59 Почистете външните повърхности с влажна кърпа.

60 Отвържете връзките и премахнете плата от основата.

61 Може да миете плата на ръка, или в пералня на 40°.

✳ Не използвайте белина.

✳ Не използвайте омекотител.

✳ Не използвайте центрофуга, трябва да изсъхне по нормален начин.

62 Навийте кабела около куките.

63 Съхранявайте уреда в изправено положение, в хладно и сухо място, далеч от пряка слънчева светлина.



## ЗАДРЪСТВАНИЯ

- 64 Ако забележите да излиза пара от парния вентил, това означава, че е станало задръстване.
- 65 Изключете уреда от контакта и го оставете да изстине.
- 66 Отвържете връзките и премахнете плата от основата.
- 67 Проверете отворите от долната част на основата.
- 68 Премахнете задръстванията с помощта на игла или карфица.
- 69 Извадете основата и проверете тръбите в горната част на основата и в дъното на корпуса.
- 70 Ако от парния вентил все още излиза пара след сглобяване на уреда, отново опитайте да премахнете задръстването, след което се свържете с отдела по следпродажбено обслужване.

## ПЪЛНИТЕЛ ПРОТИВ КОТЛЕН КАМЪК

- 71 Експлоатационният период на пълнителя против котлен камък зависи от честотата на употреба и твърдостта на водата във вашия район.
- 72 Би трябвало да стигне за около 100 употреби, като се ползва мека вода.

## КОНСУМАТИВИ/РЕЗЕРВНИ ЧАСТИ

- 73 Свържете се със службата по гаранционно обслужване.

## ОПАЗВАНЕ НА ОКОЛНАТА СРЕДА

За да се избегнат екологични и здравни проблеми поради наличие на опасни субстанции в електрическите и електронни стоки, уредите, обозначени с този символ, не трябва да се изхвърлят заедно с несортирани общински отпадъци, а следва да се върнат обратно, да се използват отново или рециклират.

63 قم بلف الكبل حول مشابك الكبل.

64 قم بتخزين الجهاز في وضع رأسي في مكان بارد وجاف بعيدا عن أشعة الشمس المباشرة.

### 👁️ الإنسدادات

65 هناك انسداد في مكان ما إذا كنت ترى بخارا قادما من صمام البخار.

66 افصل الجهاز عن التيار الكهربائي واتركه يبرد.

67 قم بفك الأربطة وأخرج القماش من القاعدة.

68 افحص الثقوب الموجودة في الجانب السفلي للقاعدة.

69 استخدم إبرة أو دبوس لإزالة أي انسداد.

70 قم بإخراج القاعدة وافحص الأنابيب الموجودة أعلى القاعدة وفي أسفل الجسم.

71 إذا كان البخار لا يزال يأتي من صمام البخار بعد إعادة تجميع الجهاز، حاول فتحه مرة أخرى ثم اتصل

بخدمة ما بعد البيع.

### 👁️ خرطوشة مكافحة القشور

72 يتوقف عمر الخرطوشة المضادة للرواسب على تكرار الاستخدام وعسرة الماء في منطقتك.

73 يمكن أن تستخدم حوالي 100 مرة في منطقة ذات ماء يسر.

### 👁️ المواد المستهلكة/قطع الغيار

74 اتصل بخدمة ما بعد البيع.

### 👁️ رمز سلة المهملات على العجلة

لتجنب المشاكل البيئية والصحية بسبب المواد الخطرة في المعدات الكهربائية والإلكترونية، يجب عدم التخلص من الأجهزة المميزة بهذا الرمز مع نفايات البلدية غير المصنفة ولكن استعادتها أو إعادة استخدامها أو إعادة تدويرها.

- 34 ادفع المقبض إلى الأمام لقفل المقبض/الجسم في وضع عمودي.  
 35 اسحب المقبض للخلف لفتح المقبض/الجسم وبالتالي تتحرك القاعدة بحرية (مثل مكنسة كهربائية عمودية).  
 ⑤ **استخدام مساحة السجاد**  
 36 إذا كنت تريد تنظيف السجاد، ضع القاعدة والقماش في مساحة السجاد.  
 37 وهذا سوف يقلل السحب ويجعل حركة الممسحة أسهل بكثير.

### ⑤ **تشغيل**

- 38 انتظر إلى أن تضيء لمبة الترموستات.  
 39 افتح المقبض/الجسم للسماح للقاعدة بالتحرك بحرية.  
 40 أوصل قابس الجهاز بالتيار الكهربائي.  
 41 سوف تضيء لمبة الطاقة طالما أن الجهاز موصل بمصدر الكهرباء.  
 42 سوف تضيء لمبة الترموستات عندما يصل الجهاز لدرجة الحرارة العاملة.  
 43 وسيقوم بالتشغيل والإيقاف عندما يعمل الترموستات على الحفاظ على درجة الحرارة.

### ⑤ **أثناء الاستخدام**

- 44 انتظر إلى أن تضيء لمبة الترموستات.  
 45 افتح المقبض/الجسم للسماح للقاعدة بالتحرك بحرية.  
 46 أمسك الجهاز عن طريق المقبض.  
 47 إذا كنت تستخدم منظفات، أدر صمام المنظفات إلى ☹ لجعل المنظفات تتدفق في القاعدة.  
 48 اضغط على الزناد لإنتاج البخار واتركه لوقفه.  
 49 حرك الجهاز على الأرضية وقم بتنظيف منطقة صغيرة في كل مرة.  
 50 عند تغيير المناطق، تخطي المنطقة السابقة لتجنب فقدان أي شيء.

### • **تلميحات ونصائح**

- 51 لاحظ الخزانات - يجب أن تستمر ما بين 15 و 20 دقيقة وهذا يتوقف على سمك المنظف ومدى حماسك لاستخدام الزناد ومدى تحكمك في ممسحة البخار.  
 52 إذا توقفت لأي سبب من الأسباب، أدر صمام المنظفات إلى ☹ وإلا فسوف تفقد المنظفات المتبقية.  
 53 عند الانتهاء، أخرج الأفراد والحيوانات الأليفة من الغرفة إلى أن تجف الأرضية لتجنب آثار الأقدام وإفساد التشطيب.  
 54 إذا سمح الطقس، افتح الأبواب والنوافذ لتهوية الغرفة لتسريع التجفيف.

### ⑤ **محاذير وصيانة**

- 55 أدر صمام المنظفات إلى ☹.  
 56 افصل الجهاز عن التيار الكهربائي واتركه يبرد.  
 57 قم بإزالة وتفريغ الخزانات.  
 58 أخرج خرطوشة مكافحة القشور وأخرج أي ماء متبقي منها.  
 59 استبدل الخرطوشة والخزانات.  
 60 امسح الأسطح الخارجية بقطعة قماش مبللة.  
 61 قم بفك الأربطة وأخرج القماش من القاعدة.  
 62 تستطيع غسل القماش باليد أو في غسالة كهربائية على إعداد 40°.

✱ لا تستخدم مواد تبييض.

✱ لا تستخدم منعم قماش.

✱ لا تجففه في مجفف كهربائي ويجب تجفيفه بالهواء.

- 2 يجب تسويق المنظفات المستخدمة في الجهاز باعتبارها مناسبة لنوع الأرضية الذي يتم تنظيفه.
- 3 قم بتخفيف المنظفات وفقا لتعليمات الشركة المصنعة.
- 4 يجب وضع الأرضيات بشكل صحيح دون فجوات أو قطوع يمكن أن تخترقه الرطوبة.
- 5 لا تستخدمه على الأرضيات الخشبية غير المعزولة أو الزجاج أو البلاستيك اللين أو الجلد.
- 6 لا تستخدمه على الأرضيات المشمع - فقد يذوب الشمع ويتلف الجهاز والأرضية.
- 7 اختبره على جزء غير ظاهر من الأرضية وتأكد من عدم وجود اختراق رطوبة و/أو تلف قبل المتابعة.
- ✳ إذا كنت في شك، اطلب النصيحة من مورد الأرضية.

### ✳ التجميع

- 8 افصل الجهاز.
- 9 قم بمحاذاة الجزء البارز على الأنبوب في أسفل الجسم مع الثقب الموجود في الأنبوب فوق القاعدة.
- 10 ادفع الجسم في القاعدة إلى أن يستقر الجزء البارز في الثقب.
- 11 ادفع الجزء السفلي من العمود في الجزء العلوي من الجسم.
- 12 قم بتدوير العمود إلى أن يدخل الجزء البارز في الثقب الموجود في الجسم.
- 13 قم بلف الكبل حول مشابك الكبل.

### 👁 القماش

- 14 قم بفك الأربطة.
- 15 ضع القماش فوق القاعدة.
- 16 اجعل حواف القماش لأعلى وعلى الشفة المحيطة بالقاعدة.
- 17 اربط الأربطة لتثبيت القماش على القاعدة.

### 👁 الملء - الماء

- 18 اسحب خزان الماء لأعلى وخارج الجسم.
- 19 اقلب الخزان وقم بفك الغطاء.
- 20 ارفع الغطاء والأنبوب خارج الخزان.
- 21 املا الخزان بماء بارد نقي.
- ✳ لا تضيف أي شيء إلى الماء - قد يؤدي إلى تلف الجهاز وسوف تدمر خرطوشة مكافحة القشور.

- 22 حرك الأنبوب في الخزان واربط الغطاء.
- 23 أدر الخزان لأعلى وأعد تركيبه في الجسم.

### 👁 الملء - المنظفات

- 24 أدر صمام المنظفات إلى ☞.
- 25 اسحب خزان الماء لأعلى وخارج الجسم.
- 26 اقلب الخزان وقم بفك الغطاء.
- 27 ارفع الغطاء والأنبوب خارج الخزان.
- 28 قم بتخفيف المنظفات وفقا لتعليمات الشركة المصنعة.
- 29 املا الخزان بالمنظفات المخففة.
- 30 حرك الأنبوب في الخزان واربط الغطاء.
- 31 أدر الخزان لأعلى وأعد تركيبه في الجسم.
- 👁 إمالة أو قفل؟
- 32 للوصلة التي يلتقي فيها الجسم بالقاعدة وضعين.
- 33 أمسك الجزء الأمامي من القاعدة برفق مع أحد الأرجل أثناء تغيير الأوضاع.

الرسومات	7 صمام البخار	14 مقبض
1 غطاء	8 جزء بارز	15 زناد
2 أنبوب	9 ثقب	16 قرصه
3 خزان الماء	10 القاعدة	17 العمود
4 خزان المنظفات	11 أربطة	18 صمام المنظفات
5 خرطوشة مكافحة القشور	12 قماش	19 لمبة الترموستات
6 مشبك الكبل	13 ماسحة السجاد	20 لمبة الطاقة

اقرأ التعليمات واحفظها في مكان آمن. في حالة اهداء الجهاز لشخص آخر ارفق معه التعليمات. يجب ازالة جميع الأغلفة قبل الاستعمال.

### STOP إجراءات أمان ضرورية

يجب اتخاذ اجراءات الأمان الأساسية التالية:

- 1 يمكن استخدام هذا الجهاز بواسطة الأشخاص ذوي القدرات الجسمانية أو الحسية أو العقلية المنخفضة أو عديمي الخبرة والمعرفة إذا تم الإشراف عليهم/تعليمهم ويفهمون المخاطر المعنية.
- يجب ألا يستخدم الأطفال الجهاز أو يعبثوا به.
- اجعل الجهاز والكبل بعيدا عن متناول الأطفال.
- 2 لا تترك الجهاز مهملا خلال اتصاله بالتيار.
- 3 افصل الجهاز بعد استخدامه وقبل الصيانة بواسطة المستخدم.
- ⚠️ خطر حرق – تصدر رأس الممسحة بخارا وماءً ساخنا
- 4 لا تستخدم الجهاز لتنظيف معدات كهربائية، على سبيل المثال داخل فرن.
- 5 لا تقم بتشغيل الجهاز إذا سقط أو تلف أو إذا حدث به خلل أو تسرب.
- 6 في حالة تلف الكبل، يجب استبداله من قبل الشركة المصنعة أو وكيل خدماتها أو أي شخص مؤهل على نحو مماثل لتجنب الخطر.
- Ⓣ لا تغمر الجهاز في سائل.
- 7 لا تستخدم الجهاز في الخارج.
- 8 لا تستخدم أي أداة غير التي تكون مع الجهاز.
- 9 لا تستخدم الجهاز لأغراض غير مقرررة في التعليمات.

### للاستعمال المنزلي فقط

#### Ⓣ الاستخدام - السجاد

✳️ يجب استخدام ممسحة البخار فقط لتجديد الأرضية المغطاة بالسجاد، بدون منظفات.

⚠️ قم بتفريغ خزان المنظفات قبل الاستخدام وإلا قد تضرر السجاد.

#### Ⓣ الاستخدام - أنواع الأرضيات الأخرى

✳️ نظف الأرضية بفرشاة أو مكنسة كهربائية لإزالة الأوساخ أو الحصى التي قد يتم جرها على الأرضية وتسبب في ضرر.

1 يمكن استخدام الجهاز بمنظف أو بدون منظف في معظم الأرضيات الباركيه والأرضيات الخشبية.





21340-56 220-240V~50/60Hz 1400-1600Watts

21340-56 220-240В~50/60Гц 1400-1600 Вт

552-489