

# Rowenta®

COMPACTEO™ ERGO

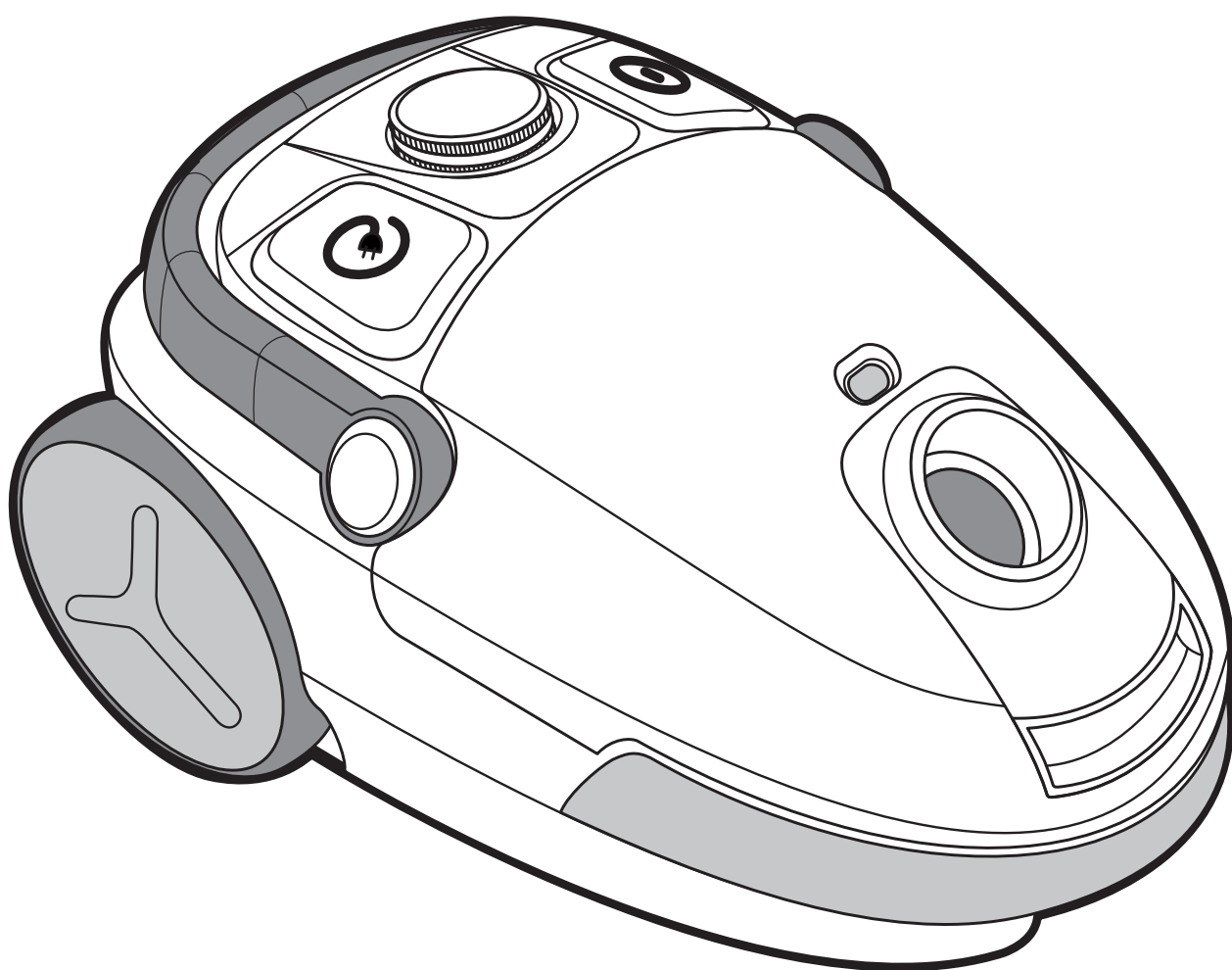

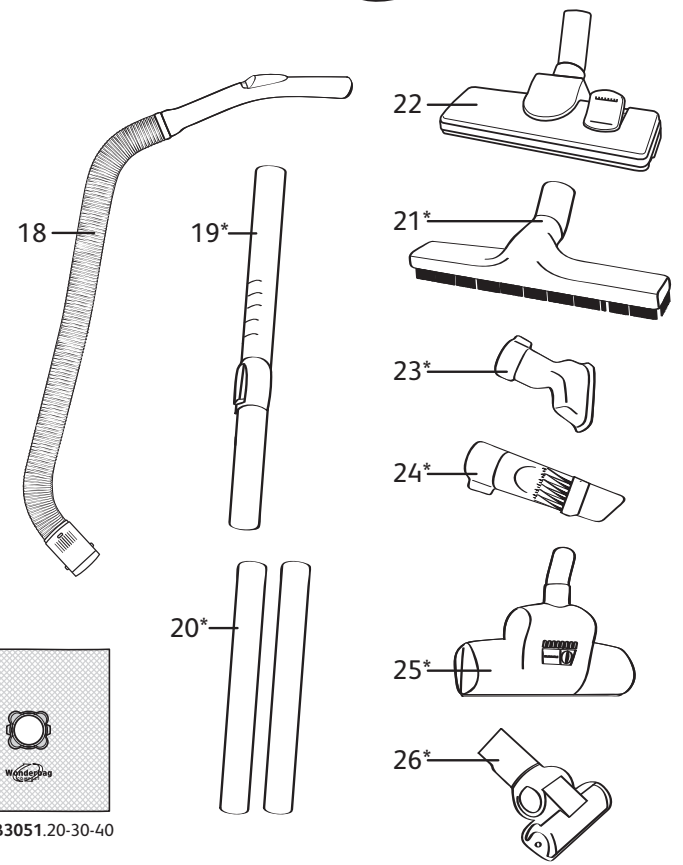

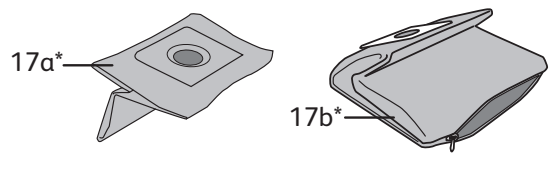
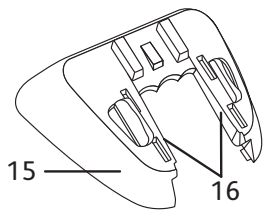
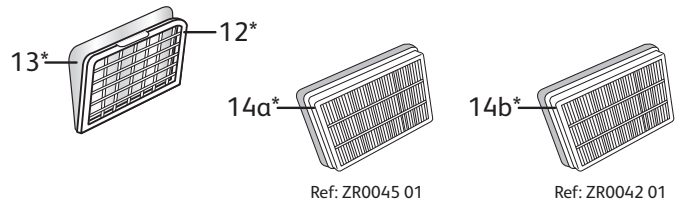
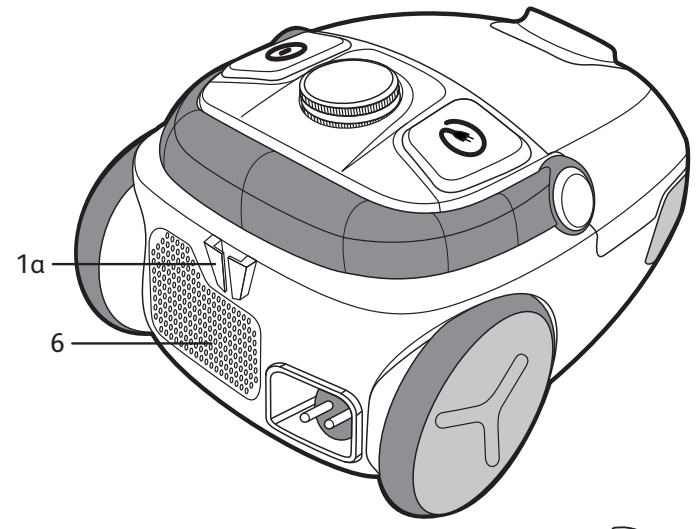
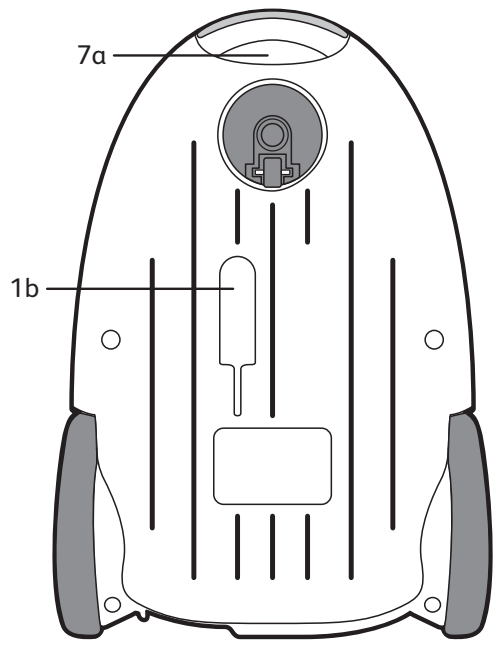
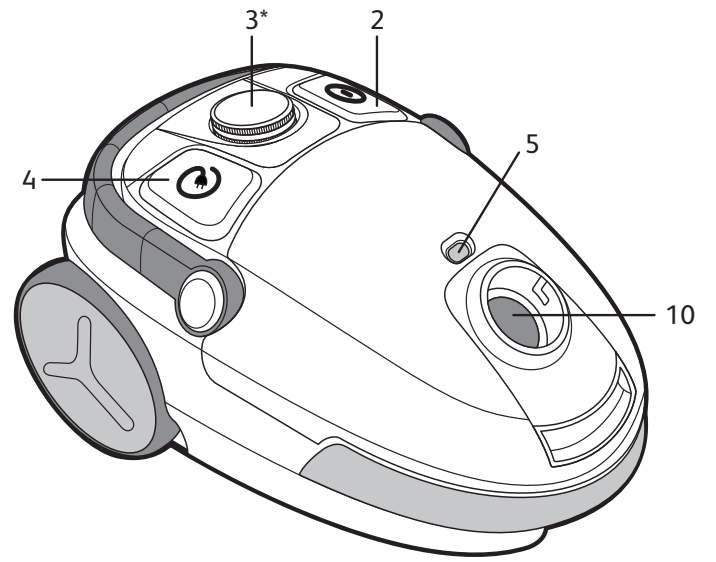
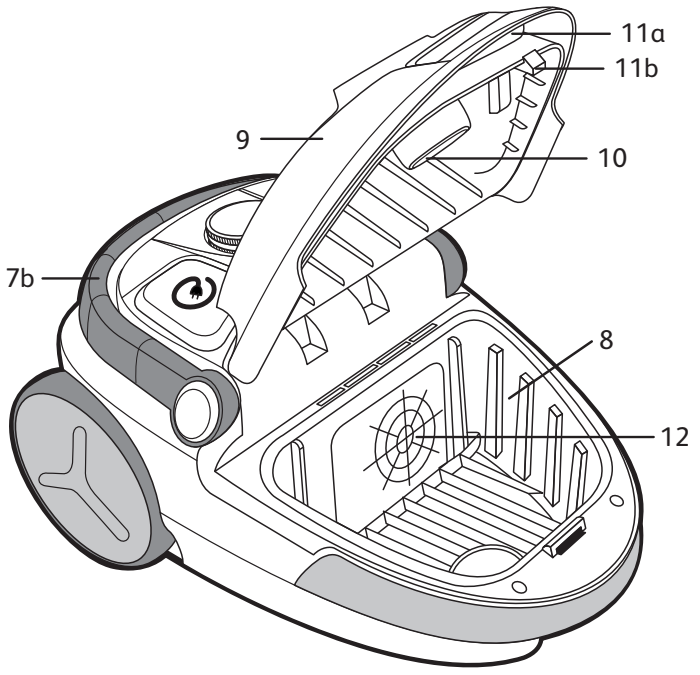
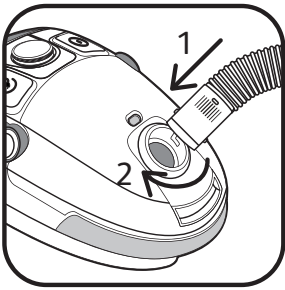

fig. 1

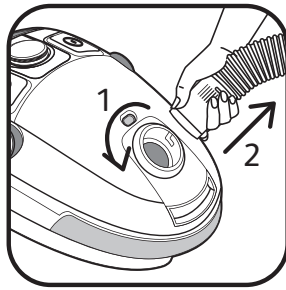

fig. 2

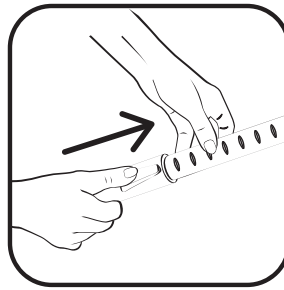

fig. 3a



fig. 3b



fig. 4

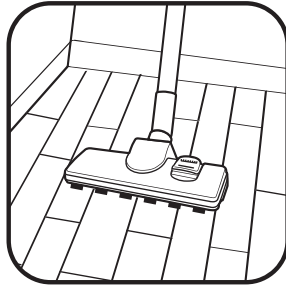

fig. 5

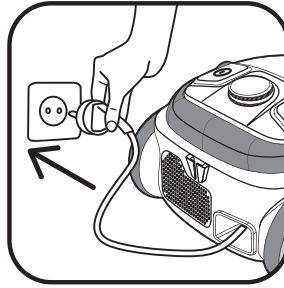

fig. 6

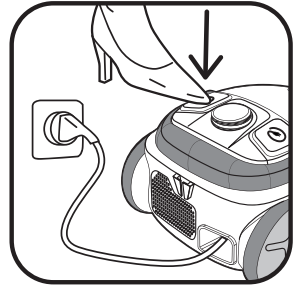

fig. 7

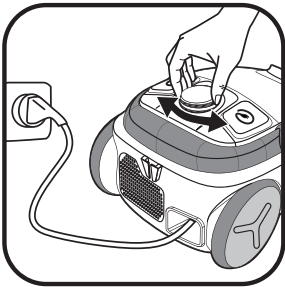

fig. 8

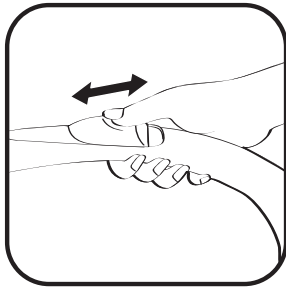

fig. 9

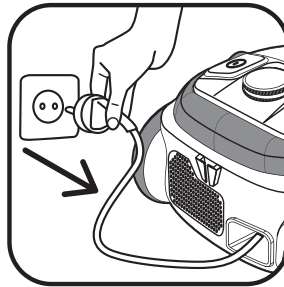

fig. 10

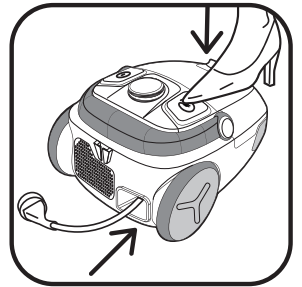

fig. 11

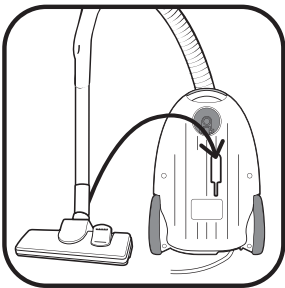

fig. 12



fig. 13

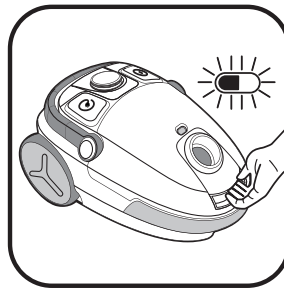

fig. 14

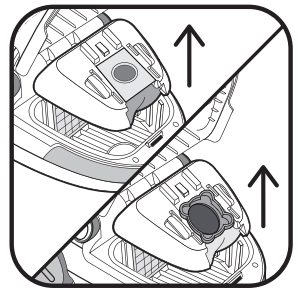

fig. 15a

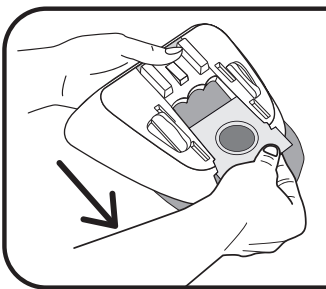

fig. 15b

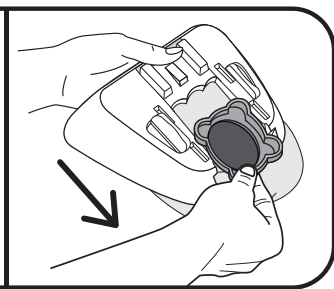

fig. 15c



fig. 15d

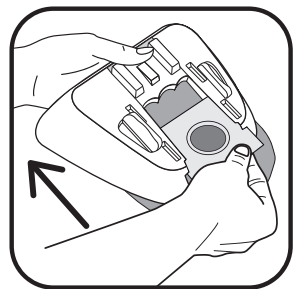

fig. 15e

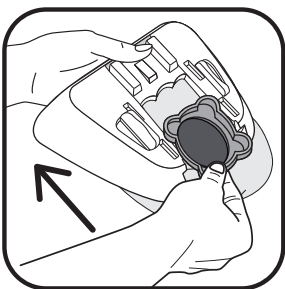

fig. 16a

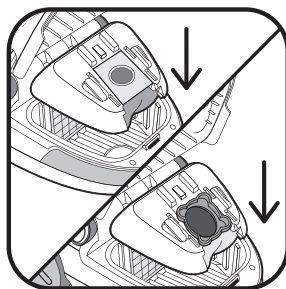

fig. 16b

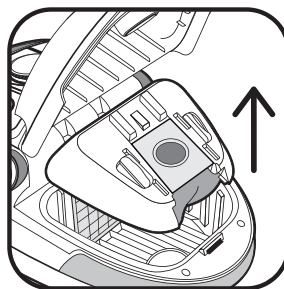

fig. 16c

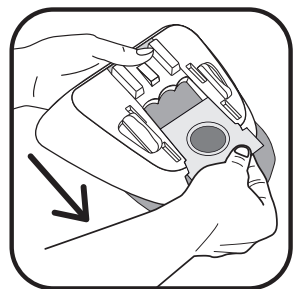

fig. 16d

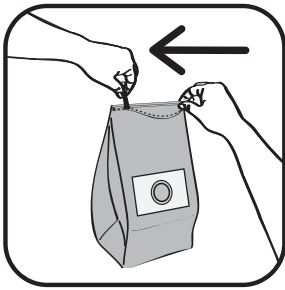

fig. 16c



fig. 16d

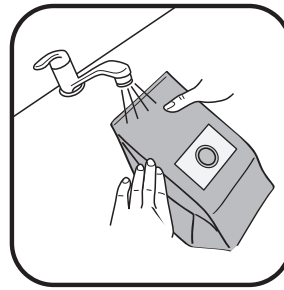

fig. 16e

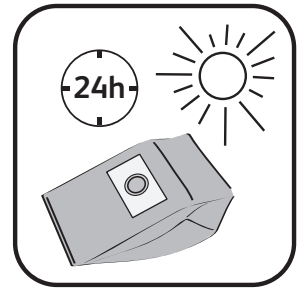

fig. 16f



fig. 16g

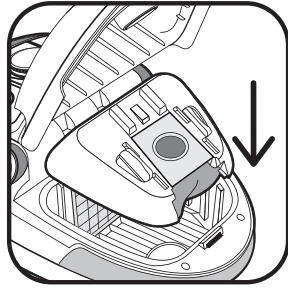

fig. 16h

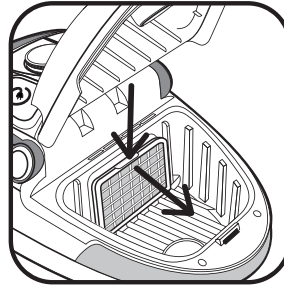

fig. 17a

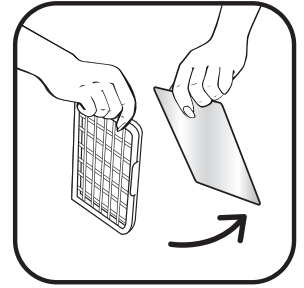

fig. 17b

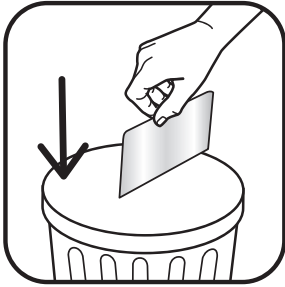

fig. 17c

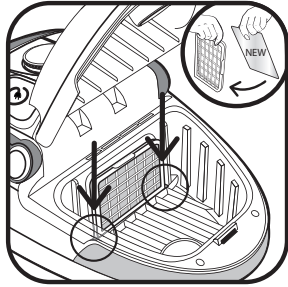

fig. 17d

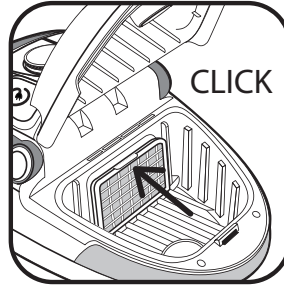

fig. 17e

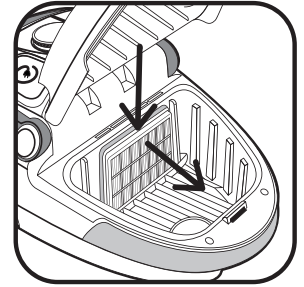

fig. 18a

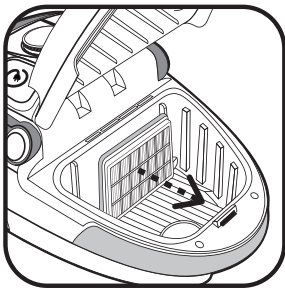

fig. 18b



fig. 18c

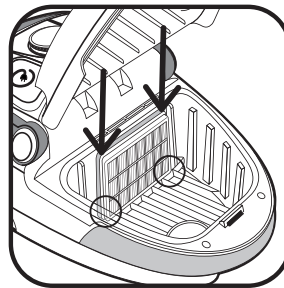

fig. 18d

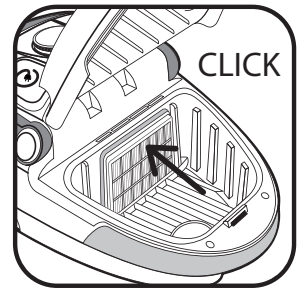

fig. 18e

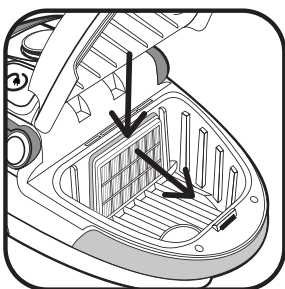

fig. 19a

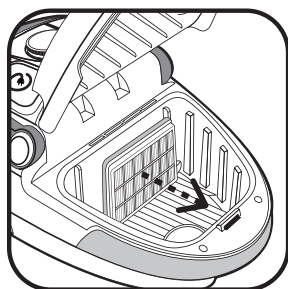

fig. 19b

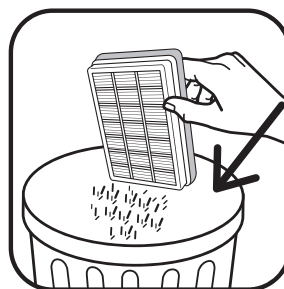

fig. 19c



fig. 19d

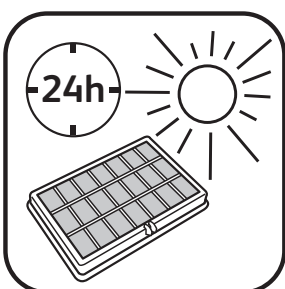

fig. 19e

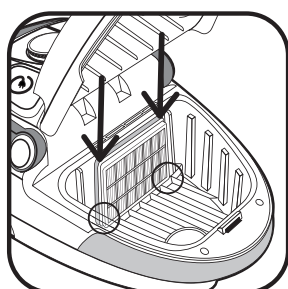

fig. 19f

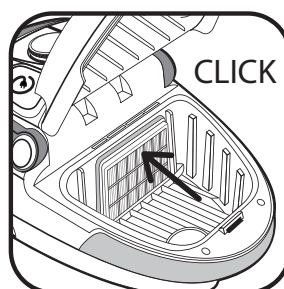

fig. 19g



fig. 20

# 1. CONSEILS DE SÉCURITÉ

Pour votre sécurité, cet appareil est conforme aux normes et réglementations applicables (Directives Basse Tension, Compatibilité Electromagnétique, Environnement,...).

## CONDITIONS D'UTILISATION

- Votre aspirateur est un appareil électrique : il doit être utilisé dans les conditions normales d'utilisation.
- Utilisez et rangez l'appareil hors de portée des enfants. Ne laissez jamais l'appareil fonctionner sans surveillance.
- Ne tenez pas le suceur ou l'extrémité du tube à portée des yeux et des oreilles.
- **N'aspirez pas de surfaces mouillées, d'eau ou de liquides quelle que soit leur nature, de substances chaudes, de substances ultrafines (plâtre, ciment, cendres...), de gros débris tranchants (verre), de produits nocifs (solvants, décapants...), agressifs (acides, nettoyeurs...), inflammables et explosifs (à base d'essence ou d'alcool).**
- Ne plongez jamais l'appareil dans l'eau, ne projetez pas d'eau sur l'appareil et ne l'entreposez pas à l'extérieur.
- N'utilisez pas l'appareil s'il est tombé et présente des détériorations visibles ou des anomalies de fonctionnement. Dans ce cas, n'ouvrez pas l'appareil, mais envoyez le au Centre Service Agréé le plus proche ou contactez le service consommateurs Rowenta.

## ALIMENTATION ÉLECTRIQUE

- Vérifiez que la tension d'utilisation (voltage) de votre aspirateur corresponde bien à celle de votre installation : vous trouverez cette information sous l'appareil.
- Arrêtez et débranchez l'appareil en retirant la prise de courant:
  - immédiatement après l'utilisation,
  - avant chaque changement d'accessoires,
  - avant chaque nettoyage, entretien ou changement de filtre.
- N'utilisez pas l'appareil :
  - si le cordon est endommagé. Afin d'éviter un danger, l'ensemble enrouleur et cordon de votre aspirateur doit être remplacé impérativement par un Centre Service Agréé Rowenta.

## RÉPARATIONS

Les réparations ne doivent être effectuées que par des spécialistes avec des pièces détachées d'origine. Réparer un appareil soi-même peut constituer un danger pour l'utilisateur.

# 2. DESCRIPTION

- |   |   |
|---|---|
| <ol style="list-style-type: none"> <li>1. a - Parking horizontal<br/>b - Parking vertical</li> <li>2. Pédale Marche/Arrêt</li> <li>3. Variateur électronique de puissance*</li> <li>4. Pédale enrouleur de cordon</li> <li>5. Témoin de remplissage du sac</li> <li>6. Grille de sortie d'air</li> <li>7. a- Poignée de transport vertical<br/>b- Poignée de transport horizontal mobile</li> <li>8. Compartiment sac</li> <li>9. Couvercle</li> <li>10. Ouverture d'aspiration</li> <li>11. a-Trappe d'ouverture du couvercle<br/>b- Détecteur de présence de sac</li> </ol> | <ol style="list-style-type: none"> <li>12. Grille de protection du moteur</li> <li>13. Microfiltre* (réf. ZR0039 01)</li> <li>14.a- Casette filtre HEPA* (réf. ZR0045 01),<br/>adaptée aux sacs papier<br/>et aux sacs Wonderbag COMPACT</li> <li>b- Casette filtre HEPA* (réf. ZR0042 01),<br/>adaptée aux sacs textile*</li> </ol> <p>Votre aspirateur est équipé soit d'un microfiltre* soit d'une cassette filtre HEPA*.</p> <ol style="list-style-type: none"> <li>15. Support de sac pour sac Wonderbag Compact* (17c) ou sac papier* (17a) ou sac textile* (17b)</li> <li>16. Glissières support de sac</li> </ol> |
|---|---|

Accessoires standard :

17. Sacs
  - a- Sac papier\* (réf. ZR0039 01)
  - b- Sac textile\*
  - c- Sac Wonderbag Compact\* (réf. **WB3051.20-30-40**)
18. Flexible avec crosse et variateur mécanique de puissance
19. Tube télescopique\*
20. Tubes\*
21. Suceur parquet\*
22. Suceur tous sols
23. Suceur ameublement\*
24. Suceur fente convertible en brosette\*
25. Turbobrosse\*
26. Mini turbobrosse\*

### 3. AVANT LA PREMIÈRE UTILISATION

#### DÉBALLAGE

- Déballez votre appareil, conservez votre bon de garantie et lisez attentivement le mode d'emploi avant la première utilisation de votre appareil.

#### CONSEILS ET PRÉCAUTIONS

- Avant chaque utilisation, le cordon doit être déroulé complètement.
- Ne le coincez pas et ne le passez pas sur des arêtes tranchantes.
- Si vous utilisez une rallonge électrique, assurez-vous qu'elle est en parfait état et de section adaptée à la puissance de votre aspirateur.
- Votre aspirateur est équipé d'une protection qui évite la surchauffe du moteur. Dans certains cas (utilisation de la crosse sur fauteuil, sièges...) la protection se déclenche et l'appareil peut émettre un bruit inhabituel et sans gravité.
- Ne déplacez pas l'aspirateur en tirant sur le cordon, l'appareil doit être déplacé par sa poignée de transport.
- N'utilisez pas le cordon pour soulever l'appareil.
- Ne débranchez jamais l'appareil en tirant sur le cordon.
- Ne faites jamais fonctionner l'aspirateur sans sac et sans système de filtration : microfiltre\* ou cassette filtre HEPA\*.
- Vérifiez que le filtre (12+13 ou 14a ou 14b) est bien en place.
- N'utilisez que des sacs et des filtres d'origine Rowenta.
- N'utilisez que des accessoires d'origine Rowenta.
- En cas de difficultés pour obtenir les accessoires et les filtres pour cet aspirateur, contactez le service consommateurs Rowenta.
- Arrêtez et débranchez votre aspirateur après chaque utilisation.
- Arrêtez et débranchez toujours votre aspirateur avant l'entretien ou le nettoyage.
- Cet appareil n'est pas prévu pour être utilisé par des personnes (y compris les enfants) dont les capacités physiques, sensorielles ou mentales sont réduites, ou des personnes dénuées d'expérience ou de connaissance, sauf si elles ont pu bénéficier, par l'intermédiaire d'une personne responsable de leur sécurité, d'une surveillance ou d'instructions préalables concernant l'utilisation de l'appareil. Il convient de surveiller les enfants pour s'assurer qu'ils ne jouent pas avec l'appareil.

### 4. UTILISATION

#### ASSEMBLAGE DES ÉLÉMENTS DE L'APPAREIL

- Enfoncez fortement le flexible (18) dans l'ouverture d'aspiration (10) et tournez jusqu'au verrouillage - fig.1.
- Pour le retirer, tournez en sens inverse et tirez - fig.2.
- Si votre aspirateur est équipé du tube télescopique\* (19) : poussez le bouton de réglage vers l'avant, sortez la longueur de tube désirée puis relâchez le bouton pour le bloquer- fig.3a. Sinon, assemblez les deux tubes\* (20), en tournant légèrement- fig. 3b.
- Emboîtez l'accessoire qui convient à l'extrémité du tube :
  - Pour les tapis et moquettes : utilisez le suceur (22) en position brosse rentrée - fig.4.

- Pour les parquets et sols lisses : utilisez le suceur (22) en position brosse sortie - fig.5. ou utilisez directement le suceur parquet\* (21).
- Pour les recoins et les endroits difficiles d'accès : utilisez le suceur fente convertible en brosse\* (24) en position suceur plat.
- Pour les meubles : utilisez la brosse du suceur fente convertible\* (24) ou le suceur ameublement\* (23).

Attention ! Arrêtez et débranchez toujours votre aspirateur avant de changer d'accessoires.

### BRANCHEMENT DU CORDON ET MISE EN MARCHÉ DE L'APPAREIL

- Déroulez complètement le cordon, branchez votre aspirateur - fig.6 et appuyez sur la pédale Marche/Arrêt (2) - fig. 7.
- Réglez la puissance d'aspiration :
  - avec le variateur électronique de puissance\* (3) : tournez le bouton du variateur électronique\* pour régler la puissance d'aspiration: vers position max pour les sols et sur la position min pour le mobilier et les tissus fragiles - fig. 8.
  - avec le variateur mécanique de puissance de la crosse : ouvrez le volet du curseur de régulation pour diminuer manuellement la puissance d'aspiration, ex : sur les surfaces fragiles... - fig. 9.

### RANGEMENT ET TRANSPORT DE L'APPAREIL

- Après utilisation, arrêtez votre aspirateur en appuyant sur la pédale Marche/Arrêt (2) et débranchez-le - fig. 10. Rangez le cordon en appuyant sur la pédale enrouleur de cordon (4) - fig. 11.
- En position verticale, placez le suceur (22) dans son rangement sous l'appareil (1b) - fig. 12.
- En position horizontale, placez le suceur (22) dans son rangement à l'arrière de l'appareil (1a)- fig. 13.
- Transportez facilement votre aspirateur grâce à ses poignées de transport (7a ou 7b).

## 5. NETTOYAGE ET MAINTENANCE

Important : Arrêtez et débranchez toujours votre aspirateur avant l'entretien ou le nettoyage.

### CHANGEZ DE SAC

- Le témoin de remplissage du sac (5) vous indique que le sac est plein ou saturé. Si vous constatez une diminution de l'efficacité de votre appareil, réglez la puissance au maximum et maintenez le suceur levé au-dessus du sol. Si le témoin reste rouge, remplacez le sac.
- Retirez le flexible (18) de l'ouverture d'aspiration (10)- fig. 2.
- Ouvrez le couvercle (9) de votre aspirateur- fig. 14.

#### a) Si votre aspirateur est équipé d'un sac papier\* (17a) ou d'un sac Wonderbag Compact\* (17c) :

- Retirez le support de sac (15) du compartiment sac (8) - Fig. 15a, puis enlevez le sac papier\* (17a) ou le sac Wonderbag Compact\* (17c) de son support en le faisant coulisser sur les glissières (16) - Fig. 15b.
- Jetez le sac papier\* ou le sac Wonderbag Compact\* dans une poubelle – Fig. 15c
- Positionnez un nouveau sac papier\* ou un nouveau sac Wonderbag Compact\* sur le support - Fig. 15d. Placez-le à l'intérieur du compartiment - Fig. 15e
- Assurez-vous du bon positionnement du sac et du support de sac (15) avant de refermer le couvercle (9).

#### b) Si votre aspirateur est équipé d'un sac textile\* :

- Retirez le support de sac (15) du compartiment sac (8)- fig.16a, puis enlevez le sac textile\* (17b) de son support (15) en le faisant coulisser sur les glissières (16) - fig.16b.
- Ouvrez le sac à l'aide du zip- fig. 16c, puis videz-le au-dessus d'une poubelle- fig. 16d.
- Nettoyer le sac à l'eau claire- fig. 16e.
- Laissez le sécher au moins 24h (ne remplacez le sac que s'il est parfaitement sec)- fig. 16f.
- Refermez le sac textile : veillez à ce que le zip soit **fermé complètement** - fig.16g - avant de remettre le sac dans l'appareil.
- Repositionnez le sac textile sur le support de sac - fig.16h.
- Assurez-vous du bon positionnement du sac textile et du support de sac (15) avant de refermer le couvercle.

## CHANGEZ LE MICROFILTRE\* (réf : ZR0039 01)

FR

Important : Changez le microfiltre\* ZR0039 01 tous les 6 changements de sac.

- Ouvrez le couvercle (9) de votre aspirateur -fig. 14.
- Retirez la grille de protection du moteur (12)- fig. 17a.
- Retirez le microfiltre\* (13)-fig.17b, et conservez la grille de protection du moteur (12).
- Jetez le microfiltre\* (13) dans une poubelle-fig. 17c.
- Placez un nouveau microfiltre (13) sur la grille de protection du moteur (12) - fig. 17d.
- Placez les ergots dans les encoches- fig. 17d.
- Verrouillez la grille de protection du moteur (12) -fig. 17e.
- Assurez-vous du bon positionnement de la grille de protection du moteur (12)\* avant de refermer le couvercle (9).

## CHANGER LA CASSETTE FILTRE HEPA\* (RÉF : ZR0045 01) ADAPTÉE AUX SACS PAPIER ET WONDERBAG COMPACT

Important : Remplacez la cassette filtre HEPA\* ZR0045 01 tous les 6 mois (selon la fréquence d'utilisation).

- Ouvrez le couvercle (9) de votre aspirateur - fig. 14.
- Retirez la cassette filtre HEPA\* (14a) - fig. 18a - 18b.
- Jetez la cassette dans une poubelle - fig.18c.
- Placez les ergots de la nouvelle cassette filtre HEPA dans les encoches- fig. 18d.
- Verrouillez la nouvelle cassette filtre HEPA\* (14a) (réf. ZR0045 01) dans son compartiment - fig. 18e.
- Assurez-vous du bon positionnement de la cassette filtre HEPA\* (14a) avant de refermer le couvercle (9).

## NETTOYEZ LA CASSETTE FILTRE HEPA\* (réf : ZR0042 01) ADAPTÉE AUX SACSTEXTILE

Attention ! Ce nettoyage est exclusivement réservé à la cassette filtre HEPA\* réf : ZR0042 01.

- Ouvrez le couvercle (9) de votre aspirateur- fig. 14.
- Retirez la cassette filtre HEPA\* (14b) - fig. 19a - 19b.
- Tapotez la cassette filtre HEPA\* (14b) au dessus d'une poubelle - fig. 19c.
- Passez la ensuite sous l'eau claire- fig. 19d, et laissez sécher au moins 24h- fig 19e.
- Veillez à ce que la cassette filtre HEPA\* (14b) soit bien sèche avant de la remettre en place.
- Placez les ergots dans les encoches- fig. 19f.
- Verrouillez la cassette filtre HEPA\* (14b) (Réf: ZR0042 01) dans son compartiment - fig. 19g.
- Assurez-vous du bon positionnement de la cassette filtre HEPA\* (14b) avant de refermer le couvercle (9).

## NETTOYEZ L'ASPIRATEUR

- Essuyez le corps de l'appareil et les accessoires avec un chiffon doux et humide, puis séchez.
- Essuyez le couvercle avec un chiffon sec -fig. 20.
- N'utilisez pas de produits détergents, agressifs ou abrasifs.

## 6. DÉPANNAGE

Important : Dès que votre aspirateur fonctionne moins bien et avant toute vérification, arrêtez-le en appuyant sur la pédale Marche/ Arrêt.

### SI VOTRE ASPIRATEUR NE DÉMARRE PAS

- L'appareil n'est pas alimenté : vérifiez que l'appareil est correctement branché.

### SI VOTRE ASPIRATEUR N'ASPIRE PAS

- Un accessoire ou le flexible est bouché : débouchez l'accessoire ou le flexible.
- Le couvercle est mal fermé : vérifiez la mise en place du sac et du support de sac (15) et refermez le couvercle.

### SI VOTRE ASPIRATEUR ASPIRE MOINS BIEN, FAIT DU BRUIT, SIFFLE

- Un accessoire ou le flexible est partiellement bouché : débouchez l'accessoire ou le flexible.
- Le sac est plein ou saturé par des poussières fines : remplacez le sac papier\* (17a) ou le sac Wonderbag Compact\* (17c), ou videz le sac textile\* (17b).

### SI LE TÉMOIN DE REMPLISSAGE DU SAC RESTE ROUGE APRÈS AVOIR CHANGÉ DE SAC

Le système de filtration est saturé :

\* Selon modèles : il s'agit d'équipements spécifiques à certains modèles ou d'accessoires disponibles en option.



- **Cassette HEPA\*** : changez la cassette HEPA\* (14a) (réf. ZR0045 01) et remplacez-la dans son logement ou lavez la cassette filtre HEPA\* (14b) (réf. ZR0042 01) selon la procédure.
- **Microfiltre\*** : retirez le microfiltre\* et remplacez-le par un nouveau (réf. ZR0039 01).
- Le variateur électronique de puissance\* est en position min : augmentez la puissance à l'aide du variateur électronique de puissance\* (sauf si vous aspirez des tissus fragiles).
- Le variateur mécanique de puissance de la crosse est ouvert : fermez le variateur mécanique de puissance.

### SI LE COUVERCLE NE SE FERME PAS (action du détecteur 11b)

- Vérifiez la présence du sac et du support de sac (15) ou son bon positionnement.

### SI LE SUCEUR EST DIFFICILE À DÉPLACER

- Ouvrez le curseur de régulation de la crosse ou diminuez la puissance.
- Vérifiez que la position du suceur (22) soit adaptée au sol aspiré : pour les tapis et moquettes, utilisez le suceur en position brosse rentrée - fig.4, pour les parquets et sols lisses, utilisez le suceur en position brosse sortie - fig.5.

### SI LE CORDON NE RENTRE PAS TOTALEMENT

- Le cordon est ralenti lors de sa rentrée : ressortez le cordon et appuyez sur la pédale enrouleur de cordon.

### SI VOTRE ASPIRATEUR S'ARRÊTE EN COURS D'ASPIRATION

- La sécurité thermique a fonctionné. Vérifiez que le tube et le flexible ne sont pas bouchés ou que le sac et les filtres ne sont pas saturés. Laissez refroidir 30 minutes avant de remettre l'aspirateur en marche.

Si un problème persiste, confiez votre aspirateur au Centre Service Agréé Rowenta le plus proche. Pour connaître la liste des Centres Service Agréés, contactez le Service Consommateur Rowenta dont vous trouverez les coordonnées dans la carte de garantie internationale jointe.

### GARANTIE

- Cet appareil est uniquement réservé à un usage ménager et domestique ; en cas d'utilisation non appropriée ou non conforme au mode d'emploi, aucune responsabilité ne peut engager la marque et la garantie est annulée.
- Lisez attentivement le mode d'emploi avant la première utilisation de votre appareil : une utilisation non conforme au mode d'emploi dégageait Rowenta de toute responsabilité.

## 7. LES ACCESSOIRES\*

ACCESSOIRES*	UTILISATION	MISE EN PLACE DE L'ACCESSOIRE	LIEUX D'ACHAT
Suceur ameublement	Pour nettoyer les meubles	Emboîtez le suceur ameublement à l'extrémité du tube.	Centres Service Agréés Rowenta. (Pour connaître la liste des Centres Service Agréés, contactez le Service Consommateur Rowenta dont vous trouverez les coordonnées dans la carte de garantie internationale jointe.)
Suceur fente convertible en brosse	Pour accéder aux recoins et aux endroits difficiles d'accès.	Emboîtez le suceur fente convertible en brosse à l'extrémité de la crosse ou du tube.	
Suceur parquet	Pour les sols fragiles.	Emboîtez le suceur parquet à l'extrémité du tube.	
Mini turbobrosse	Pour nettoyer en profondeur les tissus d'ameublement.	Emboîtez la mini turbobrosse à l'extrémité du tube.	
Turbobrosse	Pour enlever les fils et les poils d'animaux incrustés dans les tapis et les moquettes.	Emboîtez la turbobrosse à l'extrémité du tube.	

## 8. ENVIRONNEMENT

Conformément à la réglementation en vigueur, tout appareil hors d'usage doit être rendu définitivement inutilisable : débranchez et coupez le cordon avant de jeter l'appareil.

Participons à la protection de l'environnement !

① Votre appareil contient de nombreux matériaux valorisables ou recyclables.

➡ Confiez celui-ci dans un point de collecte pour que son traitement soit effectué.

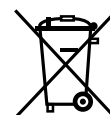

\* Selon modèles : il s'agit d'équipements spécifiques à certains modèles ou d'accessoires disponibles en option.

## 1. SAFETY RECOMMENDATIONS

- For your safety, this appliance complies with all enforceable standards and regulations (Low Voltage Directives, Electromagnetic Compatibility, Environment, etc.).

### CONDITIONS FOR USE

- Your vacuum cleaner is an electrical device: it must be used under normal conditions of use.
- Use and store the appliance out of reach of children. Never leave the appliance operating without supervision.
- Do not hold the tool attachment or tube close to your eyes and ears.
- **Do not use your vacuum cleaner on the wet surfaces, water or liquids of whatever kind, hot substances, extremely fine substances (plaster, cement, ash...), large sharp objects (broken glass), products that are harmful (solvents, paint strippers...), corrosive (acids, cleaning fluids...), flammable and explosive (petroleum or alcohol-based).**
- Never immerse the appliance in water, do not spray water onto the appliance and do not store it outdoors.
- Do not use the appliance if it has fallen and has visible damage or appears to be working abnormally. In this case, do not open the appliance, but send it to the closest Approved Service Centre or contact the Rowenta Consumer Service.

### POWER SUPPLY

- Check that the power voltage for your vacuum cleaner corresponds to that of your mains installation. You will find this information on the bottom of the appliance.
- Switch off and disconnect the appliance by removing the power plug:
  - immediately after use,
  - each time you change accessory,
  - before each cleaning, maintenance and filter change operation.
- Do not use the appliance:
  - if the power cord is damaged. To avoid danger, the whole reel and power cord unit of your vacuum cleaner must be replaced by a Rowenta Approved Service Centre.

### REPAIRS

Repairs are to be performed only by specialists with original spare parts.  
Repairing an appliance oneself may constitute a danger to the user.

## 2. DESCRIPTION

1. a – Horizontal parking  
b – Vertical parking
  2. On/Off Pedal
  3. Electronic power regulator\*
  4. Cord winder pedal
  5. Bag full light
  6. Air outlet grid
  7. a – Vertical carry grip  
b – Mobile horizontal handle for carrying
  8. Bag compartment
  9. Lid
  10. Suction opening
  11. a – Lid opening flap  
b – Bag presence detector
  12. Motor protection grid
  13. Microfilter\* (ref. ZR0039 01)
  14. a – HEPA filter cassette\* (ref. ZR0045 01), suitable for paper bags  
b – HEPA filter cassette\* (ref. ZR0042 01), suitable for textile bags\*
- Your vacuum cleaner is fitted with either a microfilter\* or a HEPA filter cassette\*.
15. Bag support for Wonderbag Compact\* (17c), paper bag\* (17a)  
or textile bag\* (17b)
  16. Bag support runners

Standard accessories:

17. Bags
  - a – Paper bag\* (ref. ZR0039 01)
  - b – Textile bag\*
  - c – Wonderbag Compact bag\* (ref. WB3051.20-30-40)
18. Flexible hose with grip and mechanical power regulator
19. Telescopic tube\*
20. Tubes\*
21. Hardfloor tool\*
22. All floor tool
23. Furniture tool\*
24. Slot tool attachment convertible into a brush\*
25. Turbobrush \*
26. Mini turbobrush\*

### 3. BEFORE USING FOR THE FIRST TIME

#### UNPACKING

- Unpack your appliance, keep your warranty card and read the instructions for use carefully before using your appliance for the first time.

#### TIPS AND PRECAUTIONS

- Before each use, the cord should be unwound completely.
- Make sure that it does not get stuck or go against any sharp objects.
- If you are using an extension cord, make sure it is in perfect condition and that it is suitable for the power of your vacuum cleaner.
- Your vacuum cleaner is fitted with a device to protect against the motor overheating. In certain cases, (using the flexible hose on chairs, etc.) the device is triggered and the appliance may make an unusual noise. This is of no consequence.
- Do not move the vacuum cleaner by pulling on the cord, the appliance must be moved by its carrying handle.
- Do not use the cord to lift the appliance.
- Never unplug the appliance by pulling on the cable.
- Never operate without a vacuum bag and without a filtration system: microfilter \* or HEPA filter cassette\*.
- Ensure that the filter (13 or 14a and 14b) is firmly in place.
- Use only original Rowenta bags and filters.
- Use only original Rowenta accessories.
- In the event that you find it difficult to obtain accessories and filters for this vacuum cleaner, contact the Rowenta customer service.
- Stop and unplug your vacuum cleaner after each use.
- Always stop and unplug your vacuum cleaner before maintenance or cleaning.
- This appliance is not intended for use by persons (including children) with reduced physical, sensory or mental capabilities, or lack of experience and knowledge, unless they have been given supervision or instruction concerning use of the appliance by a person responsible for their safety. Children must be supervised to ensure that they do not play with the appliance.

### 4. USE

#### ASSEMBLY OF THE PARTS OF THE APPLIANCE

- Push the flexible hose (18) securely into the suction opening (10) and turn until it locks - fig.1.
- To remove, turn in the opposite direction and pull - fig.2.
- If your vacuum cleaner is equipped with the telescopic tube \* (19): push the adjustment knob forward, pull the desired tube length out then release the button to lock – fig. 3a. Otherwise, assemble the two tubes\* (20), turning them slightly – fig. 3b.
- Fit the desired accessory to the end of the tube:
  - For rugs and carpets: Use the all floor tool attachment (22) in retracted brush position – fig. 4.
  - For parquets and smooth floors: Use the all floor attachment (22) in brush position – fig. 4. or use the hardfloor tool\* (21) directly.
  - For corners and areas which are difficult to reach: use the slot tool attachment convertible into a brush\* (24) in the flat tool attachment position.
  - For furniture: use the slot tool attachment convertible into a brush\* (24) or the furniture nozzle\* (23).

## CONNECTING THE CORD AND STARTING THE APPLIANCE

- Unwind the power cord completely, plug your vacuum cleaner in – fig. 6 and press the On/Off pedal (2) – fig. 7.
- Set the suction power:
  - using the electronic power regulator\* (3): turn the switch on the electronic regulator\* to set the suction power: towards maximum position for floors and minimum position for furniture and fragile fabrics – fig. 8.
  - with the mechanical power regulator on the grip: open the slider on the grip to manually reduce suction power, e.g.: on fragile surfaces... – fig. 9.

## STORING AND TRANSPORTING THE APPLIANCE

- After use, stop your vacuum cleaner by pressing the On/Off pedal (2) and unplug it – fig. 10. Wind the power cord by pressing the cord winder pedal (4) – fig. 11.
- Upright, place the tool attachment (22) in its housing under the appliance (1b) – fig. 12.
- Horizontal, place the tool attachment (22) in its housing at the back of the appliance (1a) – fig. 13.
- Carry your vacuum cleaner easily using its carry handles (7a or 7b).

## 5. CLEANING AND MAINTENANCE

Important: Always stop and unplug your vacuum cleaner before maintenance or cleaning.

### CHANGING BAG

- The bag full light (5) indicates that the bag is full or saturated. If you notice that your appliance is becoming less efficient, set it to maximum power and hold the nozzle up above the ground. If the light stays red, replace the bag.
- Remove the flexible hose (18) from the suction opening (10) – fig. 2
- Open the lid (9) of your vacuum cleaner – fig. 14.

#### a) If your vacuum cleaner is equipped with a paper bag\* (17a) or a Wonderbag Compact\* (17c) :

- Remove the bag support (15) from the bag compartment (8) - Fig. 15a, then remove the paper bag\* (17a) or the Wonderbag Compact\* (17c) from its support by sliding it along the runners (16) - Fig. 15b.
  - Dispose of the paper bag\* or the Wonderbag Compact\* in a dustbin – Fig. 15c
  - Position a new paper bag\* or a new Wonderbag Compact\* on the support - Fig. 15d.
- Place it in the compartment - Fig. 15e
- Check that the bag and bag support (15) are correctly positioned before closing the lid (9).

#### b) If your vacuum is fitted with a textile bag\* :

- Remove the bag support (15) from the bag compartment (8) – fig. 16a, then remove the textile bag (17b) from its support (15) by sliding it along its runners (16) – fig. 16b.
- Open the bag with the zip – fig. 16c, then empty it over a dustbin – fig. 16d.
- Clean the bag under running water – fig. 16e.
- Allow to dry for at least 24 hours (only put the bag back into position when it is completely dry) – fig. 16f.
- Reclose the textile bag: make sure that the zip is **fully closed** - fig.16g - before repositioning the bag in the appliance.
- Reposition the textile bag onto the bag support - fig.16h.
- Check that the textile bag and bag support (15) are correctly positioned before closing the lid (9).

### CHANGE THE MICROFILTER\* (ref: ZR0039 01)

Your vacuum cleaner is fitted with a paper bag, change the ZR0039 01 microfilter\* every 6th bag change.

- Open the lid (9) of your vacuum cleaner – fig. 14.
- Remove the motor protection grid (12) - fig. 17a.
- Remove the microfilter\* (13) - fig.17b, and keep the motor protection grid (12).
- Throw the microfilter\* (13) in the bin -fig. 17c.
- Place a new microfilter \* (13) on the motor protection grid (12) - fig. 17d.
- Place the pins in the notches - fig. 17d.
- Lock the motor protection grid (12) - fig. 17e.
- Make sure the motor protection grid (12) is properly in position before closing the lid (9).

### **CHANGE THE HEPA\* FILTER CASSETTE (REF: ZR0045 01) SUITABLE FOR PAPER BAGS AND WONDERBAG COMPACT**

**Important:** Replace the HEPA filter cassette\* ZR0045 01 every 6 months (depending on the frequency of use).

- Open the lid (9) of your vacuum cleaner – fig. 14.
- Remove the HEPA filter cassette\* (14a) – fig. 18a – 18b.
- Throw the cassette into the dustbin – fig. 18c.
- Place the pins for the new HEPA filter cassette in the notches - fig. 18d.
- Lock the new HEPA filter cassette\* (14a) (ref. ZR0045 01) in its housing – fig. 18e.
- Make sure the HEPA filter cassette\* (14a) is properly in position before closing the lid (9).

### **CLEAN THE HEPA\* FILTER CASSETTE (REF: ZR0042 01) SUITABLE FOR TEXTILE BAGS**

**Please note!** This cleaning operation is reserved exclusively for the HEPA filter cassette \* ref: ZR0042 01.

- Open the lid (9) of your vacuum cleaner – fig. 14.
- Remove the HEPA filter cassette\* (14b) – fig. 19a – 19b.
- Tap the HEPA filter cassette\* (14b) over a dustbin – fig. 19c.
- Then hold it under running water – fig. 19d, and allow to dry at least 24 hours – fig 19e.
- Ensure that the HEPA filter cassette \* (14b) is completely dry before replacing it.
- Place the pins in the notches – fig. 19f.
- Lock the HEPA filter cassette\* (14b) (Ref: ZR0042 01) in its housing – fig. 19g.
- Make sure the HEPA filter cassette\* (14b) is properly in position before closing the lid (9).

### **CLEANING THE VACUUM CLEANER**

- Wipe the body of the vacuum cleaner and accessories with a soft damp cloth, then dry.
- Wipe the lid with a dry cloth – fig. 20.
- Do not use detergents or any corrosive or abrasive products.

## **6. TROUBLESHOOTING**

**Important:** As soon as your vacuum cleaner stops performing efficiently, and before making any checks, stop it by pressing on the On/Off pedal.

### **IF YOUR VACUUM CLEANER DOES NOT START**

- The appliance is not powered: make sure the appliance is properly connected.

### **IF YOUR VACUUM CLEANER DOES NOT SUCK**

- An accessory or the hose is blocked: unblock the accessory or hose.
- The lid is not properly closed: check the position of the bag and bag support (15) and close the lid.

### **IF YOUR VACUUM CLEANER IS NOT SUCKING PROPERLY OR IS MAKING A WHISTLING NOISE**

- An accessory or the hose is partially blocked: unblock the accessory or hose.
- The bag is full or saturated by fine dust: replace the paper bag\* (17a) or the Wonderbag Compact\* (17c), or empty the textile bag\* (17b).

### **IF THE BAG FULL INDICATOR REMAINS RED AFTER CHANGING THE BAG**

The filtration system is saturated:

- **HEPA cassette\***: change the HEPA cassette \* (14a) (ref. ZR0045 01) and replace it in its housing or wash the HEPA filter cassette\* (14b) (ref. ZR0042 01) according to the procedure.

- **Microfilter\***: Remove the microfilter\* and replace it with a new one (ref. ZR0039 01).

- The electronic power regulator\* is in the minimum position: increase the power using the electronic power regulator\* (unless you are cleaning fragile fabrics).
- The mechanical power regulator on the grip is open: close the mechanical power regulator.

### IF THE BAG FULL LIGHT STAYS RED

- The bag is saturated: replace the paper bag\* (17a) or the Wonderbag Compact\* (17c), or empty the textile bag\* (17b).

### IF THE LID DOES NOT CLOSE (bag presence detector 11b activated)

- Check that the bag and bag support (15) are present and properly positioned.

### IF THE TOOL ATTACHMENT IS DIFFICULT TO MOVE

- Open the regulator slot on the grip or decrease power.
- Check that the position of the nozzle (22) is suitable for the surface being hoovered: for rugs and carpets use the nozzle with the brush retracted - fig.4, for wood and hard floors, use the nozzle with the brush out - fig.5.

### IF THE POWER CORD DOES NOT WIND UP COMPLETELY

- The cord slowed down as it was winding up: bring the cord back out and press the cord winder pedal again.

### IF YOUR VACUUM CLEANER STOPS WHILE IN OPERATION

- The overheating protective device has been triggered. Check that the tube and the pipe are not blocked or that the bag or filter are not full. Leave to cool down for 30 minutes before using the vacuum cleaner again.

If the problem persists, take your vacuum cleaner to the nearest Rowenta Approved Service Centre.

For a list of Approved Service Centres, contact the Rowenta Customer Service, whose contact details are in the attached international warranty card.

### WARRANTY

- This product has been designed for domestic use only. Any commercial use, inappropriate use or failure to comply with the instructions, the manufacturer accepts no responsibility and the guarantee will not apply.
- Read the instructions for use carefully before using your appliance for the first time: in the event of any use that does not comply with the instructions, Rowenta shall accept no liability.

## 7. THE ACCESSORIES\*

ACCESSORIES*	USE	FITTING OF THE ACCESSORY	WHERE TO BUY IT
Furniture tool	To clean furniture.	Fit the furniture tool to the end of the tube.	
Slot tool attachment convertible into a brush	For corners and areas which are difficult to reach.	Fit the slot tool attachment convertible into a brush to the end of the grip or the tube.	
Hardfloor tool	For fragile floors.	Fit the hardfloor tool to the end of the tube.	For a list of Approved Service Centres, contact the Rowenta Customer Service, whose contact details are in the attached international warranty card.
Mini turbobrush	For deep cleaning of upholstery fabrics.	Fit the mini turbobrush to the end of the tube.	
Turbobrush	To remove threads and animal hair embedded in rugs and carpets.	Fit the turbobrush to the end of the tube.	

## 8. ENVIRONMENT

In accordance with existing regulations, any appliance that is out of service must be rendered permanently inoperable: unplug and cut the power cord before discarding the appliance.

Environmental protection first!

- ① Your appliance contains valuable materials which can be recovered or recycled.
- ➡ Take it to a collection point or an approved service centre so that it can be recycled.



\* According to model: these systems are specific to certain models or are accessories available as an option.

## 1. CONSEJOS DE SEGURIDAD

Por su seguridad, este aparato cumple las normas y reglamentos aplicables (Directivas Base Tensión, Compatibilidad Electromagnética, Medio ambiente...).

### CONDICIONES DE USO

- Su aspiradora es un aparato eléctrico, por lo que debe utilizarse en las condiciones normales de uso.
- Utilice y guarde el aparato fuera del alcance de los niños. No deje nunca el aparato en funcionamiento sin vigilancia.
- No coloque la boca o la extremidad del tubo cerca de los ojos o de las orejas.
- **No aspire superficies mojadas, con agua o líquidos, independientemente de su naturaleza, sustancias calientes, sustancias ultrafinas (yeso, cemento, cenizas...), restos grandes cortantes (vidrio), productos nocivos (disolventes, decapantes...), agresivos (ácidos, limpiadores...), inflamables y explosivos (a base de gasolina o de alcohol).**
- No sumerja nunca el aparato en el agua, no salpique con agua el aparato y no lo guarde en el exterior.
- No utilice el aparato si ha caído y presenta daños visibles o anomalías en su funcionamiento. En este caso, no abra el aparato, llévelo al Centro de Servicio Autorizado más cercano o póngase en contacto con el servicio al consumidor de Rowenta.

### ALIMENTACIÓN ELÉCTRICA

- Asegúrese de que la tensión de uso (voltaje) de su aspirador se corresponde con la de su instalación. Encontrará esta información debajo del aparato.
- Pare y desenchufe el aparato retirándolo de la toma de corriente:
  - inmediatamente después de utilizarlo,
  - antes de cambiar los accesorios,
  - antes de cada limpieza, mantenimiento o cambio de filtro.
- No utilice el aparato:
  - en caso de que el cable esté dañado. Para evitar cualquier peligro, el sistema de recogida y el cable de su aspiradora deberán cambiarse obligatoriamente en un Centro de Servicio Autorizado Rowenta.

### REPARACIONES

Las reparaciones sólo deberán ser realizadas por especialistas con piezas de recambio originales. Reparar un aparato usted mismo puede provocar un peligro para el usuario.

## 2. DESCRIPCIÓN

1. a - Soporte horizontal  
b - Soporte vertical
  2. Pedal de encendido/apagado
  3. Variador electrónico de potencia\*
  4. Pedal de recogida del cable
  5. Piloto de llenado de la bolsa
  6. Rejilla de salida del aire
  7. a- Asa de transporte vertical  
b- Asa de transporte horizontal móvil
  8. Compartimento para la bolsa
  9. Tapadera
  10. Boca de aspiración
  - 11.a- Trampilla de apertura de la tapadera  
b- Detector de presencia de bolsa
  12. Rejilla de protección del motor
  13. Microfiltro\* (ref. ZR0039 01)
  - 14.a- Casete de filtro HEPA\* (ref. ZR0045 01), adaptado a las bolsas de papel  
b- Casete de filtro HEPA\* (ref. ZR0042 01), adaptado a las bolsas de tela\*
- Su aspiradora está equipada con un microfiltro\* o con un casete de filtro HEPA\*.
15. Soporte para bolsa Wonderbag Compact\* (17c) o bolsa de papel\* (17a) o bolsa de tela\* (17b)
  16. Guías soporte de bolsa

Accesorios estándar:v

17. Bolsas
  - a- Bolsa de papel\* (ref. ZR0039 01)
  - b- Bolsa de tela\*
  - c- Bolsa Wonderbag Compact\* (ref. WB3051.20-30-40)
18. Tubo flexible con tobera y variador mecánico de potencia
19. Tubo telescópico\*
20. Tubos\*
21. Cepillo aspirador para parquet\*
22. Cepillo para todo tipo de suelos
23. Boquilla para muebles\*
24. Boquilla con ranura convertible en cepillo\*
25. Turbocepillo\*
26. Mini-turbocepillo\*

### 3. ANTES DEL PRIMER USO

#### DESEMBALAJE

- Desembale el aparato, guarde el bono de garantía y lea atentamente las instrucciones de uso antes de utilizar por primera vez el aparato.

#### CONSEJOS Y PRECAUCIONES

- Antes de cada uso, deberá desenrollar el cable completamente.
- No lo enrede ni lo pase por aristas cortantes.
- Si utiliza un alargador eléctrico, asegúrese de que se encuentra en perfecto estado y de que su enchufe se adapta a la potencia de la aspiradora.
- Su aspiradora está equipada con una protección que evita el sobrecalentamiento del motor. En algunos casos (uso de la tobera en el sillón, asientos...), la protección se activa y el aparato puede emitir un ruido inhabitual que no tiene importancia.
- No desplace la aspiradora tirando del cable, el aparato debe desplazarse agarrándolo por su asa de transporte.
- No utilice el cable para levantar el aparato.
- No desconecte nunca el aparato tirando del cable.
- Non ponga nunca en marcha la aspiradora sin bolsa y sin sistema de filtración: microfiltro\* o casete de filtro HEPA\*.
- Asegúrese de que el filtro (13 ó 14a ó 14b) se encuentra correctamente colocado.
- Utilice únicamente bolsas y filtros originales Rowenta.
- Utilice únicamente accesorios originales Rowenta.
- En caso de dificultad para conseguir los accesorios y los filtros para esta aspiradora, póngase en contacto con el servicio al consumidor Rowenta.
- Apague y desconecte la aspiradora después de cada uso.
- Apague y desconecte siempre la aspiradora antes de proceder a su mantenimiento o limpieza.
- Este aparato no está diseñado para ser utilizado por personas (incluidos los niños) cuyas capacidades físicas, sensoriales o mentales sean reducidas, o por personas con falta de experiencia o de conocimientos, salvo si éstas, a través de una persona responsable de su seguridad, están vigiladas o han recibido instrucciones previas relativas al uso del aparato. Se recomienda vigilar a los niños para asegurarse de que no juegan con el aparato.

### 4. UTILIZACIÓN

#### MONTAJE DE LOS ELEMENTOS DEL APARATO

- Hunda fuerte el flexible (18) en la salida de ventilación (10) y gire hasta el cierre automático - fig.1.
- Para retirarlo, gire en sentido inverso y tire de él - fig.2.
- Si su aspiradora está equipada con un tubo telescópico\* (19): desplace el botón de ajuste hacia delante, ajuste el tubo a la longitud que desee y a continuación suelte el botón para bloquearlo - fig.3a. De lo contrario, monte los dos tubos\* (20), girándolos ligeramente- fig. 3b.
- Encaje el accesorio que prefiera en el extremo del tubo:
  - Para las alfombras y moquetas: utilice el cepillo (22) en posición cepillo dentro - fig.4.
  - Para los parquetes y los suelos lisos: utilice el cepillo (22) en posición cepillo fuera - fig.4.
- o utilice directamente el cepillo para parquet\* (21).

\* En función de los modelos: se trata de equipamientos específicos de algunos modelos o de accesorios disponibles opcionalmente.



- Para los rincones y los lugares de difícil acceso: utilice la boquilla con ranura convertible en cepillo\* (24) en posición boquilla plana.
- Para los muebles: utilice la boquilla con ranura convertible\* (24) o la boquilla para muebles\* (23).

**ATENCIÓN** Apague y desconecte siempre la aspiradora antes de cambiar los accesorios.

### CONEXIÓN DEL CABLE Y PUESTA EN MARCHA DEL APARATO

- Desenrolle completamente el cable, conecte la aspiradora- fig.6 y presione el pedal de encendido/apagado (2) - fig. 7.
- Ajuste la potencia de aspiración:
  - con el variador electrónico de potencia\* (3): gire el botón del variador electrónico\* para ajustar la potencia de aspiración: hacia la posición máx. para los suelos y hacia la posición mín. para los muebles y los tejidos frágiles- fig. 8.
  - con el variador mecánico de potencia de la tobera: abra la pestaña del cursor de regulación para reducir manualmente la potencia de aspiración, ej.: en las superficies frágiles... - fig. 9.

### ALMACENAMIENTO Y TRANSPORTE DEL APARATO

- Después de cada uso, apague la aspiradora presionando el pedal de encendido/apagado (2) y desconéctela - fig. 10. Guarde el cable presionando el pedal de recogida del cable (4) - fig. 11.
- En posición vertical, coloque el cepillo (22) en su soporte vertical situado debajo del aparato (1b)- fig. 12.
- En posición horizontal, coloque el cepillo (22) en su soporte situado en la parte trasera del aparato (1a)- fig. 13.
- Transporte fácilmente la aspiradora gracias a sus asas de transporte (7a ó 7b).

## 5. LIMPIEZA Y MANTENIMIENTO

**Importante:** Apague y desconecte siempre la aspiradora antes de proceder a su mantenimiento o a su limpieza.

### CAMBIE DE BOLSA

- El piloto de llenado de la bolsa (5) le indicará si la bolsa está llena o saturada. Si constata una disminución de la eficacia de su aparato, ajuste la potencia al máximo y mantenga el cepillo levantado por encima del suelo. Si el piloto se mantiene en rojo, cambie la bolsa.
- Retire el tubo flexible (18) de la boca de aspiración (10)- fig. 2.
- Abra la tapadera (9) de la aspiradora- fig. 14.

#### a) Si su aspirador dispone de bolsa de papel\* (17a) o de una bolsa Wonderbag Compact\* (17c):

- Retire el soporte de la bolsa (15) de su compartimento (8) - Fig. 15a, y retire la bolsa de papel\* (17a) o la bolsa Wonderbag Compact\* (17c) de su soporte deslizándola por las guías (16) - Fig. 15b.
- Tire la bolsa de papel\* o la bolsa Wonderbag Compact\* a la basura – Fig. 15c
- Coloque una bolsa de papel nueva\* o una bolsa nueva Wonderbag Compact\* en el soporte - Fig. 15d. Colóquela en el interior del compartimento - Fig. 15e
- Asegúrese de que esté bien colocada la bolsa y que también lo esté el soporte de la bolsa (15) antes de volver a cerrar la tapadera (9).

#### b) Si la aspiradora está equipada con una bolsa de tela\* :

- Retire el soporte de la bolsa (15) del compartimento (8)- fig.16a, y a continuación retire la bolsa de tela\* (17b) de su soporte (15) deslizándola por las guías (16) - fig.16b.
- Abra la cremallera de la bolsa- fig. 16c, y a continuación vacíela en el cubo de la basura- fig. 16d.
- Lave la bolsa con agua limpia- fig. 16e.
- Póngala a secar durante al menos 24h (vuelva a colocar la bolsa sólo cuando esté completamente seca)- fig. 16f.
- Vuelva a cerrar la bolsa de tela: compruebe que la cremallera esté **cerrada completamente** - fig.16g - antes de volver a meter la bolsa en el aparato.
- Vuelva a colocar la bolsa de tela sobre el soporte de la bolsa - fig.16h.
- Asegúrese de que esté bien colocada la bolsa de tela y que también lo esté el soporte de la bolsa (15) antes de volver a cerrar la tapadera.

### CAMBIE EL MICROFILTRO\* (ref: ZR0039 01)

**Importante:** Cambie el microfiltro\* ZR0039 01 cada 6 cambios de bolsa.

- Abra la tapadera (9) de la aspiradora-fig. 14.
- Retire la rejilla de protección del motor (12) - fig. 17a.
- Retire el microfiltro\* (13) - fig.17b, y guarde la rejilla de protección del motor (12).
- Tire el microfiltro\* (13) en un cubo de la basura-fig. 17c.
- Coloque un nuevo microfiltro (13) sobre la rejilla de protección del motor (12) - fig. 17d.
- Coloque las lengüetas en las muescas- fig. 17d.
- Cierre herméticamente la rejilla de protección del motor (12) - fig. 17e.
- Asegúrese de que esté bien colocada la rejilla de protección del motor (12) antes de volver a cerrar la tapadera (9).

### **CAMBIAR EL CARTUCHO DEL FILTRO HEPA\* (REF : ZR0045 01) ADAPTADO A LAS BOLSAS DE PAPEL Y AL WONDERBAG COMPACT**

Importante: Cambie el casete de filtro HEPA\* ZR0045 01 cada 6 meses (en función de la frecuencia de uso).

- Abra la tapadera (9) de la aspiradora - fig. 14.
- Retire el casete de filtro HEPA\* (14a) - fig. 18a - 18b.
- Tire el casete en el cubo de la basura - fig.18c.
- Coloque las lengüetas del nuevo cartucho del filtro HEPA en las muescas- fig. 18d.
- Ajuste el nuevo casete de filtro HEPA\* (14a) (ref. ZR0041 01) en su compartimento- fig. 18e.
- Asegúrese de que el casete de filtro HEPA\* (14a) se encuentra correctamente colocado antes de volver a cerrar la tapadera (9).

### **CAMBIAR EL CARTUCHO DEL FILTRO HEPA\* (ref : ZR0042 01) ADAPTADO A LAS BOLSAS DE TELA**

¡Atención! Esta limpieza está destinada exclusivamente al casete de filtro HEPA\* ref.: ZR0042 01.

- Abra la tapadera (9) de la aspiradora - fig. 14.
- Retire el casete de filtro HEPA\* (14b) - fig. 19a - 19b.
- Sacuda el casete de filtro HEPA\* (14b) en el cubo de la basura - fig. 19c.
- A continuación, lávelo con agua limpia- fig. 19d, y déjelo secar al menos 24h- fig 19e.
- Asegúrese de que el casete de filtro HEPA\* (14b) esté totalmente seco antes de volver a colocarlo en su sitio.
- Coloque las patillas en las muescas- fig. 19f.
- Ajuste el casete de filtro HEPA\* (14b) (Ref: ZR0042 01) en su compartimento - fig. 19g.
- Asegúrese de que el casete de filtro HEPA\* (14b) se encuentra correctamente colocado antes de volver a cerrar la tapadera (9).

### **LIMPIE LA ASPIRADORA**

- Limpie el cuerpo del aparato y los accesorios con un paño suave, humedecido y séquelos a continuación.
- Limpie la tapadera con un paño seco-fig. 20.
- No utilice productos detergentes, agresivos o abrasivos.

## **6. REPARACIÓN**

Importante: Cuando la aspiradora funcione menos bien y antes de proceder a cualquier comprobación, apáguela presionando el pedal de encendido/apagado.

### **EN CASO DE QUE LA ASPIRADORA NO SE PONGA EN MARCHA**

- El aparato no está conectado: asegúrese de que el aparato está enchufado correctamente.

### **EN CASO DE QUE LA ASPIRADORA NO ASPIRE**

- Un accesorio o el tubo flexible está atascado: desatasque el accesorio o el tubo flexible.
- La tapa está mal cerrada: verifica la colocación de la bolsa y del soporte de la bolsa (15) y vuelva a cerrar la tapa.

### **EN CASO DE QUE SU ASPIRADORA ASPIRE MENOS BIEN, HAGA RUIDO O SILBE**

- Un accesorio o el tubo flexible está parcialmente atascado: desatasque el accesorio o el tubo flexible.
- La bolsa está llena o saturada por polvo fino: sustituya la bolsa de papel\* (17a) o la bolsa Wonderbag Compact\* (17c), o vacíe la bolsa de tela\* (17b).

### **SI EL TESTIGO DE RELLENO DE LA BOLSA SIGUE ROJO DESPUÉS DE HABER CAMBIADO LA BOLSA**

El sistema de filtración está saturado:

- **Casete HEPA\***: cambie el casete HEPA\* (14a) (ref.ZR0045 01) y ponga uno nuevo (14a) en su lugar o lave el casete de filtro HEPA\* (14b) (ref.ZR0042 01) siguiendo las instrucciones.
- **Microfiltro\***: retire el microfiltro\* y cámbielo por uno nuevo (ref. ZR0039 01).

\* En función de los modelos: se trata de equipamientos específicos de algunos modelos o de accesorios disponibles opcionalmente.

- El variador electrónico de potencia\* se encuentra en posición mín.: aumente la potencia con el variador electrónico de potencia\* (salvo en caso de que vaya a aspirar tejidos frágiles).
- El variador mecánico de potencia de la tobera está abierto: cierre el variador mecánico de potencia.

### EN CASO DE QUE EL INDICADOR DE LLENADO DE LA BOLSA PERMANEZCA EN ROJO

- La bolsa está saturada: sustituya la bolsa de papel\* (17a) o la bolsa Wonderbag Compact\* (17c), o vacíe la bolsa de tejido\* (17b).

### EN CASO DE QUE LA TAPADERA NO SE CIERRE (acción del detector 11b)

- Compruebe la presencia de la bolsa y del soporte de la bolsa (15) o que están bien colocados.

### EN CASO DE QUE EL CEPILLO SE DESPLACE CON DIFICULTAD

- Abra el cursor de regulación de la tobera o reduzca la potencia.
- Verifique que la posición del tubo de succión (22) esté adaptado al suelo que va a ser aspirado: para las alfombras y las moquetas, utilice el tubo de succión en posición de cepillo de entrada- fig.4, para los suelos de parquet y los lisos, utilice el tubo de succión en posición de cepillo de salida - fig.5.

### EN CASO DE QUE EL CABLE NO SE RECOJA TOTALMENTE

- El cable se ralentiza al enrollarlo: vuelva a sacar el cable y presione el pedal de recogida del cable.

### EN CASO DE QUE SU ASPIRADORA SE DETENGA MIENTRAS ESTÁ FUNCIONANDO

- Se ha puesto en marcha la seguridad térmica. Asegúrese de que el tubo y el tubo flexible no están taponados o de que la bolsa y los filtros no están saturados. Déjela enfriar 30 minutos antes de ponerla de nuevo en marcha.

En caso de que persista alguno de los problemas, lleve la aspiradora al Centro de Servicio Autorizado Rowenta más cercano. Para conocer la lista de los centros de servicio homologados, póngase en contacto con el servicio al consumidor de Rowenta del cual usted encontrará la dirección en la carta de garantía internacional adjunta.

### GARANTÍA

- Este aparato está exclusivamente destinado a un uso doméstico; por tanto, en caso de un uso no apropiado o no conforme a las instrucciones de uso, la marca no se hace responsable y la garantía quedaría anulada.
- Lea atentamente las instrucciones de uso antes de utilizar el aparato por primera vez. Un uso no conforme a las instrucciones de uso eximiría a Rowenta de cualquier responsabilidad.

## 7. LOS ACCESORIOS\*

ACCESORIOS*	USO	INSTALACIÓN DEL ACCESORIO	LUGARES DE COMPRA
Boquilla para muebles	Para limpiar los muebles	Ajuste la boquilla para muebles al extremo del tubo	
Boquilla con ranura convertible en cepillo	Para acceder a los rincones y lugares de difícil acceso	Ajuste la boquilla con ranura convertible en cepillo al extremo de la tobera o del tubo	
Cepillo para parqueté	Para los suelos frágiles	Ajuste el cepillo para parqueté al extremo del tubo	Para conocer la lista de los centros de servicio homologados, póngase en contacto con el servicio al consumidor de Rowenta del cual usted encontrará la dirección en la carta de garantía internacional adjunta.
Mini-turbocepillo	Para limpiar en profundidad los tejidos de los muebles	Ajuste el mini-turbocepillo al extremo del tubo	
Turbocepillo	Para retirar los hilos y pelos de animales incrustados en las alfombras y las moquetas	Ajuste el turbocepillo al extremo del tubo	

## 8. MEDIO AMBIENTE

Con arreglo a la reglamentación en vigor, cualquier aparato fuera de uso deberá volverse definitivamente inutilizable: desconecte y corte el cable antes de desechar el aparato.

¡Contribuyamos a proteger el medio ambiente!

❗ Su aparato contiene un gran número de materiales valorizables o reciclables.

➡ Llévelo a un punto de recogida o en su defecto a un servicio técnico autorizado para que realice su tratamiento.



\* En función de los modelos: se trata de equipamientos específicos de algunos modelos o de accesorios disponibles opcionalmente.

## 1. CONSELHOS DE SEGURANÇA

Para a sua segurança, este aparelho está em conformidade com as normas e regulamentos aplicáveis (Directivas de Baixa Tensão, Compatibilidade Electromagnética, Meio ambiente...).

### CONDIÇÕES DE UTILIZAÇÃO

- O seu aspirador é um aparelho eléctrico: deve ser utilizado nas condições normais de utilização.
- Utilize e arrume o aparelho fora do alcance das crianças. Nunca deixe o aparelho a funcionar sem vigilância.
- Mantenha a escova ou a extremidade do tubo fora do alcance dos olhos e dos ouvidos.
- **Não aspire superfícies molhadas, água ou líquidos, qualquer que seja a sua natureza, substâncias quentes, substâncias ultra-finas (gesso, cimento, cinzas...), cacos cortantes (vidro), produtos nocivos (solventes, decapantes...), agressivos (ácidos, detergentes...), inflamáveis e explosivos (à base de gasolina ou de álcool).**
- Nunca mergulhe o aparelho dentro de água, não deite água para cima do aparelho e não o guarde no exterior.
- Nunca utilize o aparelho se este tiver caído ao chão e apresentar danos visíveis ou anomalias de funcionamento. Neste caso, não abra o aparelho, mas envie-o para o Serviço de Assistência Técnica Autorizado mais próximo ou contacte o Clube Consumidor Rowenta.

### ALIMENTAÇÃO ELÉCTRICA

- Verifique se a tensão de utilização (voltagem) do seu aspirador corresponde devidamente à da sua instalação: encontrará esta informação por baixo do aparelho.
- Pare e desligue o aparelho retirando a ficha:
  - imediatamente após a cada utilização,
  - antes de cada mudança de acessórios,
  - antes de cada limpeza, manutenção ou mudança de filtro.
- Não utilize o aparelho:
  - se o cabo se encontrar de alguma forma danificado. Para evitar qualquer situação de perigo, o conjunto enrolador e cabo do aspirador deve ser obrigatoriamente substituído por um Serviço de Assistência Técnica Autorizado Rowenta.

### REPARAÇÕES

As reparações só devem ser efectuadas por especialistas com peças sobresselentes de origem. Reparar por si próprio um aparelho pode constituir um perigo para o utilizador.

## 2. DESCRIÇÃO

1. a – Posição horizontal  
b – Posição vertical
  2. Botão Ligar/Desligar
  3. Variador electrónico de potência\*
  4. Botão enrolador do cabo
  5. Indicador de saco cheio
  6. Grelha de saída de ar
  7. a – Pega de transporte vertical  
b – Pega de transporte horizontal amovível
  8. Compartimento do saco
  9. Tampa
  10. Abertura de aspiração
  11. a – Alavanca de abertura da tampa  
b – Detector de presença de saco
  12. Grelha de protecção do motor
  13. Microfiltro\* (ref. ZR0039 01)
  14. a – Cassete de filtro HEPA\* (ref. ZR0045 01), adaptada aos sacos de papel  
b – Cassete de filtro HEPA\* (ref. ZR0042 01), adaptada aos sacos de têxteis\*
- O seu aspirador está equipado com um microfiltro\* ou uma cassete de filtro HEPA\*.
15. Suporte de saco para o saco Wonderbag Compact \* (17c), saco de papel\* (17a) ou saco de têxteis \* (17b)
  16. Corrediças de suporte do saco

Acessórios standard:

17. Sacos
  - a – Saco de papel\* (ref. ZR0039 01)
  - b – Saco têxtil\*
  - c – Saco Wonderbag Compact\* (ref. WB3051.20-30-40)
18. Tubo flexível com cruzeta e variador mecânico de potência
19. Tubo telescópico\*
20. Tubos\*
21. Escova parquet\*
22. Escova para todo o tipo de solos
23. Escova para móveis\*
24. Escova para fendas convertível em escova pequena\*
25. Escova Turbo\*
26. Mini Escova Turbo\*

### 3. ANTES DA PRIMEIRA UTILIZAÇÃO

#### DESEMBALAGEM

• Desembale o aparelho, guarde a garantia e leia com atenção o manual de instruções antes da primeira utilização do aparelho.

#### CONSELHOS E PRECAUÇÕES

- Antes de cada utilização, o cabo deve ser totalmente desenrolado.
- Não o bloqueie e não o passe por arestas cortantes.
- Se utilizar uma extensão, certifique-se que se encontra em perfeitas condições de funcionamento e que dispõe de uma secção adequada à potência do aspirador.
- O seu aspirador está equipado com uma protecção que evita o sobreaquecimento do motor. Em alguns casos (utilização da cruzeta em sofás, cadeiras...), a protecção é accionada e o aparelho pode emitir um ruído pouco habitual, mas sem qualquer gravidade.
- Não desloque o aspirador puxando pelo cabo: o aparelho deve ser deslocado utilizando a respectiva pega de transporte.
- Não puxe pelo cabo para levantar o aparelho.
- Nunca desligue o aparelho puxando pelo cabo.
- Nunca coloque o aspirador a funcionar sem saco e sem sistema de filtragem: microfiltro\* ou cassete de filtro HEPA\*.
- Verifique se o filtro (13 ou 14a ou 14b) se encontra devidamente colocado.
- Utilize apenas sacos e filtros de origem Rowenta.
- Utilize somente acessórios de origem Rowenta.
- No caso de dificuldade na aquisição dos acessórios e dos filtros para este aspirador, contacte o Clube Consumidor Rowenta.
- Pare e desligue o aspirador após cada utilização.
- Pare e desligue sempre o aspirador antes de proceder à sua limpeza ou manutenção.
- Este aparelho não foi concebido para ser utilizado por pessoas (incluindo crianças) cujas capacidades físicas, sensoriais ou mentais se encontram reduzidas, ou por pessoas com falta de experiência ou conhecimento, a não ser que tenham sido devidamente acompanhadas e instruídas sobre a correcta utilização do aparelho, pela pessoa responsável pela sua segurança. É importante vigiar as crianças por forma a garantir que as mesmas não brinquem com o aparelho.

### 4. UTILIZAÇÃO

#### MONTAGEM DOS ELEMENTOS DO APARELHO

- Encaixe firmemente o tubo (18) na abertura de aspiração (10) e rode até fixar - fig.1.
- Para retirá-lo, rode no sentido contrário e puxe – fig 2.
- Se o seu aspirador estiver equipado com o tubo telescópico\* (19): empurre o botão de regulação para a frente, puxe até obter o comprimento do tubo desejado e solte o botão para bloqueá-lo – fig. 3a. Caso contrário, monte os dois tubos\* (20) rodando ligeiramente – fig. 3b.
- Encaixe o acessório que pretende na extremidade do tubo:
  - Para os tapetes e alcatifas: utilize a escova (22) na posição escova fechada – fig. 4.
  - Para os parkets e solos lisos: utilize a escova (22) na posição escova aberta – fig. 4.
- ou utilize directamente a escova parquet\* (21).

- Para os cantos e locais de difícil acesso: utilize a escova para fendas convertível em escova pequena\* (24) na posição escova plana.
- Para os móveis: utilize a escova pequena da escova para fendas convertível\* (24) ou a escova para móveis\* (23).

**ATENÇÃO** Desligue sempre o aspirador e retire a ficha da tomada antes de trocar os acessórios.

### LIGAÇÃO DO CABO E COLOCAÇÃO EM FUNCIONAMENTO DO APARELHO

- Desenrole por completo o cabo, ligue o aspirador à corrente – fig. 6 e carregue no botão Ligar/Desligar (2) – fig. 7.
- Regule a potência de aspiração:
  - com o variador electrónico de potência\* (3): rode o botão do variador electrónico\* para regular a potência de aspiração: posição max para os solos e posição min para os móveis e tecidos delicados – fig. 8.
  - com o variador mecânico de potência da pega: abra a tampa do cursor de regulação para diminuir manualmente a potência de aspiração como, por ex., nos solos delicados... – fig. 9.

### ARRUMAÇÃO E TRANSPORTE DO APARELHO

- Após cada utilização, pare o aspirador carregando no botão Ligar/Desligar (2) e desligue-o retirando a ficha da tomada – fig. 10. Arrume o cabo carregando no botão enrolador do cabo (4) – fig. 11.
- Na posição vertical, coloque a escova (22) no seu compartimento de arrumação por baixo do aparelho (1b) – fig. 12.
- Na posição horizontal, coloque a escova (22) no seu compartimento de arrumação na parte de trás do aparelho (1a) – fig. 13.
- Transporte facilmente o aspirador graças às pegadas de transporte (7a ou 7b).

## 5. LIMPEZA E MANUTENÇÃO

**Importante:** pare e desligue sempre o seu aspirador antes de proceder à sua limpeza ou manutenção.

### SUBSTITUIÇÃO DO SACO

- O indicador de enchimento do saco (5) indica-lhe que o saco está cheio ou saturado. Se constatar uma diminuição da eficácia do aparelho, ajuste a potência para o máximo e mantenha a escova levantada do chão. Se o indicador se mantiver vermelho, substitua o saco.
- Retire o tubo flexível (18) da abertura de aspiração (10) – fig. 2.
- Abra a tampa (9) do aspirador – fig. 14.

#### a) Se o seu aspirador estiver equipado com um saco de papel\* (17a) ou com um saco Wonderbag Compact\* (17c) :

- Retire o suporte do saco (15) do compartimento do saco (8) - Fig. 15a; em seguida, retire o saco de papel \* (17a) ou o saco Wonderbag Compact\* (17c) do suporte fazendo-o deslizar nas corredeiras (16) - Fig. 15b.
- Deite o saco de papel \* ou o saco Wonderbag Compact\* no lixo – Fig. 15c
- Coloque um novo saco de papel \* ou um novo saco Wonderbag Compact\* no suporte - Fig. 15d. Coloque dentro do compartimento - Fig. 15e
- Certifique-se de que o saco e o suporte do saco estão correctamente colocados antes de fechar a tampa (9).

#### b) Se o aspirador estiver equipado com um saco de têxtil\* :

- Retire o suporte do saco (15) do compartimento do saco (8) – fig. 16a, retire o saco de têxtil\* (17b) do respectivo suporte (15) fazendo-o deslizar pelas corredeiras (16) – fig. 16b.
- Abra o saco com a ajuda do fecho – fig. 16c e esvazie-o para dentro de um caixote de lixo – fig. 16d.
- Limpe o saco com água limpa – fig. 16e.
- Deixe-o secar durante pelo menos 24h (não coloque o saco enquanto este não estiver perfeitamente seco) – fig. 16f.
- Volte a fechar o saco de tecido: certifique-se de que o fecho está **completamente fechado** – fig. 16g – antes de o voltar a colocar no aparelho.
- Reposicione o saco de tecido sobre o suporte do saco - fig.16h.
- Certifique-se de que o saco de tecido e o suporte do saco (15) estão correctamente colocados antes de fechar a tampa.

### MUDE O MICROFILTRO\* (ref.: ZR0039 01)

**Importante:** mude o microfiltro\* ZR0039 01 a cada 6 mudanças do saco.

- Abra a tampa (9) do aspirador – fig. 14.
- Retire a grelha de protecção do motor (12) – fig. 17a.
- Retire o microfiltro\* (13) - fig.17b, e conserve a grelha de protecção do motor (12).
- Deite o microfiltro\* (13) no lixo – fig. 17c.
- Coloque um novo microfiltro (13) sobre a grelha de protecção do motor (12) - fig. 17d.
- Coloque os pinos nas ranhuras - fig. 17d.
- Encaixe a grelha de protecção do motor (12) – fig. 17e.
- Certifique-se de que a grelha de protecção do motor (12) está correctamente colocada antes de fechar a tampa (9).

### **SUBSTITUIÇÃO DA CASSETE FILTRO HEPA\* (REF. ZR0045 01) ADAPTADA AOS SACOS DE PAPEL E AO WONDERBAG COMPACT**

Importante: substitua a casquete de filtro HEPA\* ZR0045 01 a cada 6 meses (consonante a frequência de utilização).

- Abra a tampa (9) do aspirador – fig. 14.
- Retire a casquete de filtro HEPA\* (14a) – fig. 18a – 18b.
- Deite a casquete no lixo – fig. 18c.
- Coloque os pinos da nova casquete-filtro HEPA nas ranhuras - fig. 18d.
- Bloqueie a nova casquete de filtro HEPA\* (14a) (ref.: ZR0045 01) no respectivo compartimento – fig. 18e.
- Certifique-se que a casquete de filtro HEPA\* se encontra devidamente posicionada (14a) antes de fechar a tampa (9).

### **LIMPEZA DA CASSETE FILTRO HEPA\* (REF. ZR0042 01) ADAPTADA AOS SACOS TÊXTIL**

Atenção! Esta limpeza destina-se exclusivamente à casquete de filtro HEPA\* ref.: ZR0042 01.

- Abra a tampa (9) do aspirador – fig. 14.
- Retire a casquete de filtro HEPA\* (14b) – fig. 19a – 19b.
- Bata levemente a casquete de filtro HEPA\* (14b) por cima do caixote de lixo – fig. 19c.
- Passe-a, de seguida, por água limpa – fig. 19d, e deixe-a secar durante pelo menos 24h – fig. 19e.
- Certifique-se que a casquete de filtro HEPA\* (14b) se encontra devidamente seca antes de colocá-la de novo no lugar.
- Coloque as saliências nos encaixes – fig. 19f.
- Bloqueie a casquete de filtro HEPA\* (14b) (Ref.: ZR0042 01) no respectivo compartimento – fig. 19g.
- Certifique-se que a casquete de filtro HEPA\* se encontra devidamente posicionada (14b) antes de fechar a tampa (9).

### **LIMPE O ASPIRADOR**

- Limpe o corpo do aparelho e os acessórios com um pano suave e húmido e seque cuidadosamente.
- Limpe a tampa com um pano seco – fig. 20.
- Não utilize detergentes, agressivos ou abrasivos.

## **6. RESOLUÇÃO DE AVARIAS**

Importante: quando o aspirador deixa de funcionar correctamente e antes de proceder a qualquer verificação, desligue-o carregando no botão Ligar/Desligar e retire a ficha da tomada.

### **NO CASO DE O ASPIRADOR NÃO ARRANCAR**

- O aparelho não está ligado: verifique se o aparelho está correctamente ligado.

### **NO CASO DE O ASPIRADOR NÃO ASPIRAR**

- Um acessório ou o tubo flexível está obstruído: desobstrua o acessório ou o tubo flexível.
- A tampa está mal fechada: verifique se o saco e o suporte do saco (15) estão bem colocados e volte a fechar a tampa.

### **NO CASO DE O ASPIRADOR NÃO ASPIRAR TÃO BEM, FAZER BARULHO, EMITIR UM SOM AGUDO**

- Um acessório ou o tubo flexível está parcialmente obstruído: desobstrua o acessório ou o tubo flexível.
- O saco está cheio ou saturado devido à abundância de finas partículas de pó : substitua o saco de papel\* (17a) ou o saco Wonderbag Compact \* (17c), ou esvazie o saco de têxteis\* (17b).

### **O INDICADOR DE ENCHIMENTO DO SACO CONTINUA VERMELHO DEPOIS DE TERTROCADO O SACO**

O sistema de filtração está saturado:

**Cassete HEPA\***: mude a casquete HEPA\* (14a) (ref.: ZR0045 01) e coloque-a no respectivo lugar ou lave a casquete de filtro HEPA\* (14b) (ref.:ZR0042 01) de acordo com o procedimento indicado.

**Microfiltro\*:** retire o microfiltro\* e substitua-o por um novo (ref.: ZR0039 01).

- O variador electrónico de potência\* está na posição min: aumente a potência com a ajuda do variador electrónico de potência\* (excepto no caso de estar a aspirar tecidos frágeis).
- O variador mecânico de potência da pega está aberto: feche o variador mecânico de potência.

### NO CASO DE O INDICADOR DE SACO CHEIO SE MANTER VERMELHO

- O saco está saturado: substitua o saco de papel\* (17a) ou o saco Wonderbag Compact\* (17c), ou esvazie o saco de têxteis\* (17b).

### NO CASO DE A TAMPA NÃO FECHAR (acção do detector 11b)

- Verifique a presença ou a colocação correcta do saco e do suporte do saco (15).

### NO CASO DE SER DIFÍCIL DESLOCAR A ESCOVA

- Abra o cursor de regulação da pega ou diminua a potência.
- Verifique se a posição do bocal (22) se adapta ao pavimento aspirado: no caso de tapetes e alcatifas, utilize o bocal na posição de escova recolhida - fig.4 ; no caso de parquets ou pavimentos lisos, utilize o bocal na posição de escova saída - fig.5.

### NO CASO DE O CABO NÃO SE ENROLAR NA TOTALIDADE

- O cabo está lento ao recolher: retire o cabo todo para fora e carregue no botão do enrolador do cabo.

### SE O SEU ASPIRADOR PARAR DURANTE O FUNCIONAMENTO

- A segurança térmica foi accionada. Certifique-se que o tubo e o tubo flexível não estão entupidos ou que o saco e os filtros não estão saturados. Deixe-o arrefecer durante 30 minutos antes de voltar a colocar o aspirador em funcionamento.

Se algum destes problemas persistir, leve o aspirador ao Serviço de Assistência Técnica Autorizado da Rowenta mais próximo. Para conhecer a lista de Serviços de Assistência Técnica autorizados, contacte o Serviço de Clientes Rowenta cujos dados de contacto encontrará no cartão de garantia internacional incluído.

### GARANTIA

- Este aparelho foi concebido apenas para um uso doméstico e no interior de casa; no caso de utilização inadequada ou que não respeite manual de instruções, a marca não assume qualquer tipo de responsabilidade e a garantia é anulada.
- Leia atentamente as instruções de utilização antes de utilizar o aparelho pela primeira vez: uma utilização não conforme às instruções liberta a Rowenta de qualquer responsabilidade.

## 7. OS ACESSÓRIOS\*

ACESSÓRIOS*	UTILIZAÇÃO	COLOCAÇÃO DO ACESSÓRIO	LOCAIS DE COMPRA
Escova para móveis	Para limpar os móveis.	Encaixe a escova para móveis na extremidade do tubo.	
Escova para fendas convertível em escova pequena	Para aceder aos cantos e locais de difícil acesso.	Encaixe a escova para fendas convertível em escova pequena na extremidade da pega ou do tubo.	
Escova parquet	Para os pavimentos frágeis.	Encaixe a escova parquet na extremidade do tubo.	Para conhecer a lista de Serviços de Assistência Técnica autorizados, contacte o Serviço de Clientes Rowenta cujos dados de contacto encontrará no cartão de garantia internacional incluído.
Mini escova Turbo	Para limpar em profundidade os tecidos dos móveis.	Encaixe o mini escova Turbo na extremidade do tubo.	
Escova Turbo	Para eliminar os fios e os pêlos de animais incrustados nos tapetes e alcatifas.	Encaixe o escova Turbo na extremidade do tubo.	

## 8. MEIO AMBIENTE

Nos termos da regulamentação em vigor, qualquer aparelho não utilizado deve ser tornado definitivamente inutilizável: desligue e corte o cabo de alimentação antes de deitar o aparelho fora.

Protecção do ambiente em primeiro lugar!

- ① O seu aparelho contém materiais que podem ser recuperados ou reciclados.
- ♻️ Entregue-o num ponto de recolha para possibilitar o seu tratamento.

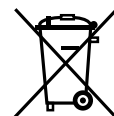

\* Consoante os modelos: trata-se de equipamentos específicos de determinados modelos ou de acessórios disponíveis em opção.



## 1. CONSIGLI DI SICUREZZA

Per garantire la sicurezza degli utilizzatori, questo apparecchio è conforme alle norme e ai regolamenti applicabili (Direttive Bassa Tensione, Compatibilità elettromagnetica, Ambiente,...).

### CONDIZIONI D'UTILIZZO

- Questo aspirapolvere è un apparecchio elettrico: deve essere utilizzato in normali condizioni d'utilizzo.
- Utilizzare e riporre l'apparecchio fuori dalla portata dei bambini. Non lasciare mai l'apparecchio in funzione incustodito.
- Non tenere la bocchetta o l'estremità del tubo a portata di occhi e orecchie.
- **Non aspirare superfici bagnate, acqua o liquidi di qualunque natura, sostanze calde, sostanze molto sottili (gesso, cemento, ceneri...), grossi rifiuti taglienti (vetro), prodotti nocivi (solventi, abrasivi...), aggressivi (acidi, detergenti...), infiammabili ed esplosivi (a base di benzina o di alcol).**
- Non immergere mai l'apparecchio in acqua, non schizzare acqua sull'apparecchio e non conservarlo all'esterno.
- Non utilizzare l'apparecchio se è caduto e presenta deterioramenti visibili o anomalie di funzionamento. In questo caso, non aprire l'apparecchio, ma inviarlo al Centro Assistenza autorizzato più vicino o contattare il servizio consumatori Rowenta.

### ALIMENTAZIONE ELETTRICA

- Verificare che la tensione d'utilizzo (voltaggio) dell'aspirapolvere corrisponda a quella dell'impianto usato: questa informazione si trova sotto l'apparecchio.
- Spegner e scollegare l'apparecchio togliendo la spina dalla presa di corrente:
  - immediatamente dopo l'uso,
  - prima di ogni sostituzione di accessorio,
  - prima di ogni operazione di pulizia, manutenzione o sostituzione del filtro.
- Non utilizzare l'apparecchio:
  - se il cavo è danneggiato. Per evitare pericoli, il gruppo avvolgicavo e cavo dell'aspirapolvere deve essere sostituito obbligatoriamente da un Centro Assistenza autorizzato Rowenta.

### RIPARAZIONI

Le riparazioni devono essere effettuate solo da specialisti con pezzi di ricambio originali. Riparare un apparecchio da soli può costituire un pericolo per l'utilizzatore.

## 2. DESCRIZIONE

1. a - Parcheggio orizzontale  
b - Parcheggio verticale
2. Pedale On/Off
3. Variatore elettronico di potenza\*
4. Pedale avvolgicavo
5. Spia di riempimento del sacchetto
6. Griglia di uscita dell'aria
7. a – Maniglia di trasporto verticale  
b – Maniglia di trasporto orizzontale mobile
8. Vano sacchetto
9. Coperchio
10. Apertura di aspirazione
11. a – Tasto di apertura del coperchio  
b – Rivelatore di presenza del sacchetto
12. Griglia di protezione del motore
13. Microfiltro\* (rif. ZR0039 01)
14. a - Cassetta filtro HEPA\* (rif. ZR0045 01), adatta ai sacchetti di carta  
b - Cassetta filtro HEPA\* (rif. ZR0042 01), adatta ai sacchetti in tessuto\*

L'aspirapolvere è dotato di un microfiltro\* e di una cassetta filtro HEPA\*.

15. Supporto per il sacchetto Wonderbag Compact \* (17c), per il sacchetto di carta \* (17a) o per il sacco in tessuto \* (17b)
16. Guide supporto del sacchetto

\* Secondo i modelli: si tratta di equipaggiamenti specifici per alcuni modelli o di accessori disponibili in opzione.

Accessori standard:

17. Sacchetti

- a- Sacchetto di carta\* (rif. ZR0039 01)
- b- Sacchetto in tessuto\*
- c- Sacchetto Wonderbag Compact\* (ref. WB3051.20-30-40)

18. Flessibile con impugnatura e variatore meccanico di potenza

19. Tubo telescopico\*

20. Tubi\*

21. Spazzola parquet\*

22. Spazzola pavimenti

23. Bocchetta imbottiti\*

24. Bocchetta a lancia convertibile in spazzolina\*

25. Turbospazzola\*

26. Mini turbospazzola\*

### 3. PRIMA DEL PRIMO UTILIZZO

#### DISIMBALLAGGIO

- Disimballare l'apparecchio, conservare il buono di garanzia e leggere attentamente le istruzioni per l'uso prima di usare l'apparecchio per la prima volta.

#### CONSIGLI E PRECAUZIONI

- Prima di ogni utilizzo, il cavo deve essere completamente srotolato.
- Non bloccarlo e non passarlo su spigoli taglienti.
- Se si utilizza una prolunga elettrica, assicurarsi che sia in perfetto stato e con una sezione adatta alla potenza dell'aspirapolvere.
- L'aspirapolvere è dotato di una protezione che evita il surriscaldamento del motore. In alcuni casi (utilizzo dell'impugnatura su poltrone, sedie...) la protezione si attiva e l'apparecchio può emettere un rumore insolito che non è grave.
- Non spostare l'aspirapolvere tirandolo per il cavo, l'apparecchio deve essere spostato usando la sua maniglia di trasporto.
- Non utilizzare il cavo per sollevare l'apparecchio.
- Non staccare mai l'apparecchio dalla corrente tirando il cavo.
- Non fare mai funzionare l'aspirapolvere senza sacchetto e senza sistema filtrante: microfiltro\* o cassetta filtro HEPA\*.
- Verificare che il filtro (13 o 14a o 14b) sia al suo posto.
- Utilizzare solo sacchetti e filtri originali Rowenta.
- Utilizzare solo accessori originali Rowenta.
- In caso di difficoltà nel trovare gli accessori e i filtri per questo aspirapolvere, contattare il servizio consumatori Rowenta.
- Spegnerne l'aspirapolvere e staccarlo dalla corrente dopo ogni utilizzo.
- Spegnerne l'aspirapolvere e staccarlo sempre dalla corrente prima di operazioni di manutenzione o pulizia.
- Questo apparecchio non deve essere utilizzato da persone (compresi i bambini) con capacità fisiche, sensoriali o mentali ridotte o da persone prive di esperienza o di conoscenza, a meno che una persona responsabile della loro sicurezza li sorvegli o li abbia preventivamente informati sull'utilizzo dell'apparecchio. È opportuno sorvegliare i bambini per assicurarsi che non giochino con l'apparecchio.

### 4. USO

#### ASSEMBLAGGIO DEGLI ELEMENTI DELL'APPARECCHIO

- Incastrare con decisione il tubo flessibile (18) nell'apertura di aspirazione (10) e ruotare fino allo scatto della chiusura automatica - fig. 1
- Per staccarlo, ruotare nel senso opposto e tirare - fig. 2.
- Se l'aspirapolvere è dotato del tubo telescopico\* (19): spingere il pulsante di regolazione in avanti, estrarre il tubo alla lunghezza desiderata poi rilasciare il pulsante per bloccarlo - fig. 3a. Altrimenti, assemblare i due tubi\* (20), girando leggermente - fig. 3b.
- Infilare l'accessorio adatto sull'estremità del tubo:
  - Per i tappeti e moquette: utilizzare la spazzola (22) nella posizione con le setole rientrate - fig. 4.
  - Per i parquet e suoli lisci: utilizzare la spazzola (22) nella posizione con le setole estratte - fig. 4 o utilizzare direttamente la spazzola parquet\* (21).

- Per gli angolini e i punti difficili da raggiungere: utilizzare la bocchetta a lancia convertibile in spazzola\* (24) in posizione bocchetta piatta.
- Per i mobili: utilizzare la spazzolina della bocchetta a lancia convertibile\* (24) o la bocchetta imbottiti\* (23).

**ATTENZIONE** Prima della sostituzione di qualsiasi accessorio, arrestare e scollegare l'aspirapolvere.

### COLLEGAMENTO DEL CAVO E ACCENSIONE DELL'APPARECCHIO

- Srotolare completamente il cavo, collegare l'aspirapolvere alla corrente – fig.6 e premere il pedale On/Off (2) – fig. 7.
- Regolare la potenza d'aspirazione:
  - con il variatore elettronico di potenza\* (3): girare il bottone del variatore elettronico\* per regolare la potenza d'aspirazione: verso la posizione max. per i pavimenti e sulla posizione min. per i mobili e i tessuti delicati – fig. 8.
  - con il variatore meccanico di potenza dell'impugnatura: aprire l'aletta del cursore di regolazione per diminuire manualmente la potenza d'aspirazione, es: sulle superfici delicate... - fig. 9.

### RIPORRE E TRASPORTARE L'APPARECCHIO

- Dopo l'uso, spegnere l'aspirapolvere premendo il pedale On/Off (2) e staccarlo dalla corrente - fig. 10. Ritirare il cavo premendo sul pedale avvolgicavo (4) – fig. 11.
- In posizione verticale, mettere la spazzola (22) nel suo alloggiamento sotto l'apparecchio (1b) - fig. 12.
- In posizione orizzontale, mettere la spazzola (22) nel suo alloggiamento sul retro dell'apparecchio (1a) – fig. 13.
- Si può trasportare facilmente l'aspirapolvere grazie alle sue maniglie di trasporto (7a o 7b).

## 5. PULIZIA E MANUTENZIONE

**Importante:** Spegner l'aspirapolvere e staccarlo sempre dalla corrente prima di operazioni di manutenzione o di pulizia.

### SOSTITUIRE IL SACCHETTO

- La spia di riempimento del sacchetto (5) indica che il sacchetto è pieno o saturo. Se si constata una diminuzione dell'efficacia dell'apparecchio, regolare la potenza al massimo e tenere la bocchetta sollevata sopra il pavimento. Se la spia resta rossa, sostituire il sacchetto.
- Togliere il flessibile (18) dall'apertura di aspirazione (10) - fig. 2.
- Aprire il coperchio (9) dell'aspirapolvere – fig. 14.

#### a) Se l'aspiratore è dotato di sacchetto di carta \* (17a) o di sacchetto Wonderbag Compact\* (17c) :

- Sfilare il supporto del sacchetto (15) dall'alloggiamento di quest'ultimo (8) - Fig. 15a, quindi togliere il sacchetto \* (17a) o il sacchetto Wonderbag Compact\* (17c) dal relativo supporto facendolo scivolare lungo le guide (16) - Fig. 15b.
- Gettare nella spazzatura il sacchetto di carta \* o il sacchetto Wonderbag Compact\* - Fig. 15c
- Posizionare sul supporto un nuovo sacchetto di carta \* o un nuovo sacchetto Wonderbag Compact\* - Fig. 15d. Collocarlo all'interno dell'alloggiamento - Fig. 15e
- Assicurarsi che il sacchetto e il supporto del sacchetto siano collocati correttamente (15) prima di richiudere il coperchio (9).

#### b) Se l'aspirapolvere è dotato del sacchetto in tessuto\* :

- Estrarre il supporto del sacchetto (15) dal vano sacchetto (8) - fig. 16a, poi togliere il sacchetto in tessuto\* (17b) dal suo supporto (15) facendolo scivolare sulle guide (16) - fig. 16b.
- Aprire il sacchetto usando la cerniera - fig. 16c, poi svuotarlo sopra una pattumiera – fig. 16d.
- Pulire il sacchetto usando acqua corrente fig. 16e.
- Lasciarlo asciugare per almeno 24 ore (riposizionare il sacchetto solo se è perfettamente asciutto) – fig. 16f.
- Richiudere il sacchetto in tessuto: controllare che la cerniera sia **completamente chiusa** - fig. 16g - prima di rimettere il sacchetto nell'apparecchio.
- Riposizionare il sacchetto in tessuto nel supporto sacchetto - fig.16h.
- Assicurarsi che il sacchetto e il supporto del sacchetto (15) siano posizionati correttamente prima di richiudere il coperchio.

### CAMBIARE IL MICROFILTRO\* (rif.: ZR0039 01)

**Importante:** Cambiare il microfiltro\* ZR0039 01 ogni 6 sostituzioni del sacchetto.

- Aprire il coperchio (9) dell'aspirapolvere – fig. 14.
- Togliere la griglia di protezione del motore (12) - fig. 17a.
- Togliere il microfiltro\* (13) - fig.17b, e mettere da parte la griglia di protezione del motore (12).
- Gettare il microfiltro (13) nella pattumiera-fig. 17c.
- Collocare un nuovo microfiltro (13) sulla griglia di protezione del motore (12) - fig. 17d.
- Incastrare le alette nelle rispettive scanalature - fig. 17d.
- Chiudere la griglia di protezione del motore (12) - fig. 17e.
- Assicurarsi che la griglia di protezione del motore (12) sia posizionata correttamente prima di richiudere il coperchio (9).

### **CAMBIARE IL CASSETTO FILTRO HEPA\* (RÉF : ZR0045 01) COMPATIBILE CON I SACCHETTI IN CARTA E WONDERBAG COMPACT**

**Importante:** Sostituire la cassetta filtro HEPA\* ZR0045 01 ogni 6 mesi (secondo la frequenza d'uso).

- Aprire il coperchio (9) dell'aspirapolvere – fig. 14.
- Estrarre la cassetta filtro HEPA\* (14a) – fig. 18a - 18b.
- Buttare la cassetta nella pattumiera - fig.18c.
- Incastrare il nuovo cassetto filtro HEPA nelle scanalature- fig. 18d.
- Bloccare la nuova cassetta filtro HEPA\* (14a) (rif. ZR0045 01) nel suo vano - fig. 18e.
- Assicurarsi del corretto posizionamento della cassetta filtro HEPA\* (14a) prima di richiudere il coperchio (9).

### **PULIRE IL CASSETTO FILTRO HEPA\* (réf : ZR0042 01) COMPATIBILE CON I SACCHETTI INTESSUTO**

**Attenzione!** Questa pulizia è esclusivamente riservata alla cassetta filtro HEPA\* rif. ZR0042 01.

- Aprire il coperchio (9) dell'aspirapolvere – fig. 14.
- Estrarre la cassetta filtro HEPA\* (14b) – fig. 19a - 19b.
- Scuotere leggermente la cassetta filtro HEPA\* (14b) sopra una pattumiera – fig. 19c.
- Passarla poi sotto l'acqua corrente – fig. 19d, e lasciarla asciugare per almeno 24 ore- fig. 19e.
- Badare che la cassetta filtro HEPA\* (14b) sia ben asciutta prima di rimetterla a posto.
- Mettere i dentini nelle tacche – fig. 19f.
- Bloccare la cassetta filtro HEPA\* (14b) (Rif. ZR0042 01) nel suo vano - fig. 19g.
- Assicurarsi del corretto posizionamento della cassetta filtro HEPA\* (14b) prima di richiudere il coperchio (9).

### **PULIRE L'ASPIRAPOLVERE**

- Pulire il corpo dell'apparecchio e gli accessori con uno straccio morbido e umido, poi asciugare.
- Pulire il coperchio con uno straccio asciutto – fig. 20.
- Non usare prodotti detergenti, aggressivi o abrasivi.

## **6. RISOLUZIONE DEI PROBLEMI**

**Importante:** Non appena l'aspirapolvere funziona meno bene e prima di qualsiasi verifica, spegnerlo premendo il pedale On/Off.

### **SE L'ASPIRAPOLVERE NON PARTE**

- L'apparecchio non è alimentato: verificare che l'apparecchio sia correttamente collegato alla corrente.

### **SE L'ASPIRAPOLVERE NON ASPIRA**

- Un accessorio o il flessibile è ostruito: sturare l'accessorio o il flessibile.
- Il coperchio è posizionato in modo scorretto: verificare la posizione del sacchetto e del supporto del sacchetto (15) e richiudere il coperchio.

### **SE L'ASPIRAPOLVERE ASPIRA MENO BENE, FA RUMORE, FISCHIA**

- Un accessorio o il flessibile è parzialmente ostruito: sturare l'accessorio o il flessibile.
- Il sacchetto è pieno o saturato dalle polveri sottili: sostituire il sacchetto di carta \* (17a) o il sacchetto Wonderbag Compact \* (17c) oppure vuotare il sacco in tessuto \* (17b).

### **SE LA SPIA RIEMPIMENTO SACCHETTO RIMANE ROSSA DOPO AVER SOSTITUITO IL SACCHETTO**

Il sistema di filtraggio è saturo:

- **Cassetta HEPA\***: sostituire la cassetta HEPA\* (14a) (rif.ZR0045 01) e rimetterla nel suo vano o lavare la cassetta filtro HEPA\* (14b) (rif.ZR0042 01) secondo la procedura.

- **Microfiltro\***: estrarre il microfiltro\* e sostituirlo con uno nuovo (rif. ZR0039 01).
- Il variatore elettronico di potenza\* è in posizione min: aumentare la potenza usando il variatore elettronico di potenza\* (a meno che si stiano aspirando tessuti delicati).
- Il variatore meccanico di potenza dell'impugnatura è aperto: chiudere il variatore meccanico di potenza.

### SE L'INDICATORE DI RIEMPIMENTO DEL SACCHETTO RESTA ROSSO

- Il sacchetto è saturo: sostituire il sacchetto di carta \* (17a) o il sacchetto Wonderbag Compact \* (17c) oppure vuotare il sacco in tessuto \* (17b).

### SE IL COPERCHIO NON SI CHIUDE (attivazione del rilevatore 11b)

- Verificare la presenza del sacchetto e del supporto del sacchetto (15) e il loro corretto posizionamento.

### SE LA SPAZZOLA SI SPOSTA CON DIFFICOLTÀ

- Aprire il cursore di regolazione dell'impugnatura o diminuire la potenza.
- Verificare che la posizione della spazzola aspirante (22) sia adeguata alla superficie su cui si intende aspirare: per i tappeti e le moquette, utilizzare la spazzola universale (spazzola rientrata) - fig.4, per i parquet e le piastrelle utilizzare la spazzola per parquet (spazzola aperta) - fig.5

### SE IL CAVO NON RIENTRA TOTALMENTE

- Il cavo è rallentato quando rientra: estrarre nuovamente il cavo e premere il pedale avvolgicavo.

### SE L'ASPIRAPOLVERE SI SPEGNE DURANTE L'ASPIRAZIONE

- La sicurezza termica ha funzionato. Verificate che il tubo e il flessibile non siano otturati o che il sacchetto e i filtri non siano saturi. Lasciate raffreddare 30 minuti prima di rimettere in funzione l'aspirapolvere.

Se persiste un problema, portare l'aspirapolvere al Centro Assistenza Autorizzato Rowenta più vicino. Per conoscere la lista dei Centri Servizi Autorizzati, contattare il Servizio Consumatori Rowenta agli indirizzi riportati sulla garanzia internazionale allegata.

### GARANZIA

- Questo apparecchio è riservato unicamente a un uso casalingo e domestico; in caso d'utilizzo non appropriato o non conforme alle istruzioni per l'uso, il fabbricante non si assume nessuna responsabilità e la garanzia è annullata.
- Leggere attentamente le istruzioni per l'uso prima di usare l'apparecchio per la prima volta: un utilizzo non conforme alle istruzioni per l'uso solleverebbe Rowenta da ogni responsabilità.

## 7. GLI ACCESSORI\*

ACCESSORI*	USO	POSIZIONAMENTO DEGLI ACCESSORI	LUOGHI DI ACQUISTO
Bocchetta imbottiti	Per pulire i mobili.	Infilare la bocchetta imbottiti sull'estremità del tubo.	
Bocchetta a lancia convertibile in spazzolina	Per raggiungere gli angoli e i punti di difficile accesso.	Infilare la bocchetta a lancia convertibile in spazzolina sull'estremità dell'impugnatura o del tubo.	
Spazzola parquet	Per i pavimenti delicati.	Infilare la spazzola parquet sull'estremità del tubo.	Per conoscere la lista dei Centri Servizi Autorizzati, contattare il Servizio Consumatori Rowenta agli indirizzi riportati sulla garanzia internazionale allegata.
Mini turbospazzola	Per pulire in profondità i tessuti d'arredamento	Infilare la mini turbospazzola sull'estremità del tubo.	
Turbospazzola	Per togliere i fili e i peli di animali incastrati nei tappeti e nelle moquette.	Infilare la turbospazzola sull'estremità del tubo.	

## 8. AMBIENTE

Conformemente alla normativa in vigore, qualsiasi apparecchio fuori uso deve essere reso definitivamente inutilizzabile: staccare e tagliare il cavo prima di buttare l'apparecchio.

Contribuiamo alla protezione dell'ambiente!

- ① L'apparecchio contiene numerosi materiali valorizzabili o riciclabili.
- ➡ Portarlo in un punto di raccolta perché sia effettuato il suo trattamento.



\* Secondo i modelli: si tratta di equipaggiamenti specifici per alcuni modelli o di accessori disponibili in opzione.

## 1. ΣΥΜΒΟΥΛΕΣ ΑΣΦΑΛΕΙΑΣ

Για την ασφάλειά σας, η παρούσα συσκευή έχει κατασκευαστεί σύμφωνα με τα εφαρμοστέα πρότυπα και κανονισμούς (Οδηγίες περί Χαμηλής τάσης, Ηλεκτρομαγνητικής Συμβατότητας, Περιβάλλοντος...).

### ΣΥΝΘΗΚΕΣ ΧΡΗΣΗΣ

- Η ηλεκτρική σας σκούπα είναι ηλεκτρική συσκευή: πρέπει να χρησιμοποιείται σε κανονικές συνθήκες χρήσης.
- Να χρησιμοποιείτε και να φυλάσσετε τη συσκευή μακριά από τα παιδιά. Μην αφήνετε ποτέ τη συσκευή να λειτουργεί χωρίς επίβλεψη.
- Μην κρατάτε το ακροφύσιο ή το άκρο του σωλήνα κοντά στα μάτια ή τα αυτιά.
- **Μη σκουπίζετε επιφάνειες που έχουν βραχεί με νερό ή οποιοδήποτε άλλο υγρό, ζεστές ουσίες, εξαιρετικά λεπτές ουσίες (γύψος, τσιμέντο, κρύα στάχτη), μεγάλα αιχμηρά θραύσματα (γυαλί), επιβλαβή προϊόντα (διαλυτικά, διαλύματα καθαρισμού...), διαβρωτικές ουσίες (οξύ, καθαριστικά...), εύφλεκτα υλικά και εκρηκτικές ουσίες (με βάση καυσίμου ή οινόπνεύματος).**
- Ποτέ μη βυθίζετε τη συσκευή μέσα σε νερό, μην πετάτε νερό πάνω στη συσκευή και μην την τοποθετείτε σε εξωτερικούς χώρους.
- Μην χρησιμοποιείτε τη συσκευή εάν έχει πέσει και παρουσιάζει εμφανείς ζημιές ή σφάλματα λειτουργίας. Σε αυτήν την περίπτωση, μην ανοίξετε τη συσκευή αλλά στείλτε την στο κοντινότερο εξουσιοδοτημένο κέντρο εξυπηρέτησης ή επικοινωνήστε με το κέντρο καταναλωτών της Rowenta.

### ΗΛΕΚΤΡΙΚΗ ΤΡΟΦΟΔΟΣΙΑ

- Βεβαιωθείτε ότι η τάση χρήσης της ηλεκτρικής σας σκούπας αντιστοιχεί στην τάση του ηλεκτρικού σας δικτύου. Θα βρείτε αυτές τις πληροφορίες κάτω από τη συσκευή.
- Απενεργοποιήστε και βγάλτε τη συσκευή από την πρίζα, αφαιρώντας το ηλεκτρικό φις:
  - αμέσως μετά από τη χρήση, - πριν από κάθε αλλαγή εξαρτημάτων,
  - πριν από κάθε καθαρισμό, συντήρηση ή αντικατάσταση φίλτρου.
- Μην χρησιμοποιείτε τη συσκευή:
  - εάν το καλώδιο έχει φθαρεί. Προκειμένου να αποφευχθεί κάθε κίνδυνος, θα πρέπει το σύστημα τυλίγματος καλωδίου και το καλώδιο οπωσδήποτε να αντικατασταθούν σε ένα εξουσιοδοτημένο κέντρο εξυπηρέτησης της Rowenta.

### ΕΠΙΣΚΕΥΕΣ

Οι επισκευές θα πρέπει να πραγματοποιούνται αποκλειστικά από ειδικούς, χρησιμοποιώντας γνήσια ανταλλακτικά. Η επισκευή μιας συσκευής από εσάς τους ίδιους μπορεί να συνιστά κίνδυνο για τον χρήστη.

## 2. ΠΕΡΙΓΡΑΦΗ

1. a - Οριζόντια φύλαξη  
b - Κάθετη φύλαξη
  2. Κουμπί on/off
  3. Ηλεκτρονικός διακόπτης έντασης\*
  4. Κουμπί τυλίγματος καλωδίου
  5. Ένδειξη πλήρωσης της σακούλας
  6. Εσχάρα εξόδου αέρα
  7. a- Λαβή κάθετης μεταφοράς  
b- Οριζόντια κινητή λαβή μεταφοράς
  8. Θήκη σακούλας
  9. Καπάκι
  10. Άνοιγμα αναρρόφησης
  - 11.a-Θυρίδα ανοίγματος καπακιού  
b- Ανιχνευτής παρουσίας σακούλας
  12. Εσχάρα προστασίας του μοτέρ
  13. Μικροφίλτρο\* (κωδ. ZR0039 01)
  - 14.a- Κασέτα φίλτρου HEPA\* (κωδ. ZR0045 01), προσαρμόζεται στις χάρτινες σακούλες  
b- Κασέτα φίλτρου HEPA\* (κωδ. ZR0042 01), προσαρμόζεται στις υφασμάτινες σακούλες\*
- Η ηλεκτρική σας σκούπα διαθέτει είτε ένα μικροφίλτρο\* ή μία κασέτα φίλτρου HEPA\*.
15. Υποστήριγμα σακούλας για σακούλες Wonderbag Compact \* (17c) ή για χάρτινες σακούλες \* (17a) ή για υφασμάτινες σακούλες \* (17b)

Βασικά εξαρτήματα:

17. Σακούλες

a- Χάρτινη σακούλα\* (κωδ. ZR0039 01)

b- Υφασμάτινη σακούλα\*

c- Σακούλα Wonderbag Compact\* (ref. WB3051.20-30-40)

18. Εύκαμπτος σωλήνας με λαβή και μηχανικός διακόπτης έντασης

19. Τηλεσκοπικός σωλήνας\*

20. Σωλήνες\*

21. Ακροφύσιο παρκέτου\*

22. Ακροφύσιο για όλες τις επιφάνειες

23. Ακροφύσιο επίπλων\*

24. Ακροφύσιο με σχισμή με εναλλαγή σε βουρτσάκι\*

25. Βούρτσα Turbo\*

26. Μικρή βούρτσα Turbo\*

### 3. ΠΡΙΝ ΑΠΟ ΤΗΝ ΠΡΩΤΗ ΧΡΗΣΗ

#### ΑΦΑΙΡΕΣΗ ΣΥΣΚΕΥΑΣΙΑΣ

• Αφαιρέστε τη συσκευασία της συσκευής σας, φυλάξτε το δελτίο εγγύησης και διαβάστε προσεκτικά τις οδηγίες χρήσης πριν από την πρώτη χρήση.

#### ΣΥΜΒΟΥΛΕΣ ΚΑΙ ΠΡΟΦΥΛΑΞΕΙΣ

- Πριν από κάθε χρήση, πρέπει να ξετυλίξετε εντελώς το καλώδιο.
- Μην το τσακίζετε και μην το περνάτε πάνω από αιχμηρά άκρα.
- Εάν χρησιμοποιείτε ηλεκτρική μπαλαντέζα, βεβαιωθείτε ότι βρίσκεται σε άριστη κατάσταση και ότι η διατομή της είναι κατάλληλη για την ηλεκτρική ισχύ της ηλεκτρικής σας σκούπας.
- Η ηλεκτρική σας σκούπα διαθέτει μια ασφάλεια που αποτρέπει την υπερθέρμανση του κινητήρα. Σε ορισμένες περιπτώσεις (χρήση της λαβής σε πολυθρόνες, καθίσματα...) η ασφάλεια απενεργοποιείται και η συσκευή μπορεί να εκπέμψει έναν ασυνήθιστο θόρυβο άνευ σημασίας.
- Μη μετακινείτε την ηλεκτρική σκούπα τραβώντας το καλώδιο, η συσκευή πρέπει να μετακινείται από τη λαβή μεταφοράς της.
- Μη χρησιμοποιείτε το καλώδιο για να ανασηκώσετε τη συσκευή.
- Ποτέ μην αποσυνδέετε τη συσκευή από το ρεύμα τραβώντας το καλώδιο.
- Ποτέ μη χρησιμοποιείτε την ηλεκτρική σας σκούπα χωρίς σακούλα και σύστημα φιλτραρίσματος: μικρο-φίλτρο\* ή κασέτα φίλτρου HEPA\*.
- Βεβαιωθείτε ότι το φίλτρο (13 ή 14a ή 14b) είναι σωστά τοποθετημένο στη θέση του.
- Να χρησιμοποιείτε αποκλειστικά και μόνο γνήσιες σακούλες και φίλτρα της Rowenta.
- Να χρησιμοποιείτε αποκλειστικά και μόνο γνήσια εξαρτήματα της Rowenta.
- Σε περίπτωση που συναντήσετε δυσκολίες στο να προμηθευτείτε τα εξαρτήματα και τα φίλτρα για την παρούσα ηλεκτρική σκούπα, επικοινωνήστε με το κέντρο καταναλωτών της Rowenta.
- Να απενεργοποιείτε και να αποσυνδέετε την ηλεκτρική σκούπα από το ρεύμα μετά από κάθε χρήση.
- Πρέπει πάντα να απενεργοποιείτε και να αποσυνδέετε την ηλεκτρική σκούπα από το ρεύμα πριν από τη συντήρηση ή τον καθαρισμό της.
- Η παρούσα συσκευή δεν προορίζεται προς χρήση από άτομα (συμπεριλαμβανομένων των παιδιών) των οποίων η σωματική, αισθητήρια ή πνευματική ικανότητα είναι μειωμένη, ή από άτομα χωρίς εμπειρία ή γνώση ως προς τη χρήση, εκτός εάν τα άτομα αυτά βρίσκονται υπό επίβλεψη ή ακολουθούν πρότερες οδηγίες που αφορούν στη χρήση της συσκευής από κάποιο άτομο που είναι υπεύθυνο ως προς την ασφάλειά τους. Τα παιδιά πρέπει να βρίσκονται υπό επίβλεψη προκειμένου να διασφαλιστεί ότι δεν θα χρησιμοποιήσουν τη συσκευή ως παιχνίδι.

### 4. ΧΡΗΣΗ

#### ΣΥΝΑΡΜΟΛΟΓΗΣΗ ΤΩΝ ΕΞΑΡΤΗΜΑΤΩΝ ΤΗΣ ΣΥΣΚΕΥΗΣ

- Τοποθετήστε με δύναμη τον εύκαμπτο σωλήνα (18) εντός του ανοίγματος αναρρόφησης (10), και στρέψτε μέχρι που να κλειδώσει - εικ. 1.
- Για να τον αφαιρέσετε, στρέψτε στην αντίθετη φορά και τραβήξτε - εικ. 2.
- Εάν η ηλεκτρική σας σκούπα διαθέτει τηλεσκοπικό σωλήνα\* (19): πιέστε το κουμπί ρύθμισης

προς τα εμπρός, τραβήξτε προς τα έξω το επιθυμητό μήκος του σωλήνα και στη συνέχεια αφήστε το κουμπί για να τον ασφαλίσετε- εικ.3a. Διαφορετικά, συνδέστε τους δύο σωλήνες\* (20), περιστρέφοντας ελαφρώς- εικ. 3b.

- Προσαρμόστε το εξάρτημα που επιθυμείτε στο άκρο του σωλήνα:
  - Για τα χαλιά και τις μοκέτες: χρησιμοποιήστε το ακροφύσιο (22) στη θέση χωρίς βούρτσα - εικ.4.
  - Για τα παρκέτα και τις λείες επιφάνειες: χρησιμοποιήστε το ακροφύσιο (22) στη θέση με βούρτσα - εικ.4, ή χρησιμοποιήστε απευθείας το ακροφύσιο παρκέτου\* (21).
  - Για τις γωνίες και τα σημεία δύσκολης πρόσβασης: χρησιμοποιήστε το ακροφύσιο με σχισμή με εναλλαγή σε βουρτσάκι\* (24) στη θέση του ακροφυσίου για γωνίες.
  - Για τα έπιπλα: χρησιμοποιήστε το ακροφύσιο με σχισμή με εναλλαγή σε βουρτσάκι\* (24) ή το ακροφύσιο επίπλων\* (23).

**ΠΡΟΣΟΧΗ:** Πάντοτε να απενεργοποιείτε και να βγάζετε τη σκούπα σας από την πρίζα πριν από κάθε αλλαγή εξαρτημάτων.

### ΣΥΝΔΕΣΗ ΤΟΥ ΚΑΛΩΔΙΟΥ ΚΑΙ ΕΝΕΡΓΟΠΟΙΗΣΗ ΤΗΣ ΣΥΣΚΕΥΗΣ

- Ξετυλίξτε όλο το καλώδιο, συνδέστε την ηλεκτρική σας σκούπα στο ρεύμα - fig.6 και πατήστε τον διακόπτη on/off (2) - εικ. 7
- Ρυθμίστε την ένταση της αναρρόφησης:
  - με τον ηλεκτρονικό διακόπτη έντασης\* (3): περιστρέψτε το κουμπί του ηλεκτρονικού διακόπτη\* για να ρυθμίσετε την ένταση της αναρρόφησης: προς τη θέση max για τα δάπεδα και στη θέση min για τα έπιπλα και τα ευαίσθητα υφάσματα - εικ. 8.
  - με τον μηχανικό διακόπτη έντασης της λαβής: ανοίξτε το κάλυμμα του διακόπτη ρύθμισης για να ελαττώσετε χειροκίνητα την ένταση της αναρρόφησης, πχ: σε ευαίσθητες επιφάνειες... - εικ.9.

### ΑΠΟΘΗΚΕΥΣΗ ΚΑΙ ΜΕΤΑΦΟΡΑ ΤΗΣ ΣΥΣΚΕΥΗΣ

- Μετά από τη χρήση, απενεργοποιήστε την ηλεκτρική σας σκούπα πατώντας το κουμπί on/off (2) και αποσυνδέστε την από το ρεύμα - εικ. 10. Φυλάξτε το καλώδιο πατώντας το κουμπί τυλίγματος του καλωδίου (4) - εικ. 11.
- Σε κάθετη θέση, τοποθετήστε το ακροφύσιο (22) μέσα στη θήκη του κάτω από τη συσκευή (1b) - εικ. 12.
- Σε οριζόντια θέση, τοποθετήστε το ακροφύσιο (22) μέσα στη θήκη του στην πίσω πλευρά της συσκευής (1a) - εικ. 13.
- Μεταφέρετε εύκολα την ηλεκτρική σας σκούπα χάρη στις λαβές μεταφοράς (7a ή 7b).

## 5. ΚΑΘΑΡΙΣΜΟΣ ΚΑΙ ΣΥΝΤΗΡΗΣΗ

**Σημαντικό:** Πρέπει πάντα να απενεργοποιείτε και να αποσυνδέετε την ηλεκτρική σκούπα από το ρεύμα πριν από τη συντήρηση ή τον καθαρισμό της.

### ΑΛΛΑΓΗ ΣΑΚΟΥΛΑΣ

- Η ένδειξη πλήρωσης της σακούλας (5) σας υποδεικνύει ότι η σακούλα είναι γεμάτη ή κορεσμένη. Εάν παρατηρήσετε μια μείωση στην απόδοση της συσκευής σας, ρυθμίστε την ένταση στο μέγιστο και κρατήστε το ακροφύσιο ανασηκωμένο πάνω από το δάπεδο. Εάν η ένδειξη παραμείνει κόκκινη, αντικαταστήστε το δοχείο σκόνης.
- Αφαιρέστε τον εύκαμπτο σωλήνα (18) από το άνοιγμα αναρρόφησης (10)- εικ. 2.
- Ανοίξτε το καπάκι (9) της ηλεκτρικής σκούπας- εικ. 14.



### α) Αν η ηλεκτρική σας σκούπα διαθέτει χάρτινη σακούλα \* (17a) ή σακούλα Wonderbag Compact\* (17c):

- Αφαιρέστε το υποστήριγμα της σακούλας (15) από το διαμέρισμα της σακούλας (8) – εικ. 15a, κατόπιν βγάλτε τη χάρτινη σακούλα \* (17a) ή τη σακούλα Wonderbag Compact\* (17c) από το υποστήριγμά της, γλιστρώντας την επάνω στις ράγες (16) – εικ. 15b.
- Πετάξτε τη χάρτινη σακούλα \* ή τη σακούλα Wonderbag Compact\* σε ένα καλάθι απορριμμάτων – εικ. 15c
- Τοποθετήστε μία νέα χάρτινη σακούλα \* ή μία νέα σακούλα Wonderbag Compact\* στο υποστήριγμα – εικ. 15d.

Βάλτε την μέσα στο διαμέρισμα – εικ. 15e

- Ελέγξτε αν η σακούλα και η βάση της (15) έχουν τοποθετηθεί καλά πριν να ξανακλείσετε το καπάκι (9).

### β) Εάν η ηλεκτρική σας σκούπα διαθέτει υφασμάτινη σακούλα\* :

- Αφαιρέστε τη βάση της σακούλας (15) από τη θήκη της σακούλας (8)– εικ.16a, και στη συνέχεια αφαιρέστε την υφασμάτινη σακούλα\* (17b) από τη βάση της (15) σύροντάς τη πάνω στους οδηγούς ολίσθησης (16) – εικ.16b.
- Ανοίξτε τη σακούλα με τη βοήθεια του φερμουάρ– εικ. 16c, και στη συνέχεια αδειάστε την μέσα στον κάδο απορριμμάτων– εικ. 16d.
- Καθαρίστε τη σακούλα με νερό βρύσης– εικ. 16e.
- Αφήστε τη να στεγνώσει για τουλάχιστον 24 ώρες (μην επανατοποθετείτε τη σακούλα εάν δεν είναι εντελώς στεγνή)– εικ. 16f.
- Κλείστε την υφασμάτινη σακούλα : προσέξτε να κλείσετε εντελώς το φερμουάρ – εικ. 16g – πριν να βάλετε τη σακούλα ξανά στη συσκευή.
- Τοποθετήστε ξανά την υφασμάτινη σακούλα επάνω στη βάση σακούλας – εικ. 16h.
- Ελέγξτε αν η υφασμάτινη σακούλα και η βάση της (15) έχουν τοποθετηθεί καλά πριν να ξανακλείσετε το καπάκι.

### ΑΛΛΑΓΗ ΤΟΥ ΜΙΚΡΟΦΙΛΤΡΟΥ\* (κωδ.: ZR0039 01)

**Σημαντικό:** Να αλλάζετε το μικροφίλτρο\* ZR0039 01 μετά από κάθε 6 φορές που αλλάζετε σακούλα.

- Ανοίξτε το καπάκι (9) της ηλεκτρικής σας σκούπας– εικ. 14.
- Βγάλτε τη σχάρα προστασίας του μοτέρ (12) – εικ. 17a.
- Βγάλτε το μικροφίλτρο\* (13) – εικ. 17b, και φυλάξτε τη σχάρα προστασίας του μοτέρ (12).
- Πετάξτε το μικροφίλτρο\* (13) στα σκουπίδια– εικ. 17c.
- Τοποθετήστε ένα καινούργιο μικροφίλτρο (13) επάνω στη σχάρα προστασίας του μοτέρ (12) – εικ. 17d.
- Βάλτε τις προεξοχές μέσα στις εγκοπές – εικ. 17d.
- Κλειδώστε τη σχάρα προστασίας του μοτέρ (12) – εικ. 17e.
- Ελέγξτε αν η σχάρα προστασίας του μοτέρ (12) τοποθετήθηκε σωστά πριν να ξανακλείσετε το καπάκι (9).

### ΑΛΛΑΓΗ ΤΗΣ ΚΑΣΕΤΑΣ ΦΙΛΤΡΟΥ HEPA\* (ΚΩΔ : ZR0045 01) ΓΙΑ ΤΙΣ ΧΑΡΤΙΝΕΣ ΣΑΚΟΥΛΕΣ ΚΑΙ ΤΗΝ WONDERBAG COMPACT

**Σημαντικό:** Η αντικατάσταση της κασέτας φίλτρου HEPA\* ZR0045 01 πρέπει να γίνεται κάθε 6 μήνες (ανάλογα με τη συχνότητα χρήσης).

- Ανοίξτε το καπάκι (9) της ηλεκτρικής σας σκούπας– εικ. 14.
- Αφαιρέστε την κασέτα φίλτρου HEPA\* (14a) – εικ. 18a – 18b.
- Πετάξτε την κασέτα στον κάδο απορριμμάτων – εικ.18c.
- Βάλτε τις προεξοχές της καινούργιας κασέτας φίλτρου HEPA μέσα στις εγκοπές – σχ. 18d.
- Ασφαλίστε την καινούρια κασέτα φίλτρου HEPA\* (14a) (κωδ. ZR0045 01) μέσα στη θήκη της – εικ. 18e.
- Βεβαιωθείτε ότι η κασέτα φίλτρου HEPA\* (14a) έχει τοποθετηθεί σωστά προτού κλείσετε πάλι το καπάκι (9).

### ΚΑΘΑΡΙΣΜΟΣ ΤΗΣ ΚΑΣΕΤΑΣ ΦΙΛΤΡΟΥ HEPA\* (κωδ : ZR0042 01) ΓΙΑ ΤΙΣ ΥΦΑΣΜΑΤΙΝΕΣ ΣΑΚΟΥΛΕΣ

**Προσοχή!** Ο καθαρισμός αυτός ενδείκνυται αποκλειστικά για την κασέτα φίλτρου HEPA\* κωδ.: ZR0042 01.

- Ανοίξτε το καπάκι (9) της ηλεκτρικής σας σκούπας- εικ. 14.
- Αφαιρέστε την κασέτα φίλτρου HEPA\* (14b) – εικ. 19a – 19b.
- Τινάξτε την κασέτα φίλτρου HEPA\* (14b) πάνω από τον κάδο απορριμμάτων – εικ. 19c.
- Πλύνετε τη στη συνέχεια με νερό βρύσης- εικ. 19d, και αφήστε τη να στεγνώσει για τουλάχιστον 24 ώρες- εικ. 19e.
- Φροντίστε η κασέτα φίλτρου HEPA\* (14b) να έχει στεγνώσει εντελώς προτού την τοποθετήσετε πάλι στη θέση της.
- Τοποθετήστε τις προεξοχές μέσα στις εγκοπές- εικ. 19f.
- Ασφαλίστε την κασέτα φίλτρου HEPA\* (14b) (Κωδ.: ZR0042 01) μέσα στη θήκη της – εικ. 19g.
- Βεβαιωθείτε ότι η κασέτα φίλτρου HEPA\* (14b) έχει τοποθετηθεί σωστά προτού κλείσετε πάλι το καπάκι (9).

### ΚΑΘΑΡΙΣΜΟΣ ΤΗΣ ΗΛΕΚΤΡΙΚΗΣ ΣΚΟΥΠΑΣ

- Σκουπίστε το σώμα της συσκευής και τα εξαρτήματα με ένα μαλακό και υγρό πανί, και στη συνέχεια στεγνώστε τα.
- Σκουπίστε το καπάκι με ένα στεγνό πανί –εικ. 20.
- Μη χρησιμοποιείτε απορρυπαντικά, διαβρωτικά ή λειαντικά προϊόντα.

## 6. ΕΝΤΟΠΙΣΜΟΣ ΚΑΙ ΕΠΙΣΚΕΥΗ ΒΛΑΒΩΝ

**Σημαντικό:** Εάν η ηλεκτρική σας σκούπα λειτουργεί λιγότερο καλά και πριν από κάθε έλεγχο, απενεργοποιήστε την πατώντας το κουμπί on/off.

### ΕΑΝ Η ΗΛΕΚΤΡΙΚΗ ΣΑΣ ΣΚΟΥΠΑ ΔΕΝ ΛΕΙΤΟΥΡΓΕΙ

- Η συσκευή δεν είναι συνδεδεμένη στο ρεύμα: βεβαιωθείτε ότι η συσκευή είναι σωστά συνδεδεμένη στο ρεύμα.

### ΕΑΝ Η ΕΝΤΑΣΗ ΑΝΑΡΡΟΦΗΣΗΣ ΤΗΣ ΗΛΕΚΤΡΙΚΗΣ ΣΑΣ ΣΚΟΥΠΑΣ ΜΕΙΩΘΕΙ ΕΝΤΕΛΩΣ

- Ένα εξάρτημα ή ο εύκαμπτος σωλήνας έχει βουλώσει: ξεβουλώστε το εξάρτημα ή τον εύκαμπτο σωλήνα.
- Το καπάκι δεν έκλεισε καλά: ελέγξτε αν έχει τοποθετηθεί σωστά η σακούλα και η βάση της (15) και κλείστε το καπάκι.

### ΕΑΝ Η ΕΝΤΑΣΗ ΑΝΑΡΡΟΦΗΣΗΣ ΤΗΣ ΗΛΕΚΤΡΙΚΗΣ ΣΚΟΥΠΑΣ ΜΕΙΩΘΕΙ ΑΡΚΕΤΑ, ΕΑΝ Η ΗΛΕΚΤΡΙΚΗ ΣΚΟΥΠΑ ΠΑΡΑΓΕΙ ΘΟΡΥΒΟ, Η ΣΦΥΡΙΖΕΙ

- Ένα εξάρτημα ή ο εύκαμπτος σωλήνας έχει βουλώσει μερικώς: ξεβουλώστε το εξάρτημα ή τον εύκαμπτο σωλήνα.
- Η σακούλα είναι γεμάτη ή κορεσμένη με λεπτή σκόνη: αντικαταστήστε τη χάρτινη σακούλα \* (17a) ή τη σακούλα Wonderbag Compact \* (17c), ή αδειάστε την υφασμάτινη σακούλα \* (17b).

### ΑΝ Η ΦΩΤΕΙΝΗ ΕΝΔΕΙΞΗ ΓΕΜΑΤΗΣ ΣΑΚΟΥΛΑΣ ΠΑΡΑΜΕΝΕΙ ΑΝΑΜΜΕΝΗ ΜΕΤΑ ΤΗΝ ΑΛΛΑΓΗ ΤΗΣ ΣΑΚΟΥΛΑΣ

Το σύστημα φιλτραρίσματος έχει φράξει.

– **Κασέτα HEPA\***: αλλάξτε την κασέτα HEPA\* (14a) (κωδ. ZR0045 01) και επανατοποθετήστε τη μέσα στη θήκη της ή πλύνετε την κασέτα φίλτρου HEPA\* (14b) (κωδ. ZR0042 01) σύμφωνα με τη διαδικασία.

- **Μικροφίλτρο\***: αφαιρέστε το μικροφίλτρο\* και αντικαταστήστε το με ένα καινούριο (κωδ. ZR0039 01).
- Ο ηλεκτρονικός διακόπτης έντασης\* είναι στη θέση min: αυξήστε την ένταση με τον ηλεκτρονικό διακόπτη έντασης\* (εκτός κι αν σκουπίζετε ευαίσθητα υφάσματα).
- Ο μηχανικός διακόπτης έντασης της λαβής είναι ανοικτός: κλείστε τον μηχανικό διακόπτη έντασης.

### ΕΑΝ Η ΕΝΔΕΙΞΗ ΠΛΗΡΩΣΗΣ ΤΗΣ ΣΑΚΟΥΛΑΣ ΠΑΡΑΜΕΝΕΙ ΚΟΚΚΙΝΗ

- Η σακούλα είναι γεμάτη: αντικαταστήστε τη χάρτινη σακούλα \* (17a) ή τη σακούλα Wonderbag Compact \* (17c), ή αδειάστε την υφασμάτινη σακούλα \* (17b).

### ΕΑΝ ΤΟ ΚΑΠΑΚΙ ΔΕΝ ΚΛΕΙΝΕΙ (λόγω του αισθητήρα 11b)

- Ελέγξτε αν έχει τοποθετηθεί η σακούλα και η βάση της (15) ή αν έχουν τοποθετηθεί καλά.

**ΕΑΝ ΤΟ ΑΚΡΟΦΥΣΙΟ ΜΕΤΑΚΙΝΕΙΤΑΙ ΜΕ ΔΥΣΚΟΛΙΑ**

- Ανοίξτε τον δείκτη ρύθμισης της λαβής ή μειώστε την ένταση.
- Ελέγξτε αν η θέση του ακροστομίου (22) είναι η κατάλληλη για τον τύπο δαπέδου που σκουπίζετε : για χαλιά και μοκέτες, χρησιμοποιήστε το ακροστόμιο στη θέση της βούρτσας προς τα μέσα - εικ. 4, για τα ξύλινα και λεία δάπεδα, χρησιμοποιήστε το ακροστόμιο στη θέση της βούρτσας προς τα έξω - εικ. 5.

**ΕΑΝ ΤΟ ΚΑΛΩΔΙΟ ΔΕΝ ΕΠΙΣΤΡΕΦΕΙ ΕΝΤΕΛΩΣ**

- Το καλώδιο καθυστερεί κατά την επιστροφή του στη βάση: βγάλτε πάλι έξω το καλώδιο και πατήστε το πλήκτρο τυλίγματος του καλωδίου.

**ΕΑΝ Η ΗΛΕΚΤΡΙΚΗ ΣΑΣ ΣΚΟΥΠΑ ΣΤΑΜΑΤΗΣΕΙ ΚΑΤΑ ΤΗ ΔΙΑΡΚΕΙΑ ΤΗΣ ΑΝΑΡΡΟΦΗΣΗΣ**

- Τέθηκε σε λειτουργία η θερμική ασφάλεια. Ελέγξτε εάν ο σωλήνας και ο εύκαμπτος σωλήνας έχουν βουλώσει ή εάν η σακούλα και τα φίλτρα είναι κορεσμένα. Αφήστε την ηλεκτρική σκούπα να κρυώσει για 30 λεπτά προτού τη θέσετε πάλι σε λειτουργία.

Εάν το πρόβλημα παραμένει, πηγαίνετε την ηλεκτρική σας σκούπα για έλεγχο στο κοντινότερο εξουσιοδοτημένο κέντρο εξυπηρέτησης της Rowenta. Για τη λίστα με τα Εξουσιοδοτημένα Κέντρα Σέρβις, επικοινωνήστε με την Υπηρεσία Καταναλωτών Rowenta, τα στοιχεία της οποίας θα βρείτε στην παρεχόμενη διεθνή κάρτα εγγύησης.

**ΕΓΓΥΗΣΗ**

- Η παρούσα συσκευή προορίζεται αποκλειστικά για οικιακή χρήση. Σε περίπτωση μη εγκεκριμένης χρήσης ή μη συμβατής με τις οδηγίες χρήσης, η εταιρεία δεν φέρει καμία ευθύνη και η εγγύηση ακυρώνεται.
- Διαβάστε προσεκτικά τις οδηγίες χρήσης πριν χρησιμοποιήσετε για πρώτη φορά τη συσκευή σας: η Rowenta δεν φέρει καμία ευθύνη σε περίπτωση μη τήρησης των οδηγιών αυτών.

**7. ΤΑ ΕΞΑΡΤΗΜΑΤΑ\***

ΕΞΑΡΤΗΜΑΤΑ*	ΧΡΗΣΗ	ΤΟΠΟΘΕΤΗΣΗ ΤΟΥ ΕΞΑΡΤΗΜΑΤΟΣ	ΣΗΜΕΙΑ ΑΓΟΡΑΣ
Ακροφύσιο επίπλων	Για τον καθαρισμό επίπλων.	Προσαρμόστε το ακροφύσιο επίπλων στο άκρο του σωλήνα.	
Ακροφύσιο με σχισμή με εναλλαγή σε βουρτσάκι	Για να φτάνετε στις γωνίες και τα σημεία δύσκολης πρόσβασης.	Προσαρμόστε το ακροφύσιο με σχισμή με εναλλαγή σε βουρτσάκι στο άκρο της λαβής ή του σωλήνα.	Για τη λίστα με τα Εξουσιοδοτημένα Κέντρα Σέρβις, επικοινωνήστε με την Υπηρεσία Καταναλωτών Rowenta, τα στοιχεία της οποίας θα βρείτε στην παρεχόμενη διεθνή κάρτα εγγύησης.
Ακροφύσιο παρκέτου	Για τις ευαίσθητες επιφάνειες.	Προσαρμόστε το ακροφύσιο παρκέτου στο άκρο του σωλήνα.	
Μικρή βούρτσα Turbo	Για να καθαρίζετε σε βάθος τα υφάσματα των επίπλων.	Προσαρμόστε τη μικρή βούρτσα Turbo στο άκρο του σωλήνα.	
Βούρτσα Turbo	Για να απομακρύνετε τις κλωστές και τις τρίχες ζώων που έχουν κολλήσει πάνω στα χαλιά και τις μοκέτες.	Προσαρμόστε τη βούρτσα Turbo στο άκρο του σωλήνα.	

**8. ΠΕΡΙΒΑΛΛΟΝ**

Σύμφωνα με τον ισχύοντα κανονισμό, κάθε συσκευή εκτός χρήσης θα πρέπει να καθίσταται οριστικά άχρηστη: αποσυνδέστε τη συσκευή από το ρεύμα και κόψτε το καλώδιο προτού απορρίψετε τη συσκευή.

Ας συμβάλλουμε κι εμείς στην προστασία του περιβάλλοντος!

❶ Η συσκευή σας περιέχει πολλά αξιοποιήσιμα ή ανακυκλώσιμα υλικά.

➡ Παραδώστε τη σε ένα κέντρο διαλογής το οποίο θα αναλάβει την επεξεργασία της.



\* Ανάλογα με τα μοντέλα: αφορά σε εξοπλισμό που διατίθεται σε ορισμένα μοντέλα ή σε εξαρτήματα που διατίθενται προαιρετικά.

## 1. VEILIGHEIDSTIPS

Dit apparaat is voor uw veiligheid conform de toepasselijke normen en regelgeving (Leidraden Laag Spanning, Elektromagnetische Compatibiliteit, Milieu,...).

### GEBRUIKSVOORWAARDEN

- Uw stofzuiger is een elektrisch apparaat: het dient in normale gebruiksomstandigheden gebruikt te worden.
- U dient het apparaat buiten bereik van kinderen te gebruiken en op te bergen. Laat het apparaat nooit zonder toezicht functioneren.
- Breng de zuigmond of het uiteinde van de zuigbuis niet in de nabijheid van de ogen en oren.
- **Gebruik de stofzuiger niet op natte oppervlakken, om water of andere vloeistoffen van welke aard dan ook, hete stoffen, bijzonder fijne stoffen (gips, cement, as), grote scherpe stukken (glas), gevaarlijke (oplossers, afbijtmiddelen...), agressieve (zuren, schoonmaakmiddelen...), brandbare en explosieve (op benzine of alcoholbasis) producten op te zuigen.**
- Dompel het apparaat nooit in water onder, spuit geen water op het apparaat en laat het apparaat niet buiten staan.
- Gebruik het apparaat niet indien het gevallen is en zichtbare tekenen van schade of functionele storingen vertoont. Open in dat geval het apparaat niet, maar stuur het naar het dichtstbijzijnde Erkende Service Center of neem contact op met de klantenservice van Rowenta.

### ELEKTRISCHE VOEDING

- Controleer of de bedrijfsspanning (voltage) van uw stofzuiger overeenkomt met die van uw installatie: u vindt deze informatie aan de onderkant van het apparaat.
- Stop het apparaat, zet het uit en trek de stekker uit het stopcontact:
  - direct na gebruik,
  - voor elke wisseling van accessoires,
  - voor elke reinigingsbeurt, onderhoud of vervangen van filter.
- Gebruik het apparaat niet indien:
  - als het snoer beschadigd is. Om gevaar te vermijden dienen de haspel en het snoer van uw stofzuiger verplicht en in hun geheel door een Erkend Service Center van Rowenta te worden vervangen.

### RÉPARATIES

Reparaties dienen alleen door vakmensen en met originele reserveonderdelen uitgevoerd te worden. Zelf een apparaat repareren kan voor de gebruiker gevaarlijk zijn.

## 2. BESCHRIJVING

1. a – Horizontale parkeerstand  
b – Verticale parkeerstand
  2. Aan/uit pedaal
  3. Elektronische vermogensregelaar\*
  4. Snoerprolmechanische
  5. Controlelampje stofzak vol
  6. Rooster luchtuitstroming
  7. a- Verticale handgreep  
b- Opklapbaar transporthandvat
  8. Compartiment stofzak
  9. Deksel
  10. Aanzuigopening
  11. a- Openingsklep deksel  
b- Stofzak aanwezigheidsdetector
  12. Beschermend rooster voor motor
  13. Microfilter\* (ref. ZR0039 01)
  14. a- HEPA Filtercassette \* (ref. ZR0045 01), voor papieren stofzakken  
b- HEPA Filtercassette \* (ref. ZR0042 01), voor textiele stofzakken\*
- Uw stofzuiger is van een microfilter\* of een HEPA filter cassette\* voorzien.
15. Zakondersteuning voor de zak Wonderbag Compact\* (17c), de papieren stofzak\* (17a) of de textiele stofzak\* (17b)
  16. Glijders stofzakbeugel

## Standaard Accessoires:

### 17. Stofzakken

- a- Papieren stofzak\* (ref. ZR0039 01)
- b- Textiele stofzak\*
- c- Wonderbag Compact stofzak\* (ref. WB3051.20-30-40)

### 18. Flexibele slang met kromme greep en mechanische vermogensregelaar

### 19. Telescopische buis\*

### 20. Buizen\*

### 21. Zuigmond parket\*

### 22. Zuigmond alle ondergronden

### 23. Meubelzuigmond\*

### 24. Spleetzuigmond met borstel\*

### 25. Turboborstel\*

### 26. Mini turboborstel\*

## 3. VOOR HET EERSTE GEBRUIK

### UITPAKKEN

- Haal uw apparaat uit de verpakking, bewaar uw garantiebon en lees de gebruiksaanwijzing aandachtig voordat u uw apparaat voor de eerste keer gaat gebruiken.

### TIPS EN VOORZORGSMATREGELEN

- Het snoer dient voor elk gebruik geheel uitgerold te worden.
- U dient te voorkomen dat het snoer bekneld raakt of over scherpe hoeken loopt.
- Indien u een verlengsnoer gebruikt dient u er op te letten dat dit in perfecte staat verkeert en dat de doorsnede overeenkomt met het vermogen van uw stofzuiger.
- Uw stofzuiger is voorzien van een beveiliging die oververhitting van de motor voorkomt. In sommige gevallen (gebruik van de slang op stoelen, zittingen...) wordt de beveiliging ingeschakeld en kan het apparaat een vreemd geluid maken, dit is niet ernstig.
- Verplaats de stofzuiger niet door aan het snoer te trekken, het apparaat dient met behulp van de transportgreep te worden verplaatst.
- Til het apparaat niet aan het snoer op.
- Wanneer u de stekker van het apparaat uit het stopcontact wilt halen mag u daarbij nooit aan het snoer trekken.
- Zet de stofzuiger nooit zonder stofzak en filtersysteem in werking: microfilter\* of HEPA cassettefilter\*.
- Controleer of het filter (13 of 14a of 14b) inderdaad op zijn plaats zit.
- Gebruik alleen originele Rowenta stofzakken en filters.
- Gebruik alleen originele Rowenta accessoires.
- Indien u moeite heeft de accessoires en filters voor deze stofzuiger te vinden, kunt u met de klantenservice van Rowenta contact opnemen.
- Zet uw stofzuiger na elk gebruik uit en trek de stekker uit het stopcontact.
- Zet uw stofzuiger voor onderhoud en reiniging altijd uit en trek de stekker uit het stopcontact.
- Dit apparaat is niet bedoeld om zonder hulp of toezicht gebruikt te worden door kinderen of andere personen, indien hun fysieke, zintuiglijke of mentale vermogen hen niet in staat stellen dit apparaat oop een veilige wijze te gebruiken, tenzij zij van tevoren instructies hebben ontvangen betreffende het gebruik van dit apparaat door een verantwoordelijke persoon. Er moet toezicht zijn op kinderen zodat zij niet met het apparaat kunnen spelen.

## 4. GEBRUIK

### ASSEMBLEREN VAN DE VERSCHILLENDE ELEMENTEN VAN HET APPARAAT

- Duw de slang (18) stevig in de aanzuigopening (10) en draai tot deze vastklikt - fig.1.
- Draai de slang in de omgekeerde richting en trek om deze te verwijderen - fig.2.
- Indien uw stofzuiger is uitgerust met een telescopische buis \* (19): de afstelknop naar voren drukken, Schuif de gewenste buislengte naar buiten en laat de knop weer los om deze te blokkeren - fig.3a. Indien dit niet het geval is assembleert u de twee buizen\* (20), door deze een weinig te draaien - fig. 3b.
- Steek het gewenste accessoire op het uiteinde van de buis:
  - Voor tapijt en kleden: gebruik de zuigmond (22) in de stand met de borstel naar binnen - fig.4.

- Voor parketten en gladde vloeren: gebruik de zuigmond (22) in de stand met de borstel naar buiten - fig.4. of gebruik meteen de zuigmond parket\* (21).

- Voor kleine hoekjes en moeilijk bereikbare plekken: gebruik de zuigmond met tot borstel om te vormen spleet \*(24) in de vlakke zuigmond staand.

- Voor meubels: gebruik de borstel van de zuigmond met tot borstel om te vormen spleet \* (24) of de zuigmond voor meubilair\* (23).

**OPGELET:** De stofzuiger altijd uitschakelen en de stekker uit het stopcontact halen voor u de accessoires verwisselt.

### **AANSLUITEN VAN HET SNOER EN AANZETTEN VAN HET APPARAAT**

- Rol het snoer helemaal uit, sluit uw stofzuiger aan - fig.6 en druk op het aan/uit pedaal (2) - fig. 7.
- Stel de zuigkracht in:
  - met de elektronische vermogensregelaar\* (3): draai de knop van de elektronische regelaar \* om de zuigkracht in te stellen: naar de max stand voor vloeren en de min stand voor meubilair en kwetsbare stoffen - fig. 8.
  - met de mechanische vermogensregelaar op de greep: open het luikje van de schuifregelaar om de zuigkracht handmatig te verminderen, bijv: voor kwetsbare stoffen - fig. 9.

### **OPSLAG EN TRANSPORT VAN HET APPARAAT**

- Na gebruik, zet uw stofzuiger uit door op het aan/uit pedaal (2) te drukken en trek de stekker uit het stopcontact - fig. 10. Berg het snoer op door op het pedaal voor de oprollen van het snoer (4) te drukken - fig. 11.
- In de verticaalstand, plaats de zuigmond (22) in de opbergruimte onder het apparaat (1b) - fig. 12.
- In de horizontaalstand, plaats de zuigmond (22) in de opbergruimte aan de achterkant van het apparaat (1a)- fig. 13.
- Transporteer uw stofzuiger op gemakkelijke wijze dankzij de transportgrepen (7a of 7b).

## **5. REINIGING EN ONDERHOUD**

**Belangrijk:** Zet uw stofzuiger altijd uit en trek de stekker uit het stopcontact voordat u reinigings- of onderhoudswerkzaamheden gaat verrichten.

### **STOFZAK WISSELEN**

- Het controlelampje stofzak vol (5) geeft aan dat de stofzak vol of verstopt is. Indien u merkt dat het apparaat uw stofzuiger niet meer goed zuigt stelt u het vermogen op maximaal in en houdt u de zuigmond boven de vloer in de lucht. Indien het controlelampje rood blijft dient u de stofzak te vervangen.
- Haal de slang (18) uit de zuigopening (10)- fig. 2.
- Open het deksel (9) van uw stofzuiger- fig. 14.

#### **a) Als uw stofzuiger met een papieren zak\* (17a) of met een Wonderbag Compact\* (17c) stofzak is uitgerust:**

- Trek de zakondersteuning (15) uit het zakcompartiment (8) - Fig. 15a en trek vervolgens de papieren stofzak\* (17a) of de Wonderbag Compact\* (17c) uit zijn ondersteuning door het tussen de spansledes te laten glijden (16) - Fig. 15b.
- Gooi de papieren stofzak\* of de stofzak Wonderbag Compact\* in de vuilnisbak- Fig. 15c
- Plaats een nieuwe papieren stofzak\* of een nieuwe Wonderbag Compact\* stofzak in de ondersteuning - Fig. 15d. Plaats deze aan de binnenkart van het compartiment - Fig. 15e
- Controleer of de stofzuigerzak en de stofzakhouder (15) goed geplaatst zijn alvorens het deksel (9) te sluiten.

**b) Indien uw stofzuiger met een textiele stofzak is uitgerust\* :**

- Neem de stofzakbeugel (15) uit het stofzakcompartiment (8)- fig.16a, en haal vervolgens de textiele stofzak \* (17b) uit de beugel (15) door deze over de glijders te schuiven (16) - fig.16b.
- Open de ritssluiting van de stofzak - fig. 16c, leeg deze vervolgens boven de vuilnisbak - fig. 16d.
- Reinig de stofzak met kraanwater - fig. 16e.
- Laat de stofzak tenminste 24 uur drogen (breng de stofzak alleen op zijn plaats indien deze geheel droog is) - fig. 16f.
- Sluit de stoffen stofzuigerzak: sluit de rits **volledig** - fig.16g - alvorens de zak in het apparaat te plaatsen.
- Plaats de stoffen stofzuigerzak opnieuw in de stofzakhouder - fig.16h.
- Controleer of de stoffen stofzuigerzak en de stofzakhouder (15) goed geplaatst zijn alvorens het deksel te sluiten.

**HET MICROFILTER\* (ref: ZR0039 01)**

Belangrijk: Vervang het microfilter\* ZR0039 01 bij elke 6de stofzak.

- Open het deksel (9) van uw stofzuiger -fig. 14.
- Verwijder het beschermingsrooster van de motor (12) - fig.17a.
- Verwijder de microfilter\* (13) - fig.17b van het beschermingsrooster van de motor (12).
- Gooi de microfilter\* (13) in de vuilnisbak - fig.17c.
- Plaats een nieuwe microfilter (13) op het beschermingsrooster van de motor (12) - fig.17d.
- Plaats de pinnen in de gleuven - fig.17d.
- Vergrendel het beschermingsrooster van de motor (12) - fig.17e.
- Controleer of het beschermingsrooster van de motor (12) goed geplaatst is alvorens het deksel (9) te sluiten.

**DE HEPA FILTERCASSETTE\* VOOR PAPIEREN STOFZAKKEN EN WONDERBAG COMPACT VERVANGEN (RÉF: ZR0045 01)**

Belangrijk: Vervang de HEPA filtercassette \* ZR0045 01 elke 6 maanden (afhankelijk van gebruiksfrequentie).

- Open het deksel (9) van uw stofzuiger - fig. 14.
- Neem de HEPA filtercassette\* (14a) uit - fig. 18a - 18b.
- Werp de cassette in de vuilnisbak - fig.18c.
- Plaats de pinnen van de nieuwe HEPA filtercassette in de gleuven - fig.18d.
- Vergrendel de nieuwe HEPA filtercassette\* (14a) (ref. ZR0041 01) in zijn compartiment - fig. 18e.
- Zorg voor een juiste plaatsing van de HEPA filtercassette voordat u het deksel weer sluit (9).

**DE HEPA FILTERCASSETTE\* VOOR STOFFEN STOFZUIGERZAKKEN SCHOONMAKEN (réf: ZR0042 01)**

NB! Deze reinigingsmethode is uitsluitend bestemd voor de HEPA filtercassette\* ref: ZR0042 01.

- Open het deksel (9) van uw stofzuiger - fig. 14.
- Neem de HEPA filtercassette\* (14b) uit - fig. 19a - 19b.
- Klop de HEPA filtercassette\* (14b) boven de vuilnisbak uit - fig. 19c.
- Spoel de cassette vervolgens onder de kraan uit - fig. 19d, en laat de cassette tenminste 24 u drogen - fig. 19e.
- Zorg ervoor dat de HEPA filtercassette\* (14b) goed droog is voordat u hem weer op zijn plaats brengt.
- Plaats de filtercassette in de daarvoor bestemde uitsparingen - fig. 19f.
- Vergrendel de HEPA filtercassette\* (14b) (Ref: ZR0042 01) in zijn compartiment - fig. 19g.
- Zorg voor een juiste plaatsing van de HEPA filtercassette\* (14b) voordat u het deksel sluit (9).

**DE STOFZUIGER REINIGEN**

- Veeg de behuizing van het apparaat en de accessoires met een zachte vochtige doek schoon, vervolgens afdrogen.
- Veeg het deksel met een droge doek schoon -fig. 20.
- Gebruik geen zeep, agressieve of schurende producten.

**6. STORINGEN VERHELPEN**

Belangrijk: Zodra uw stofzuiger minder goed functioneert en voordat u iets controleert, de stofzuiger uitzetten door op het aan/uit pedaal te drukken.

**INDIEN UW STOFZUIGER NIET START**

- Het apparaat krijgt geen stroom: zorg ervoor dat het apparaat op juiste wijze aangesloten is.

**INDIEN UW STOFZUIGER NIET ZUIGT**

- Een accessoire of de slang is verstopt: ontstop het accessoire of de slang.
- Het deksel sluit niet goed: controleer of de stofzuigerzak en de stofzakhouder (15) goed geplaatst zijn en sluit het deksel opnieuw.

**INDIEN UW STOFZUIGER MINDER GOED ZUIGT, TE VEEL GELUID OF FLUITENDE GELUIDEN PRODUCEERT**

- Een accessoire of de slang is gedeeltelijk verstopt: ontstop het accessoire of de slang.
- Het stofzak is vol of verstopt door fijne stofdeeltjes: vervang de papieren stofzak\* (17a) of de Wonderbag Compact\* (17c) stofzak, of maak de textiele stofzak\* (17b) leeg.

**U HEEFT DE STOFZUIGERZAK VERVANGEN MAAR HET RODE VERKLIKKERLAMPJE BLIJFT BRANDEN**

Het filtersysteem is verstopt:

- **HEPA Cassette** \*: vervang de HEPA cassette\* (14a) (ref.ZR0045 01) en plaats deze in de daarvoor bestemde ruimte of was de HEPA filtercassette\* (14b) (ref.ZR0042 01) volgens de procedure.

- **Microfilter**\*: neem het microfilter\* uit en vervang het door een nieuw exemplaar (ref. ZR0039 01).

- De elektronische vermogensregelaar\* staat in de min stand: verhoog het vermogen met behulp van de elektronische vermogensregelaar\* (behalve indien u de stofzuiger op kwetsbare stoffen gebruikt).
- De mechanische vermogensregelaar van de kromme greep staat open: sluit de mechanische vermogensregelaar.

**INDIEN HET STOFZAK VOL CONTROLELAMPJE ROOD BLIJFT**

- De stofzak is vol: vervang de papieren stofzak\* (17a) of de Wonderbag Compact \* (17c) stofzak, of maak de textiele stofzak\* (17b) leeg.

**INDIEN HET DEKSEL NIET SLUIT (actie van de aanwezigheidsdetector stofzak 11b)**

- Controleer of de stofzuigerzak en de stofzakhouder (15) goed geplaatst zijn.

**INDIEN DE ZUIGMOND MOEILIK TE VERPLAATSEN IS**

- Open de schuifregelaar van de kromme greep of verminder het vermogen.
- Controleer of u de zuigmond (22) correct gebruikt: gebruik de zuigmond met ingetrokken borstels voor tapijten en vaste vloerbekleding - fig.4, gebruik de zuigmond met borstels voor parket en gladde vloeren - fig.5.

**INDIEN HET SNOER NIET GEHEEL OPROLT**

- Het snoer wordt gestremd tijdens het oprollen: trek het snoer weer geheel naar buiten en druk op het oprolpedaal.

**ALS UW STOFZUIGERTIJDENS HET ZUIGEN UITSCHAKELT**

- Het beveiligingssysteem tegen oververhitting is ingeschakeld. Controleer of de buis en de slang niet verstopt zijn en of de stofzak en de filters niet vol zijn. Laat de stofzuiger 30 minuten afkoelen, voordat u hem weer inschakelt.

Indien een probleem blijft bestaan, vertrouwt u uw stofzuiger aan het dichtstbijzijnde Erkende Rowenta Service Center toe. Neem contact op met de Rowenta Klantendienst als u de lijst van Erkende Service Centra wilt raadplegen. U vindt de contactgegevens van deze dienst op de bijgevoegde, internationale garantietaal.



## GARANTIE

- Dit apparaat is uitsluitend bestemd voor huishoudelijk gebruik; in het geval van oneigenlijk gebruik of van gebruik niet conform met de gebruiksaanwijzing kan het merk niet aansprakelijk worden gesteld en wordt de garantie nietig verklaard.
- Lees de gebruiksaanwijzing aandachtig door voordat u uw apparaat voor het eerst gebruikt : gebruik niet conform met de gebruiksaanwijzing ontslaat Rowenta van alle verantwoordelijkheid.

## 7. DE ACCESSOIRES\*

ACCESSOIRES*	GEBRUIK	PLAATSING VAN HET ACCESSOIRE	AANKOOPPLAATS
Meubelzuigmond	Voor het reinigen van meubels.	Steek de meubelzuigmond op het uiteinde van de buis.	
Spleetzuigmond met borstel	Voor kleine hoekjes en moeilijk te bereiken plekken.	Steek spleetzuigmond met borstel op het uiteinde van de greep of buis.	Neem contact op met de Rowenta Klantendienst als u de lijst van Erkende Service Centra wilt raadplegen. U vindt de contactgegevens van deze dienst op de bijgevoegde, internationale garantiekaart.
Zuigmond parket	Voor kwetsbare vloeroppervlakken.	Steek de zuigmond parket op het uiteinde van de buis.	
Mini-turboborstel	Voor een diepe reinigende werking op meubelstofferingen.	Steek de mini-turboborstel op het uiteinde van de buis.	
Turboborstel	Voor het zuigen van draden en dierenhaar uit tapijten en kleden.	Steek de turboborstel op het uiteinde van de buis.	

## 8. MILIEU

Conform de geldende regelgeving dient elk in onbruik geraakte apparaat definitief onbruikbaar gemaakt te worden: trek de stekker uit het stopcontact en knip het snoer door voordat u het apparaat wegdoet.

Help mee het milieu te beschermen!

- ① Uw apparaat bevat talrijke materialen die opnieuw gebruikt of gerecycled kunnen worden.
- ➡ Breng het naar een daarvoor ingericht verzamelpunt zodat het op juiste wijze verwerkt kan worden.



## 1. SICHERHEITSHINWEISE

Um Ihre Sicherheit zu gewährleisten, entspricht dieses Gerät den gültigen Normen und Bestimmungen (Niederspannung, elektromagnetische Verträglichkeit, Umweltverträglichkeit...).

### ANWENDUNGSBEDINGUNGEN

- Ihr Staubsauger ist ein elektrisches Gerät: er darf nur unter normalen Anwendungsbedingungen eingesetzt werden.
  - Das Gerät darf nicht in Reichweite von Kindern benutzt und aufbewahrt werden. Lassen Sie das Gerät nicht unbeaufsichtigt in Betrieb.
  - Halten Sie das Ansaugteil und das Ende des Saugrohrs nicht in Kopfnähe..
  - **Saugen Sie nicht auf nassen Oberflächen und saugen Sie kein Wasser oder sonstige Flüssigkeiten jeder Art, keine besonders feinkörnige Substanzen (Gips, Zement, heiße oder kalte Asche...), keine großen, scharfkantigen Teile (Glas), keine schädlichen Produkte (Lösungsmittel, Beizmittel...), keine aggressiven Produkte (Säuren, Reinigungsmittel...), keine brennbaren und explosionsgefährlichen Produkte und keine Produkte auf der Basis von Benzin oder Alkohol mit dem Staubsauger auf.**
  - Tauchen Sie das Gerät nicht ins Wasser, setzen Sie es keinen Wasserspritzern aus und bewahren Sie es nicht im Freien auf.
  - Wenn das Gerät zu Boden gefallen ist und sichtbare Beschädigungen oder Betriebsstörungen aufweist, darf es nicht benutzt werden.
- Machen Sie in diesem Fall das Gerät nicht auf, sondern senden Sie es zum nächstgelegenen zugelassenen Kundendienstcenter oder treten Sie mit dem Kundendienst von Rowenta in Verbindung.

### VERSORGUNG MIT ELEKTRISCHEM STROM

- Vergewissern Sie sich, dass die Betriebsspannung Ihres Staubsaugers mit der Spannung Ihrer Elektroinstallation übereinstimmt: diese Information ist unter dem Gerät angegeben.
- Schalten Sie das Gerät aus und stecken Sie es durch Ziehen des Steckers ab:
  - sofort nach der Benutzung,
  - vor dem Austauschen der Zubehörteile,
  - vor Reinigung, Wartung und Auswechseln des Filters.
- Benutzen Sie das Gerät nicht:
  - wenn das Stromkabel beschädigt ist. Um jegliche Gefahr zu vermeiden, darf die Einheit Einzugsmechanismus und Stromkabel Ihres Staubsaugers nur in zugelassenen Kundendienstcentern von Rowenta ausgetauscht werden.

### REPARATUREN

Reparaturen müssen von einem Fachmann ausgeführt werden und unter Verwendung von Original-Ersatzteilen erfolgen.

Eigenhändige Reparaturen durch den Benutzer können eine Gefahr für diesen darstellen.

## 2. BESCHREIBUNG

1. a – Horizontale Stellung  
b – Vertikale Stellung
2. An/Aus Pedal
3. Elektronische Saugkraft-Regulierung\*
4. Pedal zum Einziehen des Stromkabels
5. Staubbeutel-Füllanzeige
6. Abluftgitter
7. a- Griff für vertikalen Transport  
b- Beweglicher, horizontaler Transportgriff
8. Staubbeutel Fach
9. Deckel
10. Ansaugöffnung
11. a- Öffnungsklappe für den Deckel  
b- Sensor für eingelegten Staubbeutel
12. Motorschutzgitter
13. Mikrofilter\* (Art.-Nr. ZR0039 01)

\* je nach Modell: Spezialzubehör für bestimmte Modelle oder zukaufbare Zubehörteile.

- 14.a- HEPA Filterkassette\* (Art.-Nr. ZR0045 01), für Papierbeutel geeignet  
 b- HEPA Filterkassette\* (Art.-Nr. ZR0042 01), für Stoffbeutel\* geeignet  
 Ihr Staubsauger ist entweder mit einem Mikrofilter\* oder mit einer HEPA Filterkassette\* ausgestattet.
15. Beutelhalterung für Wonderbag Compact \* (17c) Beutel oder Papierbeutel \* (17a) oder Stoffbeutel \* (17b)  
 16. Gleitschienen für den Staubbeutelhalter

Standard-Zubehör:

17. Staubbeutel  
 a- Papierbeutel\* (Art.-Nr. ZR0039 01)  
 b- Stoffbeutel\*  
 c- Wonderbag Compact Beutel\* (ref. WB3051.20-30-40)
18. Saugschlauch mit extra langem Griff und mechanischer Saugkraftregulierung  
 19. Teleskop-Saugrohr\*  
 20. Saugrohre\*  
 21. Parkettdüse\*  
 22. Allzweckdüse  
 23. Polsterdüse\*  
 24. Kombinierte Fugendüse und Minibürste\*  
 25. Turbobürste\*  
 26. Mini-Turbobürste\*

### 3. VOR DER ERSTEN INBETRIEBNAHME

#### AUSPACKEN

• Packen Sie das Gerät aus, heben Sie den Garantieschein auf und lesen Sie die Gebrauchsanweisung vor der ersten Inbetriebnahme des Geräts aufmerksam durch.

#### TIPPS UND SICHERHEITSHINWEISE

- Das Stromkabel muss vor jeder Benutzung vollständig abgerollt werden.
- Klemmen Sie das Stromkabel nicht ein und führen Sie es nicht über scharfe Kanten.
- Bei Gebrauch eines Verlängerungskabels ist darauf zu achten, dass sich dieses in perfektem Zustand befindet und der Leistung Ihres Staubsaugers entspricht.
- Ihr Staubsauger ist mit einem Überhitzungsschutz für den Motor ausgestattet. In bestimmten Fällen (beim Einsatz des Griffteils auf Stühlen, Sesseln...) geht dieser Überhitzungsschutz in Betrieb, was dazu führt, dass das Gerät ungewöhnliche Geräusche von sich gibt. Dieses Phänomen stellt keine Gefahr dar.
- Ziehen Sie den Staubsauger nicht am Stromkabel hinter sich her, sondern transportieren Sie ihn an seinem Transportgriff.
- Heben Sie das Gerät nicht an, indem Sie am Stromkabel ziehen.
- Ziehen Sie den Stecker nicht am Stromkabel aus der Streckdose.
- Nehmen Sie den Staubsauger nicht ohne Staubbeutel und Filtersystem in Betrieb: Mikrofilter\* oder HEPA Filterkassette\*.
- Vergewissern Sie sich, dass der Filter (13 oder 14a oder 14b) richtig eingesetzt ist.
- Verwenden Sie nur Original-Staubbeutel und -Filter von Rowenta.
- Verwenden Sie nur Original-Zubehör von Rowenta.
- Sollten Sie Schwierigkeiten haben, die Zubehörteile und Filter für diesen Staubsauger im Handel zu finden, treten Sie bitte mit dem Kundendienst von Rowenta in Kontakt.
- Schalten Sie Ihren Staubsauger nach jeder Benutzung aus und ziehen Sie den Netzstecker.
- Schalten Sie Ihren Staubsauger vor Wartung und Reinigung aus und ziehen Sie den Netzstecker.
- Dieses Gerät darf nicht von Personen (inbegriffen Kindern) mit eingeschränkten körperlichen, sensorischen oder geistigen Fähigkeiten benutzt werden. Das Gleiche gilt für Personen, die keine Erfahrung mit dem Gerät besitzen oder sich mit ihm nicht auskennen, außer wenn sie von einer für ihre Sicherheit verantwortlichen Person beaufsichtigt werden oder von dieser mit dem Gebrauch des Gerät vertraut gemacht wurden. Kinder müssen beaufsichtigt werden, damit sie nicht mit dem Gerät spielen Saugen Sie niemals Personen oder Tiere ab.

### 4. GEBRAUCH

#### MONTAGE DER TEILE DES GERÄTS

- Stecken Sie den Schlauch (18) in die Ansaugöffnung (10) und drehen Sie ihn, bis er einrastet – fig. 1.
- Um ihn zu entfernen, drehen Sie ihn in die andere Richtung und ziehen Sie – fig. 2.

- Für Staubsauger mit Teleskop-Saugrohr\* (19): drücken Sie den Einstellknopf nach vorne, ziehen Sie die gewünschte Länge heraus und lassen Sie den Knopf los - Abb. 3a. Ansonsten werden die beiden Rohre\* (20) durch leichtes Drehen miteinander verbunden - Abb. 3b.
- Stecken Sie das gewünschte Zubehörteil auf das Endstück des Rohrs:
  - Für Teppiche und Teppichböden: benutzen Sie die Düse (22) in der Position Bürste eingezogen - Abb. 4.
  - Für Parkettböden und glatte Böden: benutzen Sie die Düse (22) in der Position Bürste ausgefahren - Abb. 4. oder benutzen direkt die Parkettdüse\* (21) - Abb. 4.
- Für Ecken und schwer zugängliche Stellen: benutzen Sie die kombinierte Fugendüse und Minibürste\* (24) in der Position flache Düse.
- Für Möbel: benutzen Sie die Minibürste der kombinierten Fugendüse \* (24) oder die Polsterdüse\* (23).

**ACHTUNG** Vor dem Auswechseln der Zubehörteile muss Ihr Staubsauger stets ausgeschaltet und ausgesteckt werden.

### **ANSCHLUSS DES STROMKABELS UND INBETRIEBNAHME DES GERÄTS**

- Rollen Sie das Stromkabel vollständig ab, schließen Sie Ihren Staubsauger an - Abb. 6 und treten Sie auf das An/Aus Pedal (2) - Abb. 7.
- Stellen Sie die Saugkraft ein:
  - mit der elektronischen Saugkraft-Regulierung\* (3): drehen Sie zum Einstellen der Saugkraft den Knopf der elektronischen Saugkraft-Regulierung\*: in Richtung Position Max für Böden und in Richtung Position Min für Möbel und empfindliche Stoffe - Abb. 8.
  - mit der mechanischen Saugkraft-Regulierung am Griff: Öffnen Sie den Schieberegler zur manuellen Verringerung der Saugkraft, z.B.: auf empfindlichen Flächen... - Abb. 9.

### **AUFBEWAHRUNG UND TRANSPORT DES GERÄTS**

- Schalten Sie Ihren Staubsauger nach der Benutzung aus, indem Sie auf das An/Aus Pedal (2) treten und ziehen Sie den Netzstecker - Abb. 10. Ziehen Sie das Stromkabel ein, indem Sie auf das Pedal zum Einziehen des Stromkabels (4) treten - Abb. 11.
- Stellen Sie das Gerät vertikal hin und setzen Sie die Düse (22) in ihr Fach unter dem Gerät (1b) ein - Abb. 12.
- Stellen Sie das Gerät horizontal hin und setzen Sie die Düse (22) in ihr Fach auf der Rückseite des Geräts (1a) ein - Abb. 13.
- Der Staubsauger kann leicht an seinen Transportgriffen (7a oder 7b).

## **5. REINIGUNG UND WARTUNG**

**Wichtig:** Schalten Sie Ihren Staubsauger vor Wartung und Reinigung aus und ziehen Sie den Netzstecker.

### **AUSWECHSELN DES STAUBBEUTELS**

- Die Staubbeutel-Füllanzeige (5) zeigt an, wenn der Beutel voll oder übertoll ist. Wenn Sie ein Nachlassen der Wirkungskraft Ihres Geräts feststellen, stellen Sie die Leistung auf das Maximum und halten Sie die Düse über den Boden. Bleibt die Anzeige weiterhin rot, muss der Staubbeutel ausgewechselt werden.
- Ziehen Sie den Saugschlauch (18) aus der Ansaugöffnung (10) - Abb. 2.
- Öffnen Sie den Deckel (9) Ihres Staubsaugers- Abb. 14.

#### **a) Wenn Ihr Staubsauger mit einem Papierbeutel \* (17a) oder einem Wonderbag Compact\* Beutel (17c) ausgestattet ist:**

- Entfernen Sie die Beutelhalterung (15) aus dem Beutelfach (8) - Abb. 15a, entfernen Sie dann den Papierbeutel \* (17a) oder den Wonderbag Compact\* Beutel (17c) aus seiner Halterung, indem Sie ihn aus den Führungsschienen ziehen (16) - Abb. 15b.
  - Werfen Sie den Papierbeutel \* oder den Wonderbag Compact\* Beutel in einen Mülleimer – Abb. 15c
  - Platzieren Sie einen neuen Papierbeutel \* oder einen neuen Wonderbag Compact\* Beutel auf der Halterung - Abb. 15d.
- Platzieren Sie sie im Innern des Fachs - Abb. 15e
- Achten Sie darauf, dass der Beutel und die Beutelhalterung (15) richtig positioniert sind, bevor Sie den Deckel (9) schließen.

## b) Für Staubsauger mit einem Stoffbeutel\* :

- Entnehmen Sie den Staubbeutelhalter (15) aus dem Beutelfach (8) - Abb. 16a und nehmen Sie den Stoffbeutel (17b) aus dem Halter (15), indem Sie ihn aus den Rinnen herausziehen (16) - Abb. 16b.
- Machen Sie den Beutel an seinem Reißverschluss auf - Abb. 16c und leeren Sie ihn über einem Mülleimer aus - Abb. 16d.
- Reinigen Sie den Beutel unter fließendem Wasser - Abb. 16e.
- Lassen Sie ihn mindestens 24h lang trocknen (er darf erst wieder eingelegt werden, wenn er ganz trocken ist) - Abb. 16f.
- Schließen Sie den Textilbeutel wieder: Achten Sie darauf, dass der Reißverschluss **komplett geschlossen** ist - fig. 16g - bevor Sie den Beutel wieder in das Gerät setzen.
- Setzen Sie den Textilbeutel wieder in die Beutelhalterung ein - fig. 16h.
- Achten Sie darauf, dass der Textilbeutel und die Beutelhalterung (15) richtig positioniert sind, bevor Sie den Deckel schließen.

## AUSWECHSELN DES MIKROFILTERS\* (Art.-Nr. ZR0039 01)

Wichtig: Der Mikrofilter\* ZR0039 01 muss nach 6 neuen Staubbeutel ausgetauscht werden.

- Öffnen Sie den Deckel (9) Ihres Staubsaugers- Abb. 14.
- Entfernen Sie das Schutzgitter des Motors (12) - fig. 17a.
- Entfernen Sie den Mikrofilter\* (13) - fig. 17b, und bewahren Sie das Schutzgitter des Motors (12) auf.
- Werfen Sie den Mikrofilter\* (13) in einen Mülleimer - Fig. 17c.
- Platzieren Sie einen neuen Mikrofilter (13) auf dem Schutzgitter des Motors (12) - fig. 17d.
- Platzieren Sie die Zapfen in den Aussparungen - fig. 17d.
- Lassen Sie das Schutzgitter des Motors (12) einrasten - fig. 17e.
- Achten Sie darauf, dass das Schutzgitter des Motors (12) richtig positioniert ist, bevor Sie den Deckel (9) schließen.

## DIE HEPA\*-FILTERKASSETTE WECHSELN (Art.-Nr. ZR0045 01) GEEIGNET FÜR PAPIERBEUTEL UND DEN WONDERBAG COMPACT

Wichtig: Tauschen Sie die HEPA Filterkassette\* ZR0045 01 alle 6 Monate aus (je nach Benutzungshäufigkeit).

- Öffnen Sie den Deckel (9) Ihres Staubsaugers- Abb. 14.
- Nehmen Sie die HEPA Filterkassette\* (14a) heraus - Abb. 18a - 18b.
- Werfen Sie die Kassette in den Müll - Abb. 18c.
- Platzieren Sie die Zapfen der neuen HEPA-Filterkassette in den Aussparungen - fig. 18d.
- Verriegeln Sie die neue HEPA Filterkassette\* (14a) (Art.-Nr. ZR0045 01) in ihrem Fach - Abb. 18e.
- Vergewissern Sie sich, dass die HEPA Filterkassette\* (14a) richtig sitzt und machen Sie den Deckel (9) wieder zu.

## REINIGEN SIE DIE HEPA\*-FILTERKASSETTE (Art.-Nr. ZR0042 01) GEEIGNET FÜR TEXTILBEUTEL

Achtung Diese Reinigung betrifft ausschließlich die HEPA Filterkassette\* Art.-Nr.: ZR0042 01.

- Öffnen Sie den Deckel (9) Ihres Staubsaugers- Abb. 14.
- Nehmen Sie die HEPA Filterkassette\* (14b) heraus - Abb. 19a - 19b.
- Klopfen Sie die HEPA Filterkassette\* (14b) über einem Mülleimer aus - Abb. 19c.
- Reinigen Sie sie anschließend unter fließendem Wasser - Abb. 19d und lassen Sie sie mindestens 24h lang trocknen - Abb. 19e.
- Vergewissern Sie sich vor dem Wiedereinlegen der HEPA Filterkassette\* (14b), dass diese ganz trocken ist.
- Setzen Sie die Nute in die Vertiefungen - Abb. 19f.
- Verriegeln Sie die HEPA Filterkassette\* (14b) (Art.-Nr.: ZR0042 01) in ihrem Fach - Abb. 19g.
- Vergewissern Sie sich, dass die HEPA Filterkassette\* (14b) richtig sitzt und machen Sie den Deckel (9) wieder zu.

## REINIGUNG DES STAUBSAUGERS

- Wischen Sie das Gehäuse des Geräts und die Zubehörteile mit einem angefeuchteten weichen Tuch ab und trocknen Sie sie.
- Reiben Sie den Deckel mit einem trockenen Tuch ab - Abb. 20.
- Verwenden Sie keine aggressiven oder scheuernden Reinigungsmittel.

## 6. PANNENHILFE

Wichtig: Wenn die Leistung Ihres Staubsaugers nachlässt oder Sie eine Überprüfung vornehmen wollen, muss er am An/Aus Pedal ausgeschaltet werden.

### IHR STAUBSAUGER GEHT NICHT IN BETRIEB

- Das Gerät wird nicht mit Strom versorgt: überprüfen Sie, ob das Gerät richtig angeschlossen ist.

### IHR STAUBSAUGER SAUGT NICHT

- Ein Zubehörteil oder der Saugschlauch sind verstopft: entfernen Sie die Verstopfung aus dem Zubehörteil oder dem Saugschlauch.
- Der Deckel ist nicht richtig geschlossen: Überprüfen Sie, ob der Beutel und die Beutelhalterung (15) richtig eingesetzt sind und schließen Sie den Deckel wieder.

### IHR STAUBSAUGER SAUGT WENIGER GUT, IST LAUT, PFEIFT

- Ein Zubehörteil oder der Saugschlauch sind teilweise verstopft: entfernen Sie die Verstopfung aus dem Zubehörteil oder dem Saugschlauch.
- Der Staubbeutel ist voll oder übervoll mit feinem Staub: ersetzen Sie den Papierbeutel\* (17a) oder den Wonderbag Compact\* (17c) Beutel oder leeren Sie den Stoffbeutel\* (17b).

### WENN DIE FULLSTANDSANZEIGE DES BEUTELS NACH DEM BEUTELWECHSEL ROT BLEIBT

Das Filtersystem ist verstopft:

- **HEPA Filterkassette\***: tauschen Sie die HEPA Filterkassette\* (14a) (Art.-Nr. ZR0045 01) aus und legen Sie sie in ihr Fach ein oder waschen Sie die HEPA Filterkassette\* (14b) (Art.-Nr. ZR0042 01) wie beschrieben.

- **Mikrofilter\***: entnehmen Sie den Mikrofilter\* und setzen Sie einen neuen ein (Art.-Nr. ZR0039 01).
- Die elektronischen Saugkraft-Regulierung\* steht auf Position Min: erhöhen Sie die Leistung mit der elektronischen Saugkraft-Regulierung\* (ausgenommen zum Absaugen von empfindlichen Stoffen).
- Die mechanische Saugkraft-Regulierung\* am Griff steht offen: machen Sie die mechanische Saugkraft-Regulierung zu.

### DIE STAUBBEUTEL-FÜLLANZEIGE ZEIGT STÄNDIG ROT AN

- Der Staubbeutel ist voll: ersetzen Sie den Papierbeutel \* (17a) oder den Wonderbag Compact \* (17c) Beutel oder leeren Sie den Stoffbeutel\* (17b).

### DER DECKEL LÄSST SICH NICHT SCHLIESSEN (Auslösung des Fühlers 11b)

- Überprüfen Sie, ob der Beutel und die Beutelhalterung (15) vorhanden und richtig eingesetzt sind.

### DIE DÜSE LÄSST SICH NUR SCHWER BEWEGEN

- Machen Sie den Schieberegler am Griff auf oder setzen Sie die Leistung herab.
- Überprüfen Sie, ob die Saugerposition (22) dem gesaugten Boden entspricht: Verwenden Sie für Teppiche und Teppichböden den Sauger mit eingefahrener Bürste - fig. 4, verwenden Sie für Parkettböden und glatte Böden den Sauger mit ausgefahrener Bürste - fig. 5.

### DAS STROMKABEL WIRD NICHT VOLLSTÄNDIG EINGEZOGEN

- Das Stromkabel wird nur langsam eingezogen: ziehen Sie das Stromkabel wieder heraus und treten Sie auf das Pedal zum Einziehen des Stromkabels.

### WENN SICH IHR STAUBSAUGER BEIM STAUBSAUGEN SELBSTTÄTIG AUSSCHALTET

- In diesem Fall ist der Überhitzungsschutz in Betrieb gegangen. Vergewissern Sie sich, dass der Schlauch und das Rohr nicht verstopft und die Beutel und Filter nicht voll sind. Lassen Sie den Staubsauger 30 Minuten lang abkühlen und nehmen Sie ihn dann wieder in Betrieb.

Wenn das Problem weiterhin besteht, muss der Staubsauger zum nächstgelegenen zugelassenen Kundendienstcenter von Rowenta gebracht werden. Die Liste der zugelassenen Kundendienstwerkstätten erfahren Sie vom Verbraucherservice von Rowenta, dessen Kontaktdaten Sie auf der beiliegenden, internationalen Garantiekarte finden.



## GARANTIE

- Dieses Gerät ist ausschließlich für den Haushalts- und Hausgebrauch bestimmt: bei unsachgemäßer oder der Gebrauchsanweisung nicht entsprechender Nutzung übernimmt Rowenta keinerlei Haftung und die Garantie erlischt.
- Lesen Sie die Gebrauchsanweisung vor der ersten Inbetriebnahme des Geräts aufmerksam durch: bei unsachgemäßem Gebrauch entgegen der Gebrauchsanweisung übernimmt Rowenta keine Haftung.

## 7. DIE ZUBEHÖRTEILE\*

ZUBEHÖR*	VERWENDUNG	VORBEREITUNG DES ZUBEHÖRS	WO KANN MAN ES ERWERBEN ?
Polsterdüse	Zum Reinigen von Möbeln.	Stecken Sie die Polsterdüse an das Ende des Saugschlauchs.	Die Liste der zugelassenen Kundendienstwerkstätten erfahren Sie vom Verbraucherservice von Rowenta, dessen Kontaktdaten Sie auf der beiliegenden, internationalen Garantiekarte finden.
Kombinierte Fugendüse und Minibürste	Für Ecken und schwer zugängliche Stellen.	Stecken Sie die Kombinierte Fugendüse und Minibürste an das Ende des Griffs oder des Saugschlauchs.	
Parkettdüse	Für empfindliche Böden.	Stecken Sie die Parkettdüse an das Ende des Saugschlauchs.	
Mini-Turbobürste	Zur gründlichen Reinigung von Möbelstoffen.	Stecken Sie die Mini-Turbobürste an das Ende des Saugschlauchs.	
Turbobürste	Zum Entfernen von eingetretenen Fäden und Tierhaaren aus Teppichen und Teppichböden.	Stecken Sie die Turbobürste an das Ende des Saugschlauchs.	

## 8. UMWELT

Nach den gültigen Bestimmungen müssen nicht mehr betriebsfähige Geräte endgültig aus dem Verkehr gezogen werden: stecken Sie das Gerät aus und schneiden Sie das Stromkabel durch, bevor Sie das Gerät wegwerfen.

Denken Sie an den Schutz der Umwelt!

- ① Ihr Gerät enthält zahlreiche wieder verwertbare oder recyclebare Materialien.
- ➡ Bringen Sie das Gerät zur Entsorgung zu einer Sammelstelle Ihrer Stadt oder Gemeinde.



\* je nach Modell: Spezialzubehör für bestimmte Modelle oder zukaufbare Zubehörteile.

## 1. ПРАВИЛА БЕЗОПАСНОГО ИСПОЛЬЗОВАНИЯ

В целях Вашей безопасности данный прибор соответствует действующим нормам и стандартам (директивы, касающиеся низкого напряжения, электромагнитной совместимости, охраны окружающей среды и др.).

### РЕКОМЕНДАЦИИ ПО ИСПОЛЬЗОВАНИЮ

- Данный пылесос является электрическим устройством: пользуясь им, соблюдайте нормальные условия эксплуатации.
- Пользуйтесь прибором и храните его в недоступном для детей месте. Не оставляйте работающий прибор без присмотра.
- Не держите чистящую насадку или конечность трубки работающего пылесоса вблизи ушей или глаз.
- **Не используйте пылесос для уборки мокрых поверхностей, для сбора воды или жидкостей любого происхождения, горячих веществ, очень мелких частиц (штукатурки, цемента, пепла и пр.), крупных острых осколков (стекла), вредных (растворителей и пр.), агрессивных (кислот, чистящих средств и пр.), воспламеняющихся и взрывоопасных веществ (содержащих в своем составе горючее или спирт).**
- Ни в коем случае не погружайте прибор в воду, следите за тем, чтобы на него не попадали брызги, не оставляйте прибор на открытом воздухе.
- Не пользуйтесь прибором в случае его падения на землю или наличия видимых повреждений, а также в случае нарушений в работе.

В этом случае не разбирайте прибор самостоятельно, а доставьте его в ближайший уполномоченный сервисный центр или же обратитесь в центр обслуживания потребителей фирмы Rowenta.

### ЭЛЕКТРИЧЕСКОЕ ПИТАНИЕ

- Убедитесь, что рабочее напряжение пылесоса соответствует напряжению в Вашей электросети: соответствующая информация указана на нижней поверхности прибора.
- Остановитесь и выключите устройство, вытянув шнур из розетки :
  - сразу же по окончании эксплуатации,
  - каждый раз перед сменой насадок,
  - каждый раз перед операциями по чистке и уходу за прибором, а также перед заменой фильтра.
- Не пользуйтесь прибором:
  - если шнур питания поврежден. Во избежание опасности замена шнура вместе с механизмом для его сматывания должна осуществляться одним из уполномоченных сервисных центров фирмы Rowenta.

### РЕМОНТ

Любой ремонт должен производиться исключительно специалистами с использованием запасных частей производителя.

Попытка отремонтировать прибор самостоятельно может представлять опасность для пользователя.

## 2. ОПИСАНИЕ

1. а – Хранение собранного пылесоса в горизонтальном положении  
 б – Хранение собранного пылесоса в вертикальном положении
2. Педаль Вкл./выкл.
3. Электронный бесступенчатый регулятор мощности\*
4. Педаль автоматического сматывания шнура
5. Индикатор заполнения мешка-пылесборника
6. Решетка выхода воздуха
7. а- Ручка для вертикальной переноски  
 б- Ручка для быстрого горизонтального переноса пылесоса
8. Отсек для мешка-пылесборника
9. Крышка
10. Всасывающее отверстие
11. а- Люк крышки  
 б- Детектор наличия мешка-пылесборника
12. Защитная решетка двигателя

\* В зависимости от модели: специфическое оборудование для приборов некоторых моделей или аксессуары, которые можно приобрести дополнительно.



13. Микрофильтр\* (артикул ZR0039 01)
  14. а- Кассета фильтра HEPA\* (артикул ZR0045 01), предназначенная для бумажных мешков-пылесборников
  - б- Кассета с фильтром HEPA\* (артикул ZR0042 01), предназначенная для текстильных мешков-пылесборников\*
- Ваш пылесос оснащен либо микрофильтром, либо кассетой с фильтром HEPA\*.
15. Держатель для мешка Wonderbag Compact \* (17с), бумажного мешка \* (17а) или тканевого мешка \* (17b)
  16. Направляющие пазы держателя мешка-пылесборника

Стандартные аксессуары:

17. Мешки-пылесборники
  - а- Бумажный мешок-пылесборник\* (артикул ZR0039 01)
  - б- Текстильный мешок-пылесборник\*
  - с- Мешка Wonderbag Compact \* (ref. WB3051.20-30-40)
18. Шланг с изогнутой рукояткой и механическим регулятором мощности всасывания
19. Телескопическая трубка\*
20. Трубки\*
21. Насадка для чистки паркета\*
22. Универсальная насадка
23. Насадка для чистки мебели\*
24. Комбинированная щелевая насадка со щеточкой\*
25. Турбощетка\*
26. Мини-турбощетка\*

### 3. ПЕРЕД ПЕРВЫМ ИСПОЛЬЗОВАНИЕМ

#### РАСПАКОВКА ПРИБОРА

• Достаньте прибор из упаковки, сохраните гарантийный талон и внимательно прочтите инструкцию по эксплуатации перед тем, как впервые пользоваться прибором.

#### СОВЕТЫ И ПРЕДОСТЕРЕЖЕНИЯ

- Перед каждым использованием полностью разматывайте шнур питания.
- Следите за тем, чтобы он не был зажат и не попадал на режущие кромки.
- В случае использования электрического удлинителя убедитесь в том, что он находится в безупречном состоянии, а также проверьте, соответствуют ли его параметры мощности данного пылесоса.
- Ваш пылесос оборудован защитой, предохраняющей двигатель от перегрева. В некоторых случаях (при использовании изогнутого наконечника для очистки кресел, сидений ...) включается предохранительная система, и прибор может издавать незначительный необычный шум.
- Не тяните за шнур питания для перемещения пылесоса, используйте для этого ручку для переноски.
- Не тяните за шнур питания, чтобы приподнять прибор.
- Не тяните за шнур питания, чтобы отключить пылесос от электросети.
- Ни в коем случае не используйте пылесос без установленного мешка-пылесборника и без системы фильтрации – микрофильтра\* или кассеты с фильтром HEPA\*.
- Убедитесь в том, что фильтр (13, 14а или 14b) установлен на место надлежащим образом.
- Используйте исключительно мешки-пылесборники и фильтры фирмы Rowenta.
- Используйте исключительно аксессуары фирмы Rowenta.
- В случае трудностей с приобретением аксессуаров и фильтров для данного пылесоса, обратитесь в центр обслуживания потребителей фирмы Rowenta.
- Всегда выключайте пылесос и отключайте его от электросети по окончании эксплуатации.
- Всегда выключайте пылесос и отключайте его от электросети перед операциями по чистке и уходу.
- Данный прибор не предусмотрен для эксплуатации лицами (в том числе детьми) с ограниченными физическими способностями – сенсорными или умственными. Лица без соответствующих навыков или знаний могут пользоваться прибором только под наблюдением отвечающего за их безопасность лица, а также при условии предварительного предоставления им инструкции по использованию прибора. Необходимо следить за тем, чтобы с прибором не играли дети.

### 4. ИСПОЛЬЗОВАНИЕ

#### УСТАНОВКА НАСАДОК ПЫЛЕСОСА

\* В зависимости от модели: специфическое оборудование для приборов некоторых моделей или аксессуары, которые можно приобрести дополнительно.

- Вставьте шланг (18) в круглое отверстие пылесоса (10) и поверните его к крайнему пределу- рис.1
- Чтобы вытянуть шланг, поверните шланг в другую сторону и потяните его на себя- рис.2
- Если пылесос оснащен телескопической трубкой\* (19), передвиньте кнопку регулировки вперед, выдвиньте трубку на необходимую длину и заблокируйте ее, отпустив кнопку - рис.3а. В противном случае соедините между собой, слегка поворачивая, две трубки\* (20) - рис.3б.
- Установите требуемую насадку на конец трубки:
  - Для чистки ковров и ковровых покрытий: используйте универсальную насадку (22) с убранной внутрь щеткой - рис.4.
  - Для чистки паркета и гладких полов: используйте универсальную насадку (22) с выдвинутой щеткой - рис.4 или установите непосредственно насадку для чистки паркета\* (21).
  - Для уборки в углах, щелях или труднодоступных местах: используйте комбинированную щелевую насадку со щеточкой\* (24) в положении плоской насадки.
  - Для чистки мебели: используйте щеточку комбинированной щелевой насадки\* (24) или установите насадку для чистки мебели\* (23).

**ВНИМАНИЕ!** Перед сменой аксессуаров всегда выключайте прибор и вынимайте шнур из розетки.

### ПОДКЛЮЧЕНИЕ К ЭЛЕКТРОСЕТИ И РАБОТА ПЫЛЕСОСА

- Размотайте полностью шнур питания, подключите пылесос к электросети - рис.6 и нажмите на педаль Вкл./выкл. (2) - рис. 7.
- Отрегулируйте мощность всасывания пыли:
  - с помощью электронного регулятора мощности\* (3): поверните кнопку электронного бесступенчатого регулятора\*, для того чтобы выставить необходимую мощность всасывания пыли: ближе к положению «max» для чистки полов и ближе к положению «min» для чистки мебели и нежных тканей - рис. 8.
  - с помощью механического регулятора мощности на изогнутой рукоятке шланга: сдвиньте ползунковый регулятор, открыв доступ воздуха, и уменьшите мощность всасывания вручную, например, для чистки поверхностей, требующих бережного обращения, и т.д. - рис. 9.

### ХРАНИЕНИЕ И ПЕРЕНОСКА ПЫЛЕСОСА

- После окончания использования выключите пылесос, нажав на педаль Вкл./выкл. (2) и отключите его от электросети - рис. 10. Смотайте шнур с помощью педали автоматического сматывания (4) - рис. 11.
- При хранении в вертикальном положении, установите универсальную насадку (22) в предназначенное для этого гнездо на нижней поверхности прибора (1b) - рис. 12.
- При хранении в горизонтальном положении, установите универсальную насадку (22) в предназначенное для этого гнездо на задней поверхности прибора (1а) - рис. 13.
- Для простоты переноски пылесоса используйте ручки (7а или 7b).

## 5. ЧИСТКА И УХОД ЗА ПЫЛЕСОСОМ

**Внимание:** обязательно остановите работу пылесоса и отключите его от сети перед осуществлением операций по чистке и уходу.

### ЗАМЕНА МЕШКА-ПЫЛЕСБОРНИКА

- Индикатор заполнения мешка-пылесборника (5) предупреждает Вас о том, что мешок заполнен или переполнен. Если Вы замечаете снижение эффективности работы пылесоса, выставите максимальную мощность всасывания и удерживайте насадку в приподнятом положении над полом. Если индикатор продолжает оставаться красным, замените мешок-пылесборник.
- Извлеките шланг (18) из всасывающего отверстия (10) - рис.2.
- Откройте крышку пылесоса (9) - рис.14.

**а) Если пылесос оснащен бумажным мешком \* (17а) или мешком Wonderbag Compact\* (17с) :**

- Извлеките держатель для мешка (15) из отсека для мешка (8) - рис.15а, затем выньте бумажный мешок \* (17а) или мешок Wonderbag Compact\* (17с) из держателя, перемещая его по направляющим (16) - рис.15б.
- Выбросьте бумажный мешок \* или мешок Wonderbag Compact\* в мусорный ящик – рис.15с
- Установите в держателе новый бумажный мешок \* или новый мешок Wonderbag Compact\* - рис.15д. Поместите мешок внутрь отсека для мешка - рис.15е
- Удостоверьтесь, что вы правильно установили пакет для пыли и держатель пакета для пыли,(15) прежде чем закрывать крышку (9).

**б) Если пылесос оснащен текстильным мешком-пылесборником\* :**

- Извлеките держатель мешка-пылесборника (15) из отсека для мешка-пылесборника (8) - рис.16а, затем выньте текстильный мешок\* (17б) из его держателя (15), следуя направляющим (16) - рис.16б.
- Откройте мешок-пылесборник с помощью застежки-молнии - рис. 16с, вытряхните его содержимое над ведром для мусора - рис. 16д.
- Промойте мешок-пылесборник в проточной воде - рис. 16е.
- Просушите его в течение, по меньшей мере, суток (устанавливайте мешок только после того, как он окончательно высохнет)- рис. 16ф.
- Установка хлопчатобумажного многократного пакета для пыли: проверьте, чтобы фиксатор нижнего края пакета был полностью затянут - рис.16г - прежде чем вставлять пакет в пылесос.
- Вставьте хлопчатобумажный пакет для пыли в держатель пакета - рис.16h
- Удостоверьтесь, что вы правильно вставили пакет для пыли и держатель (15) прежде чем закрывать крышку.

**ЗАМЕНА МИКРОФИЛЬТРА\* (АРТИКУЛ: ZR0039 01)**

Внимание: Ваш пылесос оборудован бумажным пылесборником, замену микрофильтра ZR0039 01 следует производить после каждых 6 замен пылесборника.

- Откройте крышку (9) пылесоса - рис. 14.
- Вытяните решетку для защиты мотора из пылесоса (12) - рис.17а
- Вытяните микрофильтр (13) - рис.17б, храните решетку для защиты мотора (12)
- Выбросьте микрофильтр (13) - рис.17с.
- Прикрепите новый микрофильтр (13) к решетке защиты мотора (12) - рис.17д.
- Поставьте решетку в гнездо так, чтобы ее нижняя часть вошла в отверстия и не сдвигалась - рис.17д
- Зафиксируйте решетку до щелчка (12) - рис.17е.
- Проверьте, чтобы решетка для защиты мотора находилась в правильном положении (12), прежде чем закрывать крышку (9).

**Замена кассетного фильтра HEPA\* (RÉF : ZR0045 01), приспособленного для бумажных пакетов для пыли и пакетов для пыли WONDERBAG COMPACT**

Внимание: замену кассеты с фильтром HEPA\* ZR0045 01 необходимо осуществлять каждые 6 месяцев (в зависимости от частоты использования пылесоса).

- Откройте крышку (9) пылесоса - рис. 14.
- Извлеките кассету с фильтром HEPA\* (14а) - рис. 18а - 18б.
- Выбросите кассету в ведро для мусора - рис.18с.
- Вставьте новый кассетный фильтр в гнездо так, чтобы выступления на его нижней части вошли в отверстия - рис.18д.
- Вставьте до упора новую кассету с фильтром HEPA\* (14а) (артикул ZR0045 01) в ее отсек - рис. 18е.
- Перед тем как закрыть крышку (9), убедитесь в том, что кассета с фильтром HEPA\* (14а) установлена надлежащим образом.

**Внимание!** Указанным способом можно чистить только кассету с фильтром HEPA\* артикул: ZR0042 01.

- Откройте крышку (9) пылесоса - рис. 14.
- Извлеките кассету с фильтром HEPA\* (14b) - рис. 19a - 19b.
- Стряхните кассету с фильтром HEPA\* (14b), постукивая по ней, над ведром для мусора - рис. 19c.
- Промойте ее в проточной воде - рис. 19d и оставьте сушиться на протяжении, по меньшей мере, одних суток - рис. 19e.
- Прежде чем вставить кассету с фильтром HEPA\* (14b) на место, убедитесь в том, что она совершенно сухая.
- Вставьте выступы в выемки - рис. 19f.
- Вставьте до упора кассету с фильтром HEPA\* (14b) (артикул: ZR0042 01) в ее отсек - рис. 19g.
- Перед тем как закрыть крышку (9), убедитесь в том, что кассета с фильтром HEPA\* (14b) установлена надлежащим образом.

### **ЧИСТКА ПЫЛЕСОСА**

- Протрите корпус пылесоса и насадки влажной мягкой тканью, затем просушите.
- Протрите крышку сухой тканью - рис. 20.
- Не используйте для чистки агрессивные или абразивные моющие средства.

## **6. УСТРАНЕНИЕ НЕПОЛАДОК**

**Внимание:** в случае каких-либо нарушений в работе пылесоса, прежде чем осмотреть прибор, выключите его, нажав на педаль Вкл./Выкл.

### **ЕСЛИ ПЫЛЕСОС НЕ ВКЛЮЧАЕТСЯ**

- Прибор не подключен к электросети: убедитесь в том, пылесос правильно подключен.

### **ЕСЛИ ПЫЛЕСОС НЕ ВСАСЫВАЕТ ПЫЛЬ**

- Засорилась насадка или шланг: удалите застрявший мусор из насадки или шланга.
- Если крышка плохо закрывается: проверьте правильность установки пакета для пыли и держателя пакета для пыли (15) и еще раз попробуйте закрыть крышку.

### **ЕСЛИ СНИЗИЛАСЬ МОЩНОСТЬ ВСАСЫВАНИЯ ПЫЛИ, ПЫЛЕСОС ПРИ РАБОТЕ ИЗДАЕТ ШУМ ИЛИ СВИСТ**

- Частично засорилась насадка или шланг: удалите застрявший мусор из насадки или шланга.
- Мешок-пылесборник заполнен или переполнен мелкой пылью: произведите замену бумажного мешка\* (17a) или мешка Wonderbag Compact \* (17c), либо очистите от пыли тканевый мешок \* (17b).

### **ЕСЛИ ЦВЕТ ИНДИКАТОРА ЗАПОЛНЕНИЯ ПАКЕТА ОСТАЕТСЯ КРАСНЫМ ПОСЛЕ ЗАМЕНЫ ПАКЕТА**

Система фильтрации забилась:

- **Кассета HEPA\***: замените кассету HEPA\* (14a) (артикул ZR0045 01), вставив в отсек новую кассету, или помойте кассету с фильтром HEPA\* (14b) (артикул ZR0042 01), соблюдая описанную процедуру.

- **Микрофильтр\***: извлеките микрофильтр\* и замените его на новый (артикул ZR0039 01).

- Электронный бесступенчатый регулятор мощности\* выставлен в положение «min»: повысьте мощность всасывания с помощью электронного бесступенчатого регулятора мощности\* (за исключением чистки нежных тканей).
- Механический регулятор мощности всасывания, расположенный на рукоятке, находится в открытом положении: закройте механический регулятор мощности всасывания.

### **ЕСЛИ ИНДИКАТОР ЗАПОЛНЕНИЯ МЕШКА-ПЫЛЕСБОРНИКА ОСТАЕТСЯ КРАСНЫМ**

- Переполнен мешок-пылесборник: произведите замену бумажного мешка\* (17a) или мешка Wonderbag Compact \* (17c), либо очистите от пыли тканевый мешок \* (17b).

### **ЕСЛИ НЕ ЗАКРЫВАЕТСЯ КРЫШКА (срабатывание индикатора 11b)**

- Проверьте, вставлены ли пакет для пыли и держатель пакета для пыли (15)

### ЕСЛИ ЧИСТЯЩАЯ НАСАДКА ПЕРЕМЕЩАЕТСЯ С ТРУДОМ

- Установите в открытое положение ползунковый регулятор, расположенный на рукоятке, или уменьшите мощность всасывания.
- Проверьте положение переключателя на щетке (22): для ковров и ковровых покрытий - поднимите переключатель на щетке кверху - рис.4, для паркета и гладких поверхностей - опустите переключатель на щетке пылесоса вниз - рис.5.

### ЕСЛИ ШНУР НЕ СМАТЫВАЕТСЯ ПОЛНОСТЬЮ

- Смотывание шнура замедляется на входе в отсек для его хранения: размотайте шнур заново и нажмите на педаль смотывающего механизма.

### ЕСЛИ ВАШ ПЫЛЕСОС ОТКЛЮЧАЕТСЯ ВО ВРЕМЯ РАБОТЫ

- Сработала предохранительная термическая система. Убедитесь в том, что трубка и шланг не засорены, а также в том, что пылесборник и фильтры не переполнены. Дайте прибору остыть в течение 30 минут, прежде чем включить пылесос снова.

Если неполадки не устраняются, доставьте Ваш пылесос в ближайший уполномоченный сервисный центр фирмы Rowenta. Чтобы получить информацию о Сервисных Центрах, обратитесь в Центр поддержки клиентов Rowenta (контактная информация указана в гарантийном талоне).

### УСЛОВИЯ ГАРАНТИЙНОГО ОБСЛУЖИВАНИЯ

- Данный прибор предназначен исключительно для бытового использования в домашних условиях; использование прибора не по назначению или несоблюдение инструкций по эксплуатации освобождает производителя от любой ответственности и влечет за собой потерю права на гарантийное обслуживание.
- Перед тем, как пользоваться прибором, внимательно прочитайте инструкцию по эксплуатации: несоблюдение перечисленных в ней правил освобождает фирму Rowenta от любой ответственности.

## 7. АКСЕССУАРЫ\*

АКСЕССУАРЫ*	ИСПОЛЬЗОВАНИЕ	УСТАНОВКА НАСАДОК	МАГАЗИНЫ
Насадка для чистки мебели	Для чистки мебели	Установите насадку для чистки мебели на конец трубки.	
Комбинированная щелевая насадка со щеточкой	Для уборки в углах, щелях или труднодоступных местах	Установите комбинированную щелевую насадку со щеточкой на конец рукоятки шланга или трубки.	Чтобы получить информацию о Сервисных Центрах, обратитесь в Центр поддержки клиентов Rowenta (контактная информация указана в гарантийном талоне)
Насадка для чистки паркета	Для чистки полов, требующих бережного обращения	Установите насадку для чистки паркета на конец трубки.	
Мини-турбощетка	Для глубокой чистки мебельной обивки	Установите насадку мини-турбощетку на конец трубки.	
Турбощетка	Для удаления застрявших ниток и шерсти домашних животных с ковров и ковровых покрытий	Установите насадку турбощетку на конец трубки.	

## 8. ОХРАНА ОКРУЖАЮЩЕЙ СРЕДЫ

Согласно действующему законодательству, все приборы, вышедшие из употребления, должны быть приведены в состояние окончательной непригодности: отсоедините и обрежьте шнур питания, прежде чем выбросить устройство.

Участвуйте в охране окружающей среды!

- ❗ Данный прибор содержит многочисленные комплектующие, изготовленные из ценных или повторно используемых материалов.
- ➡ По окончании срока службы прибора сдайте его в пункт приема для последующей переработки.



\* В зависимости от модели: специфическое оборудование для приборов некоторых моделей или аксессуары, которые можно приобрести дополнительно.

## I. ПОРАДИ З ТЕХНІКИ БЕЗПЕКИ

Для вашої безпеки цей прилад відповідає чинним нормам і регламентам (Директиви про низькі напруги, електромагнітну сумісність, навколишнє середовище та ін.).

### УМОВИ ВИКОРИСТАННЯ

- Ваш пилосос є електричним приладом і тому повинен використовуватись у звичайних умовах використання.
  - Під час користування і зберігання прилад не повинен бути доступним дітям. Ніколи не залишайте працюючий прилад без нагляду.
  - Не наближайте очі або вуха до насадки або до отвору труби.
  - **Не прибирайте поверхні, зволожені водою чи будь-якою іншою рідиною, стежте, щоб при прибиранні не всмоктувались гарячі речовини, дрібні порошки (гіпс, цемент, попіл та ін.), великі гострі уламки (скло), шкідливі речовини (розчинники, мийні засоби та ін.), агресивні речовини (кислоти, засоби для чищення та ін.), займісті і вибухонебезпечні речовини (на основі бензину або спирту).**
  - Ніколи не занурюйте прилад у воду, не спрямовуйте на нього струмінь води і не зберігайте його поза приміщенням.
  - Не користуйтеся приладом, якщо він падав і має видимі пошкодження чи несправно працює.
- У цьому випадку відішліть прилад, не відкриваючи його, до найближчого уповноваженого сервіс-центру або зверніться до служби сервісу споживачів Rowenta.

### ЕЛЕКТРИЧНЕ ЖИВЛЕННЯ

- Перевірте, щоб робоча напруга вашого пилососа відповідала напрузі електромережі: ця інформація міститься під приладом.
- Зупиніться і вимкніть пристрій, витягнувши шнур з розетки:
  - одразу після закінчення використання;
  - кожного разу перед заміною приладдя;
  - кожного разу перед очищенням, операціями догляду чи заміни фільтра.
- Не користуйтеся приладом:
  - якщо пошкоджено шнур живлення. Для уникнення небезпеки електрошнур разом з пристроєм для його змотування повинні бути замінені тільки уповноваженим сервіс-центром Rowenta.

### РЕМОНТНІ РОБОТИ

Ремонтні роботи повинні проводитись тільки спеціалістами з використанням запасних частин від виробника. Користувачу не слід самостійно ремонтувати прилад, щоб уникнути небезпеки.

## 2. ОПИС

1. а – Горизонтальне зберігання  
b – Вертикальне зберігання
  2. Педаль ввімкнення/вимкнення
  3. Електронний регулятор потужності\*
  4. Педаль змотування електрошнура
  5. Індикатор заповнення пилозбірника
  6. Решітка випускного отвору
  7. а - Ручка вертикального переміщення  
b - Ручка для швидкого горизонтального перенесення пилососа
  8. Відсік пилозбірника
  9. Кришка
  10. Всмоктувальний отвір
  11. а - Защіпка відкриття кришки  
b - Індикатор присутності пилозбірника
  12. Решітка захисту двигуна
  13. Мікрофільтр\* (арт. ZR0039 01)
  14. а - Касета з фільтром HEPA\* (арт. ZR0045 01), пристосована для паперових пилозбірників  
b - Касета з фільтром HEPA\* (арт. ZR0042 01), адаптована для текстильних пилозбірників \*
- Ваш пилосос оснащений або мікрофільтром\*, або касетою з фільтром HEPA\*.
15. Тримач мішка Wonderbag Compact \* (I7c), паперового мішка \* (I7a) або текстильного мішка \* (I7b)
  16. Напрямні тримача пилозбірника

Стандартне приладдя:

17. Пилозбірники
  - а - Паперовий пилозбірник\* (арт. ZR0039 01)
  - б - Текстильний пилозбірник\*
  - с - Wonderbag Compact пилозбірник\* (ref.WB305 I.20-30-40)

- 18. Гнучкий шланг з ручкою і механічний регулятор потужності
- 19. Телескопічна трубка\*
- 20. Трубки\*
- 21. Насадка для паркету\*
- 22. Насадка для всіх типів підлоги
- 23. Насадка для меблів\*
- 24. Щілинна насадка з переходом на щітку \*
- 25. Турбощітка\*
- 26. Мінітурбощітка\*

### 3. ПЕРЕД ПЕРШИМ ВИКОРИСТАННЯМ

#### РОЗПАКУВАННЯ

- Розпакуйте прилад, збережіть гарантійний талон і перед першим використанням вашого приладу уважно прочитайте цю інструкцію.

#### ПОРАДИ І ЗАСТЕРЕЖЕННЯ

- Перед кожним використанням електрошнур необхідно повністю розмотати.
- Стежте за тим, щоб він ніде не затискався і не потрапляв на гострі кромки.
- При використанні подовжувача упевніться в тому, що він справний, а його переріз відповідає потужності вашого пирососа.
- Ваш пиросос обладнано системою захисту від перегріву двигуна. У деяких випадках (при застосуванні рукоятки для чищення крісел, сидінь тощо), спрацює запобіжна система, при цьому прилад може видавати незвичайний шум, який не є ознакою небезпеки.
- Рухаючи прилад, не тягніть за електрошнур – прилад слід рухати за ручку для переміщення.
- Не піднімайте прилад за електрошнур.
- Вимикаючи прилад, ніколи не тягніть за електрошнур.
- Ніколи не вмикайте пиросос без пилозбірника і без системи фільтрації: мікрофільтра\* або касети з фільтром HEPA\*.
- Перевірте, щоб фільтр (13 або 14a або 14b) був встановлений належним чином.
- Використовуйте тільки пилозбірники і фільтри від фірми Rowenta.
- Використовуйте тільки приладдя від фірми Rowenta.
- У випадку труднощів із придбанням приладдя і фільтрів для цього пирососа, зверніться до служби сервісу споживачів Rowenta.
- Після кожного використання вимкніть пиросос і відключіть його від електромережі.
- Перед доглядом або очищенням пиросос завжди необхідно відключати від електромережі.
- Цей прилад не повинен використовуватись особами (в тому числі дітьми), які мають обмежені фізичні, чуттєві чи розумові можливості або не мають потрібного досвіду чи знань, якщо особа, відповідальна за їхню безпеку, не здійснює за ними нагляду або попередньо не дала вказівок щодо використання приладу. Слід наглядати за дітьми, щоб вони не гралися з приладом.

### 4. ВИКОРИСТАННЯ

#### ЗБІРКА ЕЛЕМЕНТІВ ПРИЛАДУ

- Вставте шланг (18) в круглий отвір пирососа (10) і поверніть його до крайньої межі – рис. 1
- Щоб витягти шланг, поверніть шланг в інший бік і потягніть його на себе – рис. 2
- Якщо ваш пиросос має телескопічну трубку\* (19): просуньте регульовальну ручку вперед, витягніть трубу на бажану довжину, після чого відпустіть ручку, щоб зафіксувати її – рис. 3а. Якщо ні, з'єднайте між собою обидві трубки\* (20), трохи повертаючи їх – рис. 3б.
- Приєднайте насадку, яка підходить до наконечника трубки:
  - Для килимів і килимового покриття підлоги: використовуйте насадку (22) із втягнутою всередину щіткою – рис. 4.
  - Для паркету і гладкої підлоги: використовуйте насадку (22) з витягнутою назовні щіткою – рис. 4 або використовуйте насадку для паркету\* (21).
  - Для кутків і важкодоступних місць: використовуйте щілинну насадку з переходом на щітку\* (24), прикладаючи насадку плоскою частиною.
  - Для меблів: використовуйте щілинну насадку з переходом на щітку\* (24) або насадку для меблів\* (23).

## ПІДКЛЮЧЕННЯ ДО ЕЛЕКТРОМЕРЕЖІ І УВІМКНЕННЯ ПРИЛАДУ

- Розмотайте електрошнур повністю, підключіть пилосос до електромережі – рис. 6 - і натисніть на педаль ввімкнення/вимкнення (2) – рис. 7.
- Регулювання потужності всмоктування:
  - за допомогою електронного регулятора потужності\* (3): для регулювання потужності всмоктування поверніть ручку електронного регулятора потужності\*: у положення «тах» для чищення підлоги і у положення «тіп» для чищення меблів і делікатних тканин – рис. 8.
  - за допомогою механічного регулятора потужності: слід відкрити віконце регулятора і при потребі зменшити вручну потужність всмоктування, наприклад, при чищенні делікатних поверхонь та ін. – рис. 9.

## ЗБЕРІГАННЯ І ПЕРЕНЕСЕННЯ ПРИЛАДУ

- Після використання вимкніть пилосос натискуванням на педаль ввімкнення/вимкнення (2) і відключіть його від мережі – рис. 10. Для змотування електрошнура натисніть на відповідну педаль (4) – рис. 11.
- У вертикальному положенні – помістіть насадку (22) у місце її зберігання під приладом (1b) – рис. 12.
- У горизонтальному положенні – помістіть насадку (22) у місце її зберігання з тильної сторони приладу (1a) – рис. 13.
- Легко переносьте свій пилосос по вертикалі чи горизонталі за допомогою ручок для перенесення (7a або 7b).

## 5. ОЧИЩЕННЯ І ДОГЛЯД

Увага: Перед доглядом або очищенням пилосос завжди необхідно вимикати і відключати від електромережі.

### ЗАМІНА ПИЛОЗБІРНИКА

- Індикатор заповнення (5) пилозбірника показує, що пилозбірник заповнений або переповнений. Якщо ви помічаєте, що пилосос став всмоктувати гірше, виставте потужність на максимум і потримайте насадку над підлогою. Якщо при цьому індикатор продовжує горіти, замініть пилозбірник.
- Зніміть шланг (18) з всмоктувального отвору (10) – рис. 2.
- Відкрийте кришку (9) пилососа – рис. 14.

#### а) Якщо пилосос оснащено паперовим мішком \* (17a) або мішком Wonderbag Compact\* (17c):

- Витягніть тримач мішка (15) з відсіку для мішка (8) - рис. 15a, потім вийміть паперовий мішок \* (17a) або мішок Wonderbag Compact\* (17c) із тримача шляхом його пересування по напрямним тримача (16) - рис. 15b.
  - Викиньте паперовий мішок \* або мішок Wonderbag Compact\* у смітник – рис. 15c
  - Встановіть у тримачі новий паперовий мішок \* або новий мішок Wonderbag Compact\* - рис. 15d.
- Покладіть мішок у відсік для мішка - рис. 15e
- Впевніться, що ви правильно встановили пакет для пилу та тримач пакету для пилу, (15) перш ніж закривати кришку (9).

#### б) Якщо пилосос оснащений текстильним пилозбірником\* :

- Вийміть тримач пилозбірника (15) з відсіку пилозбірника (8) – рис. 16a, потім вийміть текстильний пилозбірник \* (17b) з його тримача (15) шляхом переміщення по напрямним (16) – рис. 16b.
- Відкрийте блискавку пилозбірника – рис. 16c, потім висипте його вміст у відро для сміття – рис. 16d.
- Вимийте пилозбірник чистою водою – рис. 16e.
- Лишіть його сушитися не менше 24 годин (не ставте пилозбірник назад доки він повністю не висохне) – рис. 16f.
- Встановлення бавовняного багаторазового пакета для пилу: перевірте, щоб фіксатор нижнього краю пакета був повністю затягнений – рис. 16g – перш ніж вставляти пакет в пилосос.
- Вставте бавовняний пакет для пилу в тримач пакета – рис. 16h
- Впевніться, що ви правильно вставили пакет для пилу та тримач (15) перш ніж закривати кришку.

### ЗАМІНА МІКРОФІЛЬТРА\* (арт. ZR0039 01)

Увага: Якщо Ваш прилад оснащено паперовим мішком-пилососом, заміну мікрофільтра ZR0039 01 необхідно здійснювати після кожних 6 заміни мішка.

- Відкрийте кришку (9) пилососа – рис. 14.



- Витягніть решітку для захисту мотора з пирососа (12) – рис. 17a
- Витягніть мікрофільтр (13) – рис. 17b, зберігайте решітку для захисту мотора (12)
- Викиньте мікрофільтр (13) в смітник – рис. 17c.
- Прикріпіть новий мікрофільтр (13) до решітки захисту мотора (12) – рис. 17d.
- Поставте решітку в гніздо так, щоб нижня її частина ввійшла в отвори і не зсувалася – рис. 17d
- Зафіксуйте решітку, почувши клацання (12) – рис. 17e.
- Перевірте, чи решітка для захисту мотора знаходиться в правильному положенні (12), перш ніж закривати кришку (9).

### **Заміна касетного фільтра HEPA\* (RÉF : ZR0045 01), пристосованого для паперових пакетів для пилу та пакетів для пилу WONDERBAG COMPACT**

Важлива примітка: Замінюйте касету з фільтром \* ZR0045 01 кожні 6 місяців (залежно від частоти використання).

- Відкрийте кришку (9) вашого пирососа – рис. 14.
- Вийміть касету з фільтром HEPA\* (14a) – рис. 18a – 18b.
- Викиньте цю касету у відро для сміття – рис. 18c.
- Вставте новий касетний фільтр в гніздо так, щоб виступи на його нижній частині ввійшли в отвори – рис. 18d.
- Зафіксуйте нову касету з фільтром HEPA\* (14a) (арт. ZR0045 01) у її відсіку – рис. 18e.
- Перед закриттям кришки (9) перевірте правильність встановлення касети з фільтром HEPA\* (14a).

### **Прочистіть касетні фільтри, HEPA\* (réf : ZR0042 01) які підходять до бавовняних пакетів для пилу**

Увага! Таке очищення можна проводити тільки для касети з фільтром HEPA\* арт. ZR0042 01.

- Відкрийте кришку (9) пирососа – рис. 14.
- Вийміть касету з фільтром HEPA\* (14b) – рис. 19a - 19b.
- Витрусіть касету з фільтром HEPA\* (14b) над відром для сміття – рис. 19c.
- Потім вимийте її чистою водою – рис. 19d і лишіть сушитися не менше 24 годин – рис. 19e.
- Перед встановленням на місце касета з фільтром HEPA\* (14b) повинна добре висохнути.
- Вставте виступи у пази – рис. 19f.
- Зафіксуйте касету з фільтром HEPA\* (14b) (арт. ZR0042 01) у її відсіку – рис. 19g.
- Перед закриттям кришки (9) перевірте правильність встановлення касети з фільтром HEPA\* (14b).

### **ОЧИЩЕННЯ ПИЛОСОСА**

- Корпус приладу і приладдя спочатку протріть м'якою вологою тканиною, а потім дайте висохти.
- Кришку витирайте сухою тканиною – рис. 20.
- Не використовуйте миючі, агресивні чи абразивні засоби.

## **6. УСУНЕННЯ НЕСПРАВНОСТЕЙ**

Важлива примітка: Як тільки ваш пиросос почне працювати гірше та перед будь-якою перевіркою, вимкніть його, натиснувши на педаль ввімкнення/вимкнення.

### **ПИЛОСОС НЕ ВМИКАЄТЬСЯ**

- На прилад не подається живлення: перевірте, щоб він був правильно підключений до електромережі.

### **ПИЛОСОС НЕ ВСМОКТУЄ**

- Насадка або гнучкий шланг повністю забиті, їх слід прочистити.
- Якщо кришка погано зачиняється: перевірте правильність встановлення пакету для пилу та тримача пакету для пилу (15) і ще раз спробуйте зачинити кришку.

### **ПИЛОСОС ГІРШЕ ВСМОКТУЄ, ШУМИТЬ, СВИСТИТЬ**

- Насадка або гнучкий шланг частково забиті, їх слід прочистити.
- Пилозбірник наповнений або переповнений дрібним пилом: замініть паперовий мішок\* (17a) або мішок Wonderbag Compact \* (17c), або ж спорожніть від пилу текстильний мішок \* (17b).

### **ЯКЩО КОЛІР ІНДИКАТОРА ЗАПОВНЕННЯ ПАКЕТА ЗАЛИШАЄТЬСЯ ЧЕРВОНИМ ПІСЛЯ ЗАМІНИ ПАКЕТА**

Система фільтрації забилася:

- **Касета HEPA\***: замініть касету HEPA\* (14a) (арт. ZR0045 01) і встановіть на місце або вимийте касету з фільтром HEPA\* (14b) (арт. ZR0042 01) згідно вказівок.

- **Мікрофільтр\***: зніміть мікрофільтр\* і замініть його на новий (арт. ZR0039 01).
- Електронний регулятор потужності\* був переведений у положення «мін»: збільшіть потужність за допомогою електронного регулятора потужності\* (цього не слід робити, якщо ви чистите вироби з делікатних тканин).
- Механічний регулятор потужності відкритий: закрийте механічний регулятор потужності.

## ІНДИКАТОР НАПОВНЕННЯ ПИЛОЗБІРНИКА ЗАЛИШАЄТЬСЯ ЧЕРВОНИМ

- Переповнений пилозбірник: замініть паперовий мішок\* (17a) або мішок Wonderbag Compact \* (17c), або ж спорожніть від пилу текстильний мішок \* (17b).

## НЕ ЗАКРИВАЄТЬСЯ КРИШКА (спрацьовування індикатора I Ib)

- Перевірте, чи вставлений пакет для пилу і тримач пакета для пилу (15)

## НАСАДКА ПЕРЕСУВАЄТЬСЯ З ДОКЛАДАННЯМ ЗНАЧНИХ ЗУСИЛЬ

- Відкрийте віконце регулятора на ручці і зменшіть потужність.
- Перевірте положення перемикача на щітці (22): для килимів та килимових покриттів - підійміть перемикач на щітці догори – рис. 4, для паркету та гладких поверхонь - опустіть перемикач на щітці пилососа донизу – рис. 5.

## ЕЛЕКТРОШНУР НЕ ПОВНІСТЮ ЗМОТУЄТЬСЯ

- Якщо швидкість змотування уповільнюється, витягніть електрошнур і знову натисніть на педаль змотування.

## ЯКЩО ПИЛОСОС ВИКЛЮЧИВСЯ ПІД ЧАС ПРИБИРАННЯ

- Спрацювала система термічного захисту. Переконайтеся, що трубка та гнучкий шланг не забиті сміттям, або що не переполені пилозбірник та фільтри. Перед тим, як знову включити прилад, дайте йому остигнути протягом 30 хвилин.

Якщо проблема не зникає, віднесіть свій пилосос до найближчого сервіс-центру фірми Rowenta. Щоб отримати інформацію про Сервісні Центри, зверніться до Центру підтримки клієнтів Rowenta (контактна інформація вказана в гарантійному талоні).

## ГАРАНТІЯ

- Цей прилад призначений тільки для використання в домашніх умовах, і тому будь-яке непередбачене і невідповідне інструкції використання не тягне за собою ані відповідальності виробника, ані виконання ним умов гарантії.
- Перед першим використанням вашого приладу уважно прочитайте інструкцію з використання: фірма Rowenta не несе відповідальності за наслідки недотримання інструкції з використання.

## 7. ПРИЛАДДЯ\*

ПРИЛАДДЯ*	ЗАСТОСУВАННЯ	ВСТАНОВЛЕННЯ ПРИЛАДДЯ	МІСЦЯ ПРОДАЖУ
Насадка для меблів	Для чищення меблів	Приєднайте насадку для меблів до наконечника трубки.	Щоб отримати інформацію про Сервісні Центри, зверніться до Центру підтримки клієнтів Rowenta (контактна інформація вказана в гарантійному талоні)
Щілинна насадка з переходом на щітку	Для кутків і важкодоступних місць	Приєднайте щілинну насадку з переходом на щітку до наконечника трубки.	
Насадка для паркету	Для делікатної підлоги	Приєднайте насадку для паркету до наконечника трубки.	
Мінітурбощітка	Для глибокого чищення оббивки меблів	Приєднайте мінітурбощітку до наконечника трубки.	
Турбощітка	Для видалення волосся і шерсті тварин з килимків і доріжок	Приєднайте турбощітку для меблів до наконечника трубки.	

## 8. НАВКОЛИШНЄ СЕРЕДОВИЩЕ

Відповідно до чинних норм будь-який прилад, що більше не використовується, необхідно зробити остаточно непридатним для використання: перед тим як викинути прилад, слід відключити його від мережі і відрізати електрошнур.

Дбаймо про захист довкілля!

- ① Ваш прилад містить багато матеріалів, які можуть бути перероблені або повторно використані.
- ➡ Здайте його до пункту збору приладів для переробки.

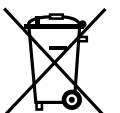

\* Залежно від моделі: йдеться про обладнання для окремих моделей або про додаткове приладдя.

## 1. GÜVENLİK ÖNERİLERİ

Güvenliğiniz açısından, bu cihaz aşağıda belirtilen hususlara yönelik normlar ve resmi düzenlemelere uygun olarak üretilmiştir. (Düşük Gerilim, Elektromanyetik Uyumluluk, Çevre Direktifleri...).

### KULLANIM KOŞULLARI

- Cihazınız elektrikli bir cihazdır: Normal kullanım koşullarında kullanılması gerekmektedir.
  - Cihazı çocukların erişemeyeceği yerlerde muhafaza edin. Çalışmakta olan cihazın başından asla ayrılmayın.
  - Vakum başlığını veya süpürge borusunun ucunu gözlerinize veya kulaklarınıza yakın tutmayın.
  - **Nemli, ıslak yüzeyleri veya özelliği ne olursa olsun hiçbir sıvıyı, sıcak maddeleri, aşırı ince tanecikli maddeleri (alçı, çimento, kül...), keskin maddeleri (cam), zehirli maddeleri (tiner, aşındırıcı maddeler...), agresif özellikli maddeleri (asitler, temizlik maddeleri), yanıcı ve patlayıcı maddeleri (benzin veya alkol bazlı maddeler) süpürmenizle süpürmeyiniz.**
  - Süpürgenizi asla su içine daldırmayın, üzerine su sıçratmayın, dış ortamda muhafaza etmeyin.
  - Düşmüş, görünür hasarlar içeren veya işleyiş bozukluğu arz eden cihazı kullanmayın.
- Bu durumda cihazı açmayın, en yakın Yetkili Servise götürün veya Rowenta tüketici hizmetleri danışma hattını arayın.

### GÜÇ KAYNAĞI

- Cihazınızın voltaj değerinin elektrik şebekenizinkine uyumlu olduğunu kontrol edin: bu bilgiyi cihazın altında bulabilirsiniz.
- Aşağıdaki hallerde cihazınızı fişini prizden çıkararak durdurun:
  - kullanımdan hemen sonra,
  - her aksesuar değişiminden önce,
  - her bakım veya filtre değişiminden önce.
- Cihazı aşağıdaki haller ve alanlarda kullanmayın:
  - Kordon hasar görmüş ise, herhangi bir tehlikeye meydan vermemek için, elektrik süpürgenizin kordonu ve kordon sarma ünitesinin, mutlaka bir Rowenta Yetkili Servisi tarafından değiştirilmesi gerekmektedir.

### ONARIM İŞLEMLERİ

Onarım işlemlerinin yalnızca, orijinal yedek parçalar kullanılarak ve uzmanlar tarafından gerçekleştirilmesi gerekmektedir. Cihazın kullanıcı tarafından onarılması, tehlikeli olabilir.

## 2. ÜRÜNÜN TANITIMI

1. a - Yatay park etme  
b - Dikey park etme
2. Çalıştırma/durdurma pedalı
3. Elektronik güç ayar düğmesi\*
4. Kordon sarma pedalı
5. Torba doluluk göstergesi
6. Hava çıkış izgarası
7. a - Dikey taşıma sapı  
b - Hareketli yatay taşıma kolu
8. Toz haznesi bölmesi
9. Kapak
10. Vakum ağzı
11. a - Kapağı açma aralığı  
b - Torba detektörü
12. Motor muhafaza izgarası
13. Mikro-filtre\* (ref. ZR0039 01)
14. a - HEPA filtre kartuşu\* (ref. ZR0045 01), kağıt torbalarla uyumludur  
b - HEPA filtre kartuşu\* (ref. ZR0042 01), kumaş torbalarla uyumludur\*  
Elektrik süpürgeniz, bir mikro-filtre\* veya bir HEPA filtre kartuşuyla\* donatılmıştır.
15. Wonderbag Compact\* (17c) torba veya kağıt torba\* (17a) veya kumaş torba\* (17b) için toz torba haznesi
16. Toz torbası hazne rayı

Standart aksesuarlar:

17. Torbalar
  - a - Kağıt torba\* (ref. ZR0039 01)
  - b - Kumaş torba\*
  - c - Wonderbag Compact torba\* (ref. WB3051.20-30-40)

18. Mekanik güç ayarlı ve tutacaklı esnek hortum
19. Teleskobik boru\*
20. Borular\*
21. Parke ucu\*
22. Tüm zeminler için uç
23. Mobilya ucu\*
24. Fırçaya dönüştürülebilir aparat\* \*
25. Turbo fırça\*
26. Mini turbo fırça\*

### 3. İLK KULLANIM ÖNCESİ

#### ÜRÜNÜN AMBALAJINDAN ÇIKARILMASI

- Cihazı ambalajından çıkartın, garanti belgesini saklayın, cihazı ilk defa kullanmaya başlamadan önce, kullanım kılavuzunu dikkatli bir şekilde okuyun.

#### ÖNERİLER VE TEDBİRLER

- Her kullanımdan önce, kordonun tamamen açılması gerekmektedir.
- Kordonu sıkıştırmayın, sivri ve keskin yüzeylerle temas etmesine izin vermeyin.
- Uzatma kablosu kullanıyorsanız, kullandığınız uzatma kablosunun sağlam olduğunu ve elektrik süpürgezinizin gücüne uygun olduğunu kontrol edin.
- Elektrik süpürgeziniz, motorun aşırı ısınmasını önleyen bir emniyet ünitesiyle donatılmıştır. Bazı durumlarda (ağzın direk olarak koltuk veya kanepeler üzerinde kullanılması), emniyet ünitesi devreye girer ve cihaz alışıldık olmayan, ancak herhangi bir tehlike arz etmeyen bir gürültü çıkarır.
- Elektrik süpürgezinizi kordonundan çekerek taşımayın, cihazınızın taşıma kolundan tutularak taşınması gerekmektedir.
- Cihazı kordonundan tutarak kaldırmayın.
- Cihazın fişini asla elektrik kordonundan çekerek çıkarmayın.
- Elektrik süpürgezinizi asla torbası ve filtre sistemi olmadan çalıştırmayın: mikro-filtre\* veya HEPA filtre kartuşu\*.
- Filtrenin (13 veya 14a veya 14b) doğru yerleştirilmiş olduğundan emin olun.
- Sadece Rowenta orijinal filtrelerini kullanın.
- Sadece Rowenta orijinal aksesuarlarını kullanın.
- Bu elektrik süpürgesi için aksesuar ve filtre bulmakta güçlük çekmeniz halinde, Rowenta müşteri hizmetleriyle bağlantı kurun.
- Her kullanım sonrasında cihazınızı kapatın ve fişini prizden çıkarın.
- Her bakım veya temizlik öncesinde cihazınızı kapatın ve fişini prizden çıkarın.
- Bu cihaz fiziksel, duyuşsal veya zihinsel engeli olan (erişkin veya çocuk) veya cihaz hakkında hiçbir tecrübe veya bilgisi olmayan şahıslar tarafından, güvenliklerinden sorumlu bir kişinin gözetimi altında olmadıkları veya bu kişi tarafından cihazın kullanımı konusunda eğitilmedikleri takdirde kullanılmamalıdır. Çocukların cihazla oynamasına dikkat edilmelidir.

### 4. KULLANIM

#### CİHAZIN PARÇALARININ BİRLEŞTİRİLMESİ

- Hortumu (18), klik sesini duyuncaya dek emiş ağzına (10) takın - şekil 1.
- Çıkarmak için, ters yöne çevirin ve çekin - Şekil 2.
- Elektrik süpürgeziniz bir teleskobik boru\* (19) ile donatılmış ise: ayar butonunu ileri doğru itin, boruyu arzuladığınız uzunluğa getirin ve ardından bloke etmek için butonu serbest bırakın - şekil 3a. Aksi halde, iki boruyu \* (20), hafifçe çevirerek birleştirin - şekil 3b.
- Borunun uç kısmına uygun aksesuarı takın:
  - Halı ve halı kaplama zeminler için: fırça içeri girmiş durumdayken süpürme başlığı (22) kullanın - şekil 4.
  - Parke ve kaygan zeminler için: fırça dışarı durumdayken süpürme başlığı (22) kullanın - şekil 4 veya direkt olarak parke ucu\* (21) kullanın.
  - Köşeler ve ulaşılması güç alanlar için: fırçaya dönüşebilen başlığı\* (24), fırçasız durumda kullanın.
  - Mobilyalar için: fırçaya dönüşebilen başlığın\* (24) fırçasını veya mobilya ucunu\* (23) kullanın.

## KORDONUN TAKILMASI VE CİHAZIN ÇALIŞTIRILMASI

- Sarılı olan kordonu sonuna dek açın – şekil 6 ve Çalıştırma/durdurma pedalı (2) üzerine basın – şekil 7.
- Vakum gücünü ayarlayın:
  - Elektronik güç ayar düğmesi\* (3): Vakum gücünü ayarlamak için elektronik güç ayar düğmesini\* çevirin: Zemin için maksimum, mobilya veya hassas zeminler için minimum konuma getirin – şekil 8.
  - Mekanik güç ayar düğmesi: Vakum gücünü manuel olarak azaltmak için, ayarlama bölümünün kapağını açın, örneğin: hassas zeminler için... - şekil 9.

## CİHAZIN MUHAFAZASI VE TAŞINMASI

- Kullanımdan sonra, Çalıştırma/durdurma (2) pedalına basarak elektrik süpürgenizi durdurun ve fişini prizden çıkarın – şekil 10. Kordon sarma ünitesinin pedalına (4) basarak kordonu yerleştirin – şekil 11.
- Dikey pozisyonda, ucu (22) cihazın altında bulunan saklama bölümüne yerleştirin (1b) – şekil 12.
- Yatay pozisyonda, ucu (22) cihazın arkasında bulunan saklama bölümüne yerleştirin (1a) – şekil 13.
- Taşıma sapları sayesinde (7a veya 7b) sayesinde, elektrik süpürgenizi daha kolay bir şekilde taşıyın.

## 5. TEMİZLİK VE BAKIM

Önemli: Her bakım veya temizlik öncesinde cihazınızı kapatın ve fişini prizden çıkarın.

### TOZ TORBASİ DEĞİŞİMİ

- Toz torbası doluluk göstergesi (5), size torbanın dolu veya toza doymuş olduğunu bildirir. Cihazın performansının azaldığını hissediyorsanız, gücü maksimuma getirin ve süpürme ucunu zeminin üzerinde tutun. Torba doluluk göstergesi halen daha kırmızı ise, torbayı değiştirin.
- Hortumu (18), süpürme ucundan (10) çekin - şekil 2.
- Elektrik süpürgesinin kapağını (9) açın – şekil 14.

#### a) Elektrik süpürgeniz bir kağıt torba\* (17a) veya Wonderbag Compact\* (17c) torba ile donatılmış ise:

- Torba bölümündeki (8) torba desteğini (15) çıkarın - şekil. 15a, ardından kağıt torbayı çıkartın\* (17a) veya Wonderbag Compact\* (17c) torbayı rayı (16) üzerinde kaydırarak, yuvasından çıkarın - şekil. 15b.
- Kağıt torbayı\* veya Wonderbag Compact\* torbayı çöpe atın – şekil 15 c.
- Torba desteğine yeni bir kağıt torba\* veya Wonderbag Compact\* torba takın – şekil 15 d.
- Torba haznesi içine yerleştirin - şekil 15e.
- Kapağı (9) kapamadan önce, torba ve torba desteğinin (15) düzgün bir şekilde yerleştirilmiş olduğundan emin olun.

#### b) Cihazınız, kumaş torba\* ile donatılmış ise:

- Torba bölümündeki (8) torba desteğini (15) çıkarın - şekil. 16a, ardından kumaş torbayı\* (17b) rayı (16) üzerinde kaydırarak yuvasından (15) çıkarın - şekil. 16b.
- Fermuar yardımıyla torbayı açın - şekil 16c, ardından bir çöp kutusuna boşaltın- şekil 16d.
- Torbayı duru su ile temizleyin – şekil 16e.
- En az 24 saat boyunca kurummasını bekleyin (torbayı ancak tamamen kurumuş ise yerine yerleştirin) - şekil 16f.
- Bez torbayı kapatın: Torbayı cihaz içine yeniden yerleştirmeden önce, fermuarın **tamamen kapanmış** olmasına dikkat edin - Şekil.16g.
- Bez torbayı torba desteği üzerine yerleştirin - Şekil 16h
- Kapağı kapamadan önce, bez torba ve torba desteğinin (15) düzgün bir şekilde yerleştirilmiş olduğundan emin olun.

### MİKRO-FİLTRENİN\* (ref: ZR0039 01)

Önemli: Her 6 torba değişiminde, ZR0039 01 mikro-filtreyi\* değiştirin.

- Elektrik süpürgesinin kapağını (9) açın – şekil 14.
- Motor koruma ızgarasını (12) çıkarın – şekil 17a.
- Mikro filtreyi\* (13) çıkarın - Şekil 17b ve motorun koruma ızgarasını bırakın (12).
- Mikro filtreyi\* (13) çöpe atın - Şekil 17c.
- Yeni mikro filtreyi (13) motor koruma ızgarası (12) üzerine yerleştirin - Şekil 17d.
- Çıkıntıları yuvalarına yerleştirin - şekil. 17d.

- Motor koruma ızgarasını (12) kilitleyin – şekil 17e.
- Kapağı (9) kapamadan önce, motor koruma ızgarasının (12) düzgün bir şekilde yerleştirilmiş olduğundan emin olun.

## KAĞIT TORBALAR VE WONDERBAG COMPACT İLE UYUMLU HEPA\* (REF: ZR0045 01) FİLTRE KARTUŞUNUN DEĞİŞTİRİLMESİ

Önemli: HEPA filtre kartuşunu\* ZR0045 01 her 6 ayda bir değiştirin (kullanım sıklığına göre).

- Elektrik süpürgesinin kapağını (9) açın – şekil 14.
- HEPA filtre kartuşunu\* (14a) yerinden çıkarın - şekil. 18a - 18b.
- Kartuşu çöpe atın - şekil.18c.
- Yeni HEPA filtre kartuşunun çıkıntılarını yuva içindeki girintilere yerleştirin - Şekil 18d.
- Yeni HEPA filtre kartuşunu yuvasına kilitleyin\* (14a) (ref. ZR0045 01) - şekil 18e.
- Kapağı (9) kapamadan önce, HEPA filtre kartuşunun\* (14a) düzgün bir şekilde yerleştirilmiş olduğundan emin olun.

## BEZ TORBALARLA UYUMLU HEPA\* (REF: ZR0042 01) FİLTRE KARTUŞUNU TEMİZLEYİN

Dikkat! Bu temizleme işlemi, yalnızca HEPA filtre kartuşu\* ref: ZR0042 01 için geçerlidir.

- Elektrik süpürgesinin kapağını (9) açın – şekil 14.
- HEPA filtre kartuşunu\* (14b) yerinden çıkarın - şekil. 19a - 19b.
- HEPA filtre kartuşunun\* (14b) tozunu, bir çöp kutusu üzerinde boşaltın – şekil 19 c.
- Ardından duru suya tutun – şekil 19d ve en az 24 saat boyunca kurummasını bekleyin – şekil 19e.
- Yerine yerleştirmeden önce HEPA filtre kartuşunun\* (14b) tamamen kurumuş olduğundan emin olun.
- Klipsleri yuvalarına yerleştirin - şekil. 19f.
- HEPA filtre kartuşunu yerine kilitleyin\* (14b) (ref. ZR0042 01) - şekil 19g.
- Kapağı (9) kapamadan önce, HEPA filtre kartuşunun\* (14b) düzgün bir şekilde yerleştirilmiş olduğundan emin olun.

## ELEKTRİK SÜPÜRGESİNİN TEMİZLİĞİ

- Cihazın gövdesini ve aksesuarlarını, nemli ve yumuşak bir bezle silin, ardından kurutun.
  - Cihazın kapağını kuru bir bez ile silin - şekil 20.
- Aşındırıcı özellikteki temizlik ürünleri kullanmayın.

## 6. ARIZA GİDERME

Önemli: Elektrik süpürgenizin işleyişinde sorunla karşılaşmanız halinde, herhangi bir kontrol gerçekleştirmeden önce, Çalıştır/Durdur pedalına basarak, cihazınızı durdurun.

### ELEKTRİK SÜPÜRGENİZ ÇALIŞMIYORSA

- Cihaza elektrik gelmiyor: Fişinin prize düzgün bir şekilde takılı olduğundan emin olun.

### ELEKTRİK SÜPÜRGENİZ ÇEKMIYORSA

- Aksesuarlardan biri veya hortum tıkanmış: tıkanıklığı giderin.
- Kapak düzgün kapatılmamıştır: Torbanın ve torba desteğinin (15) yerine yerleştiğini kontrol edin ve kapağı kapatın.

### ELEKTRİK SÜPÜRGENİZİN EMİŞ GÜCÜ DÜŞÜKSE, GÜRÜLTÜ ÇIKARIYOR VEYA ISLIK SESİ ÇIKARIYORSA

- Aksesuarlardan biri veya hortum kısmen tıkanmış: tıkanıklığı giderin.
- Torba dolu veya toza doymuş: kağıt torbayı\* (17a) veya Wonderbag Compact\* (17c) torbayı değiştirin veya kumaş torbayı\* (17b) boşaltın.

### TORBA DOLULUK GÖSTERGESİ, TORBANIN DEĞİŞTİRİLMESİNE RAĞMEN HALEN DAHA KIRMIZI İSE

Filtre sistemi dolmuş:

- **HEPA\* kartuşu:** HEPA\* (14a) (ref.ZR0045 01) kartuşunu değiştirin veya prosedürü takip ederek HEPA\* (14b) (ref.ZR0042 01) kartuşunu yıkayın.

- **Mikro-filtre\*:** mikro-filtreyi yerinden çıkarın ve yenisini takın (ref. ZR0039 01).

• Elektronik güç düğmesi\* minimum durumda: elektronik güç düğmesini\* (cihazı hassas kumaşlar üzerinde kullanmıyorsanız)kullanarak gücü yükseltin.

- Mekanik güç ayar düğmesi açık: mekanik güç ayar penceresini kapatın.

## TORBA DOLULUK GÖSTERGESİ KIRMIZI İSE

- Torba doymuş: kağıt torbayı\* (17a) veya Wonderbag Compact\* (17c) torbayı değiştirin veya kumaş torbayı\* (17b) boşaltın.

TR

## KAPAK KAPANMIYORSA (11b detektörü)

- Torbanın ve torba desteğinin (15) takılı olduğunu veya düzgün yerleştirilmiş olduklarını kontrol edin.

## VAKUM BAŞLIĞI KOLAYLIKLA HAREKET ETTİRİLEMİYORSA

- Ayar penceresini açın veya vakum gücünü azaltın.
- Emici başlığın (22) temizlenen zemine uygunluğunu kontrol edin: halılar ve duvardan duvara halılar için, emici başlığı fırça içeri durumdayken kullanın - Şekil 4, parkeler ve kaygan yüzeyler için, emici başlığı fırça dışarı durumdayken kullanın - Şekil 5.

## KORDON YERİNE SARILIRKEN YAVAŞLIYOR: KABLOYU YENİDEN ÇIKARIN VE KORDON SARMA ÜNİTESİ PEDALINA BASIN.

- Kablo yerine sarılırken yavaşlıyor: kabloyu yeniden çıkarın ve kordon sarma ünitesi pedalına basın.

## ELEKTRİK SÜPÜRGESİ, VAKUM SIRASINDA ANİDEN DURUYORSA

- Isı emniyeti devreye girmiştir. Tüpün ve borunun tıkanmamış, torba ve filtrelerin dolmamış olduklarını kontrol edin. Cihazı yeniden çalıştırmadan önce, soğuması için 30 dakika bekleyin.

Sorun devam ederse, cihazınızı en yakın Yetkili Rowenta Servisine götürün.

Tescilli Servislerin listesine sahip olmak için, ekte sunulan uluslararası garanti kartında belirtilen iletişim bilgilerinden, Rowenta Tüketici Servisi ile temasa geçin.

## GARANTİ

- Bu cihaz, yalnızca ev içinde kullanım için tasarlanmıştır. Kullanım kılavuzunda belirtilen koşullara uygun olmayan şekilde kullanılması halinde, Rowenta hiçbir sorumluluk kabul etmemektedir, bu durumda ürünün garantisi geçerliliğini kaybedecektir. Cihazınızı ilk defa kullanmaya başlamadan önce kullanım kılavuzunu dikkatli bir şekilde okuyun: Ürünün kullanım kılavuzuna aykırı bir şekilde kullanılması halinde doğacak durumlardan, Rowenta hiçbir şekilde sorumlu tutulamaz.

## 7. AKSESUARLAR\*

AKSESUARLAR*	KULLANIM	AKSESUARIN TAKILMASI	SATIN ALINACAĞI YER
Mobilya ucu	Mobilyaları temizlemek için	Mobilya ucunu borunun ucuna takın	
Fırçaya dönüştürülebilir uç	Köşelere ve erişilmesi zor bölgelere erişmek için	Fırçaya dönüştürülebilir uç borunun ucuna takın	
Parke ucu	Hassas zeminler için	Parke ucunu borunun ucuna takın	
Mini turbo fırça	Mobilya kumaşlarını derinlemesine temizlemek için	Mini turbo fırçayı borunun ucuna takın	
Turbo fırça	Halılar ve duvardan duvara halılara yapışan ipleri ve hayvan tüylerini temizlemek için	Turbo fırçayı borunun ucuna takın	Tescilli Servislerin listesine sahip olmak için, ekte sunulan uluslararası garanti kartında belirtilen iletişim bilgilerinden, Rowenta Tüketici Servisi ile temasa geçin.

## 8. ÇEVRE KORUMASI

Yürürlükte bulunan düzenlemelere göre, kullanım dışı duruma gelen tüm cihazların atılmadan önce kablolarının kesilerek, tamamen kullanılmaz duruma getirilmeleri gerekmektedir.

Çevre korumasına katkıda bulunun!

- ① Cihazınız yeniden kullanılabilir veya geri dönüştürülebilir malzemeler içermektedir.
- ♻️ Yeniden değerlendirilebilmesi için, cihazınızı lütfen ilgili toplama noktalarına götürün.



\* Modeline göre: Opsiyon olarak mevcut olan bazı modeller veya aksesuarlara ilişkin belli donanımlar söz konusudur.

# GARANTİ BELGESİ

## **GARANTİ İLE İLGİLİ OLARAK DİKKAT EDİLMESİ GEREKEN HUSUSLAR**

Groupe Seb İstanbul tarafından verilen bu garanti, ürünün kullanma kılavuzunda yer alan hususlara aykırı kullanılmasından doğacak arızaların giderilmesini kapsamadığı gibi, aşağıdaki durumlar garanti dışıdır.

1. Kullanma hatalarından meydana gelen hasar ve arızalar,
  2. Hatalı elektrik tesisatı kullanılması nedeniyle meydana gelebilecek arıza ve hasarlar,
  3. Tüketici ürünü teslim aldıktan sonra, dış etkenler nedeniyle (vurma, çarpma, vs.) meydana gelebilecek hasarlar,
  4. Garanti dahilinde onarım için yetkili servise başvurulmadan önce Groupe Seb yetkili personeli veya yetkili servis personeli dışında birinin, cihazı onarım veya tadilatına kalkışması durumunda,
  5. Üründe kullanılan aksesuarlar ve sarf malzemeler.
- Yukarıda belirtilen arızaların giderilmesi ücret karşılığı yapılır.

## **GARANTİ ŞARTLARI**

Bu ürün ev kullanımı için tasarlanmıştır. Profesyonel kullanım için uygun değildir, oluşabilecek arızalar ücret karşılığı yapılır.

1. Garanti süresi, ürünün teslim tarihinden itibaren başlar ve 2 (iki) yıldır.
2. Satılan mala ilişkin olarak düzenlenen faturalar garanti belgesi yerine geçmeyecektir. Bu sebeple, garanti dahilinde bedelsiz tamirat yapılabilmesi için tüketicinin, ilgili ürene ait garanti belgesini servise beyanı zorunludur.
3. Satın alma tarihi veya ürünü teslim etme tarihi hakkında oluşabilecek uyuşmazlık halinde ispat yükümlülüğü tüketiciye aittir. Tüketicinin bulunduğu yerde servis istasyonunun olmaması halinde satış sonrası hizmetlerin verilmesinden, tüketiciye en yakın yerdeki servis istasyonu sorumludur.
4. Ürünün bütün parçaları dahil olmak üzere tamamı firmamızın garantisi kapsamındadır fakat ürünün kullanma kılavuzunda yer alan hususlara aykırı kullanılmasından kaynaklanan arızalar garanti kapsamı dışındadır.
5. Ürünün garanti süresi içinde arızalanması durumunda, tamirde geçen süre garanti süresine eklenir.
6. Kullanım ömrü süresince, malın bakım ve/veya onarım süresi; garanti süresi içerisinde mala ilişkin arızanın servis istasyonuna bildirimini, garanti süresi dışında ise malın teslim tarihinden itibaren 20 iş günü azami tamir süresini geçemez. Tüketicinin arıza bildirimini; telefon, faks, e-posta, iadeli taahhütlü mektup vb. bir yolla yapması mümkündür. Ancak uyuşmazlık halinde ispat yükümlülüğü tüketiciye aittir.
7. İş Günü: Ulusal, resmî ve dini bayram günleri ile yılbaşı, 1 Mayıs ve pazar günleri dışındaki çalışma günlerini ifade eder.
8. Malın garanti süresi dışında, bir parçasının servis istasyonu tarafından değiştirilmesi ve/veya satılması durumunda, değişen parça için altı ay garanti verilir.
9. Ürünün arızasının 10 iş günü içerisinde giderilmemesi halinde, ürünün tamiri tamamlanıncaya kadar, benzer özelliklere sahip başka bir sanayi ürünü tüketicinin kullanımına tahsis edilecektir.
10. Ürünün garanti süresi içerisinde, gerek malzeme ve işçilik, gerekse montaj hatalarından dolayı arızalanması halinde, işçilik masrafı, değiştirilen parça bedeli ya da başka herhangi bir ad altında hiçbir ücret talep etmeksizin, tamiri yapılacaktır. Arızalarda kullanım hatasının bulunup bulunmadığı servis istasyonları, servis istasyonunun mevcut olmaması halinde sırasıyla; bu malın satıcısı, bayii, acentesi, temsilciliği, ithalatçısı veya imalatçı-üreticisinden birisi tarafından düzenlenen raporla belirlenir. Tüketiciler, bu madde de belirtilen rapora ilişkin olarak bilirkişi tarafından tespit yapılması talebiyle ilgili tüketici sorunları hakem heyetine başvurabilir.
11. Ürünün: -Teslim tarihinden itibaren, garanti süresi içinde kalmak kaydıyla, bir yıl içerisinde en az dört defa veya 2 yıl içinde altı defa arızalanmasının yanı sıra, bu arızaların üründen yararlanamamayı sürekli kılması, -Tamiri için gereken azami sürenin aşılması, -Servis istasyonunun, servis istasyonunun mevcut olmaması halinde sırasıyla satıcısı, bayii, acentesi, temsilciliği, ithalatçısı veya imalatçı-üreticisinden birisinin düzenleyeceği raporla arızanın tamirinin mümkün bulunmadığının belirlenmesi, durumlarında, tüketici malın ücretsiz değiştirilmesini, bedel iadesi veya ayıp oranında bedel indirimini talep edebilir. Bu maddede belirtilen rapor, tüketicinin başvuru tarihinden itibaren yedi gün içerisinde düzenlenecektir. Tüketici, raporun belirtilen süre içerisinde düzenlenmemesi veya raporu kabul etmemesi hallerinde, ilgili tüketici sorunları hakem heyetine başvurarak mevcut durumun tespit edilmesini isteyebilir.
12. Garanti belgesi ile ilgili olarak çıkabilecek sorunlar için T.C. Sanayi ve Ticaret Bakanlığı Tüketicinin ve Rekabetin Korunması Genel Müdürlüğü'ne başvurulabilir.

Bu Garanti Belgesi'nin kullanılmasına 4077 sayılı Kanun ile bu Kanun'a dayanılarak yürürlüğe konulan Garanti Belgesi Uygulama Esaslarına Dair Tebliğ uyarınca, T.C. Sanayi ve Ticaret Bakanlığı Tüketicinin ve Rekabetin Korunması Genel Müdürlüğü tarafından izin verilmiştir.

## **İMALATÇI VEYA İTHALATÇI FİRMANIN:**

Ünvanı : **Groupe SEB İstanbul Ev Aletleri Tic. A.Ş.**  
Adresi : **Beybi Giz Plaza Dereboyu Cad. Meydan sok. No:28 Kat:12 34398**  
**Maslak/İstanbul**  
Müşteri Danışma Hattı : **444 40 50**

## **FİRMA YETKİLİSİNİN:**

  
GROUPE SEB İSTANBUL  
EV ALETLERİ TİCARET A.Ş.

## **MALIN:**

Markası : **ROWENTA**  
Cinsi : **ELEKTRİKLİ SÜPÜRGE**  
Modeli : **RO52xx**  
Belge İzin Tarihi : **15.07.2010**  
Garanti Belge No : **87199**  
Azami Tamir Süresi : **20 gün**  
Garanti Süresi : **2 yıl**  
Kullanım Ömrü : **7 Yıl**

## **SATICI FİRMANIN**

Ünvanı :  
Adresi :  
Tel-Telefax :  
Fatura Tarih ve No :  
Teslim Tarihi ve Yeri :  
TARİH-İMZA-KAŞE :

Size en yakın servisimizi 444 40 50 numaralı Tüketici Danışma Hattımızdan öğrenebilirsiniz.