

REDMOND

Руководство по эксплуатации
Утюг R1-C252



Если вы не получили требуемое качество обслуживания в сервисе, обращайтесь в головной сервисный центр по контактным данным, указанным в условиях гарантийного обслуживания

RUS 4
UKR 13
KAZ 22
ROU 31

СОДЕРЖАНИЕ

МЕРЫ БЕЗОПАСНОСТИ.....	4
Технические характеристики	6
Комплектация	6
Устройство прибора.....	7
I. ПЕРЕД НАЧАЛОМ ИСПОЛЬЗОВАНИЯ.....	7
II. ЭКСПЛУАТАЦИЯ ПРИБОРА	7
Таблица выбора режимов глажения для различных тканей... 8	
Функция «Антикапля»	8
Функция «Антинакипь»	8
Наполнение резервуара для воды.....	8
Установка температуры подошвы	8
Глажение с отпариванием	9
Паровой удар.....	9
Вертикальное отпаривание	9
Сухое глажение	10
Увлажнение ткани	10
Система автоотключения.....	10
Завершение работы	10
III. УХОД ЗА ПРИБОРОМ	10
Функция самоочистки	11
Хранение и транспортировка	11
IV. ПЕРЕД ОБРАЩЕНИЕМ В СЕРВИС-ЦЕНТР.....	11
V. ГАРАНТИЙНЫЕ ОБЯЗАТЕЛЬСТВА.....	12

A1

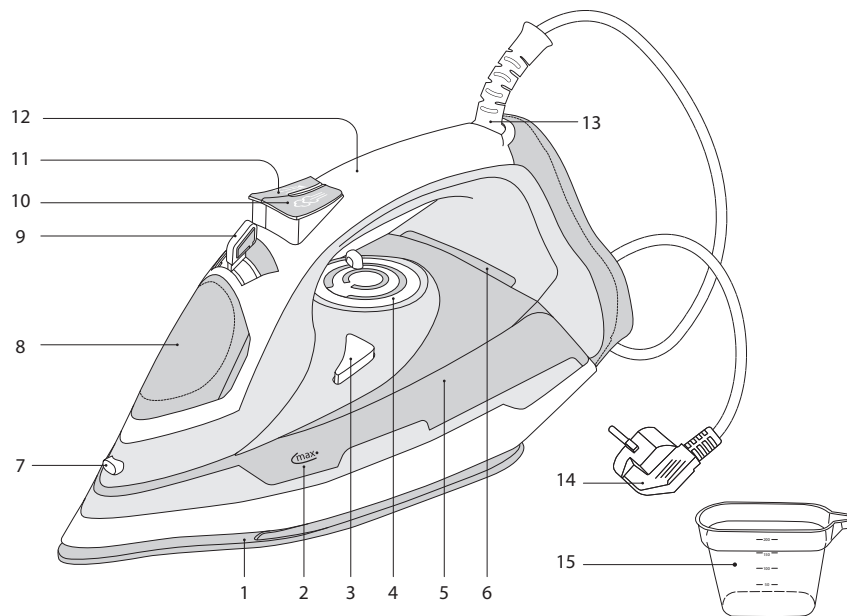

УВАЖАЕМЫЙ ПОКУПАТЕЛЬ!

Благодарим вас за то, что отдали предпочтение бытовой технике компании REDMOND.

REDMOND — это качество, надежность и неизменно внимательное отношение к потребностям клиентов. Надеемся, что вам понравится продукция компании и вы также будете выбирать наши изделия в будущем.

Утюг REDMOND RI-C252 — современное устройство для глажения с простым и удобным управлением, надежной защитой от накипи и протекания.

Хотите узнать больше? Посетите наш сайт www.redmond.company.

Здесь вы найдете самую актуальную информацию о предлагаемой технике и ожидаемых новинках, сможете получить консультацию онлайн, а также заказать продукцию REDMOND и оригинальные аксессуары к ней в нашем интернет-магазине.

Служба поддержки пользователей REDMOND в России: 8-800-200-77-21 (звонок по России бесплатный).



Прежде чем использовать данное изделие, внимательно прочитайте руководство по эксплуатации и сохраните его в качестве справочника. Правильное использование прибора значительно продлит срок его службы.

МЕРЫ БЕЗОПАСНОСТИ

- Производитель не несет ответственности за повреждения, вызванные несоблюдением техники безопасности и правил эксплуатации изделия.
- Данный электроприбор предназначен для использования в бытовых условиях и может применяться в квартирах, загородных домах, гостиничных номерах, бытовых помещениях магазинов, офисов или в других подобных условиях непромышленной эксплуатации. Промышленное или любое другое нецелевое использование устройства будет считаться нарушением условий надлежащей эксплуатации изделия. В этом случае производитель не несет ответственности за возможные последствия.
- Перед подключением устройства к электросети проверьте, совпадает ли ее напряжение с номинальным напряжением питания прибора (см. технические характеристики или заводскую табличку изделия).
- Используйте удлинитель, рассчитанный на потребляемую мощность прибора: несоответствие параметров может привести к короткому замыканию или возгоранию кабеля.
- Подключайте прибор только к розеткам, имеющим заземление, — это обязательное требование элект-

тробезопасности. Используя удлинитель, убедитесь, что он также имеет заземление.

- Выключайте прибор из розетки после использования, а также во время его очистки или перемещения. Извлекайте электрошнур сухими руками, удерживая его за штепсель, а не за провод.
- Прибор не должен оставаться без присмотра, пока он присоединен к сети электропитания.
- Во время наполнения резервуара для воды прибор не должен быть подключен к электросети.

STOP

ВНИМАНИЕ! Во время работы прибор нагревается! Не касайтесь руками подошвы утюга во время его работы и сразу после эксплуатации. Используйте только специальные поверхности для глажения. После использования сразу отключайте прибор от электросети.

- Используйте прибор только по назначению. Использование прибора в целях, отличающихся от указанных в данном руководстве, является нарушением правил эксплуатации.

- Не протягивайте шнур электропитания в дверных проемах, вблизи источников тепла, газовых и электрических плит. Следите за тем, чтобы электрошнур не перекручивался и не перегибался, не соприкасался с острыми предметами, углами и кромками мебели.

STOP

ПОМНИТЕ: случайное повреждение кабеля электропитания может привести к неполадкам, которые не соответствуют условиям гарантии, а также к поражению электротоком. При повреждении шнура питания во избежание опасности его должен заменить изготовитель или его агент, или аналогичное квалифицированное лицо.

- Перед очисткой прибора убедитесь, что он отключен от электросети и полностью остыл. Строго следуйте инструкциям по очистке прибора.

STOP

ЗАПРЕЩАЕТСЯ погружать корпус прибора в воду!

- Прибор не предназначен для использования лицами (включая детей) с пониженными физическими,

психическими или умственными способностями или при отсутствии у них опыта или знаний, если они не находятся под контролем или не проинструктированы об использовании данного прибора лицом, ответственным за их безопасность. Дети должны находиться под присмотром для недопущения игры с прибором.

- Запрещены самостоятельный ремонт прибора или внесение изменений в его конструкцию. Ремонт прибора должен производиться исключительно специалистом авторизованного сервис-центра. Непрофессионально выполненная работа может привести к поломке прибора, травмам и повреждению имущества.

STOP

ВНИМАНИЕ! *Запрещено использование прибора при любых неисправностях.*

Технические характеристики



Модель.....	RI-C252
Напряжение.....	220-240 В, 50 Гц
Мощность.....	2200 Вт
Защита от поражения электротоком.....	класс I
Тип управления.....	механический
Покрытие подошвы.....	керамическое
Объем резервуара для воды.....	400 мл
Паровой удар.....	180 г/мин
Постоянная подача пара.....	50 г/мин
Возможность вертикального отпаривания.....	есть
Распылитель воды.....	есть
Сухое глажение.....	есть
Функция «Антикапля».....	есть
Функция «Антинакипь».....	есть
Функция самоочистки.....	есть
Функция автоматического отключения.....	есть
Индикация.....	светодиодная
Длина шнура электропитания.....	3 м
Вес изделия нетто.....	1,25 кг ± 3%
Габаритные размеры.....	302 × 124 × 148 мм

Комплектация

Утюг.....	1 шт.	Руководство по эксплуатации.....	1 шт.
Мерный стакан.....	1 шт.	Сервисная книжка.....	1 шт.

Производитель имеет право на внесение изменений в дизайн, комплектацию, а также в технические характеристики изделия в ходе совершенствования своей продукции без дополнительного уведомления об этих изменениях.

Устройство прибора (схема А1, стр. 3)

1. Подошва с керамическим покрытием и особым рельефом для равномерного распределения пара по всей поверхности
2. MAX – отметка максимального уровня воды в резервуаре (при вертикальном положении утюга)
3. Кнопка Self clean – предназначена для самоочистки утюга от накипи
4. Регулятор температуры подошвы
5. Резервуар для воды
6. Индикатор работы – загорается синим при включении и меняет цвет на красный, когда подошва утюга нагревается до заданной температуры
7. Отверстие распылителя воды
8. Крышка резервуара для воды
9. Регулятор подачи пара – позволяет установить желаемую мощность отпаривания ткани в зависимости от ее типа или полностью перекрыть подачу пара
10. Кнопка интенсивной подачи пара (парового удара)  – служит для сильного выброса пара при глажении с отпариванием, а также для вертикального отпаривания
11. Кнопка распыления воды  – предназначена для увлажнения белья
12. Ручка
13. Шарнирное крепление шнура – увеличивает срок его эксплуатации и обеспечивает более безопасное использование прибора

14. Электрошнур
15. Мерный стакан

I. ПЕРЕД НАЧАЛОМ ИСПОЛЬЗОВАНИЯ

Осторожно достаньте изделие и его комплектующие из коробки. Удалите все упаковочные материалы и рекламные наклейки (при наличии).

 *Обязательно сохраните на месте предупреждающие наклейки, наклейки-указатели и табличку с серийным номером изделия на его корпусе!*

После транспортировки или хранения при низких температурах необходимо выдержать прибор при комнатной температуре не менее 2 часов перед включением.

Полностью размотайте шнур электропитания. Протрите корпус и подошву утюга влажной тканью. Вытрите прибор насухо.

 *На некоторые детали нового утюга нанесено защитное покрытие, поэтому при первом включении может появиться неприятный запах. Это временное явление, которое совершенно безопасно для работы прибора и быстро исчезнет.*

II. ЭКСПЛУАТАЦИЯ ПРИБОРА

Перед началом использования убедитесь, что выбранная температура и способ глажения соответствуют указаниям на ярлыке изделия, которое вы собираетесь гладить.

Таблица выбора режимов глажения для различных тканей

Символы обозначения температурных режимов	Положение регулятора температуры	Тип ткани	Рекомендации
•	NYLON	Акрил	Гладить с осторожностью. Использование пара является рискованным, возможно вытекание воды из подошвы утюга и, как следствие, появление разводов на ткани
		Полиамидные ткани (капрон, нейлон)	
		Полиуретан	
		Ацетатные волокна	Ткань лучше гладить по изнаночной стороне, так как она плохо переносит нагрев. Ацетат сохнет быстро и почти не нуждается в глажении
		Полиэстер	Рекомендуется гладить через влажную ткань
••	WOOL	Вискоза	При повышенной температуре изменяет цвет, прилипает, твердеет и разрушается, возможна усадка
		Шелк	Шелковую ткань лучше не опрыскивать водой, так как от неравномерной влажности возможно образование разводов
		Шерсть	Ткань лучше опрыскивать водой или гладить через влажную ткань. При повышенной температуре возможна усадка
••• или MAX	COTTON/LINEN	Хлопок/Лен	Рекомендуется режим отпаривания

Функция «Антикапля»

В утюге установлена автоматическая система предотвращения протекания воды во время глажения при низкой температуре подошвы. Благодаря этому вы можете разглаживать даже самые деликатные ткани без риска образования разводов.

Функция «Антинакипь»

Утюг оснащен встроенной системой снижения уровня кальция и других солей в используемой для парообразования воде. Это позволяет уменьшить образование накипи и продлить срок службы утюга.

Наполнение резервуара для воды

1. Отключите прибор от электросети. Переведите регулятор температуры подошвы в положение **MIN**, а регулятор подачи пара – в положение **0**.
2. Откройте крышку резервуара для воды, поднимите носик утюга вверх.
3. С помощью мерного стакана залейте в резервуар воду не выше отметки **MAX** на корпусе прибора. Закройте крышку резервуара. Установите утюг в вертикальное положение.



ВНИМАНИЕ! Не заливайте воду непосредственно из-под крана во избежание попадания ее внутрь корпуса прибора или на шнур электропитания.



Прибор предназначен для работы с водопроводной водой. Если в вашем регионе очень жесткая вода, рекомендуется смешивать водопроводную и очищенную воду в пропорции 1:1.

Установка температуры подошвы

Утюг оборудован механическим регулятором температуры подошвы. На шкалу регулятора нанесены общепринятые обозначения основных температурных режимов (**MIN**, **•**, **••**, **•••**, **MAX**) и названия основных типов тканей (**NYLON**, **WOOL**, **COTTON**, **LINEN**). Установите регулятор температуры на символ обозначения температурного режима, соответствующего разглаживаемой ткани (см. Таблицу выбора режимов глажения для различных тканей).



Глажение деликатных тканей должно осуществляться при низкой температуре (режим ●).

Глажение с отпариванием

Эффективное отпаривание возможно на температурных режимах ●●, ●●● или MAX.

1. Установите регулятор подачи пара в нужное положение. Если регулятор находится в положении 0, подача пара перекрыта (данный режим используется для сухого глажения). Для увеличения интенсивности подачи пара измените положение регулятора по направлению от 0 до .
2. Подключите прибор к электросети. Индикатор работы загорится синим цветом. После того как индикатор сменит цвет на красный (подошва нагрелась до установленной температуры), приступайте к глажению с отпариванием.



ВНИМАНИЕ! Постоянная подача пара происходит, только когда утюг находится в горизонтальном положении, при высокой температуре подошвы. Если регулятор подачи пара открыт, т. е. установлен не в положение 0, при низкой температуре возможно вытекание воды из отверстий на подошве утюга.

Паровой удар

Функция парового удара используется для разглаживания плотных и сильно мнущихся тканей. Эта функция доступна при глажении с отпариванием, когда индикатор работы прибора горит красным цветом (подошва нагрелась до установленной температуры). Если индикатор работы загорится синим цветом (подошва остыла), дождитесь, когда сменит цвет на красный.

Паровой удар производится короткими нажатиями кнопки во время глажения. Интервалы между нажатиями на кнопку

парового удара должны быть не менее 5 секунд. Данную функцию можно использовать при вертикальном отпаривании.



ВНИМАНИЕ! При выборе низких температур глажения (режим ●) с подошвы утюга может капать вода, а паровой удар отсутствовать.

Вертикальное отпаривание

С помощью утюга можно отпаривать изделия в вертикальном положении. Эта функция позволяет разглаживать как легкие по структуре ткани (тюль), так и тяжелые (шторы), а также пальто, пиджаки и т. п., не снимая с вешалки.

1. Установите регулятор подачи пара в положение .
2. Поверните регулятор температуры подошвы в положение MAX.
3. Дождитесь, когда подошва нагреется до необходимой температуры (индикатор работы прибора погаснет).
4. Расположите утюг вертикально, подошвой в направлении отпариваемой ткани. Держите утюг на расстоянии нескольких сантиметров от отпариваемых изделий, чтобы не испортить деликатные ткани.
5. Ведя утюгом сверху вниз, выполните несколько коротких нажатий на кнопку . Через каждые 5 нажатий переведите утюг в горизонтальное положение.
6. Если индикатор работы загорится синим цветом (подошва остыла), дождитесь, когда сменит цвет на красный (подошва нагрелась до установленной температуры), и продолжайте вертикальное отпаривание.



ВНИМАНИЕ! Температура пара очень высокая. Во избежание ожогов не допускайте контакта пара, выходящего из от-

верстий, с открытыми участками кожи. Не отпаривайте одежду на человеке!

Сухое глажение

Можно гладить ткани в сухом режиме, с наполненным водой резервуаром. Однако при продолжительной работе в этом режиме не рекомендуется заливать в резервуар слишком много воды.

1. Установите регулятор подачи пара в положение **0**.
2. Поворачивая регулятор температуры подошвы, установите необходимую температуру нагрева в соответствии с типом ткани.
3. После того как подошва нагрелась до установленной температуры, индикатор работы сменит цвет на красный. Можно приступать к глажению.

Увлажнение ткани

Увлажнение ткани будет полезно, если вы гладите пересушенное белье или ткань с тонкой структурой волокна, а также для разглаживания манжет и складок.

Для увлажнения ткани нажмите на кнопку . Распыление происходит из отверстия распылителя воды.

Система автоотключения

Функция автоотключения обеспечивает безопасность эксплуатации утюга и позволяет экономить электроэнергию. Если прибор находится в неподвижном состоянии, срабатывает система автоматического отключения:

- для утюга в горизонтальном положении или на боку (при случайном падении) – приблизительно через 30 секунд;

- для утюга в вертикальном положении – приблизительно через 8 минут.

При срабатывании функции автоотключения нагрев подошвы прекратится, прозвучит сигнал, после этого индикатор работы будет мигать красным. Для продолжения работы поднимите утюг за ручку, индикатор перестанет мигать.

Завершение работы

По завершении работы установите регулятор нагрева подошвы в положение **MIN**, а регулятор подачи пара – в положение **0**. Отсоедините утюг от электросети. Откройте крышку резервуара для воды и слейте воду, перевернув утюг над раковиной. Осторожно покачайте утюг из стороны в сторону, чтобы слить остатки воды. Установите утюг в вертикальное положение.

 *Не оставляйте воду в резервуаре утюга во избежание образования известковых отложений и загрязнений, которые могут испачкать ткани в процессе глажения.*

Дождитесь, когда подошва остынет. Обмотайте шнур электропитания вокруг основания утюга. Храните прибор в вертикальном положении.

III. УХОД ЗА ПРИБОРОМ

Перед очисткой прибора убедитесь, что он отключен от электросети и полностью остыл. Корпус прибора и подошву можно очистить влажной тканью или губкой.

 **ЗАПРЕЩАЕТСЯ** опускать прибор в воду или промывать под струей воды, а также использовать для очистки любые абразивные и химически агрессивные средства.

Функция самоочистки

Данная функция служит для очистки утюга от образовавшейся накипи в соплах подошвы. Рекомендуется проводить процедуру самоочистки 2-3 раза в месяц. Чем жестче используемая вода, тем чаще требуется самоочистка.

1. Залейте воду в резервуар до отметки **MAX**.
2. Переверните регулятор подачи пара в положение **0**. Установите регулятор температуры нагрева подошвы в положение **MAX**. Подключите утюг к электросети.
3. Когда индикатор работы сменит цвет на красный, отсоедините утюг от электросети и поместите его в горизонтальном положении над раковиной.
4. Нажмите и удерживайте кнопку **Self clean**, пока выход горячей воды и пара из отверстий подошвы не прекратится. Рекомендуется покачивать утюг вперед-назад. Выходящие из отверстий пар и горячая вода удаляют загрязнения.
5. После очистки откройте крышку резервуара для воды и слейте оставшуюся в резервуаре воду. Закройте крышку.
6. Когда подошва остынет, протрите ее поверхность влажной тканью.

Хранение и транспортировка

Храните прибор в сухом месте, вдали от нагревательных приборов и прямых солнечных лучей.

Чтобы не повредить рабочую поверхность, всегда храните утюг в вертикальном положении.

Не допускайте соприкосновения подошвы утюга с металлическими и иными твердыми предметами.

Всегда сливайте воду из утюга, чтобы предотвратить образование известковых отложений и загрязнений на внутренней поверхности резервуара.

При транспортировке и хранении запрещается подвергать прибор механическим воздействиям, которые могут привести к повреждению прибора и/или нарушению целостности упаковки. Необходимо беречь упаковку прибора от попадания воды и других жидкостей.

IV. ПЕРЕД ОБРАЩЕНИЕМ В СЕРВИС-ЦЕНТР

Неисправность	Возможная причина	Способ устранения
Подошва утюга не нагревается, индикатор работы не горит	Прибор не подключен к сети Электророзетка неисправна	Подключите прибор к электросети Подключите прибор к исправной розетке
Подошва утюга нагревается слабо	Установлена слишком низкая температура нагрева	С помощью регулятора нагрева подошвы установите необходимую температуру
Отсутствует пар	Подача пара перекрыта	Установите регулятор пара в необходимое положение
Интенсивность подачи пара недостаточна	В резервуаре слишком мало воды	Наполните резервуар водой как минимум на $\frac{1}{4}$
	Регулятор пара находится в положении слабой подачи пара	Переверните регулятор пара в положение средней или сильной подачи пара
	Действует система «Анти-капля»	Подождите, пока не будет достигнута необходимая температура подошвы утюга (индикатор работы сменит цвет на красный)

Неисправность	Возможная причина	Способ устранения
Выходящий из отверстий пар пачкает белье	Вы использовали воду с химическими добавками	Не заливайте в резервуар воду с химическими добавками. Используйте обычную водопроводную воду или смесь из водопроводной и очищенной воды в пропорции 1:1
	Вы не удалили воду из резервуара после предыдущего использования	Проведите самоочистку прибора (см. «Функция самоочистки»). Всегда выливайте воду из утюга по окончании работы
Подошва утюга загрязнилась и пачкает белье	Была установлена слишком высокая температура подошвы утюга	Сверьтесь с ярлыками на изделии и «Таблицей выбора режимов глажения для различных тканей»
	Вы недостаточно прополоскали белье или гладите новую одежду, не прополоскав ее	Очистите подошву согласно рекомендациям раздела «Уход за прибором». Прополощите одежду, убедитесь, что на ней не осталось мыла или других чистящих веществ.
Из отверстий подошвы утюга вытекает вода	Установлена слишком низкая температура нагрева подошвы	Установите регулятор нагрева подошвы в положение ••, ••• или MAX
	Слишком низкая температура подошвы из-за частого нажатия кнопки интенсивной подачи пара	Увеличьте интервалы между нажатиями кнопки интенсивной подачи пара
На подошве утюга царапины и другие повреждения	Вы поместили утюг на металлическую подставку	Используйте специальные подставки для утюга. Храните утюг в вертикальном положении
	Подошва была повреждена фурнитурой на одежде (заклепки, молнии, пуговицы и т.д.)	В процессе глажения старайтесь не задевать молнии, заклепки и другие твердые предметы, которые могут повредить подошву утюга

i В случае если неисправность устранить не удалось, обратитесь в авторизованный сервисный центр.

V. ГАРАНТИЙНЫЕ ОБЯЗАТЕЛЬСТВА

На данное изделие предоставляется гарантия сроком на 2 года с момента приобретения. В течение гарантийного периода изготовитель обязуется устранить путем ремонта, замены деталей или замены всего изделия любые заводские дефекты, вызванные недостаточным качеством материалов или сборки. Гарантия вступает в силу только в том случае, если дата покупки подтверждена печатью магазина и подписью продавца на оригинальном гарантийном талоне. Настоящая гарантия признается лишь в том случае, если изделие применялось в соответствии с руководством по эксплуатации, не ремонтировалось, не разбиралось и не было повреждено в результате неправильного обращения с ним, а также сохранена полная комплектность изделия. Данная гарантия не распространяется на естественный износ изделия и расходные материалы (фильтры, лампочки, антипригарные покрытия, уплотнители и т.д.).

Срок службы изделия и срок действия гарантийных обязательств на него исчисляются со дня продажи или с даты изготовления изделия (в случае, если дату продажи определить невозможно). Дату изготовления прибора можно найти в серийном номере, расположенном на идентификационной наклейке на корпусе изделия. Серийный номер состоит из 13 знаков. 6-й и 7-й знаки обозначают месяц, 8-й – год выпуска устройства.

Установленный производителем срок службы прибора составляет 3 года со дня его приобретения при условии, что эксплуатация изделия производится в соответствии с данным руководством и применимыми техническими стандартами.

Упаковку, руководство пользователя, а также сам прибор необходимо утилизировать в соответствии с местной программой по переработке отходов. Не выбрасывайте такие изделия вместе с обычным бытовым мусором.



Перш ніж використовувати даний виріб, уважно прочитайте посібник з його експлуатації і збережете як довідник. Правильне використання приладу значно продовжить термін його служби.

ЗАХОДИ БЕЗПЕКИ

- Виробник не несе відповідальності за ушкодження, викликані недотриманням вимог техніки безпеки і правил експлуатації виробу.
- Даний електроприлад являє собою пристрій для застосування в побутових умовах і може застосовуватися в квартирах, замських будинках, готельних номерах, побутових приміщеннях магазинів, офісів або в інших подібних умовах непромислової експлуатації. Промислове або будь-яке інше нецільове використання пристрою буде вважатися порушенням умов належної експлуатації виробу. У цьому випадку виробник не несе відповідальності за можливі наслідки.
- Перед включенням пристрою до електромережі перевірте, чи збігається її напруга з номінальною

напругою живлення приладу (див. технічні характеристики або заводську табличку виробу).

- Використовуйте подовжувача, розрахований на споживану потужність приладу, – невідповідність параметрів може привести до короткого замикання або загоряння кабелю.
- Підключайте прилад тільки до розеток, що мають заземлення, – це обов'язкова вимога захисту від поразки електричним струмом. Використовуючи подовжувача, переконайтеся, що він також має заземлення.
- Вимкняйте прилад з розетки після використання, а також під час його чищення або переміщення. Витягайте електрошнур сухими руками, утримуючи його за вилку, а не за провід.
- Прилад не має залишатися без нагляду, поки він приєднаний до електромережі.
- Під час наповнення резервуара для води прилад має бути відключений від електромережі.

STOP *УВАГА! Під час роботи прилад нагрівається! Не торкайтеся руками підшови праски в процесі й відразу після експлуатації. Використовуйте лише спеціальні поверхні для прасування. Не залишайте прилад увімкненим без нагляду, після використання відразу відключайте його від електромережі.*

- Не протягайте шнур електроживлення в дверних прорізах або поблизу джерел тепла. Стежте за тим, щоб електрошнур не перекручувався і не перегинався, не стикався з гострими предметами, кутами і крайками меблів.

STOP *ПАМ'ЯТАЙТЕ: випадкове ушкодження кабелю електроживлення може привести до неполадок, що не відповідають умовам гарантії, а також до ураження електрострумом. Ушкоджений електрокабель вимагає термінової заміни в сервіс-центрі.*

- Перед чищенням приладу переконайтеся, що він відключений від електромережі і цілком охолов.

Чітко дотримуйтеся інструкцій по очищенню приладу.

STOP *ЗАБОРОНЯЄТЬСЯ занурювати корпус приладу у воду або поміщати його під струмінь води!*

- Даний прилад не призначений для використання людьми (включаючи дітей), у яких є фізичні, нервові або психічні відхилення або недолік досвіду і знань, за винятком випадків, коли за такими особами здійснюється нагляд або проводиться їхнє інструктування щодо використання даного приладу особою, що відповідає за їхню безпеку. Необхідно здійснювати нагляд за дітьми з метою недопущення їхніх ігор із приладом, його комплектуючими, а також його заводським упакуванням. Очищення й обслуговування пристрою не повинні вироблятися дітьми без догляду дорослих.
- Заборонено самостійний ремонт приладу або внесення змін у його конструкцію. Усі роботи з обслуговування і ремонту повинні виконувати автори-

зований сервіс-центр. Непрофесійно виконана робота може привести до поломки приладу, травмам і uszkodженню майна.

СТОП *УВАГА! Заборонено використання приладу за будь-яких несправностей.*

Технічні характеристики

Модель.....	RI-C252
Напруга	220-240 В, 50 Гц
Потужність.....	2200 Вт
Захист від ураження електричним струмом	клас I
Тип управління	механічний
Покриття підшови	керамічне
Об'єм резервуара для води.....	400 мл
Паровий удар.....	180 г/хв
Постійна подача пари	50 г/хв
Вертикальне відпарювання	€
Функція розпилення води	€
Сухе прасування	€
Функція «Крапля-стоп»	€
Захист від накипу	€
Функція самоочищення.....	€
Функція автоматичного вимкнення	€

Індикація.....	світлодіодна
Довжина шнура.....	3 м
Вага нетто (без води).....	1,25 кг ± 3%
Габаритні розміри.....	302 × 124 × 148 мм



Комплектація

Праска.....	1 шт.
Мірна склянка.....	1 шт.
Інструкція з експлуатації.....	1 шт
Сервісна книжка.....	1 шт.

Виробник має право на внесення змін до дизайну, комплектації, а також до технічних характеристик виробу під час постійного вдосконалення своєї продукції без додаткового повідомлення про ці зміни.

Будова приладу (схема А1, стор. 3)

1. Підшова з керамічним покриттям і особливим рельєфом для рівномірного розподілу пари по всій поверхні
2. МАХ – позначка максимального рівня води в резервуарі (у вертикальному положенні праски)
3. Кнопка самоочищення Self clean
4. Регулятор температури підшови
5. Резервуар для води
6. Індикатор роботи – загорасться синім при включенні і змінює колір на червоний, коли підшова праски нагріється до заданої температури
7. Отвір розпилювача води
8. Кришка резервуара для води

9. Регулятор подачі пари – дозволяє встановити бажану потужність відпарювання тканини залежно від її типу або повністю перекрити подачу пари
10. Кнопка інтенсивної подачі пари (парового удару)  – слугує для сильного викиду пари під час прасування з відпарюванням, а також для вертикального відпарювання
11. Кнопка розпилення води  – призначена для зволоження білизни
12. Ручка
13. Шарнірне кріплення шнура – збільшує термін його експлуатації та забезпечує більш безпечне використання приладу
14. Шнур електроживлення
15. Мірна склянка

I. ПЕРЕД ПЕРШИМ УВІМКНЕННЯМ

Розпакуйте виріб, видаліть усі пакувальні матеріали та рекламні наклейки.

 **Обов'язково збережіть на місці застережні наклейки, наклейки-показчики (за наявності) і табличку з серійним номером виробу на його корпусі!**

Після транспортування або зберігання за низьких температур необхідно витримати прилад за кімнатної температури не менше ніж 2 години перед увімкненням.

Повністю розмотайте електрошнур. Корпус приладу протріть вологою тканиною, ретельно просушіть усі елементи приладу перед увімкненням в електромережу.

 **На деякі деталі нової праски нанесено захисне покриття, тому після першого увімкнення може з'явитися неприємний запах. Це тимчасове явище, яке є абсолютно безпечним для роботи праски та швидко зникне.**

II. ЕКСПЛУАТАЦІЯ ПРИЛАДУ

Перед початком використання переконайтеся, що вибрані температура й спосіб прасування відповідають вказівкам на ярлику виробу, який ви збираєтеся прасувати (див. таблицю вибору режимів прасування для різних тканин).

Таблиця вибору режимів прасування для різних тканин

Символ на регуляторі нагрівання	Положення регулятора температури	Тип тканини	Рекомендації
•	NYLON	Акрил	Прасувати обережно. Використання пари є ризикованим, можливе витікання води з підошви праски і, як наслідок, поява плям на тканині
		Поліамідні тканини (капрон, нейлон)	
		Поліуретан	
		Ацетатні волокна	Тканину краще прасувати з виворітного боку, оскільки вона погано переносить нагрівання. Ацетат швидко сохне та майже не потребує прасування
		Поліестер	Рекомендується прасувати через вологу тканину
		Віскоза	За підвищеної температури змінює колір, прилипає, твердне та руйнується, можлива усадка

••	WOOL	Шовк	Шовкову тканину краще не збризкувати водою, оскільки від нерівномірного зволоження можливе утворення плям
		Вовна	Тканину краще збризкувати водою або прасувати через вологу тканину. За підвищеної температури можлива усадка
••• або MAX	COTTON/ LINEN	Бавовна/Льон	Рекомендується режим відпарювання

Функція «Крапля-стоп»

Автоматична система «Крапля-стоп» запобігає протіканню води й дозволяє прасувати навіть найделікатніші тканини без ризику пошкодити їх.

Система захисту від накипу

Одна з переваг моделі надійна система захисту від накипу за рахунок пом'якшення води (поглинання іонів кальцію, що утворюють наліт солей при нагріванні).

Наповнення резервуара для води

1. Переконайтеся, що прилад не підключено до електромережі. Переведіть регулятор нагрівання підшови в положення «MIN», а регулятор подачі пари – в положення «0».
2. Відкрийте кришку резервуара для води, підніміть носик праски вгору.
3. За допомогою мірної склянки налийте в резервуар воду не вище за позначку «MAX» на корпусі приладу. Закрийте кришку резервуара. Встановіть праску у вертикальне положення.



УВАГА! Не наливайте воду безпосередньо з-під крана, щоб уникнути її потрапляння всередину корпусу приладу або на шнур електроживлення.



Прилад призначений для роботи з водопровідною водою. Якщо у вашому регіоні дуже жорстка вода, рекомендується змішувати водопровідну та очищену воду в пропорції 1:1.

Встановлення температури підшови

Праску забезпечено механічним регулятором температури підшови. На шкалу регулятора нанесено загальноприйняті позначення основних температурних режимів (MIN, •, ••, •••, MAX) і назви основних типів тканин (NYLON, WOOL, COTTON, LINEN). Повертанням регулятора температури встановіть символ, який відповідає тканині, що прасується, поруч із позначкою на корпусі приладу (див. «Таблиця вибору режимів прасування для різних тканин»).



Прасування делікатних тканин повинно здійснюватися при низькій температурі (режим •).

Прасування з відпарюванням

Ефективне відпарювання можливе в температурному режимі ••, ••• або «MAX».

1. Встановіть регулятор подачі пари в потрібне положення. Якщо регулятор знаходиться в положенні «0», подача пари перекрита (даний режим використовується для сухого прасування). Для збільшення інтенсивності подачі пари повертайте регулятор у напрямку від «0» до .
2. Підключіть шнур електроживлення до електромережі. Індикатор роботи загориться синім кольором. Після того як індикатор змінить колір на червоний (підшва нагрілася

до встановленої температури), розпочинайте прасування з відпарюванням.



УВАГА! Постійна подача пари відбувається тільки тоді, коли праска знаходиться в горизонтальному положенні, за високої температури підшови. Якщо регулятор подачі пари відкритий (не в положенні «0»), за низької температури можливе витікання води з отворів на підшові праски.

Паровий удар

Функція парового удару необхідна для прасування цупких і сильно зім'ятих тканин. Ця функція доступна під час прасування з відпарюванням, коли індикатор роботи приладу горить червоним кольором. Якщо індикатор роботи приладу загорівся синім (підшови охолола), дочекайтеся, поки він змінить колір на червоний.

Паровий удар здійснюється короткими натисненнями кнопки  під час прасування. Інтервали між натисненнями на кнопку мають бути не менше ніж 5 секунд. Функцію парового удару можна використовувати під час вертикального прасування.



УВАГА! У разі вибору низьких температур прасування (режим ) з підшови праски може крапати вода, а парового удару може не бути.

Вертикальне відпарювання

За допомогою праски можна відпарювати вироби у вертикальному положенні. Дана функція дозволяє випрасовувати як легкі за структурою тканини (тюль), так і важкі (штори), а також пальта, піджаки тощо, не знімаючи їх із вішалки.

1. Встановіть регулятор подачі пари в положення .
2. Поверніть регулятор температури підшови в положення «MAX».

3. Дочекайтеся, коли підшови нагріється до необхідної температури (індикатор роботи змінить колір на червоний).
4. Розташуйте праску вертикально, підшовою у напрямку тканини, що відпарюється. Тримайте праску на відстані декількох сантиметрів від виробів, що відпарюються, щоб не зіпсувати делікатні тканини.
5. Рухаючи праску зверху вниз, виконайте декілька коротких натиснень на кнопку . Через кожних 5 натиснень переводьте праску в горизонтальне положення.
6. Якщо індикатор роботи приладу загорівся синім (підшови охолола), дочекайтеся, поки він змінить колір на червоний (підшови нагрілася до встановленої температури) та продовжте вертикальне відпарювання.



УВАГА! Температура пари дуже висока! Щоб уникнути опіків, не допускайте контакту з паром, яка виходить з отворів на підшові праски. Не відпарюйте одяг на людині!

Сухе прасування

Ви можете прасувати тканини в сухому режимі, навіть якщо резервуар наповнений водою. Проте у разі тривалої роботи в цьому режимі не рекомендується наливати в резервуар надто багато води.

1. Установіть регулятор подачі пари в положення «0».
2. Повертаючи регулятор температури підшови, встановіть необхідну температуру нагрівання відповідно до типу тканини.
3. Після того як підшови нагріється до встановленої температури, індикатор роботи змінить колір на червоний. Можна починати прасування.

Функція зволоження тканини

Функція зволоження знадобиться, якщо ви прасуєте пересушену білизну або тканину з тонкою структурою волокна, а також для прасування манжетів і складок.

Для зволоження тканини натисніть на кнопку розпилення води . З отвору розпилювача розбризкуватиметься вода.

Система автовимкнення

Функція автовимкнення забезпечує безпеку експлуатації праски та дозволяє заощаджувати електроенергію. Якщо прилад знаходиться в нерухомому стані, спрацює система автоматичного вимкнення:

- для праски в горизонтальному положенні або на боці (після випадкового падіння) – приблизно через 30 секунд;
- для праски у вертикальному положенні – приблизно через 8 хвилин.

У разі спрацювання функції автовимкнення нагрівання підшови припиниться, пролунає сигнал, після цього індикатор роботи буде блимати червоним кольором. Для продовження роботи підійміть праску за ручку. Індикатор перестане мерехтити.

Завершення роботи

Після завершення роботи встановіть регулятор нагрівання підшови в положення «MIN», а регулятор подачі пари – в положення «0». Від'єднайте праску від електромережі. Відкрийте кришку резервуара та злийте воду, перевернувши праску над раковиною. Обережно порухайте праску, щоб злити залишки води. Встановіть праску у вертикальне положення.

i Не залишайте воду в резервуарі праски, щоб уникнути утворення вапняних відкладень і забруднень, які можуть забруднити тканини в процесі прасування.

Дочекайтеся, поки підшови охолоне. Обмотайте шнур електроживлення навколо основи праски. Зберігайте прилад у вертикальному положенні.

III. ДОГЛЯД ЗА ПРИЛАДОМ

Перед очищенням підшови праски переконайтеся, що вона відключена від електромережі та повністю охолола. Підшови можна очистити вологию тканиною або губкою.

STOP ЗАБОРОНЯЄТЬСЯ занурювати корпус приладу у воду або помити його під струмінь води!

Функція самоочищення

Дана функція призначена для очищення праски від накипу, що утворився в соплах підшови. Рекомендується здійснювати самоочищення праски 2-3 рази на місяць. Чим жорсткіше використовується вода, тим частіше потрібне самоочищення.

1. Налійте воду в резервуар до позначки «MAX».
2. Перекрийте подачу пари (встановіть регулятор пари в положення «0»). Встановіть регулятор температури нагрівання підшови в положення «MAX». Підключіть праску до електромережі.
3. Коли індикатор роботи змінить колір на червоний, від'єднайте праску від електромережі та помістіть її в горизонтальному положенні над раковиною.
4. Натисніть і утримуйте кнопку самоочищення «Self clean», поки вихід гарячої води й пари з отворів підшови не при-

пиниться. При цьому рекомендується рухати праску вперед-назад. Пара та кипляча вода, що виходять з отворів, видалять забруднення.

5. Після очищення відкрийте кришку резервуара для води та злийте воду, що залишилася в резервуарі. Закрийте кришку.
6. Коли підшова охолоне, протріть її поверхню вологою тканиною.

Зберігання та транспортування

Зберігайте прилад у сухому місці подалі від нагрівальних приладів і прямих сонячних променів. Щоб не пошкодити робочу поверхню, завжди зберігайте праску у вертикальному положенні. Не допускайте зіткнення підшови праски з металевими й іншими твердими предметами.

Завжди зливайте воду з праски, щоб уникнути утворення вапняних відкладень і забруднень на внутрішній поверхні резервуара. Під час транспортування та зберігання забороняється піддавати прилад механічному впливу, який може призвести до пошкодження пристрою та/або порушення цілісності упаковки. Необхідно берегти упаковку приладу від потрапляння води й інших рідин.

IV. ПЕРЕД ЗВЕРНЕННЯМ ДО СЕРВІС-ЦЕНТРУ

Неисправность	Возможная причина	Способ устранения
Підшова праски не нагрівається, індикатор не горить	Прилад не підключено до електромережі Електророзетка несправна	Підключіть прилад до електромережі Підключіть прилад до справної електророзетки

Неисправность	Возможная причина	Способ устранения
Підшова праски нагрівається погано	Встановлено дуже низьку температуру нагрівання	Повертаючи регулятор нагрівання підшови праски, встановіть необхідну температуру
Немає пари	Подачу пари перекрито	Встановіть регулятор пари в необхідне для вас положення
Інтенсивність подачі пари недостатня	У резервуарі дуже мало води	Заповніть резервуар для води як мінімум на ¼
	Регулятор пари стоїть у положенні середньої подачі пари	Повертаючи регулятор, збільште подачу пари
Пара, що виходить із отворів праски, бруднить білизну	Діє функція «Крапля-стоп»	Почекайте, поки не буде досягнуто належної температури підшови праски (індикатор роботи змінить колір на червоний)
	Ви використовували воду з хімічними добавками	Не наливайте в резервуар воду з хімічними добавками
Підшова праски забруднилась і бруднить білизну	Ви використовували очищену або пом'якшену воду	Використовуйте звичайну водопровідну воду або суміш з водопровідної та очищеної води в пропорції 1:1
	Було встановлено занадто високу температуру підшови праски	Зверніться з ярликами на виробі та «Таблицю вибору режимів прасування для різних тканин»
3 отворів підшови праски витікає вода	Ви недостатньо прополо-скали білизну або прасуєте новий одяг, не прополо-скавши його	Очистіть підшову. Прополощіть одяг, переконайтеся, що на ньому не залишилося мила або інших очишувальних речовин
	Встановлено дуже низьку температуру нагрівання підшови	Встановіть регулятор нагрівання підшови в положення ••••• або «MAX»
	Дуже низька температура підшови через часте натиснення кнопки інтенсивної подачі пари	Збільште інтервали між натисненнями кнопки інтенсивної подачі пари

Неисправность	Возможная причина	Способ устранения
На підшві праски подрагалини й інші пошкодження	Ви поставили праску на металеву підставку	Використовуйте спеціальні підставки для праски. Зберігайте праску у вертикальному положенні
	Підшва була пошкоджена фурнітурою на одязі (заклепки, застібки-блискавки, гудзики тощо)	Під час прасування намагайтеся не зачіпати застібки-блискавки, заклепки й інші тверді предмети, які можуть пошкодити підшву праски

i У разі, якщо несправність усунути не вдалося, зверніться до авторизованого сервісного центру.

V. ГАРАНТІЙНІ ЗОБОВ'ЯЗАННЯ

На цей виріб надається гарантія строком на 2 роки з моменту його придбання. Впродовж гарантійного періоду виробник зобов'язується усунути шляхом ремонту, заміни деталей або заміни усього виробу будь-які заводські дефекти, викликані недостатньою якістю матеріалів або складання. Гарантія набуває чинності тільки у тому випадку, якщо дата купівлі підтверджена печаткою магазину і підписом продавця на оригінальному гарантійному талоні. Справжня гарантія признається лише у тому випадку, якщо прилад застосовувався відповідно до інструкції з експлуатації, не ремонтувався, не розбирався і не був пошкоджений в результаті неправильного поводження з ним, а також збережена повна комплектність виробу. Ця гарантія не поширюється на природний знос виробу і витратні матеріали (фільтри, лампочки, керамічні і тефлонові покриття, гумові ущільнювачі і т. д.).

Термін служби виробу і термін дії гарантійних зобов'язань на нього обчислюються з дня продажу або з дати виготовлення виробу (у разі, якщо дату продажу визначити неможливо).

Дату виготовлення приладу можна знайти в серійному номері, що розташований на ідентифікаційній наклейці на корпусі виробу. Серійний номер складається з 13 знаків. 6-й і 7-й знаки позначають місяць, 8-й – рік випуску пристрою.

Встановлений виробником термін служби приладу складає 3 роки з дня його придбання за умови, що експлуатація виробу здійснюється відповідно до цієї інструкції і застосованих технічних стандартів.

Упаковку, посібник користувача, а також сам прилад необхідно утилізувати відповідно до місцевої програми по переробці відходів. Не викидайте такі вироби разом із звичайним побутовим сміттям.

 Осы бұйымды пайдаланудың алдында оны пайдалану бойынша нұсқаулықты мұқият оқыңыз және анықтамалық ретінде сақтап қойыңыз. Аспапты дұрыс пайдалансаңыз, оның қызмет ету мерзімі көпке ұзарады.

ҚАУІПСІЗДІК ШАРАЛАРЫ

- Өндіруші қауіпсіздік техникасы талаптарын және бұйымды пайдалану ережелерін ұстанбаудан туындаған зақымдар үшін жауап бермейді.
- Бұл электр аспап тұрмыстық жағдайларда қолданарналған құрылғы болып табылады және пәтерлерде, қала сыртындағы үйлерде, қонақ үй нөмірлерінде, дүкендер, офистердің тұрмыстық бөлмелерінде немесе өнеркәсіптік емес пайдаланудың басқа жағдайларында қолданыла алады. Құрылғыны өнеркәсіптік немесе кез келген басқа мақсатсыз пайдалану бұйымды дұрыс пайдалану шарттарын бұзу болып табылады. Бұл жағдайда өндіруші ықтимал салдарлар үшін жауап бермейді.
- Құрылғыны электр желіге қосудың алдында оның кернеуі аспап қоректенуінің номиналды кернеуіне сәйкес келетінін тексеріңіз (бұйымның техникалық сипаттамасын немесе зауыттық кестешесін қараңыз).
- Аспаптың тұтынылатын қуатына арналған ұзартқышты пайдаланыңыз. Бұл талапты ұстанбау қысқа тұйықталуға немесе кабельдің тұтануына әкеліп соқтыруы мүмкін.
- Аспапты тек жерлендірілген розеткаға қосыңыз – бұл тоқ соғуға қарсы қорғаныстың міндетті талабы. Ұзартқышты пайдаланылғанда ол да жерлендірілгеніне көз жеткізіңіз.
- Аспапты пайдаланған соң, сонымен қатар оны тазалау немесе жылжыту кезінде розеткадан ажыратыңыз. Электр бауды сымынан ұстамай, ашасынан құрғақ қолмен ұстап шығарыңыз.
- Аспап электр желісіне қосылғанша қараусыз қалмауы тиіс.
- Су резервуарын толтырған кезде аспап электр желісінен өшірулі болуы тиіс.

STOP

НАЗАР АУДАРЫҢЫЗ! Жұмыс кезінде аспап қызады! Үтік жұмыс істеп тұрған кезде және пайдаланған соң бірден оның табанына қол тигізбеңіз. Үтіктеуге арналған арнайы беттерді ғана қолданыңыз. Аспапты қараусыз қосулы күйінде қалдырмаңыз, пайдаланған соң бірден оны электр желісінен ажыратыңыз.

- Электр қоректену бауын есіктен немесе жылу көздерінің қасында жүргізбеңіз. Электр бауы бұралмауын және бүгілмеуін, өткір заттарға, жиһаздың бұрыштары мен шеттеріне тимеуін байқаңыз.

STOP

ЕСТЕ САҚТАҢЫЗ: электр қоректену кабелін кездейсоқ зақымдасаңыз, кепілдік шарттарына сәйкес келмейтін ақауларға, сонымен қатар электр тоғының соғуына әкеліп соқтыруы мүмкін. Зақымданған электр бауы сервис-орталықта жылдам ауыстыруды талап етеді.

- Аспапты тазалаудың алдында ол электр желіден ажыратылғанына және толық суығанына көз жет-

кізіңіз. Аспапты тазалау бойынша нұсқаулықтарды қатаң ұстаныңыз.

STOP

Аспап корпусын суға батыруға немесе су ағынына түсіруге ТЫЙЫМ САЛЫНАДЫ!

- Бұл аспап физикалық, жүйке немесе психикалық ауытқулары бар немесе тәжірибесі мен білімі жетіспейтін адамдардың (оның ішінде балалардың) қолдануына арналмаған, мұндай тұлғалар қадағаланып, олардың қауіпсіздігі үшін жауап беретін тұлға осы аспапты қолдануға қатысты нұсқау жасалған жағдайлардан басқа. Балалардың аспаппен, оның жинақтаушыларымен, сонымен қатар зауыттық орамымен ойнауына жол бермеу мақсатында қадағалап отыру қажет. Құрылғыны тазалау және қызмет көрсетуді балалар ересектердің қарауынсыз жасамауы тиіс.
- Аспапты өздігіңізбен жөндеуге немесе құрылымына өзгеріс енгізуге тыйым салынады. Қызмет көрсету және жөндеу бойынша барлық жұмыстарды авторландырылған сервис-орталық жасауы керек.

Біліксіз жасалған жұмыс аспаптың бұзылуына, жа-
рақат пен мүлік зақымдануына әкеліп соқтыруы
мүмкін.

STOP

*Аспапты кез келген ақауы бар болғанда
пайдалануға тыйым салынады.*

Техникалық сипаттамалары

Үлгісі	RI-C252
Коректену	220-240 В, 50 Гц
Қуаты	2200 Вт
Электр тоғымен зақымданудан қорғау	I дәреже
Басқару типі	механикалық
Табан жабындысы	керамикалық
Суға арналған резервуар ауқымы	400 мл
Қатты бу соққысы	180 г/мин
Будың тұрақты түрде берілуі	50 г/мин
Тігінен булау	бар
Құрғақ күйде үтіктеу	бар
Құрғақ күйде үтіктеу	бар
«Тамшы-стоп» функциясы	бар
Қақтан қорғаныс	бар
Өзін-өзі тазалау функциясы	бар
Автоматты түрде өшу функциясы	бар

Индикациясы	светодиодтік
Бау ұзындығы	3 м
Нетто салмағы (сусыз)	1,25 кг ± 3%
Габаритті көлемі	302 × 124 × 148 мм



Жинағы

Үтік	1 дана
Өлшеу стақаны	1 дана
Сервистік кітапша	1 дана
Пайдалану бойынша нұсқаулық	1 дана

*Өндіруші осындай өзгерістер туралы қосымша хабарла-
мастан өз өнімін жетілдіру барысында оның дизайны, жинағы,
сонымен қатар бұйымның техникалық сипаттамаларына
өзгеріс енгізуге құқылы.*

Аспаптың құрылымы (A1 сурет, 3 бет)

1. Қыш жабындысы және буды бүкіл бетке біркелкі таратуға арналған ерекше бедері бар табан
2. «МАХ» – ыдыста судың ең үлкен деңгейінің белгісі (үтік тік тұрғанда)
3. Өзін-өзі тазалау түймешігі «Self clean»
4. Табан қызу реттеріші
5. Су ыдысы
6. Жұмыс индикаторы – қосқан кезде көк түсті болып жанып, үтіктің табаны берілген температураға жеткенде қызыл түске өзгереді
7. Су бүріккіш тесігі
8. Су ыдысының қақпағы

9. Бу жіберу реттегіші – матаның типіне байланысты оны булаудың қажетті қуатын орнатуға немесе бу жолдарын толық жабуға мүмкіндік береді
10. Буды қарқынды жіберу түймешігі (бу соққысы)  – slugue для сильного выкиду пари під час прасування з відпарюванням, а також для вертикального відпарювання
11. Суды шашырату түймешігі  – заттарды ылғалдатуға арналған
12. Тұтқа
13. Шарнірне кріплення шнура – булап үтіктегенде буды қаты атқылау үшін, сонымен қатар тігінен булау үшін қызмет етеді
14. Электр қоректену бауы
15. Өлшеу сақаны

I. АЛҒАШҚЫ ҚОСАР АЛДЫНДА

Бұйымды орамынан шығарып, барлық орау материалдары мен жарнамалық жапсырмаларды алып тастаңыз.



Корпустағы ескертетін жапсырма, жапсырма-көрсеткіш (бар болса) және бұйымның сериялық нөмірі бар кестешені орнында міндетті түрде сақтаңыз!

Тасымалдаған немесе төмен температураларда сақтаған соң аспапты қосар алдында кем дегенде 2 сағат бөлме температурасында ұстау қажет.

Электр бауды толық жайыңыз. Аспап корпусын ылғал матамен сүртіңіз, аспаптың барлық элементтерін электр желіге қосар алдында мұқият кептіріңіз.

Қолданар алдында үтіктеудің тәсілі мен таңдалған температура сіздің үтіктегелі жатқан бұйымның жапсырмасындағы нұсқауларға сәйкес келетініне көз жеткізіңіз.



Жаңа үтіктің кейбір бөлшектеріне қорғаныс жабыны қалталған, сондықтан бірінші рет қосқан кезде жағымсыз иіс пайда болуы мүмкін. Бұл құралдың жұмысына қауіпсіз және тез кететін уақытша құбылыс.

II. ҮТІКТІ ПАЙДАЛАНУ

Қолданар алдында үтіктеудің тәсілі мен таңдалған температура сіздің үтіктегелі жатқан бұйымның жапсырмасындағы нұсқауларға сәйкес келетініне көз жеткізіңіз (кестеден қараңыз).

Әртүрлі мата үшін үтіктеу режимін таңдау кестесі

Қызу реттегішіндегі белгі	Температура реттегішінің күйі	Мата типі	Кеңестер
•	NYLON	Акрил	Абайлап үтіктеңіз. Буды пайдалану тәуекел болып табылады, үтіктің табанынан су ағып кетуі мүмкін, соның салдарынан матада ағыз пайда болады
		Полиамид маталары (капрон, нейлон)	
		Полиуретан	Матаны ішкі жағынан үтіктеген жөн, өйткені ол қыздыруды нашар төзеді. Ацетат тез кебеді және үтіктеуді талап етпейді дерлік
		Ацетат талшық-тары	

Қызу реттегішіндегі белгі	Температура реттегішінің күйі	Мата типі	Кеңестер
•	NYLON	Полиэстер	Ылғал мата арқылы үтіктеуге кеңес беріледі
		Вискоза	Жоғары температурада түсін өзгертеді, жабысады, қатайып, бұзылады, отыруы мүмкін
••	WOOL	Жібек	Жібек матаға су бүркемеген жөн, өйткені ылғал біркелкі еместігінен айғыз қалыптасуы мүмкін
		Жүн	Матаға су себу немесе ылғал мата арқылы үтіктеу дұрыс болады. Жоғары температурада отыруы мүмкін
••• немесе MAX	COTTON/ LINEN	Мақта/Зығыр	Буландыру режиміне кеңес беріледі

«Тамшы-стоп» функциясы

Автоматты «Тамшы-стоп» жүйесі су ағызбайды және ең биязы матаны зақымдау тәуекелісіз үтіктеуге мүмкіндік береді.

Қақтан қорғаныс жүйесі

RI-C252 үлгінің артықшылықтың бірі – суды жұмсарту арқылы қаққа қарсы сенімді қорғау жүйесі (қыздыру кезде тұздардың тұңбаны қалыптастыру кезінде кальцийдың иондарың сіңіру).

Су ыдысын толтыру

1. Аспап электр желіге қосылмағанына көз жеткізіңіз. Табан қызу реттегішін «MIN» күйіне, бу жіберу реттегіші «0» күйіне ауыстырыңыз.
2. Су ыдысы қақпағын ашыңыз, үтік ұшын жоғары көтеріңіз.
3. Өлшеу стақаны көмегімен ыдысқа аспап корпусындағы «MAX» белгісінен асырмай су құйыңыз. Ыдыс қақпағын жабыңыз. Үтікті тік қойыңыз.



НАЗАР АУДАРЫҢЫЗ! Су аспап корпусының ішіне немесе электр қоректену бауына тимеуі үшін оны кранның өзінен құймаңыз.



Аспап құбырдағы сумен жұмыс істеуге арналған. Егер өңіріңізде су өте кермек болса, құбырдағы және минералсыздандырылған суды 1:1 пропорциясымен араластыруға кеңес беріледі.

Табан температурасын орнату

Үтігісі табан температурасын механикалық реттегішімен жабдықталған. Реттегіштің шкаласына негізгі температуралық режимдердің жалпы қолданылатын белгілері (MIN, •, ••, •••, MAX) мен негізгі мата типтерінің атаулары салынған (NYLON, WOOL, COTTON, LINEN).

Температура реттегішін бұрып, үтіктелетін матаға сәйкес келетін белгіні аспап корпусындағы белгінің қасына орнатыңыз («Әртүрлі мата үшін үтіктеу режимін таңдау кестесі» қараңыз).



Назік матаны үтіктеу төмен температурада жүзеге асырылуы тиіс (режимі •).

Буландырып үтіктеу

••, ••• немесе MAX температура тәртібінде тиімді сулап үтіктеу болады.

1. Бу жіберу реттегішін қажетті күйге орнатыңыз. Егер реттегіш «0» күйінде тұрса, будың жіберілуі жабық (осы режим құрғақ күйде үтіктеу үшін пайдаланылады). Бу жіберу қарқындылығын көбейту үшін реттегішті «0» ден  ге бағытқа бұрыңыз.
2. Электр қоректену бауын электр желіге қосыңыз. Жұмыс индикаторы көк түсті болып жанады. Жұмыс индикаторы түсін қызылға өзгертеді соң (табан бекітілген температураға дейін қызған соң) булап үтіктей бастаңыз.



НАЗАР АУДАРЫҢЫЗ! *Үтік көлденең күйде тұрып, табанының температурасы жоғары болғанда ғана бұ үнемі беріліп тұрады. Егер бу жіберу реттегіші ашық тұрса («0» күйінде емес), төменгі температурада үтік табанындағы тесіктерден су ағуы мүмкін.*

Бу соққысы

Будың соққы функциясы тығыз және қатты мыжылған матаны үтіктеу үшін қажет. Бұл функция құралдың жұмыс индикаторы қызыл түсті болып жанғанда, булап үтіктеу кезінде қол жетімді (табан бекітілген температураға дейін қызған соң). Егер құралдың жұмыс индикаторы көк түсті болып жанса (табаны суыды), ол қызылға ауысқанын күтіңіз.



Бу соққысы үтіктеу кезінде  түймешігін қысқа басу арқылы жасалады. Басу арасындағы интервалдар кем дегенде 5 секунд болуы керек. Бу соққысы функциясын тігінен үтіктегенде пайдалануға болады.



НАЗАР АУДАРЫҢЫЗ! *Төменгі үтіктеу температурасы таңдалғанда (• режимі) үтік табанынан су тамшылауы және бу соққысы болмауы мүмкін.*

Тігінен булау

Үтігі көмегімен бұйымдарды тік күйде булауға болады. Осы функция құрылымы жеңіл маталарды (тюль) да, ауыр перделерді де, сонымен қатар пальто, пиджакты және т. б. ілгіштен шешпей үтіктеуге мүмкіндік береді.

1. Бу жіберу реттегішін  күйіне орнатыңыз.
2. Табан температурасы реттегішін «МАХ» күйіне бұрыңыз.
3. Табан қажетті температураға дейін қызғанын күтіңіз (жұмыс индикаторы түсін қызылға өзгертеді).
4. Үтікті тік, табанын буланатын матаға қаратып, орналастырыңыз. Биязы матаны бүлдірмеу үшін үтікті буланатын бұйымдардан бірнеше сантиметр аралығында ұстаңыз.
5. Үтікті жоғарыдан төмен жылжытып,  түймешігін кішкентай үзілістермен басыңыз. 5 рет басқан сайын үтікті көлденең күйге ауыстырыңыз.
6. Егер құралдың жұмыс индикаторы көк түсті болып жанса (табаны суыды), ол қызылға ауысқанын күтіңіз (табаны орнатылған температураға дейін қызды) және тігінен булауды жалғастырыңыз.



НАЗАР АУДАРЫҢЫЗ! *Бу температурасы өте жоғары! Күйін қалмау үшін үтік табанындағы тесіктерден шығатын буға тимеңіз. Адамның үстіндегі киімді буламаңыз!*

Құрғақ күйде үтіктеу

Ыдыс суға толы болса да, маталарды құрғақ режимде үтіктей аласыз. Алайда, бұл режимде ұзақ жұмыс істегенде ыдысқа өте көп су құюға кеңес берілмейді.

1. Бу жіберу реттегішін «0» күйге орнатыңыз.

2. Табан температурасы реттегішін бұрып, қажетті қызу температурасын матаның типіне сәйкес орнатыңыз.
3. Табан орнатылған температураға дейін қызған соң аспап жұмыс индикаторы түсін қызылға өзгертеді. Үтіктеуге кірісуге болады.

Матаны ылғалдандыру функциясы

Ылғалдандыру функциясы егер сіз кеуіп кеткен кірді немесе талшық құрылымы нәзік матаны үтіктесеңіз, сонымен қатар манжеталар мен қыртыстарды үтіктеу үшін пайдалы болады.

Матаны ылғалдандыру үшін суды бұрку түймешігін басыңыз . Бүріккіштің тесігінен су шашырайды.

Автоматты түрде өшіру жүйесі

Автоматты түрде өшу функциясы үтікті пайдалану қауіпсіздігін қамтамасыз етеді және электр энергиясын үнемдеуге мүмкіндік береді. Егер аспап қозғалмай тұрса, автоматты түрде өшу жүйесі іске қосылады:

- көлденең күйде немесе бүйірде жатқан (кездейсоқ құлағанда) үтік үшін – шамамен 30 секундтан кейін;
- тік күйде тұрған үтік үшін – шамамен 8 минуттан кейін.

Автоматты түрде өшу функциясы іске қосылғанда табанның қызуы тоқтайды, сигнал естіледі, бұдан кейін аспап жұмыс индикаторы қызыл түсті болып жанып-өшіп тұрады. Жұмысты жалғастыру үшін үтікті тұтқасынан ұстаңыз. Индикаторы жыпылықтауды тоқтатады.

Жұмысты аяқтау

Жұмыс аяқталысымен табанды қыздыру реттегішін «MIN» күйіне, бу жіберу реттегішін «0» күйіне орнатыңыз. Үтікті электр желісінен ажыратыңыз. Су ыдысы қақпағын ашыңыз және үтікті раковинаның үстінде аударып, суды ыдыстан төгіңіз. Су қалдықтарын төгу үшін үтікті абайлап сілкіңіз. Үтікті тік қойыңыз.

 *Матаны үтіктеу барысында былғайтын әк тұнбаларының қалыптасуы мен ластанудың алдын алу үшін үтік резервуарында су қалдырмаңыз.*

Табан суығанын күтіңіз. Электр қоректену бауын үтіктің сыртына ораңыз. Аспапты тік күйде сақтаңыз.

III. АСПАПТЫ КҮТУ

Үтік табанын тазалаудың алдында ол электр желіден ажырап тұрғанына және толық суығанына көз жеткізіңіз. Табанды ылғал матамен немесе губкамен тазалауға болады.

 *Аспап корпусын суға батыруға немесе су ағынына түсіруге ТЫЙЫМ САЛЫНАДЫ!*

Абразивті жуу құралдарын және жабындысы металл немесе абразивті губкаларды, сонымен қатар химиялық агрессивті заттарды пайдаланбаңыз.

Өзін-өзі тазалау функциясы

Осы функция үтікті табан шүмектерінде қалыптасқан қақтан тазалауға қызмет етеді. Өзін-өзі тазалау шарасын айына 2-3 рет жүргізуге кеңес беріледі. Пайдаланылатын су кермек болғанымен өзін-өзі тазалау да жиірек болуы керек.

1. Суды ыдысқа «MAX» белгісіне дейін құйыңыз.
2. Бұды жабыңыз (бу реттегішін солға «0» күйіне дейін бұрыңыз). Табанды қыздыру температурасы реттегішін «MAX» күйіне орнатыңыз. Үтікті электржеліге қосыңыз.
3. Жұмыс индикаторы түсін қызылға өзгертеді үтікті электр желісінен ажыратыңыз және раковинаның үстінде көлденең күйде ұстаңыз.

4. «Self clean» өзін-өзі тазалау түймешігін басыңыз және табан тесіктерінен ыстық су мен бу шығуы тоқтағанша ұстаңыз. Бұл кезде үтіккі алға-артқа шайқауға кеңес беріледі. Тесіктерден шығатын бу мен қайнаған су кірді кетіреді.
5. Тазалаған соң су ыдысы қақпағын ашыңыз және ыдыста қалған суды төгіңіз. Қақпақты жабыңыз.
6. Табан суығанда оның бетін ылғал матамен сүртіңіз.

Сақтау және тасымалдау

Аспапты қыздыру аспаптары мен тікелей күн сәулелерінен алыс құрғақ жерде сақтаңыз.

Жұмыс бетіне зақым тигізбеу үшін үтіккі ылғи тік күйінде сақтаңыз.

Үтік табанын металдық және басқа қатты заттарға тигізбеңіз.

Әк тұнбаларының пайда болуы мен резервуардың ішкі бетінде ластанудың.

Тасымалдау және сақтау кезінде құралдың зақымдануына және/немесе ораманың бүтіндігіне әкелуі мүмкін құралды механикалық әсерлерге ұшыратуға тыйым салынады.

Құралдың орамасын су мен басқа да сұйықтықтардан сақтау қажет.

IV. СЕРВИС-ОРТАЛЫҚҚА ЖОЛЫҒАР АЛДЫНДА

Ақау	Ықтимал себебі	Способ устранения
Үтік табаны қызбайды, жұмыс индикаторы жанбайды	Аспап электр желіге қосылмаған	Аспапты электр желіге қосыңыз
	Электр розетка ақаулы	Аспапты жөн электр розеткаға қосыңыз

Ақау	Ықтимал себебі	Способ устранения
Үтік табаны әлсіз қыздырады	Қыздырудың өте аз температурасы орнатылған	Үтік табанын қыздыру реттегішін бұрап, қажетті температураны орнатыңыз
Бу жоқ	Будың жіберілуі жабық	Бу реттегішін сізге керек күйге орнатыңыз
Бу жіберу қарқындылығы жетпейді	Ыдыста су өте аз	Су ыдысын кем дегенде ¼ толтырыңыз
	Бу реттегіші буды орташа жіберу күйінде тұр	Реттегішті бұрып, жіберілетін буды көбейтіңіз
Үтік табаны тесіктерінен шығатын бу затты белгілейді	«Тамшы-стоп» функциясы қосулы	Үтік табанының жарамды температурасы болғанын күтіңіз (жұмыс индикаторы түсін қызылға өзгертеді)
	Сіз химиялық қоспалары бар суды пайдаландыңыз	Ыдысқа химиялық қоспалары бар суды құймаңыз
Үтік табаны тесіктерінен шығатын бу затты белгілейді	Сіз минералсыздандырылған немесе жұмсақ суды пайдаландыңыз	Кәдімгі құбырдағы суды немесе құбырдағы және минералсыздандырылған судың 1:1 пропорциясында қоспасын пайдаланыңыз
	Үтік табанының өте жоғары температурасы орнатылды	Бұйымдағы жапсырма мен «Әртүрлі маталар үшін үтіктеу режимін таңдау кестесін» салыстырыңыз
Үтік табаны кірлеп, киімді белгілейді	Кірді жететіндей шаймадыңыз немесе жаңа киімді шаймай үтіктеп жатырсыз	Табанды тазалаңыз. Киімді шайыңыз, үстінде сабын немесе басқа тазалау құралы қалмағанына көз жеткізіңіз

Ақау	Ықтимал себебі	Способ устранения
Үтік табаны тесіктерінен су ағады	Қыздырудың өте аз температурасы орнатылған подошвы	Табанды қыздыру реттегішін • • • немесе «МАХ» күйіне орнатыңыз
	Қарқынды бу жіберу түймешігі жиі басылғанынан табан температурасы өте төмен	Қарқынды бу жіберу түймешігін басу аралығын көбейтіңіз
Үтіктің табанында сызаттар мен басқа зақымдар бар	Сіз үтікті металдық бетке қойдыңыз	Үтіктің арнайы түпқоймаларын пайдаланыңыз. Үтікті тік күйде сақтаңыз
	Табан киімдегі фурнитуралармен (тойтарма, сырғыпта, түйме және т.б.) зақымданды	Үтіктеу барысында үтік табанын зақымдауы мүмкін сырғыпта, тойтарма мен басқа қатты заттарға тимеуге тырысыңыз

i Егер қателікті дұрыстай алмасаңыз, авторизацияланған сервистік орталыққа жүгінізіз.

V. КЕПІЛДІК МІНДЕТТЕМЕЛЕР

Осы бұйымға сатып алынған сәттен 2 жыл мерзіміне кепілдік беріледі. Өндіруші кепілдік кезеңі ішінде жөндеу, бөлшектерді ауыстыру немесе бүкіл бұйымды ауыстыру жолымен материалдар немесе құрыдың сапасы жетіспеушілігінен туындаған кез келген зауыттық ақауларды жоюға міндеттенеді. Кепілдік тек сатып алу күні түпнұсқалық кепілдік талонында дүкен мөрімен және сатушы қолымен расталған жағдайда ғана күшіне енеді. Осы кепілдік тек бұйым пайдалану бойынша нұсқаулыққа сәйкес қолданылған, жөнделмеген, бұзылмаған және онымен дұрыс

жұмыс істемеу нәтижесінде зақымданбаған, сонымен қатар бұйымның толық жинағы сақталған жағдайда танылады. Осы кепілдік бұйымның табиғи тозуына және шығын материалдарына таралмайды (сүзгілер, шамдар, қыш және тефлондық тығыздауыштар және т. б.).

Бұйымның қызмет мерзімі мен кепілдік міндеттемелердің жарамдылық мерзімі өндірілген кезден бастап немесе бұйым жасалған кезден бастап есептеледі (егер сатылған күнін анықтау мүмкін болмаса).

Аспаптың өндірілген кезі бұйым корпусындағы сәйкестендіру жапсырмасында орналасқан сериялық нөмірден табуға болады. Сериялық нөмір 13 белгіден тұрады. 6-ші және 7-шы белгілер айды, 8-ші – құрылғы шыққан жылды білдіреді.

Өндіруші бекіткен аспаптың қызмет ету мерзімі бұйымның пайдаланылуы осы нұсқаулық пен қолданылатын техникалық стандарттарға сәйкес жүруі жағдайында сатып алынған күнінен 3 жыл құрайды.

Орамды, пайдаланушы нұсқаулығын, сонымен қатар аспаптың өзін қалдықтарды қайта өңдеу бойынша жергілікті бағдарламаға сәйкес пайдаға асыру керек. Мұндай бұйымдарды әдеттегі тұрмыстық қоқыспен тастамаңыз.



Înainte de a utiliza acest produs, citiți cu atenție manualul de exploatare și păstrați-l ca referință. Utilizarea corectă a dispozitivului va prelungi considerabil durata de exploatare.

MĂSURI DE SECURITATE

- Producătorul nu este responsabil pentru daune cauzate de nerespectarea cerințelor tehnicii securității și regulilor de exploatare a produsului.
- Acest aparat electric de pentru în condiții de uz casnic și poate fi aplicat în apartamente, case de țară, camere de hotel, în menajere interioare în magazine, birouri sau în alte condiții similare de exploatare neindustrială. Utilizarea industrială sau orice altă utilizare necorespunzătoare a dispozitivului va fi considerată ca încălcare a condițiilor adecvate de funcționare a produsului. În acest caz producătorul nu este responsabil pentru posibilele consecințe.
- Înainte de a conecta dispozitivul la o priză electrică, verificați dacă tensiunea ei coincide cu tensiunea nominală de alimentare a dispozitivului (vedeți caracteristicile tehnice sau tabla din fabrică a produsului).

STOP

- Folosiți un cablu prelungitor, calculat la necesarul de putere a dispozitivului. Nerespectarea acestei cerințe poate duce la scurtcircuit sau incendiu de cablu.
 - Conectați aparatul numai la prize, care au legătură cu pământul – aceasta este o cerință obligatorie de protecție împotriva șocurilor electrice. Folosind un cablu prelungitor, asigurați-vă că acesta are, de asemenea, legătură cu pământul.
 - Deconectați aparatul din priză după utilizare, precum și în timpul de curățare sau de deplasare. Scoateți cablul electric din priză cu mâinile uscate, țineți-l de ștecher și nu de cablu.
 - Dispozitivul nu trebuie să fie lăsat nesupravegheat până când este conectat la rețeaua de alimentare.
 - În timpul umplerii rezervorului de apă dispozitivul trebuie să fie deconectat de la rețeaua de alimentare.
- ATENȚIE!** În timpul funcționării dispozitivul se încălzește! Nu atingeți cu mâinile talpa fierului de călcat în timpul funcționării lui și imediat după utilizare. Utilizați doar suprafețe speciale

pentru călcat. Nu lăsați dispozitivul în funcțiune nesupravegheat, deconectați-l de la rețeaua electrică imediat după utilizare.

- Nu întindeți cablul de alimentare pe sub uși sau în apropierea surselor de căldură. Asigurați-vă că cablul electric nu s-a sucit și nu s-a îndoit, nu este în contact cu obiecte ascuțite, colțuri și margini de mobilier.

STOP *REȚINEȚI: deteriorările aleatoare a cablului de alimentare electrică pot provoca defecte, care nu corespund condițiilor de garanție, precum și la șoc electric. Cablul electric deteriorat necesită înlocuire de urgență în centru service.*

- Înainte de a curăța aparatul, asigurați-vă că el este deconectat de la priză și este complet răcit. Urmați strict instrucțiunile pentru curățarea aparatului.

STOP *SE INTERZICE de scufundat corpul aparatului în apă sau de-l pus sub jet de apă!*

- Acest dispozitiv nu este destinat pentru utilizarea de către persoanele (inclusiv copiii), care au dereglări fizice, nervoase sau psihice sau duc lipsă de experi-

ență și cunoștințe, cu excepția cazurilor, în care astfel de persoane se află sub supraveghere sau au fost instruite în privința utilizării acestui aparat de către persoană responsabilă pentru siguranța lor. Este necesar să se efectueze o supraveghere asupra copiilor cu scopul neadmiterii acestora a jocurilor cu aparatul, accesorii, precum și cu ambalaul de fabrică. Curățarea și întreținerea dispozitivului nu trebuie să se efectueze de către copiii nesupravegheați de adulți.

- Se interzice repararea aparatului independent sau efectuarea modificărilor în structura acestuia. Repararea aparatului trebuie să fie efectuată exclusiv în centrul de service specializat autorizat. Reparația efectuată neprofesional poate duce la defecțiuni, leziuni și deteriorarea bunurilor.

Nu utilizați dispozitivul în cazul oricărui defect.

Caracteristici tehnice

Model.....	RI-C252
Tensiune de alimentare.....	220-240 V, 50 Hz
Putere.....	2200 W
Protecția împotriva electrocutării.....	clasa I
Tip de control.....	mecanic
Acoperirea de tapa.....	ceramică
Volumul rezervorului de apă.....	400 ml
Șut puternic cu aburi.....	180 g/min
Eliminarea continuă a aburului.....	50 g/min
Tratarea verticală cu aburi.....	este
Funcția de umezire a țesăturii.....	este
Călcatul uscat.....	este
Funcția "Anti-picături".....	este
Sistem de protecție împotriva depunerii de calcar.....	este
Funcția de autocurățare.....	este
Funcția de deconectare automată.....	este
Indicația.....	LED
Lungimea cablului de alimentare.....	3 m
Greutatea netă (fără apă).....	1,25 kg ± 3%
Dimensiunile de gabarit.....	302 × 124 × 148 mm



Completare

Fier de călcat.....	1 buc.
Pahar cotel.....	1 buc.
Instrucțiuni de utilizare.....	1 buc.
Carte de service.....	1 buc.

Producătorul își rezervă dreptul de a modifica designul, conținutul, precum și caracteristicile tehnice ale dispozitivului pe par-

cursul perfecționării dispozitivului fără anunțare prealabilă privind astfel de modificări.

Construcția dispozitivului (schemă A1, pag. 3)

1. Talpă cu acoperire ceramică și relief special pentru pulverizarea uniformă a aburului pe toată suprafața
2. MAX – marcajul nivelului maxim al apei în rezervor (în poziția verticală a fierului de călcat)
3. Butonul de autocurățare "Self clean" – este prevăzut pentru autocurățarea fierului de călcat de depunerile de calcar, care influențează negativ asupra productivității lui
4. Regulatorul al temperaturii tălpii
5. Rezervorul de apă
6. Indicatorul de lucru – se aprinde în albastru la conectare și schimbă culoarea în roșu, când talpa fierului de călcat se încălzește până la temperatura setată
7. Orificiul pulverizatorului de apă
8. Capacul rezervorului de apă
9. Regulatorul de alimentare cu aburi – permite setarea puterii necesare de tratare cu aburi a țesăturii în dependență de tipul ei sau blocarea completă a alimentării cu aburi
10. Butonul de alimentare intensivă cu aburi (șut cu aburi)  – servește la evacuarea puternică a aburului în timpul călcătului cu aburi, precum și tratării verticale cu aburi
11. Butonul de pulverizare a apei  – servește la umezirea rufelor
12. Mâner
13. Fixarea articulată a cablului – majorează durata lui de exploatare și face utilizarea fierului de călcat mai sigură

ROU

14. Cablu de alimentare
15. Pahar cokat

I. ÎNAINTE DE PRIMA CONECTARE

Despachetați dispozitivul, înlăturați toate materialele de ambalare și autocolante promoționale.

 **Păstrați obligatoriu pe loc autocolante de avertizare, autocolante-indicatoarele (în cazul prezenței lor) și plăcuța cu numărul de serie a dispozitivului pe corpul lui!**

După transportarea sau păstrarea la temperaturi joase este necesar să mențineți dispozitivul la temperatura camerei nu mai puțin două ore înainte de conectare.

Desfășurați complet cablul de alimentare. Ștergeți corpul dispozitivului cu o cârpă umedă. Piesele detașabile spălați-le cu apă cu săpun, uscați minuțios toate elementele dispozitivului înainte de a-l conecta la rețeaua electrică.

 **Pe careva detalii ale noului fier de călcat este aplicat un strat protector, deoarece la prima conectare poate apărea un miros neplăcut. Acesta este un fenomen temporar, care este perfect sigur pentru activitatea dispozitivului și repede dispare.**

II. UTILIZAREA FIERULUI DE CĂLCAT

Înainte de începutul utilizării asigurați-vă, că temperatura selectată și modul de călcat corespund instrucțiunilor de pe eticheta produsului, pe care dumneavoastră doriți să-l călcați (urmăriți tabelul).

Tabel de selectare a regumurilor de călcat pentru diferite tipuri de țesături

Simbol pe regulator de încălzire	Poziția regulatorului de temperatură	Tip de țesătură	Recomandări
•	NYLON	Acril	Călcați cu precauție. Utilizarea aburului este riscantă, este posibilă scurgerea apei din talpa fierului de călcat, și ca urmare apariția petelor pe țesătură
		Țesături din poliamidă (capron, nailon)	
		Poliuretan	
		Fibre din acetat	Călcați mai bine țesătură pe partea dorsală, deoarece ea nu este rezistentă la încălzire. Acetatul se usucă repede și practic nu necesită a fi călcat
		Poliester	Se recomandă călcarea printr-o cârpă umedă
••	WOOL	Viscoză	La temperatura înaltă își schimbă culoarea, se lipește, se întărește și se distruge, este posibilă contracția țesăturii
		Mătase	Preferabil de a nu stropi țesătura de mătase cu apă, deoarece de la umezirea neuniformă este posibilă apariția petelor
		Lână	Preferabil de a stropi țesătura cu apă sau a o călca printr-o cârpă umedă. La temperatură înaltă este posibilă contracția țesăturii
••• sau MAX	C O T T O N / LINEN	Bumbac/ln	Se recomandă regim de tratare cu aburi

Funcția "Anti-picături"

Sistemul automat "Anti-picături" împiedică scurgerea apei și permite călcatul chiar și al țesăturilor delicate fără riscul de a le deteriora.

Sistem de protecție împotriva depunerii de calcar

Unul din avantajele modelului – sistem anticalkar fiabil datorită dedurizării apei (absorbția ionilor de calciu, care formează sarea precipită în timpul încălzirii).

Umplerea rezervorului de apă

1. Asigurați-vă că fierul de călcat nu este conectat la rețeaua electrică. Rotiți regulatorul de încălzire a tălpii în poziția "MIN", iar regulatorul de alimentare cu aburi în poziția "0".
2. Deschideți capacul rezervorului de apă, ridicați vârful fierului de călcat în sus.
3. Cu ajutorul paharului cotel turnați în rezervor apă nu mai sus de marcajul "MAX" pe corpul dispozitivului. Închideți capacul rezervorului. Plasați fierul de călcat în poziție verticală.

STOP

ATENȚIE! Nu turnați apă direct de la robinet, pentru a evita nimerirea acesteia pe corpul dispozitivului sau pe cablul de alimentare.



Dispozitivul este destinat pentru a fi utilizat cu apă de la robinet. Dacă în regiunea Dvs. apă este prea dură, se recomandă amestecarea apei de la robinet cu apă demineralizată în proporție de 1:1.

Setarea temperaturii tălpii

Fierul de călcat este echipat cu un regulator mecanic de temperatură a tălpii. Pe gradația regulatorului sunt marcate notații standard a regimurilor de bază a temperaturii (MIN, •, ••, •••,

MAX) și denumirile tipurilor de țesături de bază (NYLON, WOOL, COTTON, LINEN).

Cu rotirea regulatorului de temperatură setați simbolul corespunzător al țesăturii călcate alături de marcarea pe corpul dispozitivului (a se vedea "Tabelul de selectare a regurilor de călcat pentru diferite tipuri de țesături").



Țesăturile delicate trebuie călcate la temperatură joasă (regim •).

Călcatul cu aburi

Aburire eficientă posibilă la temperatura regimului ••, ••• sau "MAX".

1. Instalați regulatorul de alimentare cu aburi în poziția necesară: dacă regulatorul se află în poziția "0", alimentarea cu aburi este blocată (acest regim se utilizează pentru călcatul uscat). Pentru majorarea intensității de alimentare cu aburi rotiți regulatorul în direcția de la "0" pînă la .
2. Conectați cablul de alimentare la rețeaua electrică. Indicatorul de lucru se va aprinde de culoare albastră. După ce indicatorul de lucru va schimba culoarea în roșu (talpa s-a încălzit pînă la temperatura setată) începeți călcatul cu aburi.



ATENȚIE! Alimentarea continuă a aburului se produce numai atunci, când fierul de călcat se află în poziția orizontală, la temperatura înaltă a tălpii. Dacă regulatorul de alimentare cu aburi este deschis (nu în poziția "0"), la temperatura joasă este posibilă scurgerea apei din orificiile tălpii fierului de călcat.

Șut cu aburi



Funcția șutului cu aburi este necesară pentru călcatul țesăturilor groase și foarte boțite. Această funcție este disponibilă la călcarea

cu abur, când indicatorul de lucru al dispozitivului arde de culoare roșie (talpa s-a încălzit pînă la temperatura setată). Dacă indicatorul de lucru al dispozitivului s-a aprins de culoare albastră (talpa s-a răcit), așteptați, pînă când va schimba culoarea în roșu. Șutul cu aburi se produce prin apăsările scurte ale butonului  în timpul călcatului. Intervalele între apăsări trebuie să fie nu mai puțin de 5 secunde. Puteți utiliza funcția de șut cu aburi pentru călcatul vertical.

i **ATENȚIE!** La selectarea temperaturilor joase de călcat (regim •) din talpa fierului de călcat poate se scurge apă, iar șutul cu aburi poate să lipsească.

Tratarea verticală cu aburi

Cu ajutorul fierului de călcat puteți trata articolele cu aburi în poziția verticală. Această funcție permite călcatul atît a țesăturilor cu structură ușoară (tul), cât și cele grele (perdele), precum și paltoane, jachete ș. a. fără a le scoate de pe umeras.

1. Instalați regulatorul de alimentare cu aburi în poziția .
2. Plasați regulatorul temperaturii de încălzire a tălpii în poziția "MAX".
3. Așteptați pînă când talpa se va încălzi pînă la temperatura necesară (indicatorul de lucru va schimba culoarea în roșu).
4. Poziționați fierul de călcat vertical, cu talpa spre direcția țesăturii tratate cu aburi. Țineți fierul de călcat la câțiva centimetri de la articolul tratat cu aburi, pentru a nu deteriora țesăturile delicate.
5. Conducând fierul de călcat de sus în jos, efectuați câteva apăsări scurte pe butonul . După fiecare 5 apăsări, puneți fierul de călcat în poziția orizontală.

6. Dacă indicatorul de lucru al dispozitivului s-a aprins de culoare albastră (talpa s-a răcit), așteptați, pînă când va schimba culoarea în roșu (talpa s-a încălzit pînă la temperatura setată) și continuați tratarea verticală cu aburi.

STOP **ATENȚIE!** Temperatura aburului este foarte înaltă! Pentru a preveni arsurile, nu admiteți contactul cu aburul care iese din orificiile de pe talpa fierului de călcat. Nu tratați haina cu aburi îmbrăcată pe o persoană!

Călcatul uscat

Puteți călca țesăturile în regim uscat, chiar dacă rezervorul este umplut cu apă. Însă, la funcționarea continuă în acest regim, nu se recomandă umplerea rezervorului cu multă apă.

1. Instalați regulatorul de alimentare cu aburi în poziția "0".
2. Rotind regulatorul de temperatură a tălpii, setați temperatura necesară de încălzire în conformitate cu tipul țesăturii.
3. După ce talpa se va încălzi pînă la temperatura setată, indicatorul de lucru va schimba culoarea în roșu. Puteți începe călcatul.

Funcția de umezire a țesăturii

Funcția de umezire este utilă dacă călcați rufele suprauscate sau țesături cu o structură fină a fibrelor, precum și pentru călcatul manșetelor și pliurilor.

Pentru umezirea țesăturii, apăsați butonul de pulverizare a apei . Apa se va pulveriza pe țesătură din orificiile pulverizatorului.

Sistemul de deconectare automată

Funcția de deconectare automată asigură siguranța utilizării fierului de călcat și permite economisirea energiei electrice. Dacă

dispozitivul se află într-o stare nemișcată, se va declanșa sistemul de deconectare automată:

- pentru fierul de călcat în poziție orizontală sau pe o parte (în cazul căderii accidentală) – aproximativ după 30 de secunde;
- pentru fierul de călcat în poziție verticală – aproximativ după 8 minute.

La declanșarea funcției de deconectare automată încălzirea tălpii se va opri, va răsună un semnal, apoi indicatorul de lucru va clipi de culoare roșie. Pentru continuarea funcționării ridicați fierul de călcat de mâner. Indicatorul va opri clipirea.

Finalizarea lucrului

La finalizarea lucrului plasați regulatorul de încălzire a tălpii în poziția "MIN", iar regulatorul de alimentare cu aburi în poziția "0". Deconectați fierul de călcat de la rețeaua electrică. Deschideți capacul rezervorului de apă și scurgeți apa din rezervor, întorcând fierul de călcat deasupra chiuvetei. Agitați ușor fierul de călcat, pentru a scurge reziduurile de apă. Plasați fierul de călcat în poziție verticală.

i *Nu lăsați apa în rezervorul fierului de călcat pentru a preveni formarea depunerilor de calcar și murdărie, care pot păta țesătura în timpul călcării.*

Așteptați pînă când talpa se va răci. Înfășurați cablul de alimentare în jurul bazei fierului de călcat. Păstrați dispozitivul în poziție verticală.

III. ÎNTREȚINEREA DISPOZITIVULUI

Înainte de curățarea tălpii fierului de călcat, asigurați-vă că acesta este deconectat de la rețeaua electrică și s-a răcit complet. Puteți curăța fierul de călcat cu o cârpă umedă sau un burete.

STOP

SE INTERZICE de scufundat corpul aparatului în apă sau de-l pus sub jet de apă!

Funcția de autocurățare

Servește pentru curățarea fierului de călcat de la depunerile de calcar formate în duzele tălpii. Se recomandă efectuarea procedurii de autocurățare de 2-3 ori pe lună. Cu cât apa utilizată este mai dură, cu atât mai des este necesară autocurățarea.

1. Turnați apă în rezervor pînă la marcajul "MAX".
2. Opriți alimentarea cu aburi (roțiți reguatorul de aburi spre stînga în poziția "0"). Plasați regulatorul temperaturii de încălzire a tălpii în poziția "MAX". Conectați fierul de călcat la rețeaua electrică.
3. Când indicatorul de încălzire se va stinge, deconectați fierul de călcat de la rețeaua electrică și plasați-l în poziția verticală deasupra chiuvetei.
4. Apăsăți și mențineți apăsat butonul de autocurățare "Self clean", pînă când apa și aburul fierbinte vor ieși din orificiile tălpii. În acest timp se recomandă agitarea fierului de călcat înainte și înapoi. Aburul și apă clocotită care iese vor îndepărta murdăria.
5. După curățare deschideți capacul rezervorului de apă și scurgeți apa rămasă în rezervor. Închideți capacul.
6. După ce talpa se va răci, ștergeți suprafața acesteia cu o cârpă umedă.

Păstrarea și transportarea

Păstrați dispozitivul la un loc uscat, departe de lumina directă a soarelui și dispozitivele de încălzire. Pentru a evita deteriorarea

suprafeței de lucru, întotdeauna păstrați fierul de călcat în poziția verticală. Nu admiteți contactul tălpii fierului de călcat cu obiecte metalice sau alte dure.

Nu admiteți contactul tălpii fierului de călcat cu obiecte metalice sau alte dure. Întotdeauna scurgeți apa din fierul de călcat, pentru a preveni acumularea depunerilor de calcar și murdăria de pe suprafața interioară a rezervorului.

La transportarea și păstrarea dispozitivului se interzice să-l expuneți la șocuri mecanice, care pot duce la deteriorarea aparatului și/sau încălcarea integrității pachetului.

Este necesar să aveți grijă de ambalajul dispozitivului să nu pătrundă apă și alte lichide.

IV. ÎNAINTE DE A APELA LA UN CENTRU DE DESERVIRE

Defectul	Cauza posibilă	Metoda de înlăturare
Talpa fierului de călcat nu se încălzește, indicatorul de lucru nu se iluminează	Dispozitivul nu este conectat la rețeaua electrică	Conectați dispozitivul la rețeaua electrică
	Priza electrică nu este în stare de funcționare	Conectați dispozitivul la prizele electrice în stare de funcționare
Talpa fierului de călcat se încălzește slab	Este setată temperatura de încălzire prea joasă	Cu rotirea regulatorului de încălzire a tălpii fierului de călcat setați temperatura necesară de încălzire
Lipsește aburul	Alimentarea cu aburi este blocată	Instalați regulatorul de alimentare cu aburi în poziția necesară
Intensitatea alimentării cu aburi nu este suficientă	În rezervor este prea puțină apă	Umpleți rezervorul de apă minimum de ¼
	Regulatorul aburului este plasat în poziția aburului mediu	Rotind regulatorul, majorați alimentarea cu aburi

Defectul	Cauza posibilă	Metoda de înlăturare
Intensitatea alimentării cu aburi nu este suficientă	Acționează funcția "Anti-picătură"	Așteptați până când va fi atinsă temperatura necesară a tălpii fierului de călcat (indicatorul de lucru va schimba culoarea în roșu)
Aburul care iese din talpa fierului de călcat murdărește rufe	Ați utilizat apa cu aditivi chimici	Nu umpleți în rezervorul apă cu aditivi chimici
	Ați utilizat apă demineralizată sau dedurizată	Utilizați apă obișnuită de la robinet sau un amestec de apă din robinet cu apă curățată în proporție de 1:1
Talpa fierului de călcat este murdară și murdărește rufe	Nu ați înlăturat apa din rezervor după utilizarea anterioară	Efectuați autocurățarea dispozitivului. Întotdeauna scurgeți apa din fierul de călcat la finalizarea lucrului
	A fost setată temperatura prea înaltă a tălpii fierului de călcat	Consultați etichetele de pe articole și "Tabelul de selectare a regurilor de călcat pentru diferite tipuri de țesături"
Din orificiile tălpii fierului de călcat se scurge apa	Rufe au fost clătite insuficient sau Dvs călcați hainele noi fără a le clăti preventiv	Efectuați curățarea tălpii. Clătiți hainele, asigurați-vă de faptul, că pe ele nu au rămas elemente de săpun sau alți detergenți
	Este setată temperatura de încălzire a tălpii prea joasă	Plasați regulatorul de încălzire a tălpii în poziția ••••• sau "Max"
Din orificiile tălpii fierului de călcat se scurge apa Pe talpa fierului de călcat sunt zgărieturi sau alte deteriorări	Temperatura tălpii este prea joasă din cauza apăsărilor frecvente a butonului de alimentare intensivă cu aburi	Majorați intervalele între apăsările butonului de alimentare intensivă cu aburi
	Ați așezat fierul de călcat pe suportul din metal	Utilizați suporturi speciale pentru fierul de călcat Păstrați dispozitivul în poziție verticală.



În cazul, dacă defecțiunea nu a fost rezolvată, adresați-vă la centrul de servicii autorizat.

V. OBLIGAȚII DE GARANȚIE

Pentru acest produs se acordă un termen de garanție de 2 ani de la momentul procurării. În timpul perioadei de garanție producătorul se obligă să înlăture prin reparare, schimbare a pieselor sau schimbare a produsului complet orice defecte de fabrică provocate de calitatea insuficientă a materialelor sau de rasamblare. Garanția intră în vigoare numai în cazul în care data procurării este confirmată prin ștampila magazinului și semnătura vânzătorului pe talonul de garanție original. Prezenta garanție se recunoaște numai în cazul în care produsul a fost utilizat în conformitate cu instrucțiunea de exploatare, nu a fost reparat, nu a fost dezasamblat și nu a fost defect în rezultatul manipulării incorecte, precum și păstrată toată completarea produsului. Prezenta garanție nu se răspindește asupra uzurei normale a produsului și asupra consumabilelor (filtrelor, becului, acoperirilor ceramice și de teflon, garniturilor de etanșare etc.). Termenul de exploatare a produsului și termenul de valabilitate a garanției se calculează de la data vânzării sau de la data fabricării produsului (în cazul în care data de vânzare e imposibil de determinat). Data fabricării dispozitivului poate fi găsită în numărul de serie, amplasat pe eticheta de identificare atașată pe carcasa produsului. Numărul de serie este format din 13 simboluri. Simbolurile 6 și 7 indică luna, 8 – anul de producere a dispozitivului.

Termenul de servire a aparatului stabilit de producător constituie 3 ani din momentul procurării cu condiție că exploatarea produsului este efectuată în corespundere cu instrucțiunea dată și standardele tehnice.

Ambalajul, îndrumătorul utilizatorului, precum și aparatul este necesar de utilizat în conformitate cu programul local de prelucrare a deșeurilor. Nu aruncați astfel de produse împreună cu gunoiul obișnuit.

EAC

Производитель: «Пауэр Пойнт Инк. Лимитед» №1202 Хай Юн Ё (B1) Лин Хай Шан Чжуан Сямейлин Фулянь, Шеньжень, Китай, 518049. По лицензии REDMOND Индастриал Груп, ЛЛСи Уан Коммерс Плаза, 99 Вашингтон-авеню, съют 805А, Олбани, Нью-Йорк, 12210, Соединенные Штаты Америки.

Импортер: ООО «АльФА», 198099, г. Санкт-Петербург, ул. Промышленная, д. 38, корп. 2, лит. А.

© REDMOND. Все права защищены. 2017

Воспроизведение, передача, распространение, перевод или другая переработка данного документа или любой его части без предварительного письменного разрешения правообладателя запрещены.

Produced by Redmond Industrial Group LLC
One Commerce Plaza, 99 Washington Ave, Ste. 805A
Albany, New York, 12210, United States
www.redmond.company
www.multivarka.pro
www.store.redmond.company
www.smartredmond.com
Made in China

RI-C252-CIS-UM-1