

Moulinex®

Moulinex®

compacteo®



FR

EN

DE

NL

ES

PT

IT

TR

RU

UK

EL

www.moulinex.com

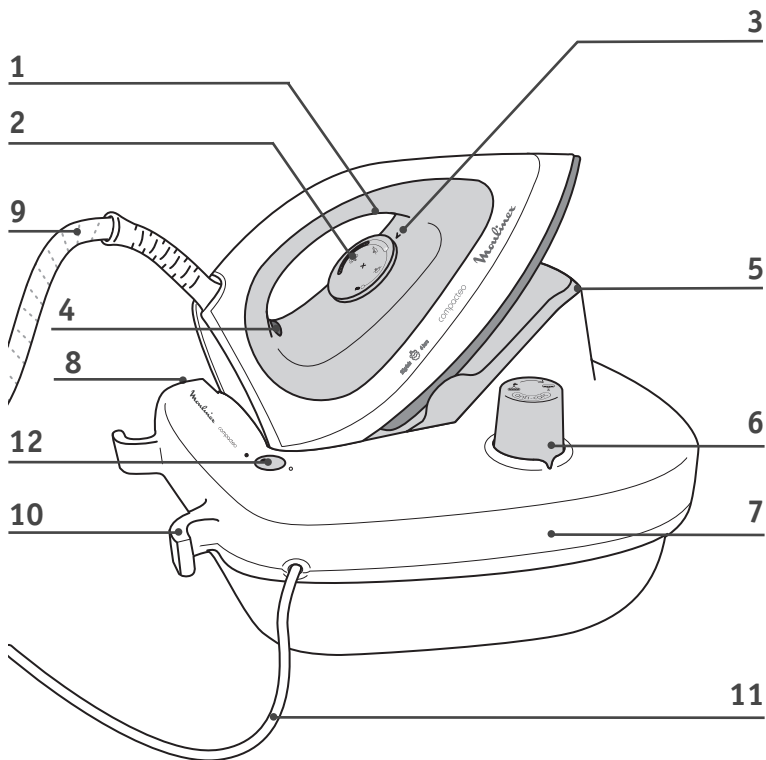
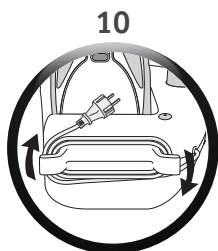
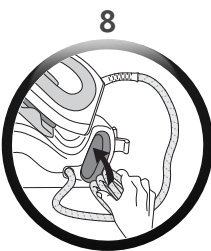
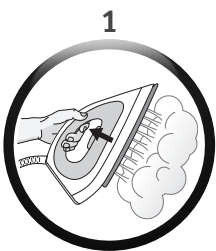



fig. 1

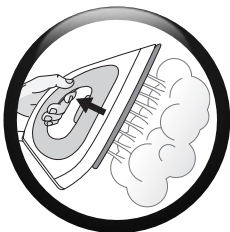

fig. 2



fig. 3

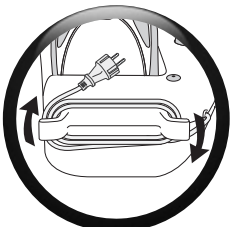

fig. 4

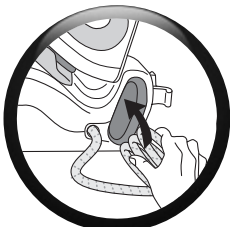

fig. 5

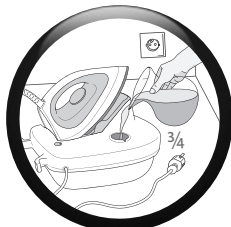

fig. 6



fig. 7

ВАЖНЫЕ РЕКОМЕНДАЦИИ

Меры безопасности

- Перед первым использованием прибора внимательно прочтите инструкцию: производитель не несет никакой ответственности за использование прибора, не соответствующее инструкции.
- В целях вашей безопасности данный прибор соответствует существующим нормам и правилам (Нормативные акты, касающиеся низкого напряжения, электромагнитной совместимости, охраны окружающей среды).
- Утюг с парогенератором является электрическим прибором: им следует пользоваться только в нормальных условиях использования. Он предназначен исключительно для бытового применения.
- Он оборудован 2-мя предохранительными системами:
 - клапаном для предотвращения избыточного давления, через который в случае неправильной работы прибора выходит излишек пара,
 - термозащитой для предотвращения перегрева прибора.
- Всегда подключайте парогенератор к сети с соблюдением следующих условий:
 - прибор может использоваться в электросети с напряжением от 220 до 240 В
 - прибор разрешается подключать только к розетке с заземлением.
 Любая ошибка при подключении может привести к неисправимому повреждению прибора и аннулирует действие гарантии на прибор.
- Если вы используете удлинитель, проверьте, чтобы он был биполярного типа (10 А) с заземлением.
- Перед подключением в розетку с заземлением полностью размотайте шнур питания.
- Если шнур питания или шнур для подачи пара повреждены, в целях безопасности их замена выполняется в уполномоченном Сервисном Центре.
- Не тяните за шнур питания для того, чтобы отключить прибор от сети.
 - Всегда отключайте прибор от сети в следующих случаях:
 - прежде, чем наполнить резервуар для воды или ополоснуть паронагреватель
 - перед его чисткой,
 - после каждого использования.
- Утюг следует использовать и ставить на устойчивую жаропрочную поверхность. Когда вы ставите утюг на подставку, убедитесь в устойчивости поверхности, на которую вы ее ставите.
- Прибор не предназначен для использования лицами (включая детей) с пониженными физическими, чувственными или умственными способностями или при отсутствии у них опыта или знаний, если они не находятся под контролем или не проинструктированы об использовании прибора лицом, ответственным за их безопасность.
- Дети должны находиться под контролем для недопущения игры с прибором.
- Запрещается оставлять прибор без присмотра в следующих случаях:
 - если прибор включен в сеть,
 - если утюг недостаточно остыл (необходимое время остывания – не менее 1 часа).
- Подошва утюга и специальная подставка для утюга могут сильно нагреваться: во избежание риска получения ожога не прикасайтесь к ним.
 - Следите за тем, чтобы электрические шнуры питания не касались подошвы утюга.
- Ваш прибор выделяет пар, который может привести к ожогам. Соблюдайте меры предосторожности при обращении с утюгом, особенно при вертикальном отпаривании. Запрещается направлять пар на людей и животных.
- Никогда не снимайте предохранительную пробку паронагревателя при включённом приборе.
- Прежде чем приступить к опорожнению парогенератора, в обязательном порядке отключите прибор от сети и дайте ему остыть в течение 2 часов и более, после чего вы можете отвинтить пробку бойлера и вылить из него воду.
- Во время промывки бойлера запрещается заполнять его водой непосредственно под краном.
- В случае потери или повреждения пробки бойлера для ее замены обращайтесь в уполномоченный Сервисный Центр.
- Запрещается погружать парогенератор в воду или любую другую жидкость. Запрещается помещать его под кран.
- Запрещается пользоваться прибором после его падения, в случае видимых повреждений, протечки или неправильной работы. Никогда не разбирайте прибор самостоятельно: во избежание опасности обращайтесь в уполномоченный Сервисный Центр.

RU

ОПИСАНИЕ

1. Регулятор подачи пара
2. Регулятор температуры утюга
3. Контрольная метка температуры
4. Световой индикатор утюга
5. Подставка для утюга
6. Предохранительная пробка паронагревателя
7. Паронагреватель (внутри корпуса)
8. Ниша для укладки парового шланга
9. Паровой шланг
10. Наматывающее устройство электрического шнура
11. Электрический шнур
12. Световой выключатель пуск/останов

ПОДГОТОВКА

Гладильные доски

Согласно мощному паровому удару в данной модели необходимо использовать гладильные доски с решеткой для избежания выхода излишка пара и отвода его в сторону

Какую воду использовать?

- Ваш прибор предназначен для использования водопроводной воды. Однако в некоторых приморских регионах содержание соли в используемой воде может быть повышено. В этом случае используйте исключительно деминерализованную воду.
- Никогда не используйте воду с добавками (крахмал, ароматизаторы, ароматические вещества, смягчающие средства и т.д.), аккумуляторную воду или конденсат (например воду из сушильных машин, из холодильников, кондиционеров или дождевую воду). Такая вода содержит органические остатки или минеральные элементы, которые скапливаются под воздействием тепла и вызывают брызги, коричневые потеки или преждевременное старение вашего прибора.

● Если используемая Вами вода очень жесткая, смешайте 50 % водопроводной воды с 50 % деминерализованной воды, имеющейся в продаже.

Наполнение паронагревателя

- Установите парогенератор на устойчивой и горизонтальной жаростойкой поверхности.
- Убедитесь, что ваш прибор выключен и остыл.
- Откройте пробку паронагревателя.
- Используйте графин для воды, наполните его максимум одним литром воды и наполните паронагреватель осторожно - так, чтобы не перелить воды - рис. 1.
- Плотно закрутите пробку паронагревателя.

● В случае переполнения, отлейте излишек воды.

Включите парогенератор

- Размотайте электрический шнур и выньте паровой шланг.
- Включите Ваш парогенератор в розетку с заземлением.
- Нажмите на световой выключатель пуск/останов. Он загорается и паронагреватель нагревается.
- Приблизительно через 6 минут или же когда загорается световой индикатор готовности пара (в зависимости от модели), пар готов.

● Во время первого использования может возникнуть безвредное образование дыма или появление запаха. Это явление без последствий для использования прибора быстро исчезнет.

● ПРИМЕНЕНИЕ

Глажение с отпариванием

- Установите регулятор температуры утюга и регулятор расхода пара (в зависимости от модели) в соответствии с типом ткани, которую необходимо отгладить (см. таблицу, приведенную ниже).
- Световой индикатор утюга загорается.
- Чтобы произошла подача пара, нажмите на регулятор подачи пара, расположенный на ручке утюга - рис. 2.
- Подача пара прекращается, когда Вы отпускаете регулятор пара.

УСТАНОВКА ТЕМПЕРАТУРЫ В ЗАВИСИМОСТИ ОТ ТИПА ТКАНИ	
ТИП МАТЕРИАЛА	НАСТРОЙКА РЕГУЛЯТОРА ТЕМПЕРАТУРЫ
Синтетика (молиестер, ацетат, акрил, молиала)	● ☒
Шелк, Шерсть, Вискоза	● ● ☒
Хлопок, Лён	● ● ● ☒

- Начинайте сначала с тканей, которые гладятся при низких температурах и заканчивайте тканями, для глажения которых требуются более высокие температуры (●●● или Max).
- При первом использовании или если Вы не использовали пар в течение нескольких минут: нажмите несколько раз подряд на регулятор подачи пара - рис. 2, в стороне от Вашего белья. Это позволит удалить холодную воду из контура пара.
- Для деликатных тканей очень умеренно пускайте в ход регулятор подачи пара, расположенный под ручкой утюга, во избежание вероятного образования потеков.
- Если вы используете крахмал, распыляйте его с обратной стороны ткани, которую гладите.

Если Вы гладите ткань из смешанных волокон, установите температуру глажения для более деликатного волокна.

● Если Вы гладите шерстяную одежду, импульсно нажимайте только на регулятор подачи пара - рис. 2 утюга, не ставя утюг на одежду. Таким образом, Вы избежите эффекта блеска ткани.

RU

Сухое глажение

- Не нажимайте на регулятор подачи пара - рис. 2.

Разглаживайте вертикально

- Установите регулятор температуры утюга и регулятор расхода пара (в зависимости от модели) на максимальное положение.
- Образующий пар очень горячий, ни в коем случае не разглаживайте одежду на человеке, а только лишь на плечиках.
- Повесьте одежду на плечики и слегка натяните ткань рукой.
- Нажимайте на регулятор подачи пара - рис. 2 с перерывами, выполняя движение сверху вниз - рис. 3.

● При глажении тканей, кроме льняных и хлопковых, удерживайте утюг в нескольких сантиметрах, чтобы не спалить ткань.

Наполнение бойлера в ходе использования

- **ОЧЕНЬ ВАЖНО:** Прежде чем открыть Ваш бойлер, убедитесь, что в нем нет больше пара. Для этого, нажимайте на регулятор подачи пара утюга - рис. 2 до тех пор, пока в нем не останется пара.
- Выключите парогенератор, нажав на выключатель пуск/останов и отключив его от электросети.
- Не спеша открутите пробку паронагревателя.
- Используйте графин с водой и наполните его максимум одним литром воды.
- Наполняйте паронагреватель осторожно - так, чтобы не перелить воды. В случае переполнения, отлейте излишек воды.
- Плотно закрутите пробку паронагревателя, снова подключите Ваш парогенератор к электросети и включите прибор.

 **Никогда не откручивайте пробку паронагревателя, пока утюг вырабатывает пар.**

Хранение парогенератора

- Выключите выключатель пуск/останов и отключите прибор от электросети.
- Установите утюг на подставку
- Намотайте электрический шнур (10) - рис. 4
- Уберите на место паровой шланг - рис. 25.
- Если вы хотите убрать прибор на хранение в шкаф или узкое место, обязательно дайте парогенератору остыть.
- Вы можете хранить свой парогенератор в полной безопасности.

 **Никогда не ставьте утюг на металлическую подставку, что может его испортить, а только на подставку, расположенную на корпусе: она оснащена нескользящими пластинами и является жаростойкой.**

ТЕХНИЧЕСКОЕ ОБСЛУЖИВАНИЕ И ОЧИСТКА

Прежде чем приступить к любой операции по техническому обслуживанию, убедитесь, что прибор отключен, что подошва и подставка остыли.

Не применяйте никаких средств бытовой химии или средств для удаления накипи для очистки подошвы или корпуса. Никогда не подставляйте утюг или его корпус под кран с водой.

Очистите подошву

- Производите очистку подошвы регулярно при помощи не металлической губки. При сильном загрязнении подошвы протрите ее влажной тканью (пока подошва еще теплая).

Очистите корпус

- Время от времени производите очистку пластмассовых частей при помощи мягкой, слегка влажной ткани.

Промывание паронагревателя (раз в месяц)

- **Внимание:** Чтобы продлить эффективную работу паронагревателя и предотвратить выброс накипи, Вы должны обязательно ополаскивать паронагреватель после каждых 10 глажек (Н) (приблизительно раз в месяц).
- Не спеша открутите пробку паронагревателя.
- Убедитесь в том, что парогенератор остыл и был отключен в течение более 2 часов.
- При помощи графина наполните паронагреватель на 3/4 водопроводной водой - рис. 6.
- Встряхните корпус несколько раз, затем вылейте из него всю воду в раковину - рис. 7.
- Для получения хорошего результата, мы рекомендуем Вам повторить эту операцию дважды.

 **Если используемая Вами вода жесткая, производите споласкивание чаще. Однако не применяйте средства для удаления накипи для очистки паронагревателя: они могут повредить его.**

НЕИСПРАВНОСТЬ ВАШЕГО ПАРОГЕНЕРАТОРА

Неполадки	Вероятные причины	Устранение неполадок
Парогенератор не включается или световой индикатор утюга не загораются.	Прибор не подключен к сети.	Проверьте, что прибор подключен к исправной розетке и включен в сеть.
Вода протекает сквозь дырки в подошве	Вода конденсируется в трубках, так как Вы используете пар первый раз или Вы не использовали его в течение некоторого времени.	Нажимайте на регулятор подачи пара в стороне от гладильной доски до тех пор, пока утюг не станет выбрасывать пар.
	Подошва недостаточно нагрелась.	Дождись пока термостат погаснет перед тем как нажать кнопку пара.
	Ваш термостат не исправен: утюг недостаточно нагрет.	Обратитесь в уполномоченный Сервисный Центр.
	Бойлер переполнен.	Не переполняйте бойлер доверху водой.
На белье появляются следы воды.	Чехол гладильной доски перенасыщен водой, так как он не подходит для работы с мощным парогенератором.	Убедитесь, что используете подходящую гладильную доску (основа с решеткой, позволяющая избежать конденсации).
Коричневые потеки появляются из отверстий подошвы и пачкают белье.	Вы применяете химические средства для очистки от накипи или воду с добавками.	Никогда не добавляйте никаких средств в парогенератор (см. § какую воду использовать).
	Вы недостаточно сполоснули белье или Вы гладите новую одежду до стирки.	Убедитесь в том, что Вы хорошо прополоскали белье, чтобы удалить вероятные остатки мыла или химических средств с новой одежды.
Подошва загрязнена или коричневого цвета и может испачкать белье.	Вы устанавливаете слишком высокую температуру.	Обратитесь к нашим рекомендациям по регулировке температуры.
	Вы используете крахмал.	Всегда распыляйте крахмал с обратной стороны ткани, которую гладите.
Недостаточная подача или отсутствие пара.	В паронагревателе нет воды.	Наполните водой паронагреватель.
	Температура подошвы установлена на максимуме	Паронагреватель работает, однако пар очень горячий и сухой и поэтому мало заметен.
	Паронагреватель еще не находится в состоянии готовности.	После включения прибора подождите 6 минут или пока не перестанет мигать световой индикатор готовности пара.
Вокруг пробки резервуара происходит выделение пара.	Пробка плохо зафиксирована.	Крепче прижмите пробку.
	Прокладка пробки повреждена.	Обратитесь в уполномоченный Сервисный Центр.
Прибор поврежден.	Прибор поврежден.	Не пользуйтесь парогенератором и обратитесь в уполномоченный Сервисный Центр.
	Прибор неисправен.	Не используйте больше парогенератор и обратитесь в авторизованный Сервисный центр.

RU

Если вам не удастся определить причину неполадки, обращайтесь в уполномоченный Сервисный Центр.

Участвуйте в охране окружающей среды!

- ① Ваш прибор содержит многочисленные комплектующие, изготовленные из ценных или могущих быть использованными повторно материалов.
- ② По окончании срока службы прибора сдайте его в пункт приема или, в случае отсутствия такового, в уполномоченный сервисный центр для его последующей обработки.



Утюги электрические с парогенератором торговой марки MOULINEX модели GM5xxx xx .

Изготовлено в Китае для холдинга "Группа СЕБ", Франция
 Груп СЕБ, Шмэн дю Пти Буа Ле 4 М – БП 17269134 Экуи Седекс Франс
 (Groupe SEB, Chemin du Petit Bois Les 4 M - BP 172 69134 Ecully Cedex France)
 Официальный представитель и импортёр в России - ЗАО "Группа СЕБ-Восток"
 119180, Москва, Старомонетный пер., 14 стр.2, тел. 213-32-32

Информация о сертификации:

- Сертификат соответствия № РОСС CN. М004.В01508
- Срок действия с 08.07.2010 по 07.07.2013
- Выдан ОС "ТЕСТСЕРТИФИКО"
- Соответствуют требованиям
 - ГОСТ Р 52161.2.3-2005
 - ГОСТ Р 51318.14.1-2006 (раздел 4)
 - ГОСТ Р 51318.14.2-2006 (разделы 5,7)
 - ГОСТ Р 51317.3.2-2006 (разделы 6,7)
 - ГОСТ Р 51317.3.3-2008

Срок службы изделия 2 года с даты продажи.



 : www.moulinex.com			
			
ALGERIA	GRUPE SEB EXPORT Chemin du Petit Bois, Les 4M 69130 EULLY - FRANCE	213-41-28-18-53	1 year
ARGENTINA	GRUPE SEB ARGENTINA S.A. Billinghurst 1833 3° C1425DTK Capital Federal Buenos Aires	0800-122-2732	2 años
ՀԱՅԱՍՏԱՆ ARMENIA	«Գրուպալ ԱԵԲ-Վոստոկ»ՓԲԸ, 119180 Մուսկլա, Ռուսաստան Ստարոմոնետնի կրք., տ.14, 2,2	(010) 55-76-07	2 տարի/ years
AUSTRALIA	GRUPE SEB AUSTRALIA PO Box 7535, Silverwater NSW 2128	02 97487944	1 year
ÖSTERREICH	SEB ÖSTERREICH HmbH Campus 21 - Businesspark Wien Süd Liebermannstr. A02 702 2345 Brunn am Gebirge	01 866 70 299 00	2 Jahre
BELGIQUE / BELGIE	GRUPE SEB BELGIUM SA NV 25 avenue de l'Espérance - ZI 6220 Fleurus	32 70 23 31 59	2 ans / years
БЕЛАРУСЬ / BELARUS	ЗАО «Група СЕБ-Восток», 119180 Москва, Россия Старомонетный пер. д.14 стр.2	017 2239290	2 года/ years
BOSNA I HERCEGOVINA	SEB Développement Predstavništvo u BiH Vrazova 8/II 71000 Sarajevo	Info-linija za potrošače 033 551 220	2 godine
BRASIL	GRUPO SEB DO BRASIL PRODUTOS DOMESTICOS LTDA Avenida Arno, 146 Mooca 03108-900 São Paulo SP	0800-119933	1 ano
БЪЛГАРИЯ/ BULGARIA	ГРУП СЕБ БЪЛГАРИЯ ЕООД Ул. Борово 52 Г, ет. 1, офис 1, 1680 София	0700 10 330	2 години
CANADA	GRUPE SEB CANADA 345 Passmore Avenue Toronto, ON M1V 3N8	1-800-418-3325	1 year
CHILE	GRUPE SEB CHILE Comercial Ltda Avda. Nueva Los Leones 0252 Providencia, Santiago	+56 2 232 77 22	2 años
COLOMBIA	GRUPE SEB COLOMBIA Apartado Aereo 172, Kilometro 1 Via Zipaquirá Cajica Cundinamarca	18000919288	2 años
HRVATSKA Croatia	SEB Développement S.A.S. Vodnjanska 26 10000 Zagreb	01 30 15 294	2 godine
ČESKÁ REPUBLIK / CZECH REPUBLIC	GRUPE SEB ČR spol. s r. o. Jankovcova 1569/2c 170 00 Praha 7	731 010 111	2 roky
DANMARK	GRUPE SEB NORDIC AS Tempovej 27 2750 Ballerup	44 663 155	2 år
DEUTSCHLAND	GRUPE SEB DEUTSCHLAND GmbH / KRUPS GmbH Herrrainweg 5 63067 Offenbach	0212 387 400	2 Jahre

 : www.moulinex.com			
			
EESTI/ ESTONIA	GRUPE SEB POLSKA SP Z O.O. ul. Ostrobramska 79 04-175 Warszawa	5 800 3777	2 aastat
SUOMI / FINLAND	Groupe SEB Finland Kutojantie 7 02630 Espoo	09 622 94 20	2 Vuotta
FRANCE Inclus Martinique, Guadeloupe, Réunion & St. Martin	GRUPE SEB France SAS Place Ambroise Courtois 69355 Lyon Cedex 08	09 74 50 10 14	1 an
GREECE / ΕΛΛΑΔΑ	SEB GROUPE ΕΛΛΑΔΟΣ Α.Ε. Οδός Φραγκοκλησιάς 7 Τ.Κ. 151 25 Παράδεισος Αμαρουσίου	2106371251	2 Χρόνια
HONG KONG	SEB ASIA Ltd. Room 901, 9/F, North Block, Skyway House 3 Sham Mong Road, Tai Kok Tsui, Kowloon	852 8130 8998	1 year
MAGYARORSZÁG/ Hungary	GRUPE SEB CENTRAL-EUROPE Kft. Taviro koz 4 2040 Budaörs	(1) 8018434	2 év
INDONESIA	Groupe SEB Indonesia (Representative office) Sudirman Plaza, Plaza Marein 8th Floor JL. Jendral Sudirman Kav 76-78, Jakarta 12910, Indonesia	+62 21 5793 6881	1 year
ITALIA	GRUPE SEB ITALIA S.p.A. Via Montefeltro, 4 20156 Milano	1 99 207 892	2 anni
JAPAN	GRUPE SEB JAPAN Co. Ltd. 1F Takanaawa Muse Building, 3-14-13, Higashi Gotanda, Shinagawa-Ku, Tokyo 141-0022	0570-077772	1 year
ҚАЗАҚСТАН KAZAKHSTAN	«Группа СЕБ-Восток» ЖАҚ, 119180 Мәскеу, Ресей Старомонетный түйық көш., 14-үй., 2-құрылыс	727 378 39 39	2 жыл / years
KOREA	(유)그룹 세브 코리아 서울시 종로구 서린동 88 서린빌딩 3층 110-790	1588-1588	1 year
LATVJA / LATVIA	GRUPE SEB POLSKA SP Z O.O. ul. Ostrobramska 79 04-175 Warszawa	6 716 2007	2 gadi
LIETUVA/ LITHUANIA	GRUPE SEB POLSKA SP Z O.O. ul. Ostrobramska 79 04-175 Warszawa	6 470 8888	2 metai
MACEDONIA	Groupe SEB Bulgaria EOOD Office 1, floor 1, 52G Borovo St., 1680 Sofia - Bulgaria ГРУП СЕБ БЪЛГАРИЯ ДООЕЛ Ул. Борово 52 Г, сн. 1, офис 1, 1680 София, България	(0)2 20 50 022	2 години / years
MALAYSIA	GRUPE SEB MALAYSIA SDN. BHD Lot No.C/3A/001 & 002, Block C, Kelana Sq. No.17, Jalan SS7/26, 47301 Kelana Jaya Petaling Jaya, Selangor	65 6550 8900	1 year
MEXICO	G.S.E.B. MEXICANA, S.A. de C.V. Goldsmith 38 Desp. 401, Col. Polanco Delegacion Miguel Hildalgo 11 560 Mexico D.F.	(01800) 112 8325	1 años

 : www.moulinex.com			
			
MOLDOVA	TOB «Грун СЕБ Україна» Вул. Драгоманова 31 Б, офіс 1 02068 Київ, Україна	(22) 929249	2 ani / years
NEDERLAND	GGROUPE SEB NEDERLAND BV Generatorstraat 6 3903 LJ Veendaal	0318 58 24 24	2 jaar
NEW ZEALAND	GROUPE SEB NEW ZEALAND Unit E, Building 3, 195 Main Highway, Ellerslie, Auckland	0800 700 711	1 year
NORGE	GROUPE SEB NORDIC AS Tempovej 27 2750 Ballerup DANMARK	815 09 567	2 år
PERU	GROUPE SEB COLOMBIA Av. Camino Real N° 111 of. 805 B San Isidro - Lima - Perú	+511 441 4455	1 años
POLSKA/ POLAND	GROUPE SEB POLSKA SP Z O.O. ul. Ostrobramska 79 04-175 Warszawa	0 801 300 423 koszt jak za połączenie lokalne	2 lata
PORTUGAL	GROUPE SEB IBÉRICA SA Urb. da Matinha Rua Projectada à Rua 3 Bloco1 - 3° B/D - 1900 - 796 Lisboa	808 284 735	2 anos
REPUBLIC OF IRELAND	GROUPE SEB IRELAND Unit B3 Aerodrome Business Park, College Road, Rathcoole, Co. Dublin	01 677 4003	1 year
ROMÂNIA/ ROMANIA	GROUPE SEB ROMÂNIA Str. Daniel Constantin nr. 8 010632 București	0 21 316 87 84	2 ani
РОССИЯ/ RUSSIA	ЗАО «Группа СЕБ-Востоки», 119180 Москва, Россия Старомонетный пер. д.14 стр.2	495 213 32 29	2 года/ years
SRBIJA Serbia	SEB Development Antifasističke borbe 17/13 11070 Novi Beograd	060 0 732 000	2 godine
SINGAPORE	GROUPE SEB SINGAPORE Pty Ltd. 59 Jalan Pemimpin, #04-01/02 L&Y Building Singapore 577218	65 6550 8900	1 year
SLOVENSKO/ SLOVAKIA	GROUPE SEB SLOVENSKO s.r.o. Rybničná 40 831 07 Bratislava	233 595 224	2 roky
SLOVENIJA	SEB d.o.o Gregorčičeva ulica 6 2000 MARIBOR	02 234 94 90	2 leti
ESPAÑA	GROUPE SEB IBÉRICA S.A. Almogàvers, 119-123, Complejo Ecurban 08018 Barcelona	0902 31 22 00	2 años
SVERIGE	TEFAL SVERIGE SUBSIDIARY OF GROUPE SEB NORDIC Truckvägen 14 A, 194 52 Upplands Väsby	08 594 213 30	2 år
SUISSE SCHWEIZ	GROUPE SEB SCHWEIZ GmbH Thurgauerstrasse 105 8152 Glattbrugg	044 837 18 40	2 ans / Jahre
TAIWAN	SEB ASIA Ltd. Taipei International Building, Suite B2, 6F-1, No. 216, Tun Hwa South Road, Sec. 2 Da-an District Taipei 106, R.O.C.	886-2-27333716	1 year

 : www.moulinex.com			
			
THAILAND	GROUPE SEB THAILAND 2034/66 Italthai Tower, 14th Floor, n° 14-02, New Phetchburi Road, Bangkapi, Huaykwang, Bangkok, 10320	02723 4488	2 years
TÜRKIYE	GROUPE SEB ISTANBUL AS Beybi Giz Plaza Dereboyu Cad. Meydan Sok. No: 28 K.12 Maslak	216 444 40 50	2 YIL
U.S.A.	GROUPE SEB USA 2121 Eden Road Millville, NJ 08332	800-395-8325	1 year
Україна/ UKRAINE	ТОВ «Грул СЕБ Україна» Вул. Драгоманова 31 Б, офіс 1 02068 Київ, Україна	044 492 06 59	2 роки/ years
UNITED KINGDOM	GROUPE SEB UK Ltd. 11-49 Station Road Langley, Slough Berkshire SL3 8 DR	0845 602 1454	1 year
VENEZUELA	GROUPE SEB VENEZUELA Av Eugenio Mendoza, Centro Letonia, Torre ING Bank, Piso 15, Ofc 155 Urb. La Castellana, Caracas	0800-7268724	2 anno
VIETNAM	GROUPE SEB VIETNAM (Representative office) 127-129 Nguyen Hue Street District 1, Ho Chi Minh City, Vietnam	+84-8 3821 6395	1 year

MOULINEX INTERNATIONAL GUARANTEE

Date of purchase: / Date d'achat / Fecha de compra /
Data da compra / Data d'acquisto / Kaufdatum / Aankoopdatum / Kobsdato / Inköpsdatum /
Kjøpsdato / Ostopäivä / Data zakupu / Data vânzării / Isigijimo data/ Ostukuupäev / Datum nakupa /
Sorozatszám / Datum nákupu / Pirkuma datums / Datum Kupovine / Datum kupnje / Data
cumpărării / Datum nákupu / Tarikh pembelian / Tanggal pembelian / Ngày mua hàng/ Satın alma
tarihi / Дата продажи / Дата продажу / Дата на закупуване / Датум на купување / Сатылган
мерзімі / Ημερομηνία αγοράς/ Чыдшарһы орп /วันที่ซื้อ / 購買日期/ 購入日/ 구입일자 / تاریخ
خرید / تاريخ الشراء

Product reference: / Référence du produit / Referencia del
producto / Nome do produto / tipo de prodotto / Typnummer des Gerätes / Artikelnummer van het
apparaat / Referencenummer / Produktreferens / Artikelnummer / Tuotenumero / referenja
produktu / Model / Gaminio numeris / Toote viitenumber / Tip aparata / Vásárlás kelte / Typ
výrobku / Produkta atsaucens numurs / Model proizvoda / Oznaka proizvoda / Cod produs / Produkt
rujukan / Referensi produk / Mã sản phẩm/ Ürün kodu / Модель / Модел / Модел на уреда /
Модел / Кодікός προϊόντος / Унһәтә / รุ่นผลิตภัณฑ์ / 產品模型 / 製品レファレンス番号 / 제품명/
مرجع كامل محصول / مرجع المنتج الكامل

Retailer name & address:
/ Nom et adresse du vendeur / Nombre y dirección del minorista / Nome e endereço do revendedor
/ Nome e indirizzo delnegozzio / Name und Anschrift des Händlers / Naam en adres van de dealer /
Forhandler navn & adresse / Återförsäljarens namn och adress / Forhandler navn og adresse /
Jälleenmyyjän nimi ja osoite / nazwa i adres sprzedawcy / Numele și adresa vânzătorului /
Parduotuvės pavadinimas ir adresas / Müüja kauplus ja aadress / Naziv i naslov trgovine /
Tipusszám / Názov a adresa predajcu / Veikala nosaukums un adrese / Naziv i adresa malprodaje /
Naziv i adresa prodavca / Naziv i adresa prodajnog mjesta / Nume și adresă vânzător / Název a
adresa prodejce / Nama dan alamat peruncit / Nama Toko Penjual dan alamat / Tên và địa chỉ cửa
hàng bán/ Satici firmanın adı ve adresi / Название и адрес продавца / Назва i adresa prodavca /
Търговки обект / Назив и адреса на продавницата / Сатушының аты және мекен-жайы /
Επωνυμία και διεύθυνση καταστήματος / Чыдшарһы үлүшүмүрү һуугһы /
ชื่อและที่อยู่ของห้าง/วันที่ซื้อ / 零售商的店名和地址 / 販売店の名前、住所 / 소매점 이름과 주소/
نام وادرس خرده فروش / اسم بائع التجزئة و عنوانه

Distributor stamp /Cachet distributeur /Sello del distribuidor /
Carimbo do revendedor / Timbro del negozio / Händlerstempel / Stempel van de dealer /
Forhandler stempel / Återförsäljarens stämpel / Forhandler stempel / Jälleenmyyjän leima / pieczęć
sprzedawcy / Ştampila vânzătorului / Antspaudas / Tempel / Žig trgovine / Eladó neve, címe/
Razítko predajcu / Zímogs / Pečat malprodaje/ Pečat prodavca / Pečat prodajnog mjesta / Ştampila
vânzătorului / Razítko prodejce/ Cap peruncit / Cap dari Toko Penjual / Cửa hàng bán đồng dấu/
Satici Firmanın Kaşesi / Печать продавца / Печатка продавца / Печат на търговския обект /
Печат на продавницата / Сатушының мөрі / Σφραγίδα καταστήματος / Чыдшарһы һүһрр /
ตราประทับของห้าง/วันที่ซื้อ / 零售商的蓋印 / 販売店印 / 소매점 직인 / ختم بائع التجزئة / مهر خرده

فروش