



Electric vacuum cleaner/Пылесос электрический  
**RMV-1900**  
Instruction manual/Инструкция по эксплуатации

EN

RUS



Dear customer!

We congratulate you on purchasing home appliance of „MAGNIT“ trademark. We are sure that this unit will correspond to the highest requests for the quality and will become the real reliable support in your home cares. Before starting using this appliance, please carefully read the instruction manual and follow the rules of using. In this case the trademark „MAGNIT“ will assure the long life of the equipment you have bought.

Thank you for choosing us!

## Description

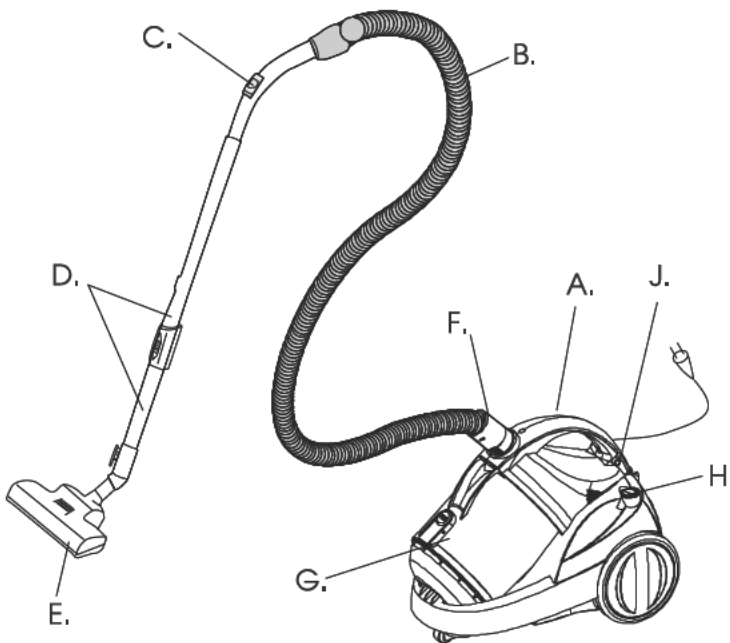

- A. Handle
- B. Hose
- C. Wind-force adjuster
- D. Tube
- E. Floor brush
- F. Hose connector

- G. Front cover
- H. Power switch
- I. Indicator
- J. Cable rewind button

## IMPORTANT SAFEGUARDS

- Read this instruction booklet carefully.
- Before using the appliance, check that the mains power voltage corresponds to the voltage shown on the rating plate.
- The appliance shall be connected to a correctly earthed power socket.
- Always remove the plug from the power socket when the appliance is not in use and before carrying out any cleaning or maintenance operations.
- Always remove the plug from the power socket before opening the appliance.
- Never use methylated spirits or other solvents to clean the appliance.
- Do not use the appliance to vacuum liquids.
- Never leave the appliance unattended when it is switched on. Keep the appliance out of reach of children or the infirm.
- This appliance is for domestic use only. Use as described in this instruction booklet.
- Do not switch the appliance on if it appears to be faulty in any way.
- For repairs or accessories contact your dealer or an authorized service center.
- The flexible tube contains an electrical wire:
  - Do not use the tube to vacuum water.
  - Do not immerse the tube into water for cleaning.
  - Check the condition of the tube regularly.
  - Do not use the tube if it is damaged in any way.

Do not remove the plug from the socket by pulling the cable or the appliance itself.



Do not run the appliance over the power cable.



Do not use the appliance to vacuum lighted matches, cigarettes and/or hot ash.



Do not use the appliance on wet surfaces.



Do not obstruct the air intake or outlet vents.



Do not use the appliance to vacuum needles, drawing-pins, strings and sharp objects.



## ASSEMBLING THE VACUUM CLEANER

### Removing the flexible tube

Remove the plug into the power socket. To release the flexible tube, press the button on the end of the tube and pull the tube firmly from the air intake duct.

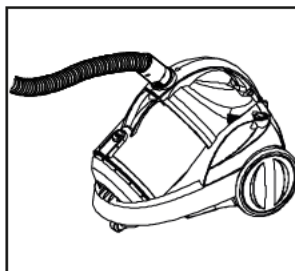

### Fitting the extension tubes and accessories

Fitting the extension tube to the handle



Fitting the extension tubes



Fitting the accessories to the extension tube



## INSTRUCTION FOR USE

1. Before using the appliance, unwind length of cable and insert the plug into the power socket. A YELLOW mark on the power cable shows the ideal cable length. Do not extend the cable beyond the RED mark. To Rewind the power cord, press the rewind button (1) with one hand and guide the other hand to ensure that it does not whip causing damage.
2. Press the ON/OFF button (2) to switch the appliance on.

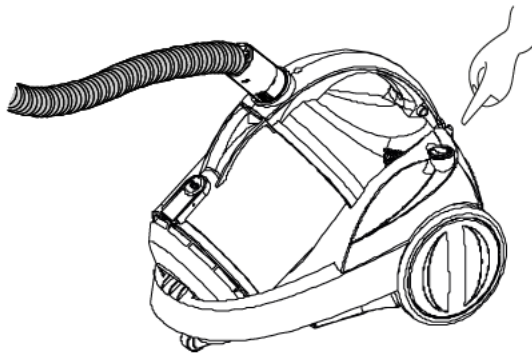
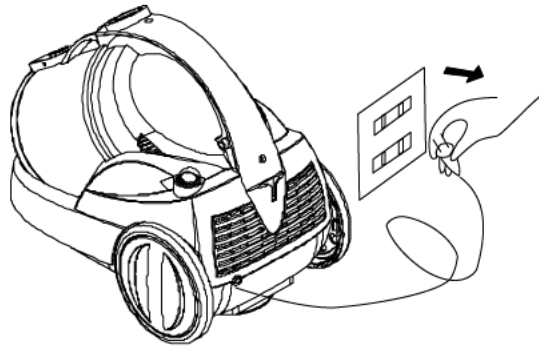

## USING THE CLEANING ACCESSORIES

### Dual-position carpet/floor brush

Pos. 1: bristles extended, for hard floors



Pos.2: bristles retracted, for carpets

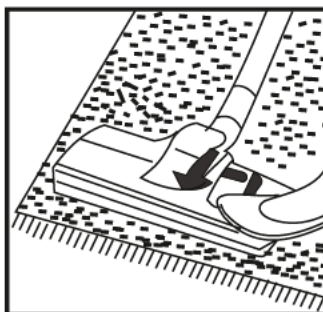

### Narrow nozzle

For cleaning radiators, corners, edges, drawers, etc.

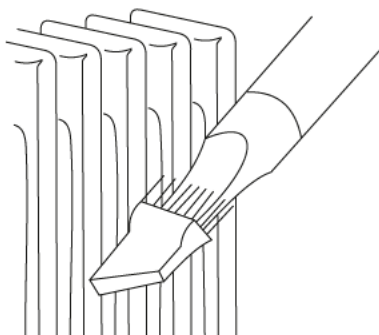

### Small brush

For cleaning curtains, shelves, books, inlaid furniture, lamps and other delicate objects

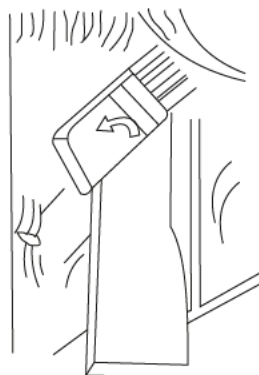

## Clean the dust

1. Lift the knob from the cover and take out the dust cup.
2. Take out the foam from cover from the dust cup.
3. Clean off the dust inside the cup.

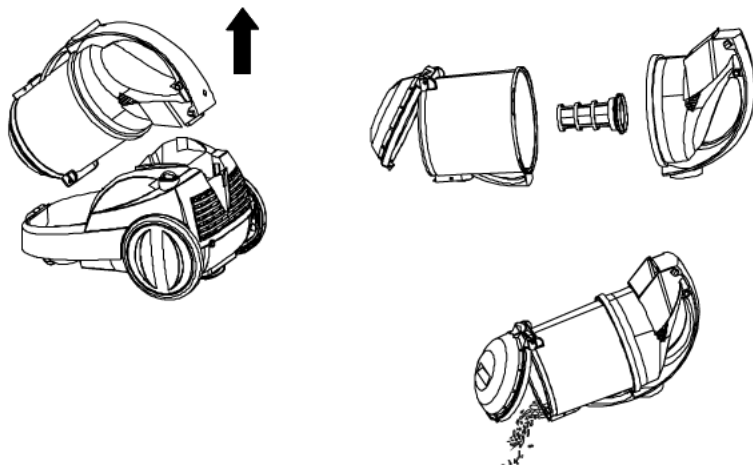
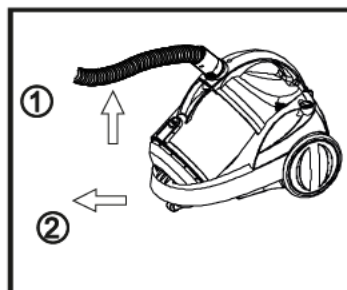



## SPECIFICATION

Power (W) - 1400 W  
Voltage (V) - 220, 50 Hz  
Dust Capacity (L) - 2  
Cable Length (M) - 4,8

Life-time of the product is 2 years.

You can find full information about the appliances of „MAGNIT“ trademark on [www.magnit.net](http://www.magnit.net)

Уважаемый покупатель!

Поздравляем Вас с приобретением техники торговой марки «MAGNIT». Мы уверены, что приобретенный товар будет соответствовать самым высоким запросам, предъявляемым Вами к бытовой технике и станет настоящим надежным помощником в Ваших домашних хлопотах. Перед началом эксплуатации, пожалуйста, внимательно ознакомьтесь с инструкцией и соблюдайте правила эксплуатации. В этом случае торговая марка «MAGNIT» гарантирует продолжительное бесперебойное функционирование приобретенной Вами бытовой техники.

Спасибо за Ваш выбор!

### Описание

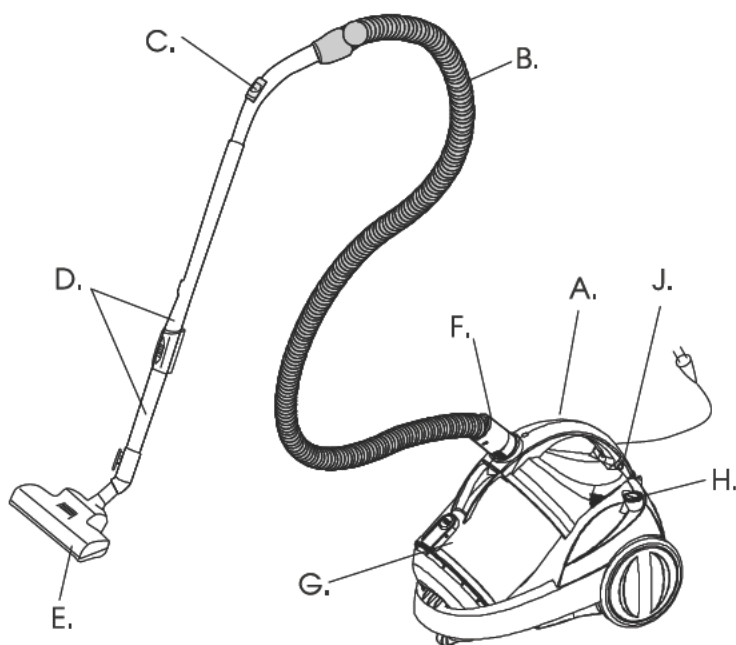

- |    |  |    |                      |
|----|--|----|----------------------|
| A. | Ручка                                  | G. | Передняя крышка      |
| B. | Гибкий шланг                           | H. | Кнопка включения     |
| C. | Механический регулятор силы всасывания | I. | Индикатор заполнения |
| D. | Трубка                                 | J. | Кнопка смотки шнура  |
| E. | Щетка для пола                         |    |                      |
| F. | Соединитель шланга                     |    |                      |

## МЕРЫ ПРЕДОСТОРОЖНОСТИ

- Внимательно ознакомьтесь с настоящей инструкцией по эксплуатации.
- Перед первым использованием проверьте, соответствует ли напряжение Вашей электросети номинальному напряжению электроприбора.
- Питающая розетка должна иметь заземление.
- Всегда отсоединяйте вилку от розетки, когда не используете прибор, а также при очистке, при проведении каких-либо ремонтных работ или если Вам необходимо открыть крышку прибора.
- Не используйте органические растворители, в т.ч. содержащие спирт, для очистки поверхности.
- Не используйте прибор для сбора воды и других жидкостей.
- Никогда не оставляйте прибор при его эксплуатации без присмотра.
- Не допускайте использование прибора детьми.
- Прибор предназначен для бытового использования. Используйте прибор по его прямому назначению.
- Используйте насадки и аксессуары, входящие в комплект поставки изделия.
- Не погружайте шланг, трубки и другие части прибора в воду.
- Регулярно проверяйте состояние шланга и других аксессуаров прибора.
- Не включайте прибор в электросеть, если Вы обнаружили какие-либо неисправности.
- Не ремонтируйте прибор самостоятельно. Для устранения неполадок обращайтесь в авторизованный сервисный центр.

Не тяните за электрический шнур или за сам прибор, если Вам необходимо отключить его от сети питания.

Не передвигайте

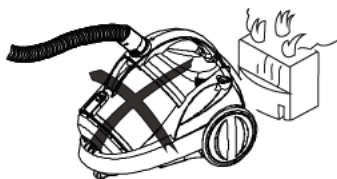

прибор, используя электрошнур. Перемещать пылесос необходимо при помощи транспортировочной ручки.



Не используйте прибор для сбора зажженных спичек, сигарет, пепла и других горящих предметов.



Не используйте прибор для чистки влажных и мокрых поверхностей.



Не препятствуйте движению потока воздуха из входных и выходных отверстий.



Не используйте прибор для сбора иголок, кнопок, спиц и других острых предметов.



## СБОРКА ПЫЛЕСОСА

### Отсоединение гибкого шланга от корпуса прибора

Отсоедините вилку от электророзетки., Чтобы извлечь шланг из корпуса прибора, нажмите кнопку на основании шланга и осторожно потяните на себя.

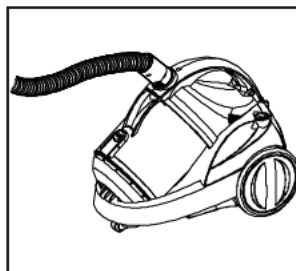

### Установка трубки и других аксессуаров

Соединение трубки с ручкой



Соединение трубок



Присоединение щетки к трубке



## ИСПОЛЬЗОВАНИЕ

1. Перед использованием прибора вытяните шнур на необходимую Вам длину и подсоедините вилку в электророзетку. Рекомендуемая длина шнура отмечена ЖЕЛТЫМ цветом. Не вытягивайте шнур за КРАСНУЮ отметку, означающую максимально допустимую длину шнура.

Чтобы смотать электрошнур, одной рукой нажмите на кнопку сматывания шнура, а другой придерживайте шнур во избежание перекручивания.

2. Нажмите на кнопку включения/выключения ON/OFF, чтобы включить прибор.

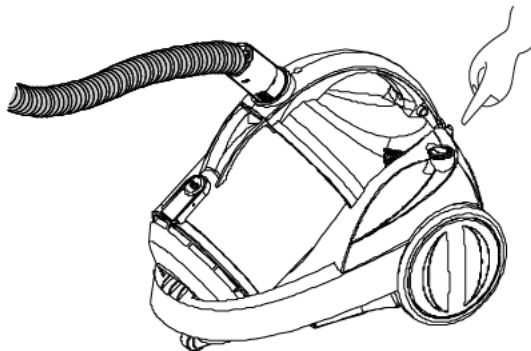
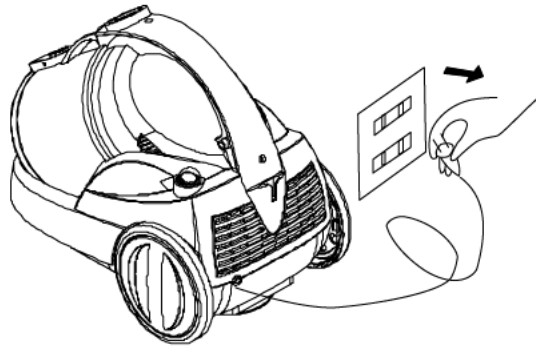

## ИСПОЛЬЗОВАНИЕ НАСАДОК

### Универсальная насадка ковер/пол

Положение 1: щетина выдвинута  
наружу, для чистки полов



Положение 2: щетина задвинута  
внутри, для чистки ковров и  
ковровых покрытий

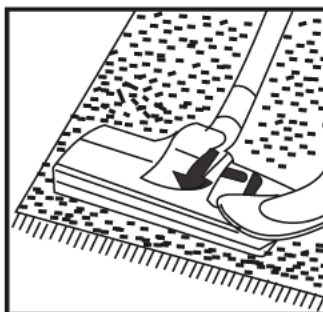

### Щелевая насадка

Для чистки батарей, углов,  
ящиков...

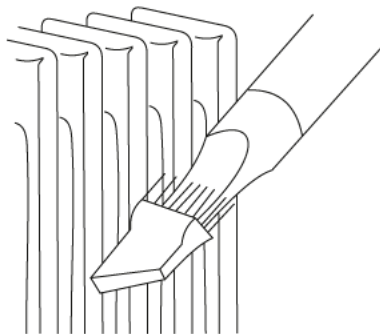

### Маленькая насадка

Для чистки мебели, штор, книг,  
ламп и других предметов



## Очистка прибора

1. Откройте верхнюю крышку корпуса.
2. Отсоедините резервуар для пыли от прибора.
3. Освободите резервуар от пыли.

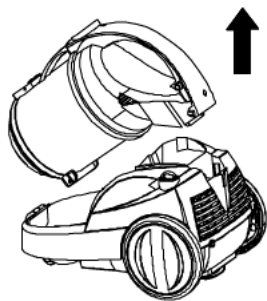
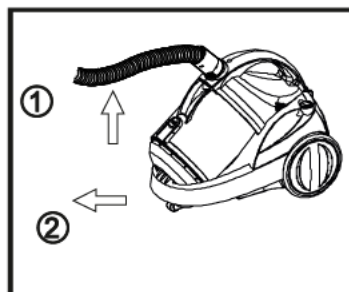

## ТЕХНИЧЕСКИЕ ХАРАКТЕРИСТИКИ

Потребляемая мощность - 1400 Вт  
Электропитание - 220В, 50 Гц  
Объем контейнера - 2 л  
Длина шнура - 4,8 м

Срок службы товара 2 года.

Самую полную информацию о товарах торговой марки «MAGNIT» Вы всегда сможете найти на веб-сайте: [www.magnit.net](http://www.magnit.net)

### КОМПЛЕКТ ПОСТАВКИ:

1. **Пылесос электрический в сборе – 1 шт.**
2. **Емкость для сбора пыли – 1 шт.**
3. **Гибкий шланг – 1 шт.**
4. **Соединитель шланга – 1 шт.**
5. **Пластиковая трубка – 2 шт.**
6. **Универсальная насадка «пол-ковер» (щетка) - 1 шт.**
7. **Щелевая насадка (щетка) – 1 шт.**
8. **Насадка для чистки мебели (щетка) – 1 шт.**
9. **Сменный фильтр – 1 шт.**
10. **Инструкция по эксплуатации – 1 шт.**
11. **Цветная упаковка – 1 шт.**



## УСЛОВИЯ ГАРАНТИЙНОГО ОБСЛУЖИВАНИЯ

1. Настоящая гарантия имеет силу при соблюдении следующих условий:

- правильное и четкое заполнение гарантийного талона с указанием наименования модели, ее серийного номера, даты продажи и печати фирмы-продавца в гарантийном талоне и отрывных купонах;
- наличие оригинала квитанции (чека), содержащего дату покупки.

2. Фирма «MAGNIT» оставляет за собой право на отказ в гарантийном обслуживании в случае непредоставления вышеуказанных документов, или если информация в них будет неполной, неразборчивой, противоречивой.

3. Гарантия не включает в себя периодическое обслуживание, установку, настройку изделия на дому у владельца.

4. Не подлежат гарантийному ремонту изделия с дефектами, возникшими вследствие:

- механических повреждений;
- несоблюдения условий эксплуатации или ошибочных действий владельца;
- неправильной установки, транспортировки;
- стихийных бедствий (молния, пожар, наводнение и т. п.), а также других причин, находящихся вне контроля продавца и изготовителя;
- попадания внутрь изделия посторонних предметов, жидкостей, насекомых;
- ремонта или внесения конструктивных изменений неуполномоченными лицами;
- использования аппаратуры в профессиональных целях;
- отклонений от Государственных Технических Стандартов питающих, телекоммуникационных и кабельных сетей;
- при выходе из строя деталей, обладающих ограниченным сроком службы.

5. Настоящая гарантия не ущемляет законных прав потребителя, предоставленных ему действующим законодательством.

# Гарантийный талон

на электрические изделия

Наименование изделия: \_\_\_\_\_

Модель: \_\_\_\_\_

Серийный №: \_\_\_\_\_

Наименование продавца: \_\_\_\_\_

Подпись продавца: \_\_\_\_\_

Гарантийный срок на данное изделия составляет: 12 месяцев  
Гарантийный срок не предоставляется на расходные части изделия

Товар мною осмотрен, претензий по качеству и комплектации не имею.  
Инструкцию по эксплуатации на русском языке получил.

«  » \_\_\_\_\_ Г.  
дата продажи

\_\_\_\_\_  
подпись покупателя

М.П.

КУПОН №5

Срок проведения ремонта: \_\_\_\_\_  
Кем выполнялись работы: \_\_\_\_\_

\_\_\_\_\_  
(Ф.И.О., должность, подпись уполномоченного работника «СЦ»)

Перечень проведенных работ: \_\_\_\_\_  
\_\_\_\_\_

Работу принял, претензий по качеству не имею: \_\_\_\_\_

\_\_\_\_\_  
(Ф.И.О., подпись владельца, дата)

«\_\_» \_\_\_\_\_ Г.

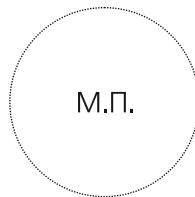

КУПОН №4

Срок проведения ремонта: \_\_\_\_\_  
Кем выполнялись работы: \_\_\_\_\_

\_\_\_\_\_  
(Ф.И.О., должность, подпись уполномоченного работника «СЦ»)

Перечень проведенных работ: \_\_\_\_\_  
\_\_\_\_\_

Работу принял, претензий по качеству не имею: \_\_\_\_\_

\_\_\_\_\_  
(Ф.И.О., подпись владельца, дата)

«\_\_» \_\_\_\_\_ Г.

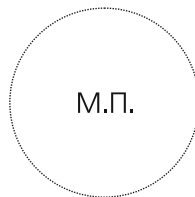

КУПОН №3

Срок проведения ремонта: \_\_\_\_\_  
Кем выполнялись работы: \_\_\_\_\_

\_\_\_\_\_  
(Ф.И.О., должность, подпись уполномоченного работника «СЦ»)

Перечень проведенных работ: \_\_\_\_\_  
\_\_\_\_\_

Работу принял, претензий по качеству не имею: \_\_\_\_\_

\_\_\_\_\_  
(Ф.И.О., подпись владельца, дата)

«\_\_» \_\_\_\_\_ Г.

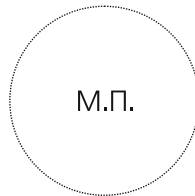

КУПОН №2

Срок проведения ремонта: \_\_\_\_\_  
Кем выполнялись работы: \_\_\_\_\_

\_\_\_\_\_  
(Ф.И.О., должность, подпись уполномоченного работника «СЦ»)

Перечень проведенных работ: \_\_\_\_\_  
\_\_\_\_\_

Работу принял, претензий по качеству не имею: \_\_\_\_\_

\_\_\_\_\_  
(Ф.И.О., подпись владельца, дата)

«\_\_» \_\_\_\_\_ Г.

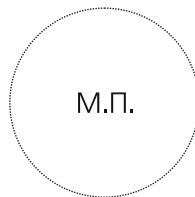

КУПОН №1

Срок проведения ремонта: \_\_\_\_\_  
Кем выполнялись работы: \_\_\_\_\_

\_\_\_\_\_  
(Ф.И.О., должность, подпись уполномоченного работника «СЦ»)

Перечень проведенных работ: \_\_\_\_\_  
\_\_\_\_\_

Работу принял, претензий по качеству не имею: \_\_\_\_\_

\_\_\_\_\_  
(Ф.И.О., подпись владельца, дата)

«\_\_» \_\_\_\_\_ Г.

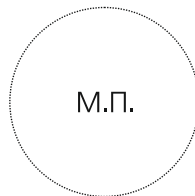



## АДРЕСА СЕРВИСНЫХ ЦЕНТРОВ

Город	Наименование сервисного центра	Адрес	Телефон
Астрахань	СФ Эком	ул. Красная 12/2	(8512)39-08-53
Барнаул	Китеж	ул. Георгиева, 55	(3852) 47-79-00
Братск	Лексика Электронике	ул. Пионерская 23/40	(8152)45-50-31
Владимир	Электрон-Сервис	ул. Ново-Ямская, 73	(0922)24-08-19
Волгоград	Толиман	ул. Кузнецова, 49	(8442) 27-05-06, 27-05-07
	Сервис-центр ТМ	ул. 8й Воздушной Армии, 35	(8442)35-15-81
Волжский	Толиман	ул. Оломоуцкая, 31а	(8443) 29-85-71
Воронеж	Орбита-сервис	ул. Донбасская, 1	(0732) 77-66-25
Екатеринбург	Сервис	ул. Восточная, 44	(3432) 70-62-63
Ижевск	Радиокомплект	ул. 9-я Подлесская, 25	(3412)59-28-05
Иркутск	ТД Эверест	Советский пер., 2	(3952)44-59-11
Казань	Техника	ул. Вишневого, 14	(8432) 38-31-37, 38-31-07
Киров	Хоз.Быт.Торг	ул. К.Маркса, 180	(8332) 67-37-25
Кострома	АКСОН-Сервис	ул. Сутырина, 5	(0942) 22-36-28
Краснодар	Гриф-Сервис-Юг	ул. Головатого, 313	(8612)59-47-80
Красноярск	Исток	ул. Ленина, 28	(3912)65-32-18
	Дон ТВ	ул. Кольцевая, 12	(3912)36-67-09
Москва	Сонико-сервис	Подсосенский пер., 12 стр. 1 (м. Курская)	(495)917-03-16
	Сонико-сервис	Хохловский пер., 11/1 (м. Китай-город)	(495)917-34-24
	Сонико-сервис	Колокольников пер., 9/10, стр. 5 (м. Сухаревская)	(495) 208-56-48
	М.Видео-сервис	ул. 2-я Корочаровская 14, стр.3 (м. Авиамоторная)	(495) 742-01-01
	Интеррадиоприбор	Проезд завода «Серп и молот» 5, офис 9 (м. Алексеевская)	(495)361-49-33,273-31-73, 361-47-48
Мурманск	СРС-Мурманск	ул. Софьи Перовской, 37	(8152)39-08-53
Ростов-на-Дону	Софт-сервис	пер. Островского, 124	(8632) 39-93-29
Н.Новгород	Электроника	ул. Алексеевская, 9	(8312)19-41-08,19-41-10
Оренбург	Сервисбыттехника	ул. Лесозащитная, 18	(3532)65-77-10
Омск	Космос	Космический пр. 97а, к. 4	(3919)53-98-41
Самара	Сервис Центр	ул. Мичурина 15 секция 1/2	(8462) 34-94-63, 34-29-79
Санкт-Петербург	Курсор	Загребский бульвар, 33/1	(812)108-20-26,108-20-19
Смоленск	Гарант	ул. Фрунзе, 22	(0816)61-88-00
Саратов	Архипелаг-сервис	ул. Московская 134/146	(8452) 52-37-52
Сочи	ДЭЛ	ул. Данская, 90	(8622)93-51-19
Сыктывкар	СД-Сервис	ул. Морозова, 169	(8217)27-14-71
Тамбов	БВС-2000	ул. Пионерская, 24	(0752)75-17-18
Томск	Академия сервис	пр. Академический, 1	(3822) 25-85-80, 42-42-66
Тюмень	Пульсар	ул. Первомайская, 6	(3452) 24-55-80, 27-84-69
Улан-Удэ	Кондор-Сервис	ул. Гагарина, 15	(3012)42-23-44
Уфа	Техно	ул. Чернышевского, 88	(3472)22-99-18,23-31-94
Челябинск	Рембыттехника	ул. Артиллерийская, 102	(3512)772-35-12
Чита	Славянский-Электроника	ул. Чкалова, 139	(3022) 32-55-22
Якутск	Сервис-центр	ул. Стадухина, 81/5	(4112)43-21-03,43-20-81
Ярославль	Трис-Сервис	ул. Нахимсона, 21а	(0852) 30-82-74

