

ИНСТРУКЦИЯ ПО ЭКСПЛУАТАЦИИ

**Пылесос с аквафильтром
и сепаратором
AquaStar**



СОДЕРЖАНИЕ

Преимущества системы с водной фильтрацией AQUASTAR.....	3
Важные инструкции по безопасности и использованию.....	3
Комплектация.....	6
Технические характеристики.....	7
Эксплуатация и уход.....	8
Регулярный уход после использования.....	10
Гарантийные обязательства.....	12

Принято считать, что у себя дома или в квартире за плотно закрытыми окнами и дверями, человек избегает вредного влияния загрязненной окружающей среды. Однако мнение ученых с этим не совпадает. Мы приведем Вам только некоторые факты, чтобы Вы почувствовали себя тревожно и неудобно:

- Внутри помещения концентрация разрушающих здоровье опасных частиц и веществ в 20-50 раз выше, чем на открытом воздухе.
- За один год на каждом квадратном метре Вашего дома накапливается в среднем 3 кг пыли.
- В крупных городах около 60% вредных веществ поступает в организм через легкие, 30% - через воду, и только 10% - через пищу и кожу.

Возникает вопрос: какие источники загрязнения закрытого помещения – самые вредные?

Наблюдения медиков показали, что это мебель, ковровые покрытия, освежители воздуха, домашние животные, пылевые клещи, плесневые грибки. Домашняя пыль - сильный аллерген. В ней содержатся частички ткани, одежды, кожи человека и животных, грязь, принесённая с улицы, кухонная копоть, стрептококки, стафилококки, споры плесени, пылевые клещи. Последние – главные провокаторы насморка и бронхиальной астмы.

Всем этим человек дышит каждый день, каждую минуту, а в результате растёт заболеваемость органов дыхания, гипертония, аллергия, бронхиальная астма и т.п.

Ученые выяснили, что обычный пылесос не лучший способ избавления от домашней грязи: он выбрасывает обратно почти треть всей поглощенной пыли.

Кстати, от домашней пыли сильнее всего страдают маленькие дети: больше всего она концентрируется на высоте от 1 метра, и они вынуждены дышать пыльным туманом.

Преимущества системы с аквафильтром AquaStar

- Нет мешков для пыли, система фильтрации с использованием воды и вращающегося со скоростью 28 000 об/мин сепаратора, которая удерживает до 100% пыли
- Постоянная сила всасывания при мощности 1000 ватт.
- Возможность подключения электрической щетки-выбивалки для глубокой очистки ковров, ковровых покрытий и мягкой мебели, которая оснащена двигателем мощностью 150 ватт.
- Полный комплект насадок для любого вида уборки.

КАК ЖЕ ПОБЕДИТЬ ПЫЛЬ?

Наиболее эффективное средство - пылесосы с водяным фильтром сепараторной технологии.

Высокая степень очистки воздуха (99.9%) обеспечивается использованием воды в качестве поглощающегося и фильтрующего элемента и уникального сепаратора, вращающегося со скоростью до 28000 об/мин. В области вращения сепаратора поступающий в систему поток воздуха плотно перемешивается с водой, пыль и грязь из воздуха смачиваются и задерживаются водой.

Использование в очистительной системе принципа сепарирования представляет возможность ароматизации, дезодорирования и дезинфекции воздуха в помещении, а также проведение пассивных ингаляций.

Важные инструкции по безопасности и использованию

Перед использованием:

- Внимательно прочитайте нижеследующую информацию. Она содержит важные замечания, касающиеся использования, безопасности и ухода за аппаратом.

Сохраняйте настоящую инструкцию, чтобы в будущем заглянуть в нее, если что-то забудете, и, если возможно, передайте ее будущим владельцам этого аппарата.

- Система может быть использована только в тех целях, которые указаны в настоящем руководстве по эксплуатации. Использование не рекомендованных в настоящем руководстве дополнительных приспособлений может быть опасным.
- Этот прибор соответствует Европейским стандартам безопасности (СЕ) и текущему законодательству в части, касающейся безопасности электроприборов.
- Значок безопасности СЕ нанесен на прибор.
- Производитель оставляет за собой право модификации прибора или его частей без предварительного уведомления.
- Не включайте прибор, если его сетевой шнур поврежден, а также после того как Вы уронили прибор, что может вызвать внутренние повреждения.
- Включайте прибор в розетку, только убедившись, что электрические сети в Вашем доме соответствуют тем, что указаны на приборе.
- Розетка должна быть оборудована автоматом на 16 А.
- Используйте лишь те удлинители, которые соответствуют 16А.
- Любой удлинитель перед использованием следует полностью размотать.
- Убедитесь, что используемая для подключения прибора розетка заземлена. Перед тем, как использовать аппарат проверьте, что все аксессуары к пылесосу были присоединены правильно, чтобы избежать травм и поломок. Пожалуйста, будьте внимательны!

Внимание: Чтобы не допустить пожара, удара током или травм при эксплуатации электроприборов, необходимо постоянно соблюдать специальные меры предосторожности, в том числе:

- Соблюдайте повышенную осторожность при использовании прибора детьми или вблизи них. Никогда не давайте детям ни очистительную систему AquaStar, ни электрическую щетку в качестве игрушки и не оставляйте их без надзора. После использования прибор следует хранить в безопасном месте вне доступа детей.
- Вынимайте штекер из штепсельной розетки, когда Вы не пользуетесь очистительной системой. Перед этим выключите прибор. Чтобы защитить кабель, штекер и штепсельную розетку, всегда держитесь за штекер, вынимая его. Не тяните за кабель и не носите на нем прибор, следите за тем, чтобы кабель не был защемлен дверью, не накручивайте кабель на острые края или углы. Не ставьте прибор на кабель. Держите кабель вдали от горячих поверхностей. Не эксплуатируйте прибор с поврежденными штекером или кабелем.
- Не оставляйте без надзора прибор, включенный в сеть. Отключайте прибор от сети, если он остается без надзора, или производятся операции технического обслуживания.
- Не пользуйтесь пылесосом AquaStar и электрощеткой, если они в плохом состоянии. Покажите ваш пылесос AquaStar или электрическую щетку вашему консультанту или обратитесь в сервисный центр, если имеются нарушения в работе прибора, если он поврежден или упал, был оставлен на улице или попал под воду.
- Разрешается очистить прибор или удалить засор из шланга только после того, как Ваш прибор будет выключен и штекер будет вынут из штепсельной розетки.
- Прибор нельзя подключать к штепсельному контакту лампового патрона.
- Чтобы не допустить опасности возникновения пожара или взрыва, не пользуйтесь электрощеткой вблизи горючей или взрывоопасной газовой смеси или пыли. К образованию такой горючей или взрывоопасной газовой смеси может привести использование некоторых очищающих жидкостей. Помещения, которые очищают с помощью горючих очищающих жидкостей, перед включением пылесоса должны быть совершенно сухими и хорошо проветренными. Не допускается использование

очистительной системы AquaStar и электрошетки для прочистки засоров в сточных водопроводах. Образующиеся в них газы могут попасть в прибор и взорваться.

- Не прикасайтесь одновременно одной рукой к металлическому корпусу или водопроводной трубе, если второй рукой Вы касаетесь какого-либо электроприбора, лампового патрона или выключателя. В этом случае Ваше тело может замкнуть заземленную цепь. Мокрая кожа дополнительно увеличивает эту опасность. Никогда не трогайте штекер или прибор влажными руками.

Общие инструкции:

- Используйте прибор только на полу. Не используйте прибор в вертикальном положении.
- Производитель не несет ответственность за любое повреждение, причиненное Вам или Вашим вещам, если прибор поврежден вследствие неправильного использования, несанкционированного ремонта или обслуживания.
- Любой ремонт должен производиться в авторизованном сервисе Продавца или Производителя. Приборы, отремонтированные неавторизованными техниками, могут представлять опасность для пользователей и будут лишены гарантийных обязательств производителя.
- Храните прибор в сухом месте. Не храните прибор на улице.
- Не подвергайте прибор воздействию атмосферных осадков, влажности и источников тепла.
- Чистите прибор сухой или слегка влажной салфеткой.
- Следует использовать лишь аксессуары, рекомендованные производителем.

ОБРАТИТЕ ВНИМАНИЕ!!!



- Запрещается всасывать никакие порошки и материалы, способные повредить прибор (т.е. порошки, которые соединяясь с водой, образуют растворы, например, известь, цемент, золу и т.п., сильно пенящиеся, горючие и взрывчатые вещества).
- В процессе использования не допускайте опрокидывания прибора.
- Вода в приборе является фильтром, поэтому запрещается эксплуатация прибора при отсутствии воды в колбе.

КОМПЛЕКТАЦИЯ

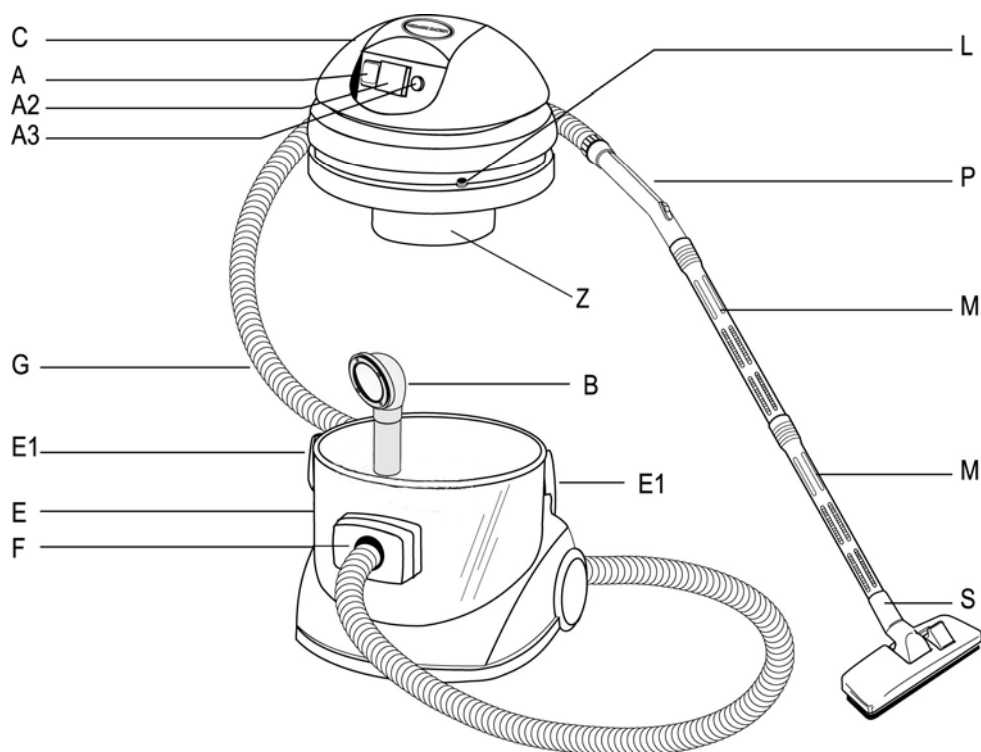

СОСТАВНЫЕ ЧАСТИ



- A** – кнопка включения/выключения пылесоса;
- A2** – электрический разъем для подключения электровыбивалки;
- B** – раструб отверстия для всасывания воздуха;
- C** – блок двигателя;
- E** – резервуар для водяного фильтра;
- E2** – клипсы крепления блока двигателя;
- F** – входное отверстие для подключения шланга;
- Z** – защитный кожух сепаратора.

АКСЕССУАРЫ И НАСАДКИ



- A** – насадка для сбора жидкости;
- B** – электрическая щетка POWER BASE (электровыбивалка) – *дополнительная опция*;
- G** – гофрированный шланг;
- K** – приспособление для крепления насадок;
- M** – телескопическая удлинительная трубка;
- P** – рукоятка с регулятором воздушного потока;



B

S – насадка для стен и пола;
T – насадка с жестким синтетическим ворсом;
U – насадка универсальная;
V – насадка щелевая.



K



M



S



T



U



V

Производитель оставляет за собой право внесения изменений в модификацию и комплектацию прибора без предварительного уведомления потребителей.

Внимание: *Внимательно проверьте соответствие комплектации Вашей очистительной системы соответствующему перечню, приведенному в разделе «Составные части».*

Технические характеристики

Электросеть:	220 В/50Гц
Мощность двигателя аппарата:	1000 Вт
Скорость вращения двигателя:	25-28 тыс. об/мин.
Шумовая нагрузка:	не более 76 дБ.
Емкость водяного фильтра:	до 3,5 л
Общий объем резервуара для воды:	15 л
Степень очистки воздуха для частиц > 3 мкм.	99.9 %
Максимальная производительность очистки воздуха:	165 м3/час
Мощность двигателя электрической щётки:	150 Вт
Вес аппарата без насадок и шлангов:	5,5 кг
Вес комплекта брутто:	

ЭКСПЛУАТАЦИЯ И УХОД

ЗАПРЕЩАЕТСЯ:

1. Эксплуатировать прибор без использования воды в качестве фильтра.
2. Хранить пылесос с водой в колбе.
3. Собирать строительную грязь и золу.
4. Перемещать прибор, используя гибкий гофрированный шланг.
5. Использовать электрическую щетку (выбивалку) на твердых поверхностях (паркет, линолеум, плитка и т.п.)
6. Опрокидывать на бок или переворачивать пылесос.

ПОДГОТОВКА ПЫЛЕСОСА К РАБОТЕ

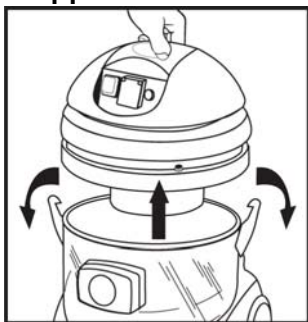

1. Отстегните клипсы крепления (E1). Отсоедините блок двигателя (C) от резервуара для водяного фильтра (E).



2. Налейте в резервуар для воды (E) 3,2-3,5 л холодной водопроводной воды так, чтобы уровень ее на 0,5-1 см закрыл нижний край внутреннего патрубка входного отверстия (F).

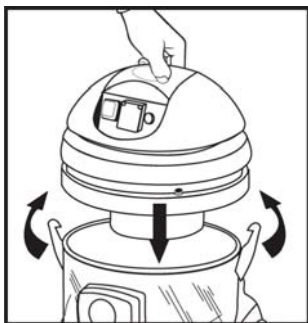

3. Убедитесь, что сепаратор и защитный кожух (Z) очищены и установлены должным образом (См. главу «Техническое обслуживание», раздел «СЕПАРАТОР» настоящего руководства по эксплуатации)
4. Установите блок двигателя (C) на резервуар для водяного фильтра (E) и закрепите его с двух сторон фиксирующими клипсами (E2) до щелчка.
5. Подключите аппарат к электросети.

ОЧИСТКА И АРОМАТИЗАЦИЯ ВОЗДУХА

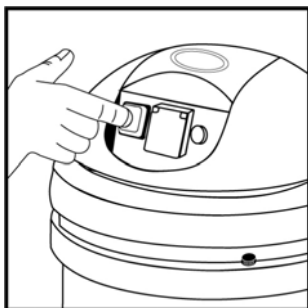

1. Просто включите кнопку (A) кнопку на блоке двигателя в положение I.
2. Одновременно с очисткой воздуха происходит поглощение некоторых бытовых запахов.
3. Для ароматизации воздуха в помещении достаточно добавить несколько капель специального ароматического масла (мяты, эвкалипта, лимона, и т.п., кроме масел с пометкой «Для наружного применения», поскольку концентрация в них ароматических эфиров недостаточна) в резервуар с водой и на

3-5 минут включить двигатель.

СУХАЯ УБОРКА

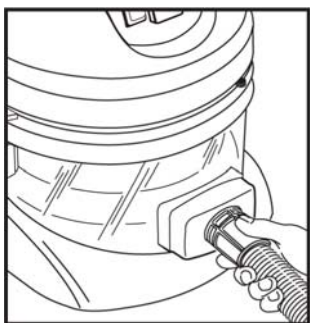

1. Вставьте шланг (G) во входное отверстие резервуара для воды (F). Никаких дополнительных действий или усилий производить не нужно. (Для того, чтобы вынуть шланг из входного отверстия следует одной рукой оттянуть влево фиксатор на входном отверстии резервуара для воды, а другой рукой вынуть шланг).
2. При необходимости используйте удлинительную телескопическую трубку (M). Для удлинения трубки нажмите фиксатор на трубке по направлению стрелки и вытяните трубку на необходимую длину.
3. Для очистки поверхностей используется набор насадок.
4. Включите кнопку (A) кнопку на блоке двигателя в положение I.

S - насадка для гладких поверхностей.

Имеет 2 положения ворса:

- при убранном ворсе используется для уборки мягких поверхностей: ковры, напольные покрытия и т.п.
- при выдвинутом ворсе используется для уборки гладких поверхностей: гладкие полы, стены, потолок и т.п.

T – насадка с жестким синтетическим ворсом.

Используется для очистки поверхностей от трудноудаляемой сухой пыли (например, жалюзи), чистки одежды и обуви и т.п.

U - универсальная насадка.

Используется для уборки пыли с одежды, занавесок, гардин, мягкой мебели и т.п.

V - насадка щелевая.

Используется для очистки труднодоступных мест (радиаторы, плинтус, под мебелью и т. п.).

СБОР РАЗЛИВШИХСЯ ЖИДКОСТЕЙ

Для сбора с гладких поверхностей разлившейся жидкости можно использовать насадку (A) со встроенными резиновыми скребками или только гофрированный шланг (G).

Внимание: Во избежание поражения электрическим током, внимательно ознакомьтесь с разделом «Требования к впитыванию влаги» настоящего руководства по эксплуатации.

ГЛУБИННАЯ ЧИСТКА МЯГКИХ ПОВЕРХНОСТЕЙ (ДОПОЛНИТЕЛЬНАЯ ОПЦИЯ)

Для глубокой чистки ковров, мягкой мебели, подушек, одеял и т.п. используется электрическая щетка POWER BASE. Чтобы подготовить электровывивалку к работе:



1. Вставьте удлинительную трубку (M) в раструб электрической щётки до упора.
2. Подсоедините гофрированный шланг к удлинительной трубке.
3. Закрепите электрокабель щетки с помощью комплекта креплений X вдоль удлинительной трубки и шланга.
4. Другой конец шланга вставьте во входное отверстие резервуара для водяного фильтра (E).
5. Подключите штекер электрошнура от электрощетки в соответствующий разъем, закрытый крышкой блока двигателя (C), подняв крышку.

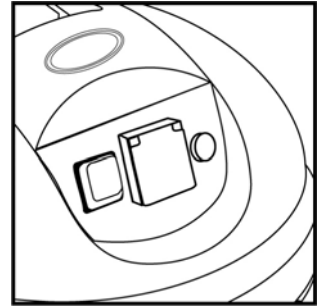

Запрещается: Подключать к электрическому разъему (A») любые иные приборы, кроме штатной электрической щетки Power Base.

6. Удерживая основание выбивалки ногой или рукой наклоните рукоятку шланга в рабочее положение.
7. Включите кнопку включения/выключения (A) на корпусе агрегата.
8. Включите кнопку включения/выключения на корпусе щётки.

При работе электрощётки создается вибрация, позволяющая «выбивать» пыль из глубины объемных мягких предметов и чистить ковры и напольные покрытия до основания, одновременно приподнимая и расчесывая примятый ворс.

При чистке края ковров с кистями, следует вести электрощётку по краю ковра вдоль кистей, во избежание наматывания их на валик.

Внимание: Электрощетка должна использоваться ТОЛЬКО на мягких покрытиях (ковры, ковровые покрытия, мягкая мебель), иначе выйдут из строя подшипники вращающегося валика.

Внимание: Не рекомендуется использовать электрощётку на деликатных поверхностях, во избежание повреждения их валиком электрической щётки.



Запрещается: Ни в коем случае нельзя использовать электрощётку на влажных поверхностях, во избежание поражения электрическим током. Кроме того, это может вывести электрическую щётку из строя.

Регулярный уход после использования

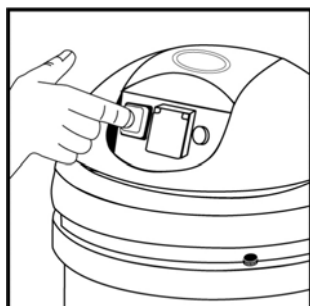

ВНИМАНИЕ: По окончании пользования пылесосом или перед проведением чистки или обслуживания аппарата необходимо выключить прибор кнопкой включения/выключения (A) и отключить прибор от электрической сети.

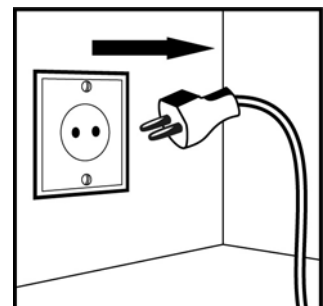

1. После каждого использования очистительной системы вылейте грязную воду из резервуара (Е), вымойте его и высушите. Это поможет предупредить образование неприятного запаха, размножение бактерий и образование отложений.
2. С помощью салфетки или губки протрите нижнюю часть моторного блока и защитный кожух, а затем вытрите их насухо.
3. После сбора жидкости или использования влажной химической чистки, промойте и высушите использованные шланг и насадки. Для этого, включите пылесос на всасывание и всосите в пылесос примерно 1 л чистой воды. Это позволит вымыть шланг и удлинительные трубки. Затем не выключайте пылесос ещё примерно 2 минуты, всасывая только воздух, чтобы просушить шланг и трубки.
4. Следите за чистотой валика со щетиной электрощётки. Для этого, не реже одного раза в месяц очищайте валик, удаляя накрутившиеся волосы, нитки и т.п.

Чистка сепаратора

Раз в месяц, либо по мере загрязнения, необходимо чистить сепаратор. Для этого:



1. Открутите фиксирующий защитный кожух (Z) шуруп.
2. Поверните защитный кожух вокруг своей оси, чтобы зацепы вышли из пазов (при необходимости ослабьте остальные три шурупа).
3. Старой зубной щеткой почистите сепаратор.
4. Установите и закрепите защитный кожух.

Гарантийные обязательства

Гарантийные обязательства действуют 12 (двенадцать) месяцев для оборудования, эксплуатируемого физическими лицами в бытовых условиях, в остальных случаях – 6 (шесть) месяцев. Срок гарантии исчисляется с момента покупки прибора. Дата покупки должна подтверждаться отметкой в гарантийном талоне. Гарантийное обслуживание производится исключительно при предъявлении заполненного гарантийного талона.

Гарантия не распространяется на обычный износ прибора и его комплектующих: кабеля, шлангов, удлинительных трубок, насадок и т.п., а также неполадки, которые вызваны падением прибора или включением в электросеть с несоответствующими параметрами. Использование прибора, не предусмотренное инструкцией, несоблюдение содержащихся в инструкции указаний по применению и обслуживанию, а также постороннее вмешательство в работу прибора, влечет за собой прекращение действия гарантийных обязательств. В случае неправильного использования очистительной системы и возникших вследствие этого повреждений ответственность ложится на потребителя. Дефекты, возникшие в результате ненадлежащего и неправильного использования, не подлежат гарантийному обслуживанию. В том случае, если прибор передается в сервисный центр не по условиям гарантийных обязательств, речь не идет о бесплатном гарантийном обслуживании. Ремонт в таком случае производится за счет клиента.

В случае гарантийного обслуживания направьте, пожалуйста, дефектный прибор в сервисный центр.

Производитель оставляет за собой право внесения изменений в модификацию и комплектацию прибора без предварительного уведомления потребителей.

По вопросам эксплуатации, гарантийного и сервисного обслуживания обращайтесь по тел. 8 (495) 971-82-08

<http://www.krausen.su>