

YCR-M05

# Руководство пользователя

Робот-пылесос iCLEBO POP

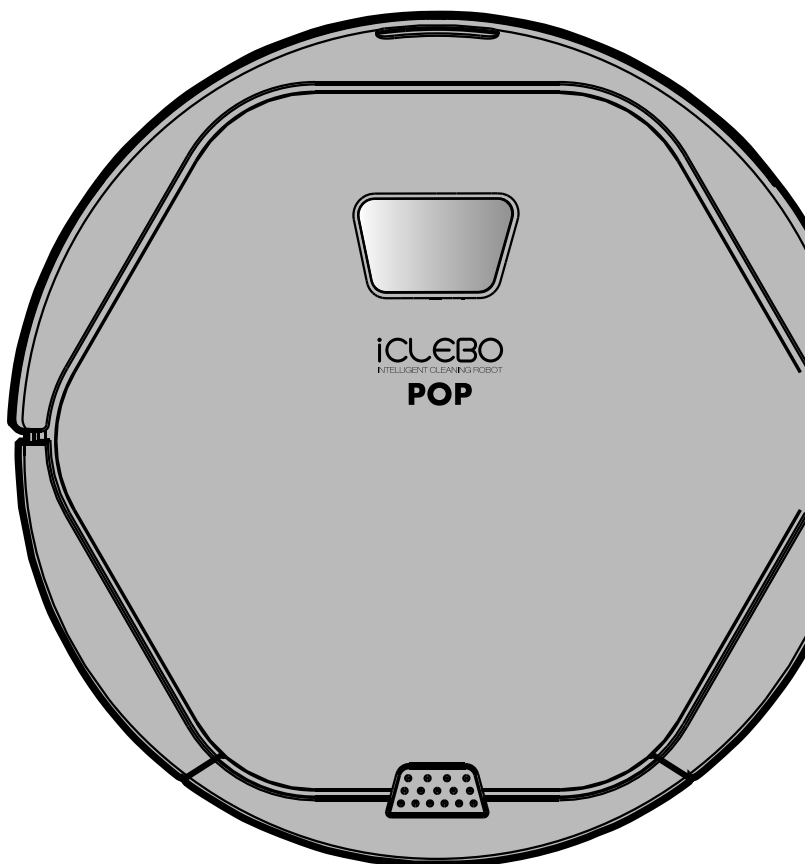



- Перед использованием изделия следует внимательно ознакомиться с этим руководством.











<b>МЕРЫ ПРЕДОСТОРОЖНОСТИ</b>	----- 4
<b>КОМПЛЕКТ ПОСТАВКИ</b>	----- 7
<b>РЕКОМЕНДАЦИИ</b>	
	<b>Пульт дистанционного управления</b> ----- 8
	<b>Инструкции по эффективной чистке</b>
	<b>Описание работы робота-пылесоса</b>
	• Описание работы
	• Описание процесса уборки
<b>ПОДГОТОВКА К РАБОТЕ</b>	
	<b>Подготовка к использованию</b> ----- 10
	• Установка боковой щетки • Установка
	батареек в пульт ДУ • Установка
	микроволоконной швабры
	<b>Зарядка робота-пылесоса</b> ----- 11
	• Установка зарядной станции
	• Зарядка аккумулятора
<b>ИСПОЛЬЗОВАНИЕ РОБОТА-ПЫЛЕСОСА</b>	----- 12
	• Начало и завершение уборки
	• Установка времени уборки
	• Ручное управление движением, уборкой,
	зарядкой батареи
<b>УХОД И ОБСЛУЖИВАНИЕ</b>	
	• Очистка контейнера для мусора и
	антибактериального фильтра ----- 14
	• Очистка основной щетки
	• Очистка боковой щетки
	• Очистка датчиков
	• Очистка переднего колеса
<b>ХРАНЕНИЕ</b>	----- 16
<b>УСТРАНЕНИЕ НЕИСПРАВНОСТЕЙ</b>	----- 17
<b>СООБЩЕНИЯ ОБ ОШИБКАХ НА ДИСПЛЕЕ</b>	----- 18

Придерживайтесь рекомендаций, описанных в инструкции, чтобы избежать возможной травмы или повреждения изделия.

 Запрещается	Избегайте действий, описанных в данных параграфах!
 Предупреждение	Строго следуйте указаниям инструкции во избежание риска повредить изделие!
 Внимание	Следуйте указаниям инструкции для корректной работы изделия!

### Меры предосторожности, связанные с источником электрического питания

- 
 Запрещается!
  - Не применяйте силу к кабелю питания, не тяните его и не кладите на него тяжёлые предметы.  
→ Это может вызвать возгорание или поражение током.
- 
 Предупреждение
  - Следите, чтобы в электрические разъёмы не попадала влага и пыль.  
→ Это может вызвать поражение током или привести к серьёзным неисправностям.
- 
 Запрещается!
  - Не сгибайте сильно кабель питания, избегайте его перекручивания или заземления.  
→ Это может вызвать возгорание или поражение током.
- 
 Запрещается!
  - Не используйте повреждённый кабель, разъем или неисправную розетку.  
→ Это может вызвать возгорание или поражение током.
- 
 Предупреждение
  - Если в изделие попала вода, свяжитесь с сервисным центром. Даже если изделие было сразу же высушено, его необходимо проверить на наличие неисправностей.
- 
 Предупреждение
  - Не следует часто подключать к розетке и извлекать из неё кабель питания.  
→ Это может вызвать нарушение целостности розетки, шнура или вилки.
- 
 Предупреждение
  - В случае зарядки изделия напрямую, без использования зарядной станции, убедитесь, что робот выключен.  
→ По разным причинам робот может прийти в движение и, двигаясь, сломать штекер или оторвать провод от адаптера.
- 
 Запрещается!
  - Внимание! Запрещено устанавливать робота на зарядную станцию сразу после покупки в случае, если он находился некоторое время на холоде (при минусовой температуре). Необходимо дать роботу нагреться в течение двух часов до комнатной температуры перед началом эксплуатации.  
→ В противном случае это может привести к выходу из строя аккумуляторной батареи.

## Перед началом использования



Запрещается!

- Не касайтесь кабеля питания или зарядного устройства мокрыми руками.  
→ Это может вызвать поражение током.



Внимание

- Уберите легкие предметы, лежащие на полу, в т.ч. провода и пластиковые пакеты.  
→ Они могут создать барьер на пути движения пылесоса или повредить изделие.



Внимание

- Перед началом использования пылесоса уберите все объекты, которые могут быть повреждены.  
→ Это особо касается стеклянных и дорогих предметов.  
→ Следите, чтобы на полу не осталось ювелирных украшений, монет.



Внимание

- Уберите с пола предметы, которые могут создать препятствие.  
→ Полотенца, подушечки, провода, ремни, шарфы, лежащие на полу, могут запутаться в колесах и повредить пылесос. Иногда предметы могут упасть со стола во время уборки, что создает риск повреждения робота.



Внимание

- Перед началом использования пылесоса очистите его контейнер от мусора.  
→ Если контейнер не очищен, функция всасывания может быть нарушена.



Внимание

- Своевременно заменяйте длительно использующиеся компоненты (антибактериальный фильтр, щётки, контейнер для мусора) на новые.  
→ Не включайте робот при отсутствии каких-либо его компонентов.



Предупреждение

- Не оставляйте робот включенным рядом с детьми или животными.  
→ Пылесос может привлечь их внимание, что, возможно, приведет к серьезным повреждениям робота или травмам. Кроме этого, робот может распознать их как преграду и оставить некоторые области необранными.



Внимание

- Следите, чтобы на пути робота к зарядной станции не было его проводов.  
→ Робот может задеть провод, когда будет приближаться к зарядной станции.



Предупреждение

- Следите, чтобы на верхнюю часть зарядной станции не попадала вода.  
→ Это может вызвать возгорание или поражение током.

## Во время использования

 Предупреждение

- Если робот издает необычный запах, звук или дым, немедленно извлеките из него аккумулятор и отключите кабель питания. Свяжитесь с сервисным центром.  
→ Продолжение эксплуатации изделия может вызвать поражение током или возгорание.

 Внимание

- Не используйте пылесос на высоких поверхностях (например, на столе).  
→ Всегда ограничивайте движения пылесоса препятствием выше 25 мм перед перепадом высот (например, перед лестницами) во избежание падения пылесоса.

 Внимание

- Если робот оставляет царапины на убираемой поверхности, не используйте его.  
Обратитесь в сервисный центр для выяснения причины проблемы и её устранения.

 Внимание

- Если робот пытается втянуть в себя большой предмет или пластиковый пакет, немедленно отключите пылесос и извлеките этот предмет.  
→ Он может вызвать серьезные повреждения робота.

 Внимание

- Если на пути робота оказался высокий порог, он остановится. В этом случае перенесите его через порог вручную.

 Внимание

- Следите, чтобы во время уборки на пути робота не попадались жидкости.

 Предупреждение

- Не используйте пылесос вблизи зажженных сигарет, раскаленных предметов и легковоспламеняющихся жидкостей.  
→ Это может вызвать возгорание.

 Предупреждение

- Используйте пылесос только внутри помещений, нельзя применять пылесос для уборки на улице.

## После использования

 Предупреждение

- Регулярно проводите очистку сенсоров. Загрязненная область сенсоров может привести к неправильной работе пылесоса.

 Предупреждение

- Если робот втянул в себя крупный предмет, выключите его питание и извлеките предмет из пылесоса  
→ Если крупный предмет не будет извлечен, а робот продолжит работу, то предмет может причинить пылесосу серьезные повреждения.

 Предупреждение

- Если какие-то детали робота повреждены, обратитесь в сервисный центр для проверки на наличие неисправностей.  
→ Самостоятельный ремонт пылесоса может привести к возгоранию или поражению электрическим током.

 Предупреждение

- Если Вы хотите почистить зарядную станцию, сначала отключите кабель ее питания от розетки.

 Предупреждение

- Неправильное обращение с батареей может стать причиной взрыва или пожара. Отработанную батарею следует сдать в центр утилизации.

 Внимание

- Не используйте для очистки робота жидкости, особенно, легковоспламеняющиеся (бензин, ацетон).

 Внимание

- Не применяйте силу к пылесосу. Вы можете повредить чувствительные датчики, расположенные на бампере.  
→ Пылесос с неисправными датчиками может нанести повреждения себе, мебели или стенам при столкновении с ними.

 Внимание

- Не разбирайте и не ремонтируйте пылесос самостоятельно.  
→ Неквалифицированный ремонт может вызвать серьезные повреждения изделия.

 Внимание

- Не протирайте верхнюю крышку пылесоса влажной тканью / губкой. Используйте сухую салфетку!  
→ Вода может затечь через щели вокруг экрана, это повлечет за собой поломку изделия.

Компоненты

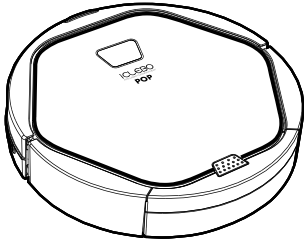

Робот-пылесос

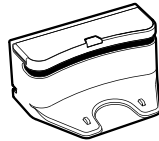

Станция зарядки  
(базовая станция)

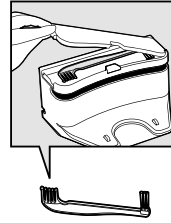

Щетка для чистки  
(находится внутри  
зарядной станции)

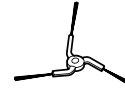

Боковая щетка



Руководство  
пользователя

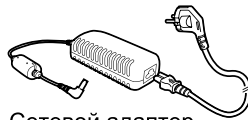

Сетевой адаптер

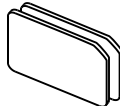

Антибактериальный  
фильтр

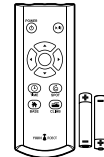

Пульт ДУ  
(батареи  
прилагаются)

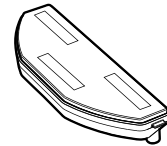

Основание  
швабры



Микроволоконное  
полотно для швабры  
(для влажной чистки)

Детали

• Верх робота-пылесоса

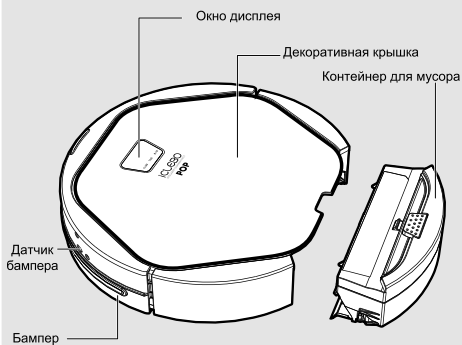

• Низ робота-пылесоса



• Зарядная станция



• Контейнер для мусора

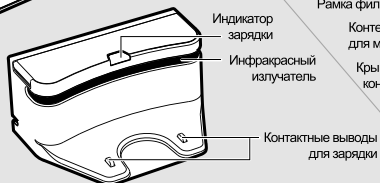

• Пульт дистанционного управления

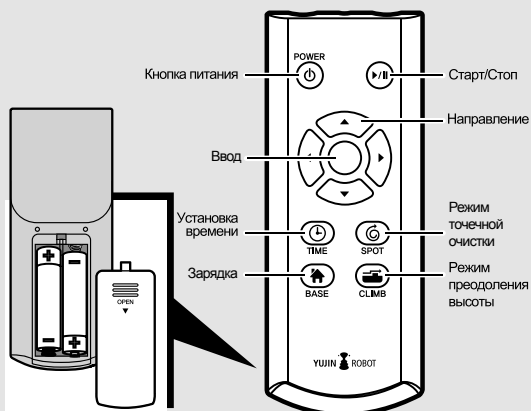

• Дисплей

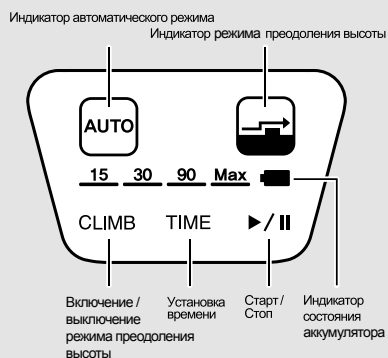

Использование пульта ДУ

1. Нажмите кнопку **POWER** ("Питание") на пульте ДУ. Дисплей должен включиться.
2. Кнопка **TIME** ("ВРЕМЯ") позволяет выбрать продолжительность времени уборки.
3. При необходимости выберите режим преодоления высоты клавишей **CLIMB**.
4. Нажмите клавишу (▶/||) "Старт / Стоп" для запуска или остановки работы пылесоса.
5. При нажатии кнопки **BASE** ("Зарядка") на пульте ДУ во время цикла чистки робот-пылесос вернется на станцию зарядки и зарядка начнется автоматически.
6. Режим точечной очистки (**SPOT**) включается только с помощью пульта ДУ.



## Повышение качества уборки

Чтобы повысить эффективность уборки, пользуйтесь следующими рекомендациями:

- Очищайте контейнер для мусора и щётки после каждой уборки робота.
- Ограничьте область уборки с помощью закрытых дверей или установкой увеститских препятствий.
- Уберите незафиксированные предметы (игрушки, журналы, обувь).
- Не перемещайте робота вручную и не поднимайте его во время уборки.
- Перед первым использованием робота заряжайте его **не менее одного часа**.

## Описание работы робота-пылесоса

Робот чередует три режима уборки, поочерёдно активируя режим “Вдоль стен”, “Двойная спираль” и “Зигзагами” в произвольном порядке. Робот, оснащённый более, чем 10 сенсорами, способен обнаруживать стены и другие объекты (вазы, кресла и т. п.) и избегать жёстких столкновения с ними. Он может преодолевать объекты высотой до 18 мм (пороги), а датчики высоты не позволяют ему упасть.

Робот оснащён одной турбощёткой, одной боковой щёткой и вакуумный механизм всасывания пыли. Боковая щётка, вращаясь, собирает пыль из углов и вдоль стен, а турбощётка замечает пыль в контейнер для мусора. Всасывающий механизм обеспечивает попадание пыли в пылесборник.

Подготовка к использованию

Установка боковой щетки

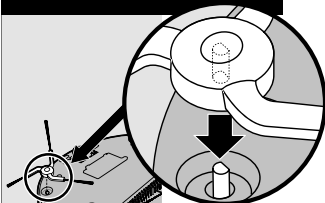

1. Переверните робота нижней частью корпуса вверх и найдите гнездо для боковой щётки.
2. Совместите отверстие щётки со штырем на корпусе робота и вставьте щётку до упора.



Установка батареек в пульт

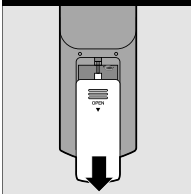

В комплектации поставки батареек не установлены в пульт ДУ. Перед использованием установите в пульт две прилагаемые батарейки, тип ААА.

1. Для открытия отсека для батареек надавите на крышку пульта ДУ и сдвиньте её.
2. Установите батарейки в соответствии со знаками полярности (+) (-).
3. Вставьте крышку в пазы и закройте до щелчка.

Сборка и установка швабры

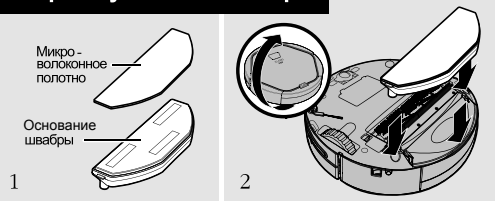

1. Переверните робота и установите основание швабры в соответствующие гнезда на корпусе робота.
2. Смочите микроволоконное полотно и прицепите его на основание швабры с помощью "липучки".
3. Если швабра не используется, снимите её с корпуса робота и храните отдельно.

## Зарядка робота-пылесоса

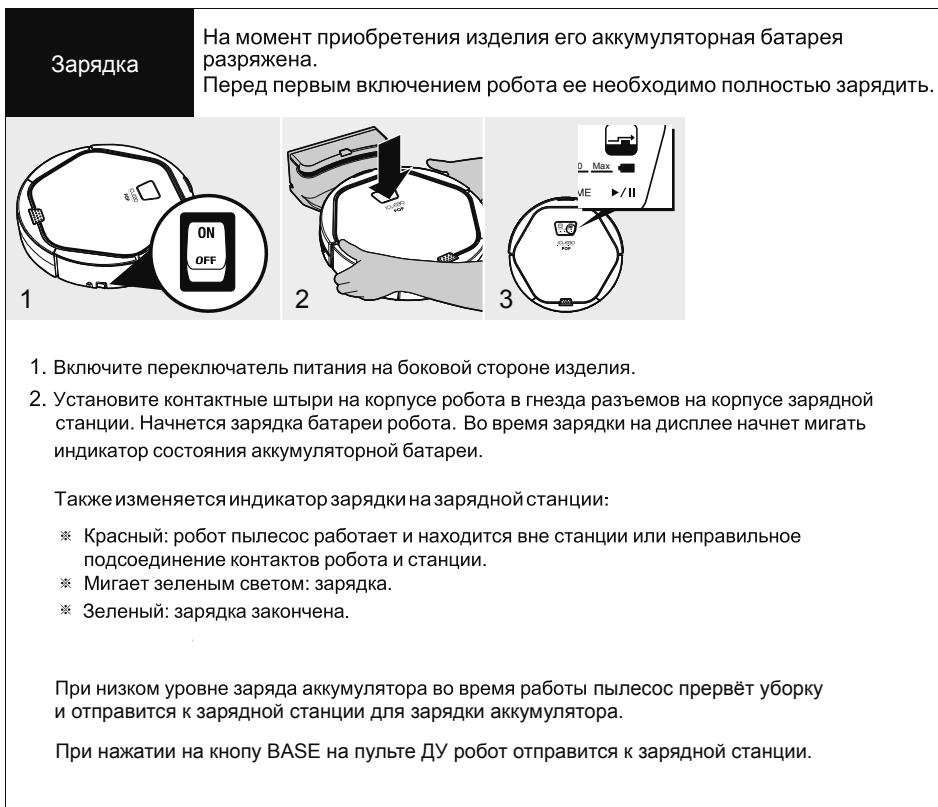
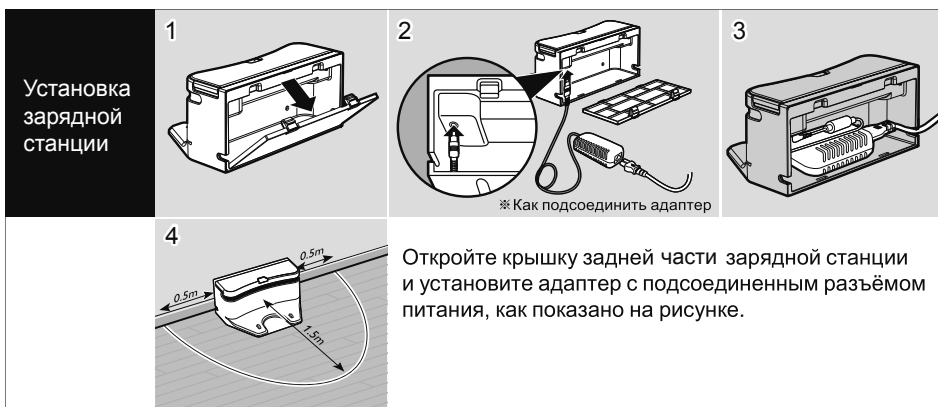

Использование робота-пылесоса

Режимы уборки

● Обычная чистка

1. Нажмите кнопку питания. На дисплее высветится пиктограмма AUTO.
2. Нажмите клавишу "Старт/Стоп" (▶/||). По умолчанию робот будет производить уборку в течении 90 минут.
3. После уборки робот вернется на базу для подзарядки аккумулятора.

Управление	1	2
Робот	 ▶/	▶/
Пульт ДУ		
	Кнопка "Старт/Стоп"	Кнопка "Старт/Стоп"

● Влажная уборка

1. Переверните робота, как показано на рисунке.

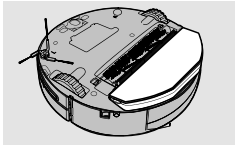

2. Смочите, тщательно отожмите микроволоконное полотно и прикрепите его на основание швабры.
3. Переверните робота в нормальное положение, нажмите клавишу включения и "Старт/Стоп" (▶/||).

Управление	1	2	3
Робот	 ▶/	▶/	▶/
Пульт ДУ			
	Установите швабру на корпус робота.	Кнопка "Старт/Стоп"	Кнопка "Старт/Стоп"

! Необходимо отключать функцию "преодоления высот" при использовании робота для влажной чистки (после установки швабры).

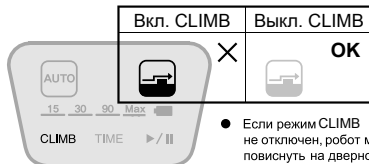

● Если режим CLIMB не отключен, робот может повиснуть на дверном пороге или других препятствиях.

● Spot – режим точечной очистки

В этом режиме робот перемещается по спирали радиусом 1,5 м.

1. Нажмите кнопку питания.
2. Клавишами "Направление" отправьте робота в требуемое место.
3. Нажмите кнопку SPOT.
4. Нажмите клавишу "Старт/Стоп" (▶/||).

Управление	1	2	3
Робот		* Режим Spot настраивается только с помощью пульта ДУ.	
Пульт ДУ			
	Кнопка включения	SPOT	Кнопка "Старт/Стоп"

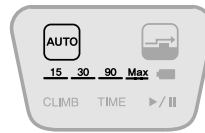

\* При работе в режиме точечной очистки показания времени на индикаторе будут мигать поочередно.

● Режим "Максимальный"

В режиме MAX робот-пылесос совершает уборку до полной разрядки аккумулятора.

1. Нажмите кнопку питания.
2. Нажимайте кнопку установки времени, пока не высветится надпись Max.
3. Нажмите клавишу "Старт/Стоп" (▶/||).

Управление	1	2	3
Робот	 ▶/	Кнопкой TIME выберите режим Max.	▶/
Пульт ДУ		Кнопкой TIME выберите режим Max.	
	Кнопка "Старт/Стоп"		Кнопка "Старт/Стоп"

### Режим “Преодоления высоты”

В обычном режиме робот-пылесос преодолевает препятствия высотой не более 5 мм. Для уборки ковров, преодоления дверных порогов и прочих препятствий высотой от 5 до 18 мм активируйте режим “Преодоления высоты”, нажав кнопку CLIMB.

※ Не используйте режим “Преодоления высоты” для чистки длинноворсовых ковров. Максимальная длина ворса может составлять 10 мм. Для исключения вероятности остановки робота на коврах с длиной ворса более 10 мм отключите режим “Преодоления высоты”, чтобы робот объезжал такие ковры.

1. Нажмите кнопку питания.
2. Нажимайте кнопку CLIMB
3. Нажмите клавишу “Старт/Стоп” (▶/||).

Управление	1	2	3
Робот		CLIMB	
Пульт ДУ			
	Кнопка “Старт/Стоп”	Кнопка CLIMB	Кнопка “Старт/Стоп”

### Зарядка аккумулятора

После завершения уборки робот-пылесос самостоятельно возвращается на базовую станцию для полной зарядки аккумулятора.

Вы можете самостоятельно в любой момент, в том числе прервав процесс уборки, направить робота на базовую станцию, нажав на кнопку BASE. Добравшись до базовой станции робот начнет заряжать аккумулятор.

### Установка времени уборки

Нажмите кнопку TIME (“Время”) для установки времени уборки. При каждом нажатии кнопки время изменяется в следующем порядке: 15 минут - 30 минут - 90 минут - MAX



### Ручное управление движением, уборкой

#### Перемещение робота

Для направления робота в конкретное место для производства там уборки (например, последующее включение режима точечной очистки) используйте кнопки со стрелками на пульте ДУ.

※ При нажатии кнопки “назад” робот развернется на месте и изменит направление движения.

#### Уборка в ручном режиме

Робот при перемещении с помощью кнопок направления движется, одновременно совершая уборку. Таким образом, вы можете производить уборку, регулируя движения пылесоса и направляя его с помощью пульта ДУ.

### Очистка контейнера для мусора и уход за антибактериальным фильтром

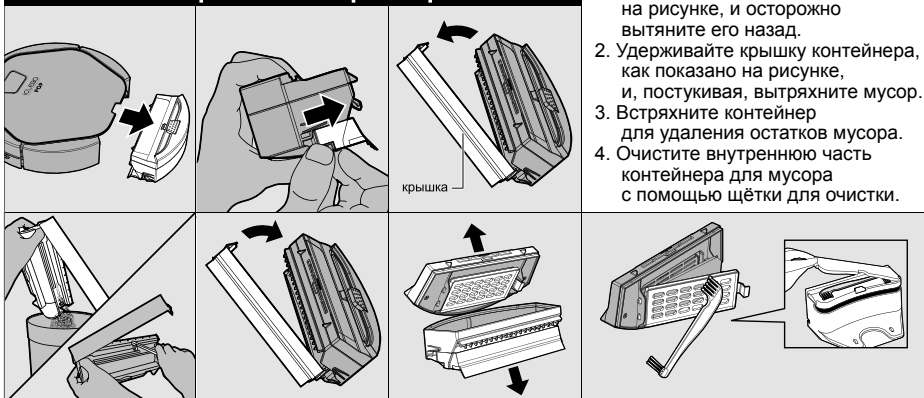

1. Нажмите кнопку извлечения контейнера, как показано на рисунке, и осторожно вытяните его назад.
2. Удерживайте крышку контейнера, как показано на рисунке, и, постукивая, вытряхните мусор.
3. Встряхните контейнер для удаления остатков мусора.
4. Очистите внутреннюю часть контейнера для мусора с помощью щётки для очистки.

5. После закрытия крышки держите контейнер для мусора так, как это показано на рисунке. Снимите крышку антибактериального фильтра.
  6. Очистите фильтр с помощью щётки для очистки. Щётка для очистки хранится в зарядной станции. Доступ до неё осуществляется поднятием верхней крышки зарядной станции.
- ※ Контейнер для мусора можно мыть водой. Его необходимо полностью высушить перед установкой и использованием.

### Очистка турбощётки

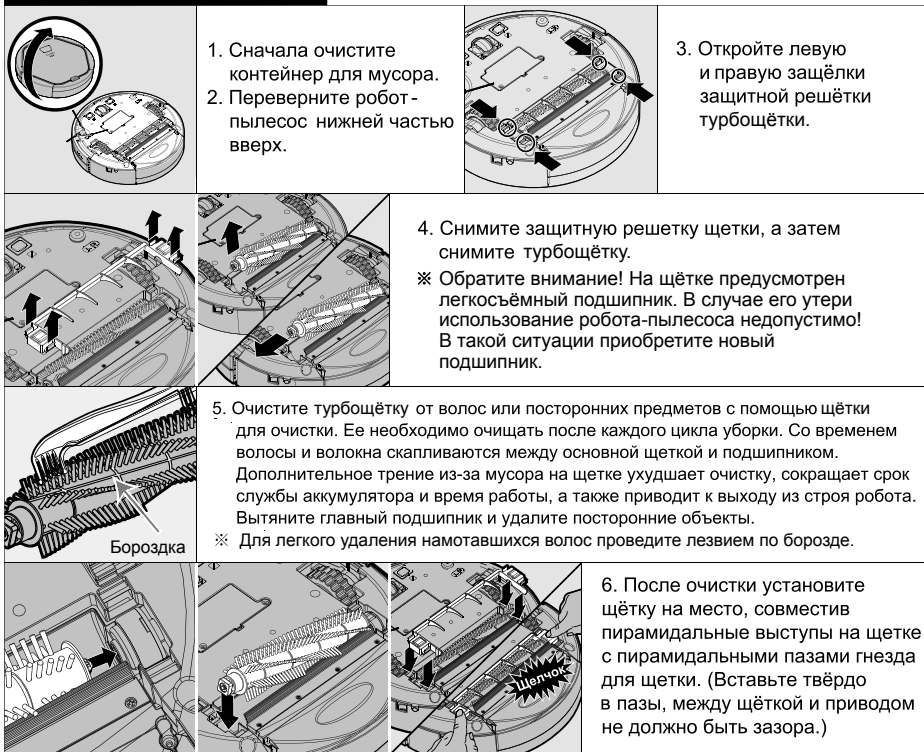

1. Сначала очистите контейнер для мусора.
2. Переверните робот-пылесос нижней частью вверх.

3. Откройте левую и правую защёлки защитной решётки турбощётки.

4. Снимите защитную решетку щетки, а затем снимите турбощётку.

※ Обратите внимание! На щётке предусмотрен легкосъёмный подшипник. В случае его утери использование робота-пылесоса недопустимо! В такой ситуации приобретите новый подшипник.

5. Очистите турбощётку от волос или посторонних предметов с помощью щётки для очистки. Ее необходимо очищать после каждого цикла уборки. Со временем волосы и волокна скапливаются между основной щеткой и подшипником. Дополнительное трение из-за мусора на щетке ухудшает очистку, сокращает срок службы аккумулятора и время работы, а также приводит к выходу из строя робота. Вытяните главный подшипник и удалите посторонние объекты.
- ※ Для легкого удаления намотавшихся волос проведите лезвием по бороздке.

Бороздка

6. После очистки установите щётку на место, совместив пирамидальные выступы на щетке с пирамидальными пазами гнезда для щетки. (Вставьте твёрдо в пазы, между щёткой и приводом не должно быть зазора.)

※ Примечание: убедитесь в том, что квадратный подшипник находится на конце турбощётки после того, как она извлекалась для очистки.

### Очистка боковой щётки

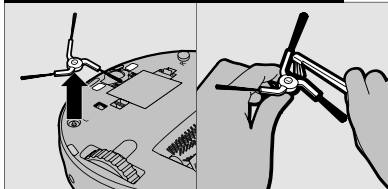

1. Двумя руками снимите боковые щётки с пылесоса.
  2. С помощью щётки для очистки очистите их от пыли и посторонних предметов.
- ※ При снятии боковой щётки удерживайте её за три планки, прилагая усилие равномерно.

### Очистка датчиков

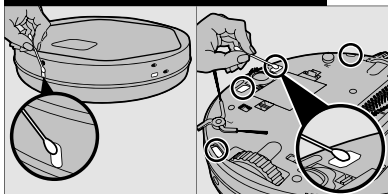

1. Протрите датчики на переднем бампере робота-пылесоса с помощью ватных палочек.
2. Протрите датчики на нижней части робота с помощью ватных палочек.

### Очистка переднего колеса

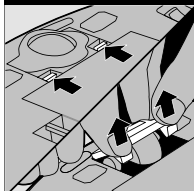

1. Обеими руками нажмите фиксатор переднего колеса и поднимите его вверх.
2. Удалите посторонние предметы с передней щётки с помощью щётки для чистки

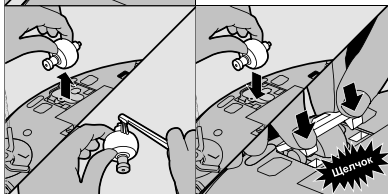

3. Извлеките переднее колесо и удалите пыль, грязь и посторонние предметы с помощью щётки для чистки. Снимите подшипники для облегчения очистки оси колеса.
4. Установите переднее колесо на место, выполнив описанные выше операции в обратном порядке.

※ Робот-пылесос не работает нормально, когда передний и нижний датчики загрязнены. Необходимо чистить все датчики.

## Хранение робота-пылесоса

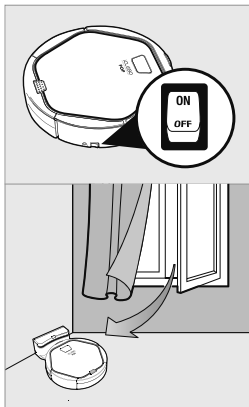

1. Если Вы не планируете использовать робота в течение длительного времени, выключите его, передвинув переключатель питания в боковой части робота в положение OFF.

2. Держите робота вдали от прямых солнечных лучей и в хорошо проветриваемом месте.

※ Робот должен храниться на зарядной станции в промежутках между уборкой. Если Вы планируете обесточить зарядную станцию на длительный срок, необходимо передвинуть переключатель питания в боковой части робота в положение OFF. Нарушение вышеописанных правил эксплуатации может привести к выходу из строя аккумуляторной батареи и не будет являться гарантийным случаем. Если после долгого хранения робота с нулевым зарядом аккумуляторной батареи он не заряжается через зарядную станцию, необходимо зарядить его вручную в течение двух часов, подключив провод питания в гнездо для зарядки рядом с переключателем ON/OFF.

### Расходные материалы

Во избежание некорректной работы пылесоса своевременно меняйте расходные материалы. К расходным материалам относятся:

- Антибактериальный фильтр (замена каждые 2-3 месяца)
- Боковая щётка (замена по мере износа)
- Турбощётка (замена по мере износа)
- Полотно для швабры (замена по мере износа)
- Аккумулятор (при заметном снижении времени работы пылесоса между зарядками)
- Переднее колесо (замена по мере износа)
- Подшипник турбощётки (замена в случае плохого вращения щётки или его утери)
- Сребок (замена по мере износа)





Ниже приведены наиболее часто встречающиеся проблемы, которые Вы можете с легкостью исправить самостоятельно. Если Вам не удается самостоятельно решить проблему, обратитесь в сервисный центр.



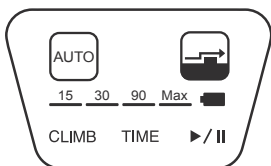

Проблема	Причина	Решение
Пылесос плохо убирает.	<ul style="list-style-type: none"> <li>▶ Контейнер для мусора переполнен.</li> <li>▶ Турбощётка загрязнилась.</li> <li>▶ Фильтр требует замены.</li> </ul>	<ul style="list-style-type: none"> <li>▶ Очистите контейнер для мусора.</li> <li>▶ Очистите турбощётку.</li> <li>▶ Замените фильтр.</li> </ul>
Робот не реагирует на нажатие кнопки питания.	<ul style="list-style-type: none"> <li>▶ Аккумулятор разряжен.</li> <li>▶ В кнопку питания проникла пыль.</li> </ul>	<ul style="list-style-type: none"> <li>▶ Зарядите робота.</li> <li>▶ Прочистите кнопку питания мощным вакуумным пылесосом.</li> </ul>
Робот не реагирует на команды.	<ul style="list-style-type: none"> <li>▶ Переключатель питания находится в положении OFF (робот выключен).</li> <li>▶ Аккумулятор разряжен.</li> <li>▶ Батарейка пульта управления разряжена.</li> <li>▶ Инфракрасный сенсор или инфракрасный излучатель пульта управления загрязнились.</li> <li>▶ Пульт управления находится слишком далеко от робота-пылесоса.</li> </ul>	<ul style="list-style-type: none"> <li>▶ Включите робота, передвинув переключатель питания в положение ON.</li> <li>▶ Зарядите аккумулятор робота.</li> <li>▶ Замените батарейку пульта управления.</li> <li>▶ Протрите инфракрасный сенсор или инфракрасный излучатель пульта управления мягкой хлопковой тканью или ватными палочками.</li> <li>▶ Переместите пульт управления на достаточное расстояние от робота-пылесоса.</li> </ul>
Робот не заряжается.	<ul style="list-style-type: none"> <li>▶ Зарядное устройство или робот-пылесос не подключены к питанию.</li> </ul>	<ul style="list-style-type: none"> <li>▶ Подключите зарядное устройство или робот-пылесос к питанию. Проверьте разъемы и кабель питания.</li> </ul>
После уборки робот не возвращается к зарядному устройству.	<ul style="list-style-type: none"> <li>▶ Зарядное устройство не подключено к питанию.</li> <li>▶ Попасть на базу роботу мешают препятствия.</li> <li>▶ Инфракрасный излучатель зарядного устройства или сенсоры робота загрязнились.</li> <li>▶ Маршрут уборки начался не с зарядной станции.</li> </ul>	<ul style="list-style-type: none"> <li>▶ Подключите зарядное устройство к питанию корректно. Проверьте разъемы и кабель питания.</li> <li>▶ Переместите зарядное устройство. Рядом с ним не должно быть никаких объектов на расстоянии 50 см справа и слева, а также 1,5 метра спереди.</li> <li>▶ Протрите инфракрасный излучатель зарядного устройства и сенсоры робота управления мягкой хлопковой тканью или ватными палочками.</li> <li>▶ Робот всегда должен начинать уборку с зарядной станции, чтобы после уборки он смог вернуться назад, к зарядной станции.</li> </ul>
Робот очень сильно шумит.	<ul style="list-style-type: none"> <li>▶ Контейнер для мусора переполнен, или фильтр загрязнился.</li> <li>▶ Турбощётка загрязнилась.</li> </ul>	<ul style="list-style-type: none"> <li>▶ Очистите контейнер для мусора.</li> <li>▶ Замените фильтр.</li> <li>▶ Очистите турбощётку.</li> <li>▶ Проверьте наличия подшипника на турбощётке.</li> </ul>

※ Подробные инструкции по самостоятельному устранению неисправностей смотрите в разделе «Частые вопросы» на сайте [iclebo.com.ru](http://iclebo.com.ru)

Сообщения об ошибках на дисплее



- ※ Если в процессе работы мигают значки на дисплее, следуйте инструкциям, приведенным ниже.
- ※ Очищать окна датчиков и контейнер для мусора не реже одного раза в неделю. Периодический уход и чистка робота продлевают срок его службы.

Сообщения на дисплее	Причина	Решение
 + <u>15</u>	Поднято колесо или поверхность пола не определяется.	Если переднее колесо пылесоса потеряло точку опоры, так как робот находится на ступеньке или на пороге, перенесите его на ровную поверхность.
 + <u>30</u>	Перегрузка двигателя колеса.	Осмотрите все колеса на предмет наматывания на них волос, пуха или волокна, очистите колеса.
 + <u>90</u>	Перегрузка двигателя боковой щётки.	Осмотрите боковую щётку на предмет наматывания на неё волос, пуха или волокна, очистите щётку.
 + <u>Max</u>	Перегрузка двигателя турбощётки	Опорожните контейнер для мусора и фильтр, затем очистите турбощётку от мусора: волос, пуха или волокон.
	Аккумулятор разряжен.	Зарядите аккумулятор.

**iCLEBO**  
INTELLIGENT CLEANING ROBOT

# POP

Название модели	iCLEBO POP (YCR-M05)
Параметры электросети	100-240 В (50-60 Гц)
Потребление электроэнергии зарядной станции	Не более 1.4 Вт
Потребление электроэнергии в рабочем режиме	10 Вт
Аккумуляторная батарея	Литий-ионный аккумулятор (Li-ion)
Диаметр	35 см
Высота	8.9 см
Вес	2.75 кг
Скорость	300 мм/с
Фильтр	Антибактериальный фильтр
Датчик	ИК, PSD, АЦП, столкновение
Время зарядки батареи	110 минут
Время работы	120 минут
Уровень шума	58 дБ