

YCR-M07

РУКОВОДСТВО ПОЛЬЗОВАТЕЛЯ

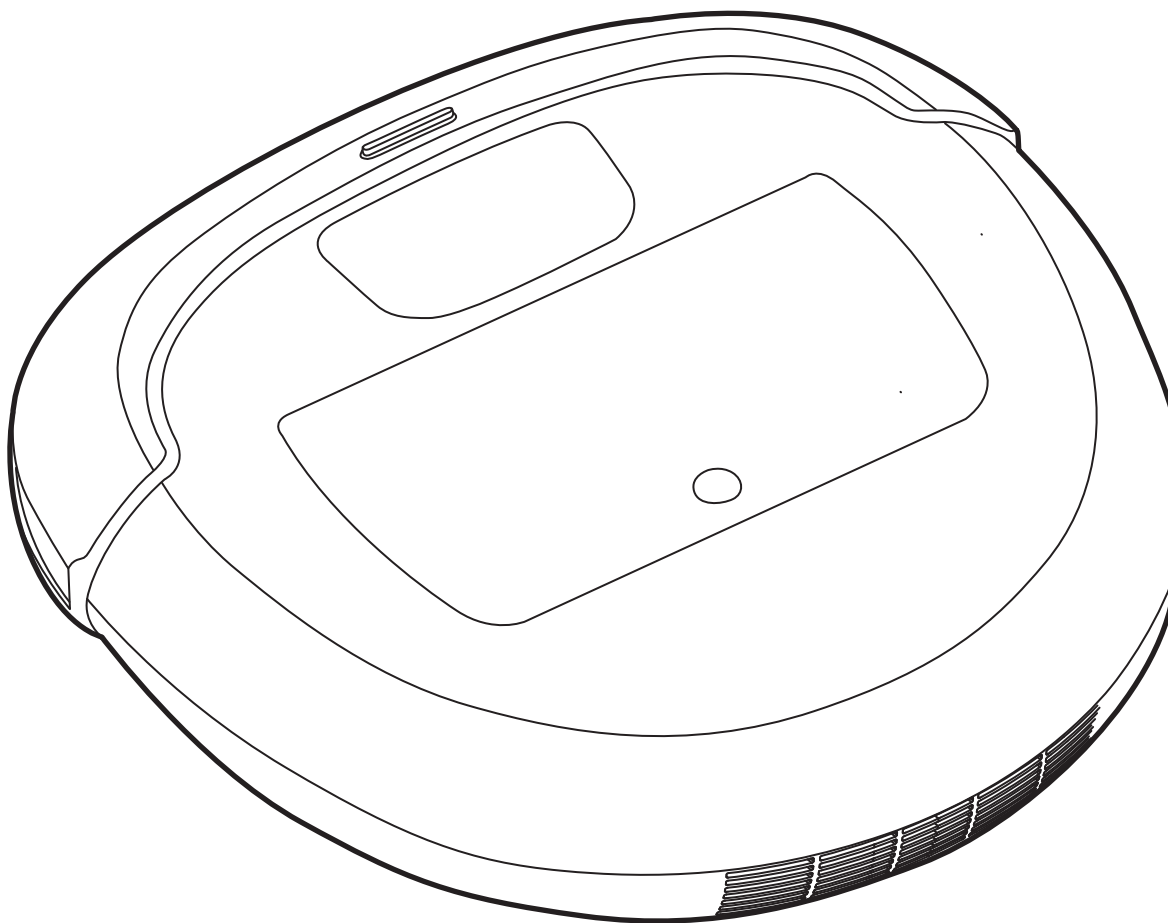

Робот-пылесос iCLEBO OMEGA















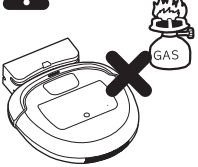

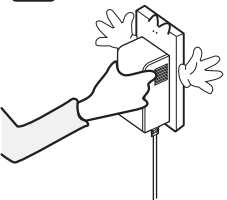
- Перед началом использования изделия необходимо ознакомиться с мерами предосторожности
- Информация о гарантии на изделие приведена в данном руководстве пользователя

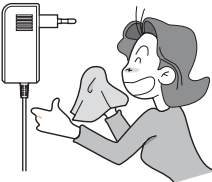
Меры предосторожности	Проверка изделия перед использованием	2
	Проверка изделия после использования	6
Комплект поставки и названия частей	Комплект поставки	6
	Название частей	7
Установка	Рекомендации по повышению качества уборки	9
	Принцип работы	9
	Подготовка к работе	9
	Установка боковой щетки	9
	Установка зарядной станции	10
	Установка швабры	10
	Включение и выключение электропитания	10
	Зарядка аккумулятора робота	10
	Установка ограничительной ленты	11
	Установка текущего времени	11
Использование робота-пылесоса	Включение и выключение робота-пылесоса ..	12
	Начало и остановка уборки	12
	Движение робота/ручное управление	12
	Режимы уборки	13
	Специальные функции	13
	Установка таймера	14
Уход за роботом-пылесосом	Очистка контейнера для мусора и воздушного фильтра	14
	Очистка боковой щетки	15
	Очистка датчиков	15
	Очистка основной щетки	15
	Очистка переднего колеса	16
	Хранение робота-пылесоса	16
Принадлежности	Периодичность замены расходных материалов для поддержания высокой производительности	16
Проверка устройства перед обращением в сервис		17
Сообщения об ошибках на дисплее	Сообщения об ошибках на дисплее	18
Гарантия на изделие		19

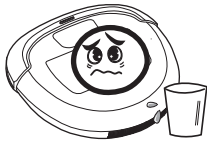
Следуйте рекомендациям и указаниям данной инструкции для обеспечения безопасного использования изделия и предотвращения порчи имущества.

 Внимание!	<p>Несоблюдение инструкций пользователем может привести к серьезной травме или поломке изделия.</p>
 Предупреждение	<p>Несоблюдение инструкций пользователем может привести к легкой травме или повреждению изделия.</p>

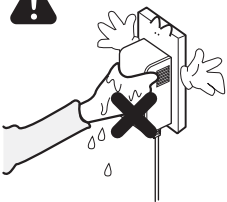

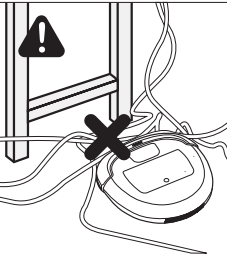

Проверка перед использованием

Предупреждения		
 	<p>Запрещается разбирать изделие или изменять его конструкцию.</p> <ul style="list-style-type: none"> • Это может привести к возгоранию или поражению электрическим током. 	  <p>Не размещайте зарядную станцию и робота вблизи объектов с открытым пламенем.</p> <ul style="list-style-type: none"> • Это может привести к деформации корпуса, возгоранию или повреждению изделия.
 	<p>Размер вилки адаптера должен соответствовать розетке. Не прикладывайте излишнее усилие для вставки вилки адаптера в розетку или извлечения из нее.</p> <ul style="list-style-type: none"> • Это может привести к возгоранию или поражению электрическим током. 	  <p>Вилка и поверхность адаптера должны быть чистыми и сухими.</p> <ul style="list-style-type: none"> • Загрязнения и влага могут стать причиной неисправности или поражения электрическим током.
 	<p>Вблизи изделия не должно быть легковоспламеняющихся объектов или жидкостей. Не распыляйте какие-либо жидкости вблизи от робота-пылесоса.</p> <ul style="list-style-type: none"> • Это может привести к возгоранию или поражению током. 	  <p>Если в изделие попала вода, свяжитесь с сервисным центром. Даже если изделие было сразу же просушено, его необходимо проверить на предмет наличия неисправностей.</p> <ul style="list-style-type: none"> • Это может стать причиной неисправности или повреждения изделия.
 	<p>Не касайтесь адаптера влажными руками.</p> <ul style="list-style-type: none"> • Это может привести к поражению электрическим током. 	  <p>Перед использованием робота расположите провода и столы таким образом, чтобы не допустить запутывания проводов и их захвата роботом.</p> <ul style="list-style-type: none"> • Это может привести к неисправности или поражению током.

	<p>Перед использованием робота уберите мелкие и хрупкие предметы из зоны уборки:</p> <ul style="list-style-type: none"> - керамические или стеклянные предметы; - монеты, закладки, бижутерию или дорогие ювелирные изделия; - предметы, которые могут стать препятствием: скатерть, шнуры питания, полотенца или игрушки. • Это может привести к возгоранию или поражению электрическим током. 		
	<p>Запрещается использование аккумулятора робота и зарядного устройства для других изделий.</p> <ul style="list-style-type: none"> • Это может привести к возгоранию или поражению электрическим током. 		<p>Не следует часто подключать к розетке и извлекать из нее вилку кабеля питания.</p> <ul style="list-style-type: none"> • Это может привести к возгоранию или поражению электрическим током.
	<p>Робот-пылесос должен быть подключен к отдельной розетке (5 А или выше). Запрещается подключение других устройств к розетке, к которой подключен робот.</p> <ul style="list-style-type: none"> • Это может привести к возгоранию из-за перегрева проводки. 		<p>При зарядке изделия через адаптер убедитесь в том, что адаптер подсоединен к розетке и к роботу надлежащим образом.</p> <ul style="list-style-type: none"> • Это может привести к возгоранию или поражению электрическим током.
	<p>При извлечении адаптера из розетки держите его за корпус и не касайтесь штырей вилки.</p> <ul style="list-style-type: none"> • Это может привести к возгоранию или поражению электрическим током. 		<p>Предупреждайте окружающих об использовании изделия или времени уборки по таймеру.</p> <ul style="list-style-type: none"> • Если окружающие не осведомлены о работе пылесоса, это может привести к травме, особенно детей и пожилых людей, из-за столкновения с изделием.
	<p>В присутствии детей или домашних животных отключайте электропитание робота и не оставляйте его без присмотра.</p> <ul style="list-style-type: none"> • Вращающиеся щетки могут травмировать ребенка или животное, захватить их волосы или шерсть. • Ребенок или животное могут помешать роботу выполнять уборку. 		<p>Запрещается сажать детей или ставить какие-либо объекты на робота. Запрещается прикреплять к изделию какие-либо предметы.</p> <ul style="list-style-type: none"> • Это может стать причиной травмы или повреждения изделия.
	<p>Соблюдайте меры предосторожности во время работы изделия в комнате со спящим ребенком или домашним животным.</p> <ul style="list-style-type: none"> • Несоблюдение может стать причиной травмы или повреждения изделия. 		<p>Вращающиеся колеса могут нанести травму.</p> <ul style="list-style-type: none"> • Если на пути робота возникают какие-либо неожиданные препятствия, то такие места остаются неубранными как зона с препятствием.
	<p>Не помещайте части тела, например, руки или ноги, под колеса или щетки пылесоса во время работы.</p> <ul style="list-style-type: none"> • Это может стать причиной травмы или повреждения изделия. 		<p>Не разрешайте детям играть с роботом-пылесосом.</p> <ul style="list-style-type: none"> • Это может стать причиной травмы или повреждения изделия.

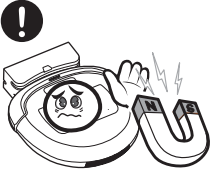
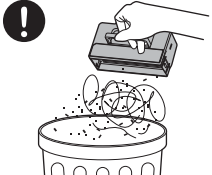
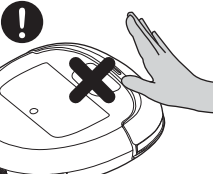
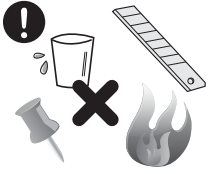
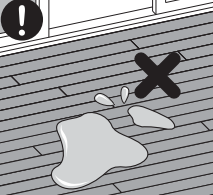
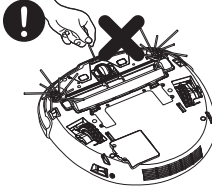
<p>Ограничительная лента 5 см или более 5 см или меньше</p>	<p>Соблюдайте меры предосторожности при использовании робота-пылесоса в местах нахождения лестниц со ступенями до 5 см в высоту.</p> <ul style="list-style-type: none"> • Перед использованием изделия в подобных местах установите ограничительную ленту. 		<p>Не используйте изделие в местах нахождения лестниц, высота ступеней которых составляет 5 см или более, например: терраса, ванная комната, веранда, и подобные помещения.</p> <ul style="list-style-type: none"> • Перед использованием изделия в подобных местах установите ограничительную ленту.
	<p>В случае появления необычного шума, запаха или дыма немедленно прекратите использование изделия. Выключите робота и обратитесь в сервисный центр.</p> <ul style="list-style-type: none"> • Это может привести к возгоранию или поражению электрическим током. 		<p>Если на ковре имеется бахрома, то ее необходимо завернуть внутрь ковра.</p> <ul style="list-style-type: none"> • Длинная бахрома может повернуться на колеса, что станет причиной сбоя в работе или повреждения изделия.

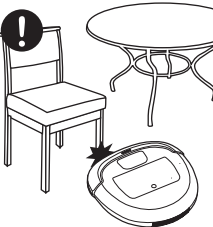
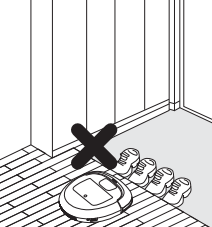
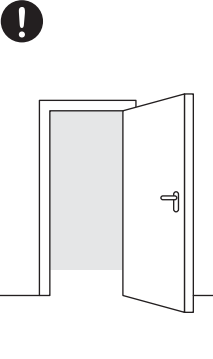
Осторожно!			
<p>10° или более</p>	<p>Не используйте изделие на поверхностях с уклоном 10 градусов или более.</p> <ul style="list-style-type: none"> • Робот-пылесос не сможет работать должным образом. 		<p>Не прикладывайте к изделию чрезмерную силу и не допускайте его падения.</p> <ul style="list-style-type: none"> • Это может стать причиной неисправности или повреждения изделия.
	<p>Не используйте изделие на скользких наклонных поверхностях.</p> <ul style="list-style-type: none"> • Это может привести к повреждению изделия. 		<p>Робот-пылесос может оставлять царапины на некоторых типах деревянного покрытия пола.</p> <ul style="list-style-type: none"> • Не используйте робота на подобных типах покрытия пола.
<p>-10°C</p>	<p>Если изделие хранилось при низкой температуре (ниже -10 °С), то перед использованием его необходимо выдержать при комнатной температуре в течение двух часов, а затем зарядить.</p> <ul style="list-style-type: none"> • Включение изделия, имеющего низкую температуру, может привести к неисправности. 		<p>Робот-пылесос не может преодолеть высокий порог.</p> <ul style="list-style-type: none"> • Выключите питание, перенесите робота на открытое место и перезапустите цикл уборки.
	<p>Не допускается использование робота на толстых коврах и коврах из тонкой нити. Они могут повредить щетку робота.</p> <ul style="list-style-type: none"> • Не используйте робота на коврах подобного типа. 	<p>5 см</p>	<p>Запрещается использование робота в местах, представляющих опасность его повреждения.</p> <ul style="list-style-type: none"> • Перед использованием изделия в подобных местах установите ограничительную ленту.

	<p>Не допускайте контакта корпуса робота и контактов зарядной станции с магнитными материалами.</p> <ul style="list-style-type: none"> • Это может привести к повреждению или неисправности. 		<p>Перед началом работы изделия очистите контейнер для мусора.</p> <ul style="list-style-type: none"> • Полный контейнер для мусора препятствует надлежащей работе робота-пылесоса.
	<p>Не давите на бампер.</p> <ul style="list-style-type: none"> • Это может привести к появлению неисправности. 		<p>Во время уборки на полу не должно быть жидкостей, острых предметов (ножей, булавок и т. п.) или углей.</p> <ul style="list-style-type: none"> • Это может привести к повреждению, неисправности или возгоранию.
	<p>Уберите с пола влагу, масло или экскременты домашних животных.</p> <ul style="list-style-type: none"> • Это может привести к повреждению или неисправности. 		<p>Запрещается чистить штыри вилки адаптера или датчики с помощью острых предметов: булавок, палочек и т. п.</p> <ul style="list-style-type: none"> • Это может привести к повреждению или неисправности.
	<p>Перед использованием изделия проверьте, установлены ли фильтр, щетки, контейнер для мусора и другие части робота.</p> <ul style="list-style-type: none"> • Если на изделие не установлены требуемые части, то оно не будет работать должным образом, и возникает риск нанесения ущерба имуществу. 		<p>Если робот-пылесос пытается втянуть в себя пластиковый пакет или иной крупный предмет, немедленно извлеките его.</p> <ul style="list-style-type: none"> • Длительная блокировка всасывающего канала изделия каким-либо предметом ведет к повреждению робота-пылесоса.
	<p>Робот-пылесос может сталкиваться с частями мебели, например, ножками стула или стола.</p> <ul style="list-style-type: none"> • Для сокращения времени очистки и повышения ее качества поставьте стулья на стол. 		<p>Если обувь стоит вплотную к высоким объектам (см. рисунок), то робот-пылесос может «не распознать» высокий объект.</p> <ul style="list-style-type: none"> • Уберите обувь от высоких объектов.
	<p>Во время работы изделия все двери в доме должны быть открыты.</p> <ul style="list-style-type: none"> • Если двери закрыты, то робот не сможет попасть в другие комнаты. • Для предотвращения падения или повреждения робота должны быть закрыты следующие двери: входная, на веранду или террасу и в ванную комнату. 		<p>Робот-пылесос является бытовым устройством для чистки пола. Запрещается использование данного изделия в подсобных местах: лестничная площадка, чердак, подвал, промышленное здание, складское помещение, двор или улица.</p> <ul style="list-style-type: none"> • Это может стать причиной неисправности или повреждения изделия из-за перегрузки моторов.

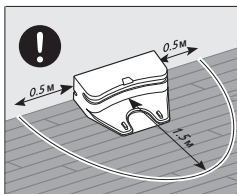

Зарядная станция должна быть установлена на открытой поверхности, например, в гостиной. В радиусе 1,5 м от центра зарядной станции не должно быть никаких объектов. По боковым сторонам зарядной станции свободное пространство должно быть не менее 0,5 м.

• Указанное свободное пространство необходимо роботу-пылесосу для беспрепятственного нахождения зарядной станции.

Проверка изделия после использования

Предупреждения

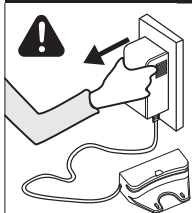

Перед чисткой зарядной станции выньте вилку шнура электропитания из розетки.



Если какие-либо части робота-пылесоса повреждены, то обратитесь в сервисный центр для проверки и ремонта изделия.
• Использование неисправного изделия ведет к возгоранию или поражению электрическим током.

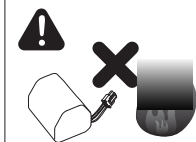

Аккумуляторные батареи взрывоопасны, не бросайте их в огонь.



Загрязнение датчиков ведет к сбоям в работе робота-пылесоса. Регулярно очищайте датчики.



Перед удалением пыли с основной и боковых щеток отключите питание кнопкой на боковой стороне робота-пылесоса.

• Если электропитание не выключено, щетки могут начать вращаться и нанести травму пользователю.

Осторожно!



Запрещается лить воду на изделие или протирать его огнеопасными жидкостями, такими как бензол, растворители или спиртосодержащие составы.

Комплект поставки

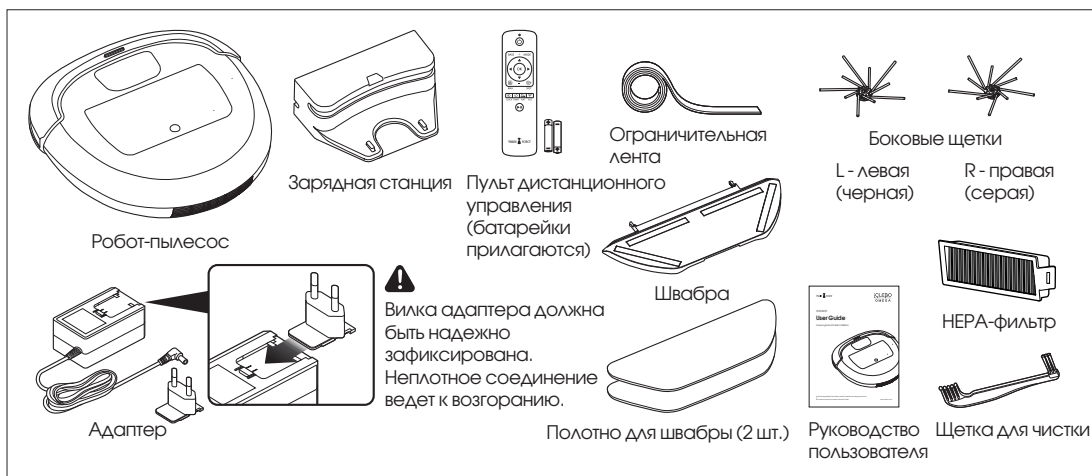

Название частей

Верхняя часть

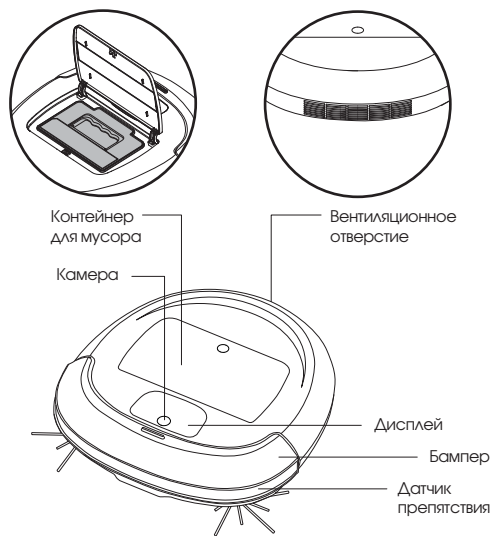

Нижняя часть

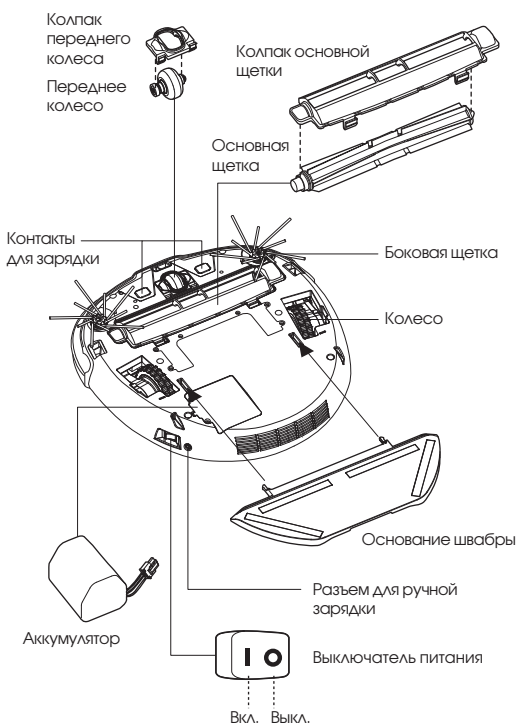

Очистка датчиков робота

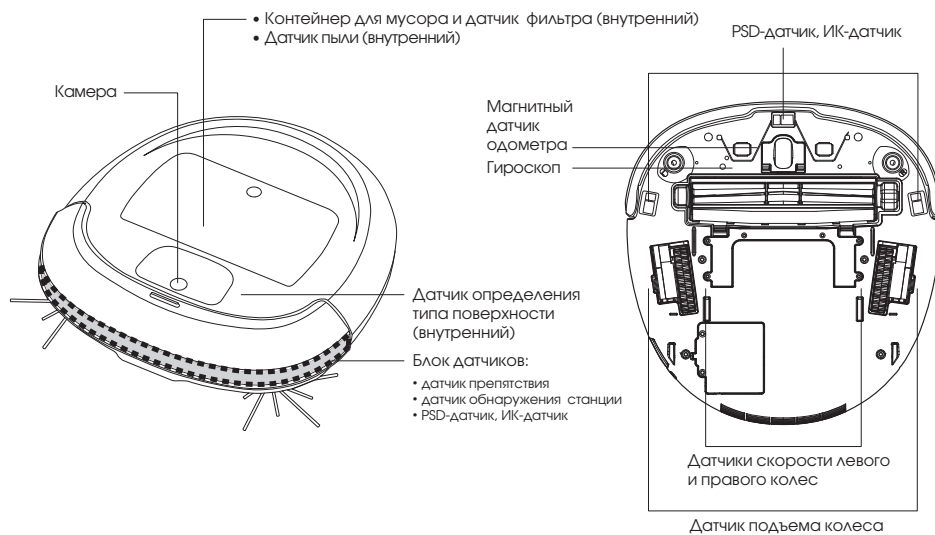

Зарядная станция

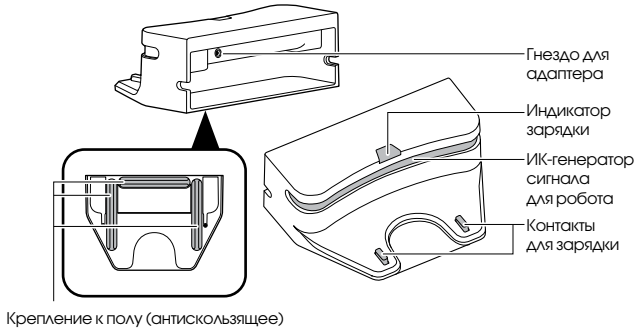

Контейнер для мусора

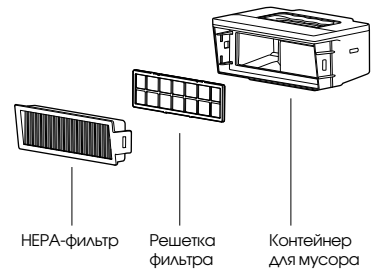

Пульт дистанционного управления

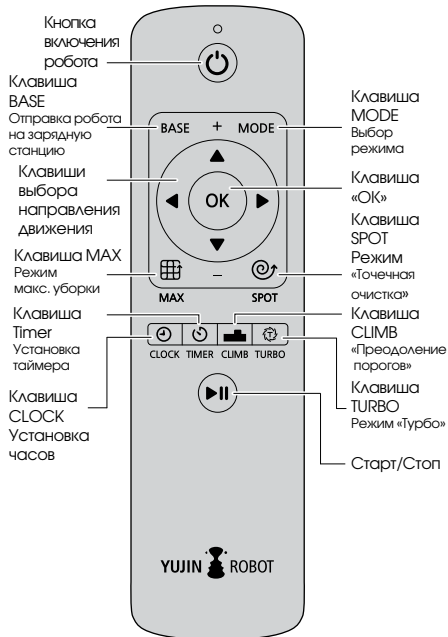

Установка батареек в пульт дистанционного управления

Перед использованием изделия установите в пульт дистанционного управления две прилагаемые батарейки (типоразмер ААА).

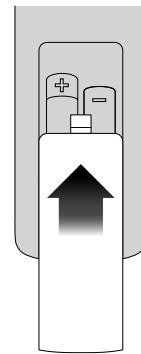

1. На пульте управления сдвиньте и снимите крышку отсека для батареек.

2. Установите батарейки в соответствии с полярностью, метки «+» и «-».

Вставьте крышку отсека и сдвиньте ее до упора, щелчок сообщает о фиксации крышки.

Дисплей



Рекомендации по повышению качества уборки

Рекомендации ниже помогут повысить качество уборки:

- перед началом работы изделия очищайте контейнер для мусора;
 - для обозначения мест или помещений, не требующих уборки роботом, используйте ограничительную ленту или закройте двери в такие помещения;
 - ☑ См. инструкцию по применению ограничительной ленты на странице 11.
 - перед началом работы изделия уберите незакрепленные объекты: игрушки, журналы, обувь и т. п.;
 - Не рекомендуется поднимать или перемещать руками или предметами робот-пылесос во время работы.
- ▶ Такое воздействие может привести к удалению маршрута очистки из памяти робота, что приведет к пропуску некоторых мест для уборки.

Принцип работы

Как работает изделие

Сначала робот-пылесос получает «представление» о помещении с помощью датчиков и камеры. Затем он приступает к очистке пола и одновременно составляет оптимальный маршрут движения, используя встроенный процессор. Многочисленные датчики помогают роботу минимизировать столкновения с объектами, например, стенами, стульями, вазой для цветов и т. п. Робот-пылесос может преодолевать дверные пороги высотой до 15 мм, а датчик пола предотвращает его падение с лестницы. Если же режим «Преодоление порогов» отключен, то робот сможет преодолеть порог высотой только до 5 мм или менее.

Функция всасывания

Робот-пылесос - это устройство для чистки пола, оборудованное щетками и системой всасывания мусора. Боковые щетки заметают мусор и пыль под корпус робота, а основная щетка и система всасывания отправляют пыль и мусор в контейнер для мусора.

Подготовка к работе

Установка боковой щетки

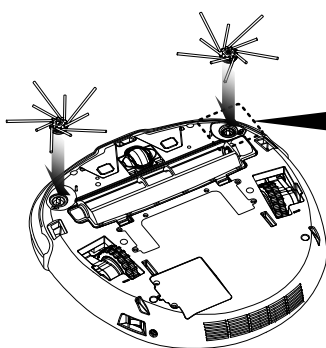

Гнездо и вал боковой щетки

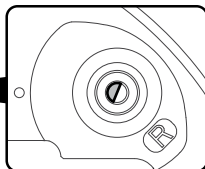

Отверстие в боковой щетке

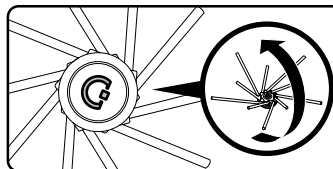

❗ Для установки боковых щеток используйте метки на корпусе робота-пылесоса и щетках.

❗ Черная щетка устанавливается на левой стороне робота, а серая – на правой.

1. Переверните робот-пылесос и найдите гнезда для левой и правой щеток.
2. Установите черную щетку на левой стороне робота. Совместите метки на щетке и валу и вставьте щетку в гнездо.
3. Установите серую щетку на правой стороне робота. Совместите метки на щетке и валу и вставьте щетку в гнездо.

☑ Во время установки щеток положите под робота мягкую ткань, чтобы не поцарапать корпус.

Установка зарядной станции

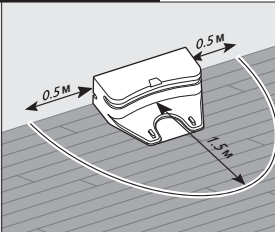
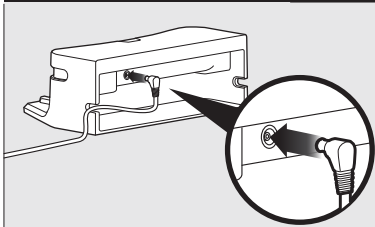

1. Подсоедините адаптер к гнезду на задней стенке зарядной станции
2. В радиусе 1,5 м от центра зарядной станции не должно быть никаких объектов. По боковым сторонам зарядной станции свободное пространство должно быть не менее 0,5 м.

Установка швабры

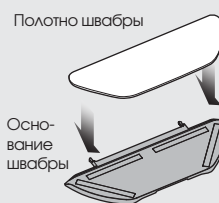
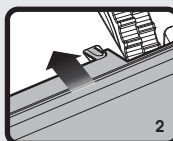
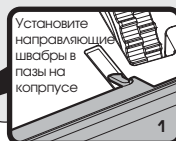
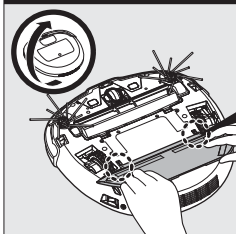

1. Вставьте направляющие швабры в пазы на нижней части робота.
2. Для фиксации швабры сдвиньте ее вперед.
3. Установите полотно на основание швабры.

- Во время установки швабры положите под робота мягкую ткань, чтобы не поцарапать корпус.
- При установленной швабре автоматически отключается режим преодоления порогов, поэтому робот не сможет переезжать через пороги и коврики на полу.

Выключатель электропитания



Для включения электропитания переведите выключатель на боковой стороне робота в положение «I» (вкл.).
Для выключения электропитания переведите выключатель в положение «O» (выкл.).

Зарядка

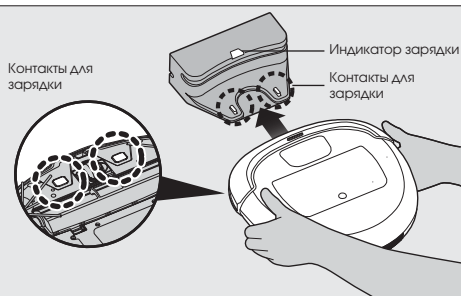
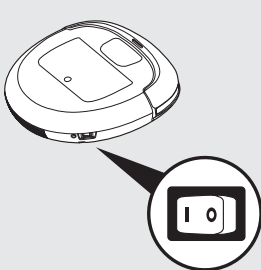

1. Включите кнопку питания на боковой стороне робота.
2. Для начала зарядки установите контакты робота (на нижней части корпуса) на контакты зарядной станции.
 - Индикатор аккумулятора на дисплее начнет мигать, сообщая о начале зарядки.
 - Во время зарядки индикатор зарядки на дисплее будет выключен.
 - При низком уровне заряда аккумулятора на дисплее будет гореть «Lo» (Низкий).
3. Зеленый цвет индикатора означает полную зарядку.
 - В зависимости от уровня заряда изменяется цвет индикатора: зеленый, оранжевый, красный.

Зарядка во время использования

- При снижении уровня заряда аккумулятора до минимального робот-пылесос автоматически направляется к зарядной станции. После зарядки аккумулятора робот продолжит очистку оставшихся мест, а затем снова вернется к зарядной станции (за исключением случая работы в ручном режиме)

Робот	Пульт	Действие
	<p>BASE</p>	<p>На пульте управления нажмите кнопку «BASE» (База – зарядка) для отправки робота на зарядку во время работы. Робот-пылесос найдет станцию и начнет заряжаться.</p> <p>На дисплее появится надпись «BASE» (БАЗА) и значок аккумулятора будет мигать как только робот встанет на площадку зарядной станции.</p>

- Робот запрограммирован на возврат в точку начала работы при низком уровне заряда аккумулятора. Это означает, что если робот-пылесос начнет уборку не с места расположения станции, то он вернется в точку начала уборки, а не к станции. Однако, если зарядная станция будет находиться внутри области уборки радиусом 3 м, то робот-пылесос автоматически найдет станцию и встанет на зарядную площадку.

- Если робот-пылесос возвращается к отправной точке, не являющейся местом расположения станции, на дисплее появится надпись «Start» (Начало).



Ручная зарядка

- В случае ручной зарядки подсоедините штекер адаптера непосредственно к изделию.

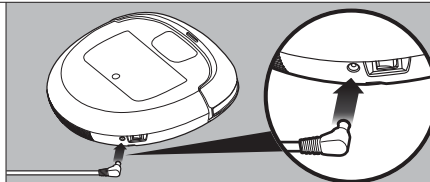

Установка ограничительной ленты

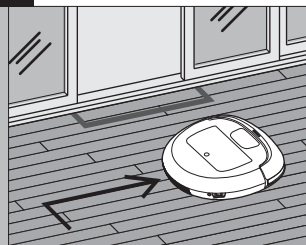
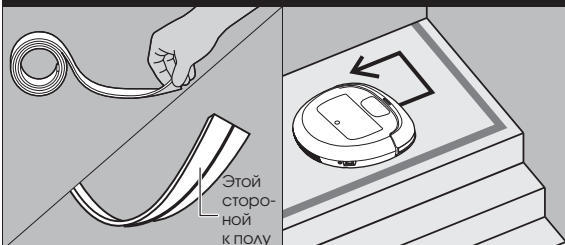

Чтобы ограничить область движения робота, используйте специальную ленту.

- Прикрепите ленту рядом с теми местами, где робот может упасть, например, перед перилами, ванной комнатой, лестницей.

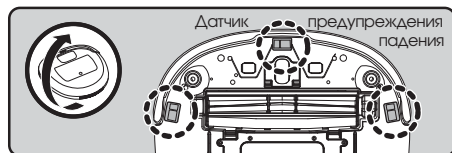

- Если датчики робота загрязнены, робот может не «заметить» ограничительную ленту. Регулярно очищайте датчики!

- Устанавливайте ленту в местах примыкания рифленой поверхности к полу. Для фиксации ленты используйте двухсторонний скотч, входящий в комплект робота.

- Незафиксированная лента не остановит робота.

Установка текущего времени

Для настройки выполнения очистки по расписанию необходимо сначала установить текущее время.

Робот	Пульт	Действие
	<p>CLOCK</p>	<p>1. Нажмите кнопку «CLOCK» (Часы).</p>

		2. Установите требуемый час, нажимая клавишу направления движения, затем подтвердите установку нажатием кнопки «ОК».
		3. Установите минуты, нажимая клавишу направления движения, затем подтвердите установку нажатием кнопки «ОК». 4. Звуковой сигнал означает, что время установлено.

Использование робота-пылесоса

Включение и выключение робота

Робот	Пульт	Действие
		1. Нажмите кнопку питания. Для выключения снова нажмите эту кнопку.

Начало и остановка уборки

	Робот	Пульт	Действие
Основной режим			1. Нажмите кнопку включения.
			2. Нажмите кнопку «Старт/Стоп».
Выбор режима чистки			1. Нажмите кнопку включения.
		MODE	2. Выберите требуемый режим. <input checked="" type="checkbox"/> Примечание: информацию о режимах очистки см. в разделе «Режимы».

Движение робота / ручное управление

Робот	Пульт	Действие
		1. Для перемещения робота в определенное место используйте кнопки направления движения (со стрелками) на пульте управления. <ul style="list-style-type: none"> • Кнопка ④ используется для разворота робота на 180 градусов. • При одновременном нажатии кнопок включения и направления робот движется без выполнения очистки. 2. Для перемещения пылесоса в определенном направлении нажмите кнопку направления после того, как робот начнет очистку.

Режимы



Режим «CLIMB» – преодоления порогов включен по умолчанию (робот преодолевает дверные пороги высотой до 15 мм). Отключение данного режима предотвращает переход робота через пороги и заезд на ковер или коврик высотой свыше 5 мм.

- Рекомендуется отключение режима преодоления порогов для ковра с длинной бахромой, ворсом или тонкими нитями.
- Режим преодоление порогов не включается, если установлена швабра.

Иконка	Описание	Действие
 AUTO автоматический	Робот выполняет уборку, двигаясь по автоматически вычисленной траектории с помощью камеры.	<ul style="list-style-type: none"> • Для выбора режима уборки нажмите на пульте кнопку «MODE» (режим). • Для выбора режима очистки нажмите на дисплее робота кнопку «M» (режим).
 MAX максимальный	После очистки в режиме «Авто» робот разворачивается на 90° и продолжает уборку во втором цикле, после чего возвращается на базу. Уборка в режиме «Авто» заканчивается, когда уровень заряда аккумулятора снизится до минимального.	<ul style="list-style-type: none"> • Для включения режима уборки «Максимальный» нажмите на пульте дистанционного управления кнопку «MAX». • Для выбора режима уборки нажмите на дисплее робота кнопку «M» (режим).
 SPOT точечная уборка	В данном режиме робот-пылесос движется по спирали и убирает область площадью 1 м ² . Этот режим не активируется, если робот находится на зарядной станции.	<ul style="list-style-type: none"> • Для включения режима «SPOT» (точечная уборка) нажмите на пульте дистанционного управления кнопку «SPOT». • Для выбора режима очистки нажмите на дисплее робота кнопку «M» (режим).
 MOP влажная уборка	Робот пылесосит и выполняет влажную уборку шваброй.	<ul style="list-style-type: none"> • Установите модуль швабры на нижнюю часть корпуса робота-пылесоса.

Специальные функции

Иконка	Описание	Действие
 CLIMB преодоление порогов	Робот поднимается на ковер или преодолевает дверной порог. Режим преодоления порогов включен по умолчанию. Установка швабры отключает режим преодоления порогов, так как в этом случае ковры не чистятся.	<ul style="list-style-type: none"> • Кнопка «CLIMB» (преодоление порогов) () на пульте управления используется для включения или отключения данного режима. Для отключения этого режима нажмите на пульте ДУ кнопку «CLIMB». Для включения режима снова нажмите на пульте управления кнопку «CLIMB». Отключение режима преодоления порогов во время нахождения робота на ковре препятствует съезду с ковра.
 TURBO турбо	Робот пылесосит на максимальной мощности. Включение режима «TURBO» сокращает	<ul style="list-style-type: none"> • Для включения режима очистки «TURBO» нажмите на пульте дистанционного управления кнопку «TURBO».

	<p>продолжительность времени работы робота (уборка до 60 минут с однократной зарядкой)</p> <p><input checked="" type="checkbox"/> Если контейнер для мусора заполнен или робот заехал на ковер, то автоматически включается режим «TURBO».</p>	
-----------------------------------------------------------------------------------	------------------------------------------------------------------------------------------------------------------------------------------------------------------------------------------------------------------------------------------------	--

Установка таймера

Робот	Пульт	Действие
	 <p>TIMER</p>	<p>1. На пульте ДУ нажмите кнопку «TIMER» (Таймер).</p> <p><input checked="" type="checkbox"/> Если время по таймеру уже установлено, на экране оно отобразится. Для сброса времени по таймеру повторно нажмите кнопку «TIMER».</p>
		<p>2. Установите требуемый час, нажимая клавишу направления движения, затем подтвердите установку нажатием кнопки «OK».</p>
		<p>3. Установите минуты, нажимая клавишу направления движения, затем подтвердите установку нажатием кнопки «OK».</p>
<p>Иконка режима очистки</p> 		<p>4. Во время мигания иконки режима очистки выберите требуемый режим и подтвердите выбор нажатием кнопки «OK».</p> <p><input checked="" type="checkbox"/> Если требуется, то отключите режим преодоления порогов, нажав кнопку «CLIMB».</p>
		<p>5. Если время очистки по таймеру установлено, на дисплее будет отображаться иконка часов.</p>

- Настройка таймера возможна только после установки текущего времени.
- Для проверки времени запуска очистки по таймеру нажмите на пульте управления кнопку «TIMER».
- Для отключения таймера нажмите два раза кнопку «TIMER» на пульте дистанционного управления, а затем нажмите кнопку «OK».

Очистка контейнера для мусора и воздушного фильтра

	 <div data-bbox="629 1566 825 1688" style="border: 1px solid black; padding: 5px; display: inline-block;"> <p>Фильтр Решетка</p> <p>Контейнер</p> </div>		
<p>1. Извлеките контейнер для мусора из робота.</p> <p>2. Откройте контейнер, как показано на рисунке выше и очистите его. Для того, чтобы мусор не высыпался из контейнера, держите его крышкой вверх.</p>			



3. Используйте щетку для очистки воздушного фильтра.

- ☑ Контейнер для мусора можно промывать водой, но он должен быть полностью высушен перед установкой.
- ☑ Воздушный фильтр НЕЛЬЗЯ промывать водой.
- ☑ Для его очистки используйте обычный пылесос, всасывающая насадка должна находиться на некотором расстоянии от фильтра, чтобы не повредить его.

Очистка боковой щетки

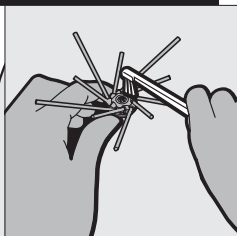
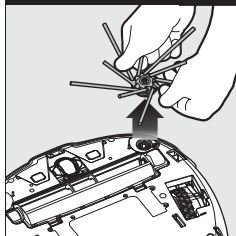

1. Двумя руками снимите боковую щетку.
2. Для очистки боковых щеток используйте специальную щетку из комплекта робота.

- ☑ Чтобы не поцарапать корпус робота, положите под него мягкую ткань.

Очистка датчиков

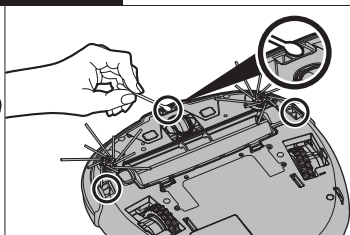
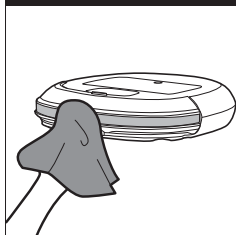

1. Протрите датчики бампера мягкой тканью или ватными палочками.
2. Протрите датчики пола мягкой тканью или ватными палочками.

Очистка основной щетки

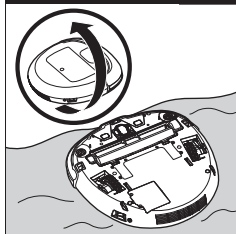

1. Переверните робота.

- ☑ Чтобы не поцарапать корпус робота, положите под него мягкую ткань.

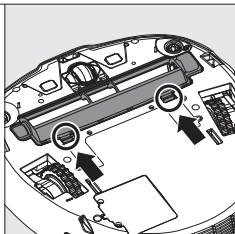

2. Сдвиньте левый и правый фиксаторы основной щетки.

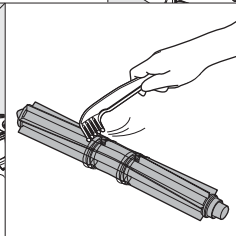
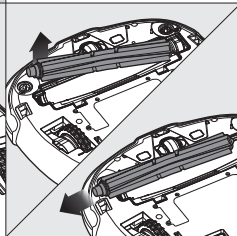
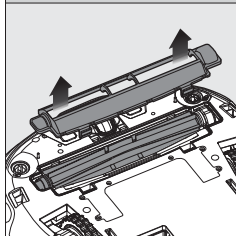

3. Снимите колпак основной щетки, а затем извлеките основную щетку.
4. Удалите пыль и мусор с основной щетки.

! При очистке щеток не прикладывайте излишнее усилие, чтобы не повредить их.

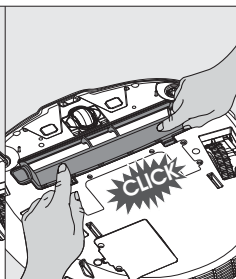
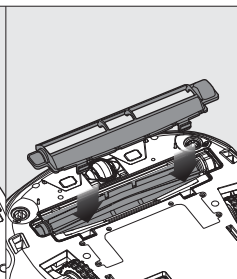
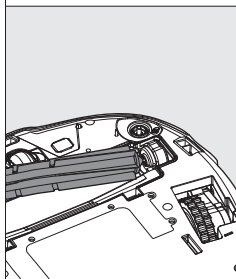



5. После очистки установите основную щетку на место должным образом.

- ☑ Кисточки боковых щеток могут попасть в пазы для основной щетки при ее установке. Поэтому сначала установите основную щетку, ее колпак, а затем боковые щетки.



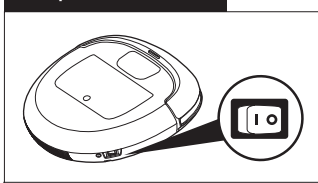

Очистка переднего колеса

	<p>1. Нажмите фиксаторы колпака переднего колеса, а затем снимите колпак.</p>		<p>2. Очистите переднее колесо с помощью прилагаемой щетки или ватных палочек.</p>
 <p>Магнит Переднее колесо</p>	<p><input checked="" type="checkbox"/> Если магнит был снят, установите его на ось переднего колеса. (См. картинку слева.)</p>		<p>3. Установите переднее колесо.</p> <p><input checked="" type="checkbox"/> Магнит должен быть на левой стороне колеса. (См. картинку слева.)</p>

Хранение

	<p>1. Если робот-пылесос не будет использоваться какое-то время, выключите кнопку питания на корпусе робота.</p> <p><input checked="" type="checkbox"/> Даже если робот выключен, аккумулятор теряет заряд при длительном хранении изделия. (Гарантия на аккумулятор – 6 месяцев).</p>
<p><input checked="" type="checkbox"/> Необходимо хранить робота на зарядной станции, даже если он не используется.</p> <p><input checked="" type="checkbox"/> Выключите кнопку питания и выньте вилку зарядной станции из розетки, если в доме не будет никого длительное время (отпуск, командировка).</p>	
	<p>2. Храните изделие в сухом, прохладном и хорошо проветриваемом месте.</p> <p><input checked="" type="checkbox"/> Запрещается ставить на робота какие-либо предметы. Это может стать причиной неисправности или повреждения изделия.</p>

Периодичность замены расходных материалов

Элемент	Вид	Периодичность замены	Примечание
HEPA-фильтр		3 – 4 недели	Расходный материал, повторно не используется.
Полотно		3 месяца	Замена по мере износа или загрязнения.
Основная щетка		При необходимости	Заменяйте основную и боковые щетки по мере износа, изношенные щетки не обеспечивают качественную уборку.
Боковые щетки			
Аккумулятор		12 – 18 месяцев	Если время зарядки или работы значительно снижается, то замените аккумуляторную батарею. (Гарантия на аккумулятор – 6 месяцев.)

- Рекомендации выше основаны на использовании робота один раз в день.
- Периодичность замены может меняться в зависимости от размеров области уборки или частоты использования.
- Рекомендуемая периодичность замены, указанная выше, не является обязательной и зависит от конкретных условий.
- Все расходные материалы должны быть заменены немедленно в случае их повреждения или изменения формы.

Для покупки принадлежностей свяжитесь с продавцом или сервисным центром.



Ниже приведен список возможных проблем и способов их решения при использовании изделия. Если проблему не удалось решить с помощью приведенной ниже информации, обратитесь в сервисный центр.

Проблема	Причина	Решение
Плохое качество уборки.	<ul style="list-style-type: none">• Контейнер для мусора заполнен.• Фильтр загрязнен и не пропускает воздух• Основная щетка не работает из-за большого количества наматанных волос.	<ul style="list-style-type: none">• Очистите контейнер для мусора, см. раздел «Уход за роботом-пылесосом».• Очистите воздушный фильтр, см. раздел «Уход за роботом-пылесосом».• Очистите основную щетку, см. раздел «Уход за роботом-пылесосом».
При включении питания робот-пылесос автоматически выключается.	<ul style="list-style-type: none">• Низкий уровень заряда аккумулятора.	<ul style="list-style-type: none">• Зарядите аккумулятор робота-пылесоса.
Робот-пылесос не реагирует на кнопки или не двигается.	<ul style="list-style-type: none">• Кнопка питания отключена (в положении «0»).• Аккумулятор робота разряжен.• Слишком низкий уровень заряда батареек пульта.• Инфракрасные датчики и ИК-излучатель на пульте управления загрязнены или заблокированы.• Бампер робота-пылесоса зажат.	<ul style="list-style-type: none">• Проверьте положение выключателя питания на боковой стороне робота.• Поставьте робота на зарядку.• Замените батарейки пульта ДУ.• Протрите мягкой тканью инфракрасные датчики и ИК-излучатель пульта• Надавите на бампер робота несколько раз.
Аккумулятор робота не заряжается.	<ul style="list-style-type: none">• Зарядная станция или робот-пылесос подсоединены к розетке ненадлежащим образом.	<ul style="list-style-type: none">• Подсоедините зарядную станцию и робота-пылесоса надлежащим образом.
После уборки робот не возвращается к зарядной станции.	<ul style="list-style-type: none">• Зарядная станция не подсоединена к розетке надлежащим образом.• Неправильно установлена зарядная станция.• Робот начал уборку не от зарядной станции.	<ul style="list-style-type: none">• Подключите питание зарядной станции должным образом.• Переставьте зарядную станцию. Не должно быть каких-либо объектов в радиусе 0,5 м слева и справа от станции, а также в радиусе 1,5 м от лицевой стороны зарядной станции. Это необходимо для того, чтобы робот-пылесос мог беспрепятственно автоматически вернуться на станцию после цикла уборки.• Робот-пылесос должен начать уборку от зарядной станции, чтобы вернуться к ней после завершения работы.
Появился необычный шум в процессе работы робота.	<ul style="list-style-type: none">• Заполнен контейнер для мусора или фильтр загрязнен.• Основная щетка загрязнена.	<ul style="list-style-type: none">• Очистите контейнер для мусора.• Очистите воздушный фильтр, см. раздел «Уход за роботом-пылесосом».• Очистите основную щетку, см. раздел «Уход за роботом-пылесосом».

Сообщения об ошибках на дисплее



Сообщение	Причина	Решение
	Поднято колесо.	Если робот застрял на пороге, переместите его на ровную поверхность.
	Ошибка датчика пола.	Переместите робота на ровный участок пола.
	Проблема с контейнером для мусора.	Контейнер для мусора установлен неправильно. Установите контейнер надлежащим образом, см. раздел «Уход за роботом-пылесосом».
	Перегрузка двигателя колеса.	Вращению колеса препятствует застрявший мусор, волосы. Очистите колесо, см. раздел «Уход за роботом-пылесосом».
	Перегрузка мотора щеток.	Вращению щеток препятствуют застрявший мусор, волосы. Очистите щетки, см. раздел «Уход за роботом-пылесосом».
	Перегрузка мотора пылесоса.	Очистите фильтр и контейнер для мусора, см. раздел «Уход за роботом-пылесосом».
	Внутренняя ошибка системы.	Выключите робота (кнопка питания в положении «0»), а затем включите его снова (выключатель питания в положении «Ф»).
	Ошибка магнитного датчика (установлен рядом с передним колесом).	Проверьте правильность установки магнита на переднем колесе.
	Ошибка датчика гироскопа.	Выключите робота (кнопка питания в положении «0»), а затем включите его снова (выключатель питания в положении «Ф»).