

YCR-M05

Руководство пользователя

Вакуумный робот-пылесос iCLEBO Arte

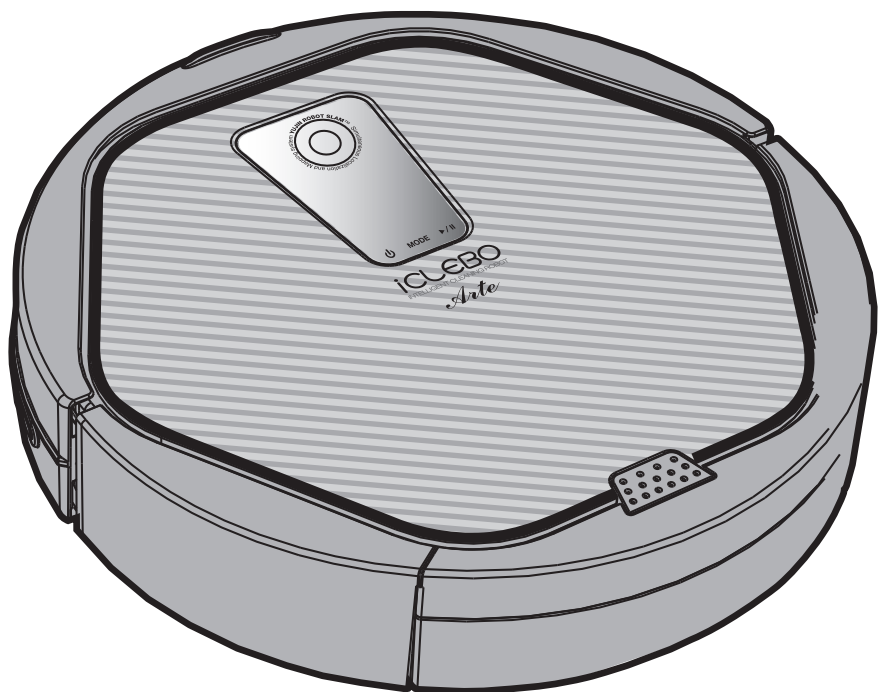









- Перед использованием изделия следует внимательно ознакомиться с этим руководством.

Меры предосторожности	-----	4
Комплект поставки	-----	7
Описание	Рекомендации -----	9
	Принцип работы	
Установка	Что следует сделать перед использованием -----	10
	• Установка боковых щёток	
	• Установка батареек в пульт управления	
	• Установка швабры	
	Что следует сделать перед уборкой -----	9
	• Установка зарядной станции	
	• Процесс зарядки	
	• Установка времени -----	11
	• Установка ограничительной ленты	
Использование пылесоса	Использование пылесоса -----	12
	• Включение и выключение	
	• Начало и остановка уборки	
	Режимы уборки -----	12
	• «Автоматическая уборка»	
	• «Произвольный режим» -----	13
	• «Точечная очистка»	
	• «Максимальный»	
	• «Влажная уборка»	
	Управление движением, зарядка	
Уход за пылесосом	Очистка контейнера для мусора и замена фильтра ---	15
	Очистка боковой щётки	
	Очистка сенсоров	
	Очистка турбощётки -----	16
	Очистка переднего колеса	
Хранение робота-пылесоса	-----	17
Устранение неисправностей	-----	18
Сообщения дисплея об ошибках	-----	19

Придерживайтесь рекомендаций, описанных в инструкции чтобы избежать возможной травмы или повреждения изделия.

 Запрещается	Избегайте действий, описанных в данных параграфах!
 Предупреждение	Строго следуйте указаниям инструкции во избежание риска повредить изделие!
 Внимание	Следуйте указаниям инструкции для корректной работы изделия!

Меры предосторожности, связанные с источником электрического питания

- 
Запрещается!
- Не применяйте силу к кабелю питания, не тяните его и не кладите на него тяжёлые предметы.
→ Это может вызвать возгорание или поражение током.
- 
Предупреждение
- Следите, чтобы в электрические разъёмы не попадала влага и пыль.
→ Это может вызвать поражение током или привести к серьёзным неисправностям.
- 
Запрещается!
- Не сгибайте сильно кабель питания, избегайте его перекручивания или защемления.
→ Это может вызвать возгорание или поражение током.
- 
Запрещается!
- Не используйте повреждённый кабель, разъем или неисправную розетку.
→ Это может вызвать возгорание или поражение током.
- 
Предупреждение
- Если в изделие попала вода, свяжитесь с сервисным центром. Даже если изделие было сразу же высушено, его необходимо проверить на наличие неисправностей.
- 
Предупреждение
- Не следует часто подключать к розетке и извлекать из неё кабель питания.
→ Это может вызвать нарушение целостности розетки, шнура или вилки.
- 
Предупреждение
- В случае зарядки изделия напрямую, без использования зарядной станции, убедитесь, что робот выключен.
→ По разным причинам робот может прийти в движение и, двигаясь, сломать штекер или оторвать провод от адаптера.
- 
Запрещается!
- Внимание! Запрещено устанавливать робота на зарядную станцию сразу после покупки в случае, если он находился некоторое время на холоде (при минусовой температуре). Необходимо дать роботу нагреться в течение двух часов до комнатной температуры перед началом эксплуатации.
→ В противном случае это может привести к выходу из строя аккумуляторной батареи.

Перед началом использования



Запрещается!

- Не касайтесь кабеля питания или зарядного устройства мокрыми руками.
→ Это может вызвать поражение током.



Внимание

- Уберите легкие предметы, лежащие на полу, в т.ч. провода и пластиковые пакеты.
→ Они могут создать барьер на пути движения пылесоса или повредить изделие.



Внимание

- Перед началом использования пылесоса уберите все объекты, которые могут быть повреждены.
→ Это особо касается стеклянных и дорогих предметов.
→ Следите, чтобы на полу не осталось ювелирных украшений, монет.



Внимание

- Уберите с пола предметы, которые могут создать препятствие.
→ Полотенца, подушечки, провода, ремни, шарфы, лежащие на полу, могут запутаться в колесах и повредить пылесос. Иногда предметы могут упасть со стола во время уборки, что создает риск повреждения робота.



Внимание

- Перед началом использования пылесоса очистите его контейнер от мусора.
→ Если контейнер не очищен, функция всасывания может быть нарушена.



Внимание

- Своевременно заменяйте длительно использующиеся компоненты (антибактериальный фильтр, щётки, резиновый скребок) на новые.
→ Не включайте робот при отсутствии каких-либо его компонентов.



Предупреждение

- Не оставляйте робот включенным рядом с детьми или животными.
→ Пылесос может привлечь их внимание, что, возможно, приведет к серьезным повреждениям робота или травмам. Кроме этого, робот может распознать их как преграду и оставить некоторые области неубранными.



Внимание

- Следите, чтобы на пути робота к зарядной станции не было его проводов.
→ Робот может задеть провод, когда будет приближаться к зарядной станции.



Предупреждение

- Следите, чтобы на верхнюю часть зарядной станции не попадала вода.
→ Это может вызвать возгорание или поражение током.

Во время использования

 Предупреждение

- Если робот издает необычный запах, звук или дым, немедленно извлеките из него аккумулятор и отключите кабель питания. Свяжитесь с сервисным центром.
→ Продолжение эксплуатации изделия может вызвать поражение током или возгорание.

 Внимание

- Не используйте пылесос на высоких поверхностях (например, на столе).
→ Всегда ограничивайте движения пылесоса препятствием выше 25 мм перед перепадом высот (например, перед лестницами) во избежание падения пылесоса.

 Внимание

- Если робот оставляет царапины на убираемой поверхности, не используйте его.

 Внимание

Обратитесь в сервисный центр для выяснения причины проблемы и её устранения.

 Внимание

- Если робот пытается втянуть в себя большой предмет или пластиковый пакет, немедленно отключите пылесос и извлеките этот предмет.

 Внимание

→ Он может вызвать серьезные повреждения робота.

 Предупреждение

 Предупреждение

- Если на пути робота оказался высокий порог, он остановится. В этом случае перенесите его через порог вручную.

 Предупреждение

- Следите, чтобы во время уборки на пути робота не попадались жидкости.

- Не используйте пылесос вблизи зажженных сигарет, раскаленных предметов и легковоспламеняющихся жидкостей.

→ Это может вызвать возгорание.

- Используйте пылесос только внутри помещений, нельзя применять пылесос для уборки на улице.

После использования

 Предупреждение

- Регулярно проводите очистку сенсоров. Загрязненная область сенсоров может привести к неправильной работе пылесоса.

 Предупреждение

- Если робот втянул в себя крупный предмет, выключите его питание и извлеките предмет из пылесоса

→ Если крупный предмет не будет извлечен, а робот продолжит работу, то предмет может причинить пылесосу серьезные повреждения.

 Предупреждение

- Если какие-то детали робота повреждены, обратитесь в сервисный центр для проверки на наличие неисправностей.

→ Самостоятельный ремонт пылесоса может привести к возгоранию или поражению электрическим током.

 Предупреждение

- Если Вы хотите почистить зарядную станцию, сначала отключите кабель ее питания от розетки.

 Предупреждение

- Неправильное обращение с аккумулятором может стать причиной взрыва или пожара. Отработанный аккумуляторную батарею следует сдать в центр утилизации.

 Внимание

- Не используйте для очистки робота жидкости, особенно, легковоспламеняющиеся (бензин, ацетон).

 Внимание

- Не применяйте силу к пылесосу. Вы можете повредить чувствительные датчики, расположенные на бампере.

→ Пылесос с неисправными датчиками может нанести повреждения себе, мебели или стенам при столкновении с ними.

 Внимание

- Не разбирайте и не ремонтируйте пылесос самостоятельно.

→ Неквалифицированный ремонт может вызвать серьезные повреждения изделия.

 Внимание

- Не протирайте верхнюю крышку пылесоса влажной тканью / губкой.

Используйте сухую салфетку!

→ Вода может затечь через щели вокруг экрана, это повлечет за собой поломку изделия.

Комплект поставки

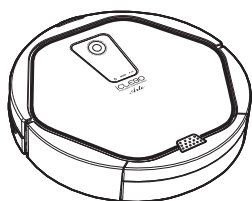

Робот-пылесос



Зарядная станция



Щётка для чистки пылесоса



Руководство пользователя

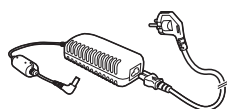

Адаптер

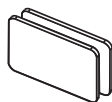

Антибактериальный фильтр

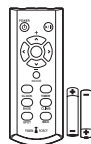

Пульт управления

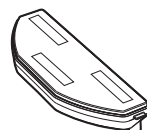

Основание швабры



Правая боковая щётка(R)



Левая боковая щётка(L)



Магнитная ограничительная лента (виртуальная стена)



Полотно для швабры

Детали

• Верхняя часть робота

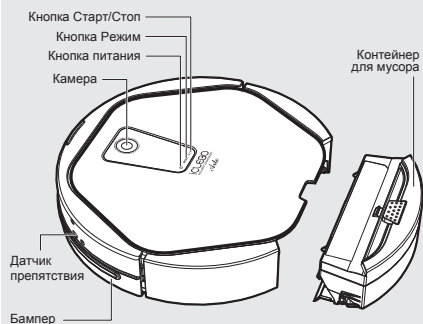

• Нижняя часть робота

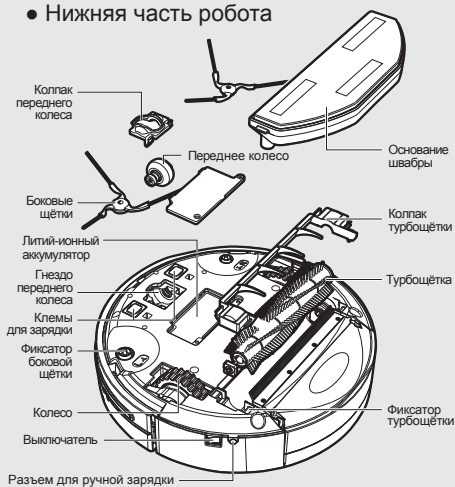

• Зарядная станция

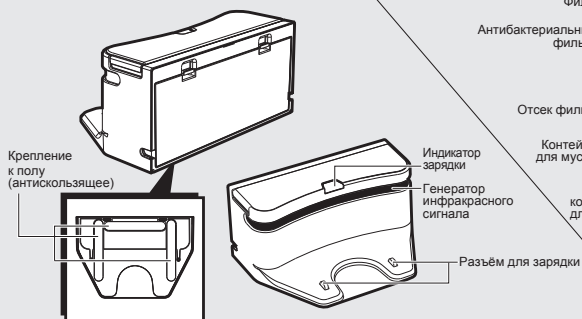

• Контейнер для мусора



• Пульт управления

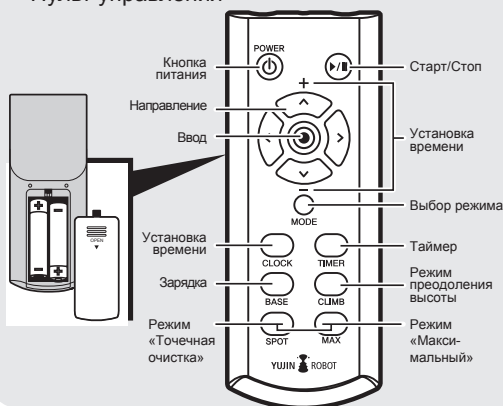

• Сенсорный экран



Использование пульта управления

1. Включите робот-пылесос, нажав кнопку питания.
2. По умолчанию стоит режим «Автоматическая уборка» (предполагается наличия ковров или порогов). Если роботу не надо будет преодолевать пороги, забираться на ковры, нажмите на пульте управления кнопку CLIMB, после чего пылесос будет объезжать все препятствия. Нажмите кнопку Старт/Стоп (▶/||) для запуска робота.
2. Чтобы изменять режим работы, последовательно нажимайте кнопку MODE, пока не дойдете до требуемой позиции, после чего нажмите кнопку Старт/Стоп (▶/||), чтобы запустить пылесос в выбранном режиме уборки.
5. Если Вы хотите, чтобы уборка прошла с максимальной эффективностью, следует выбрать режим «Максимальный» нажатием кнопки Max.* Пылесос начинает работу в режиме «Автоматическая уборка», после окончания которого переходит в «Произвольный режим». Общее время такой уборки составляет 120 минут.
6. Нажмите кнопку питания, чтобы завершить управление роботом.

* Если на полу лежат ковры, есть пороги и перепады высоты, поверхность неровная, тёмная или пятнистая, также выберите «Режим преодоления высоты» кнопкой CLIMB.

Рекомендации

Чтобы повысить эффективность уборки, пользуйтесь следующими рекомендациями:

- Очищайте контейнер для мусора и щётки после каждой уборки робота.
- Ограничьте область уборки с помощью закрытых дверей или специальной ограничительной ленты (см. далее раздел «Установка ограничительной ленты»)
- Уберите незафиксированные предметы (игрушки, журналы, обувь).
- Не перемещайте робота вручную и не поднимайте его во время уборки. Робот может потерять траекторию движения, и некоторые области могут остаться неубранными.
- Перед первым использованием робота заряжайте его не менее 1 часа.

Принцип работы

Робот получает представление о комнате, используя различные датчики и камеру. После этого он самостоятельно, используя встроенный процессор, составляет оптимальный маршрут движения. В режиме «Произвольный» автоматическое составление маршрута движения отключено. Робот, оснащенный более чем 20 сенсорами, способен обнаруживать стены и другие объекты (вазы, кресла и т. п.) и избегать столкновения с ними. Он может преодолевать объекты высотой до 20 мм (пороги), а датчики высоты не позволят ему упасть.

У робота есть одна турбощётка, две боковых щётки и вакуумный механизм всасывания пыли. Боковые щётки, вращаясь, собирают пыль из углов и вдоль стен, а турбощётка заматывает пыль в контейнер для мусора. Всасывающий механизм обеспечивает попадание пыли в пылесборник. При каждом новом цикле уборки робот «сбрасывает» предыдущую карту помещения и строит новую.

Что следует сделать перед использованием

Установка боковой щётки

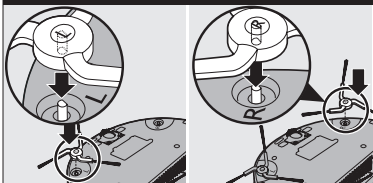

1. Переверните робота, найдите гнезда для левой и правой щёток.
2. Установите левую щётку (с пометкой L) в гнездо с пометкой L, нажмите, чтобы щётка зафиксировалась.
3. Установите правую щётку (с пометкой R) в гнездо с пометкой R, нажмите, чтобы щётка зафиксировалась.

Установка батареек в пульт управления



В момент покупки батареек не установлены в пульт управления. Перед использованием следует установить в пульт 2 алкалиновые батарейки на 1,5 вольта (размер AAA).

1. Откройте отсек для батареек пульта управления, потянув вниз крышку отсека
2. Установите батарейки в соответствии с полярностью (+) и (-).
3. Установите на место крышку отсека и защелкните её.

Установка швабры

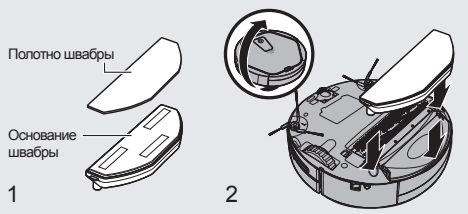

1. Переверните робота и установите основание швабры в соответствующее гнездо пылесоса.
2. Намочите полотно из микрофибры, полностью отожмите его, прикрепите к основанию швабры.
После окончания влажной уборки, извлеките основание швабры из пылесоса, прополощите полотно и высушите его для повторного использования.



* На некоторых типах поверхностей пылесос может испытывать затруднения при движении. Например, в режиме «Влажная уборка» с прикрепленной шваброй робот может застрять перед ковром, порогом, ступенькой. Используйте режим влажной уборки только на ровных и гладких поверхностях.

* Во избежание проскальзывания колёс робота на кафеле и других невпитывающих поверхностях, перед тем, как прицепить полотно из микрофибры, тщательно отжимайте его.

* Если робот испытывает затруднения при движении на неровных поверхностях, выберите для уборки режим «Режим преодоления высоты» кнопкой CLIMB.

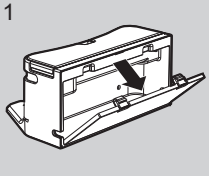
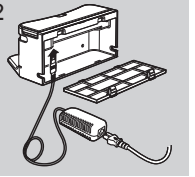
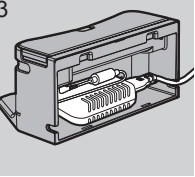
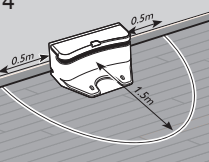
Зарядка

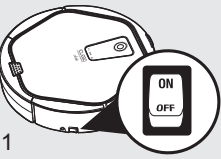
Установка зарядной станции	1		2		3	
	4		<ol style="list-style-type: none"> 1. Откройте задний отсек зарядной станции и расположите провод относительно гнезда, как показано на рисунке, уложив кабель вдоль стены. 2. Подключите разъем адаптера к гнезду зарядной станции. 			

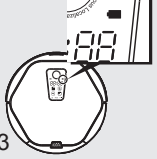
Процесс зарядки	<p>В момент приобретения аккумулятор пылесоса разряжен. Перед началом использования пылесоса следует зарядить его.</p>					
1		2		3		<ol style="list-style-type: none"> 1. Включите пылесос с помощью кнопки ON/OFF на боковой поверхности.
<ol style="list-style-type: none"> 2. Подключите зарядный разъем в нижней части пылесоса к гнезду зарядной станции. Начнется зарядка, при этом на дисплее будет отображаться состояние аккумулятора в цветовой индикации. 3. Во время зарядки световой индикатор мигает зеленым. Когда зарядка завершена, зелёный индикатор перестает мигать и начинает светиться ровным зелёным светом. 4. Если во время работы аккумулятор становится полностью разряжен, на экране отобразится надпись «Lo». 						
<p>※ Значения цветового индикатора батареи на дисплее: Зелёный: батарея полностью заряжена. Желтый: осталось менее 50% заряда батареи. Красный: осталось менее 20% заряда батареи</p> <p>※ Значения цветового индикатора зарядной станции: Красный: робот находится вне зарядной станции или соединительный провод между роботом и зарядной станцией не подключен. Зелёный мигающий: идет процесс зарядки. Зелёный: зарядка завершена.</p> <p>※ Если во время работы пылесоса в режиме «Автоматическая уборка» заряда аккумулятора окажется недостаточно, он вернется к зарядному устройству для зарядки аккумулятора. После завершения зарядки робот продолжит уборку.</p> <p>※ По умолчанию, при низком уровне аккумулятора, робот возвращается на то место, с которого была начата уборка. Если робот начал уборку не с зарядной станции, он вернется не к зарядной станции, а к месту начала уборки.</p> <p>※ Робот должен постоянно храниться на базе. Если требуется отключить базу от сети, необходимо выключить питание робота кнопкой сбоку (рис 1.)</p>						

Установка текущего времени

※ Установка времени требуется для правильной работы таймера

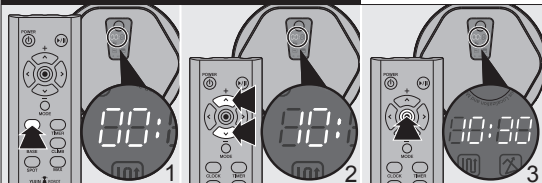

1. Нажмите на пульте управления кнопку установки времени. Цифры часов начнут мигать.
2. Используйте кнопки (+) (-) для установки значения часов. Нажмите кнопку ВВОД.
3. Цифры минут начнут мигать.

Используйте кнопки (+) (-) для установки значения минут. Нажмите кнопку ВВОД.

Установка ограничительной ленты

※ Чтобы ограничить область движения робота, используйте специальную ленту.

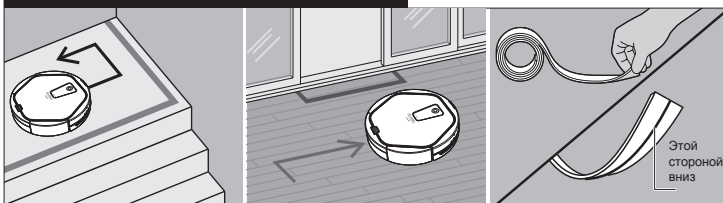

Прикрепите прилагающимся двусторонним скотчем магнитную ленту к верхней ступеньке лестницы.
(Если датчики предупреждения падения загрязнены, они могут не обнаружить перепад высоты, робот может упасть.)

Использование пылесоса

Включение и выключение

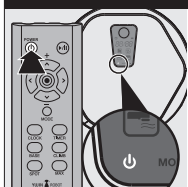

Нажмите кнопку питания, чтобы включить пылесос. Нажмите кнопку питания еще раз, чтобы выключить пылесос.

Начало и остановка уборки

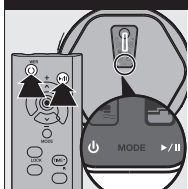

После включения робота нажмите на кнопку «Старт/Стоп» робот начнет уборку в режиме «Автоматическая уборка».

Повторное нажатие этой кнопки остановит робот-пылесос.

Режимы работы робота-пылесоса

I. «Автоматическая уборка»

В этом режиме робот очищает всю площадь убираемого помещения движением «змейкой».

1. Нажмите кнопку питания (POWER).
2. Убедитесь, что на дисплее горят пиктограммы «Автоматическая уборка» и «Преодоления высоты».
3. Нажмите кнопку начала уборки.

- ※ Этот режим устанавливается по умолчанию после каждого включения робота-пылесоса.
- ※ Во время автоматической уборки робот самостоятельно определяет оптимальный путь в зависимости от особенностей убираемого помещения.
- ※ После завершения уборки робот возвращается на место, с которого уборка была начата.
- ※ Чтобы отключить режим «Преодоления высоты» нажмите кнопку CLIMB на пульте управления (если режим «Преодоления высоты» выключен, робот не сможет преодолеть порог или забраться на ковер).

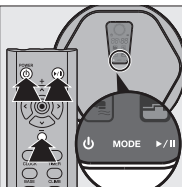

Другие режимы работы робота-пылесоса.

II. «Произвольный»

В этом режиме робот проводит уборку, двигаясь зигзагами по произвольной траектории, в течение заданного времени.

1. Нажмите кнопку питания.
2. Нажмите кнопку MODE и выберите режим «Произвольный».
3. Установите время продолжительности уборки. (* по умолчанию задано 60 минут. Его можно изменить с помощью кнопок (+) и (-) на пульте управления).
4. Убедитесь, что на дисплее появилась пиктограмма «Произвольный режим».
5. Нажмите кнопку START.

III. «Точечная очистка»

Автоматическая обработка «змейкой» площади 2x2 м для её усиленной уборки.

1. Нажмите кнопку питания (POWER).
 2. Нажмите на пульте управления кнопку SPOT.
 3. Убедитесь, что на дисплее мигает пиктограмма «Автоматическая уборка».
 3. С помощью навигационных клавиш сопроводите робота в нужное место.
 4. Нажмите кнопку START.
- После завершения точечной очистки, робот возвратится на стартовую позицию и проследует на базу.

IV. Режим «Максимальный»

Робот проводит уборку в режиме «Автоматическая уборка», затем переходит в режим «Произвольный» и продолжает уборку по случайной траектории зигзагами до полной разрядки батареи.

1. Нажмите кнопку питания (ON/OFF).
2. Нажмите на пульте управления кнопку MAX.
3. Убедитесь, что на дисплее появились пиктограммы «Автоматическая уборка» и «Произвольный режим».
4. Нажмите кнопку СТАРТ/СТОП. Робот начнет совершать уборку до почти полной разрядки аккумулятора, после чего вернется на базу.

V. Режим «Влажная уборка»

1. Прикрепите к роботу швабру со смоченным полотном.
2. Убедитесь, что на дисплее появилась пиктограмма «Влажная уборка».
3. С помощью кнопки MODE на пульте управления выберите режимы «Автоматическая уборка» или «Произвольный режим»

※ Режимы «Точечная очистка» и «Максимальный» ледует выбрать отдельными кнопками пульта управления.

※ Во всех режимах по умолчанию одновременно задан режим «Преодоления высоты». Если Вы хотите отключить его, нажмите кнопку CLIMB на пульте управления. С отключенным режимом «Преодоления высоты» робот не будет преодолевать пороги и забираться на ковры. В этом режиме возможно затруднение перемещения робота по темным полам.

Управление движением, зарядка

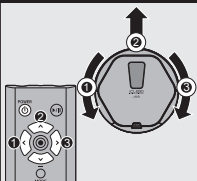

1. С помощью кнопок направления на пульте управления Вы можете направить робота в определенную точку.

- Нажатие кнопки «назад» меняет траекторию движения робота на 180 градусов.
- Если кнопка направления нажата сразу после нажатия кнопки питания, робот будет двигаться, но функция всасывания пыли будет отключена.

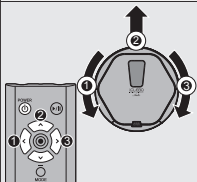

2. Если кнопка направления нажата во время уборки, робот будет двигаться, при этом функция всасывания пыли будет включена.

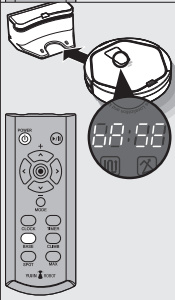

3. Нажмите кнопку BASE на пульте управления, чтобы робот вернулся на базу для зарядки аккумулятора.

Когда робот движется к зарядному устройству, на дисплее отображается надпись «bASE». После того как он доедет до базы и начинётся зарядка аккумулятора, индикатор зарядки станет мигающим.

Режимы уборки



По умолчанию робот может преодолевать препятствия высотой до 20 мм. Если вы хотите, чтобы робот не преодолевал высоту более 5 мм, нажмите кнопку CLIMB на пульте управления, чтобы отключить режим «Преодоления высоты».

Режимы уборки	Описание	Режимы уборки	Описание
 «Автоматическая уборка»	Робот совершает уборку, “змейкой” используя датчики и навигацию камеры, по автоматически вычисленной траектории.	 «Произвольный режим»	Робот совершает уборку, двигаясь зигзагами в течение заданного времени. Установить время можно с помощью кнопок (+)/(-) пульта управления.
Мигающий «Точечная очистка»	Робот движется “змейкой” по области площадью 2 x 2 метра.	 «Максимальный»	Робот начинает уборку в режиме «Автоматическая уборка», по его завершении переключается в «Произвольный режим» и продолжает уборку до полной разрядки аккумулятора.

Состояние	Описание	Состояние	Описание
 Wet Mop	Как только к пылесосу подсоединяется основное швабры, он автоматически переходит в режим «Влажной уборки».	 Climb	После нажатия кнопки режима «Преодоление высот» робот будет способен преодолевать барьеры высотой до 20 мм.

※ Для уборки ковров, кафельных или мраморных полов следует использовать режим «Автоматическая уборка» с включенным режимом «Преодоления высоты».

Установка таймера

Если таймер установлен, робот проводит уборку каждый день в установленное время.

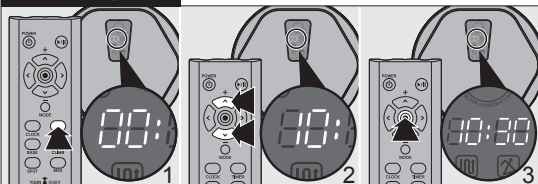

※ Чтобы использовать данную функцию, надо сначала задать текущее время. После установки текущего времени можно задать время начала уборки. См. раздел “Установка времени”.

1. На пульте управления нажмите кнопку TIMER.
На дисплее начнут мигать цифры часов. Если таймер был задан ранее, на дисплее будет показано

установленное время. Чтобы его изменить, нажмите кнопку TIMER еще раз.

2. Используйте кнопки (+) (-) для установки значения часов. После установки часов нажмите кнопку ВВОД, начнут мигать минуты.
3. Минуты устанавливаются так же как часы, с помощью кнопок (+) (-). После установки минут нажмите кнопку ВВОД для завершения задания таймера. (⊕)
4. На финальном шаге требуется выбрать режим уборки по таймеру.

- ※ Чтобы отменить таймер (уборку в заданное время), нажмите кнопку TIMER дважды, а затем кнопку ВВОД.
- ※ Если выбран режим «Автоматическая уборка», робот начинает уборку в установленное время, а после завершения уборки возвращается на зарядную станцию.
- ※ Если выбран «Произвольный режим», робот проводит уборку каждый день в заданное время, двигаясь по произвольной траектории, а после завершения уборки возвращается на зарядную станцию.

Очистка контейнера для мусора

		<p>1. Нажав на кнопку извлечения контейнера для мусора, расположенную на корпусе пылесоса, извлеките контейнер из робота.</p>
	<p>2. Поднимите крышку контейнера (как показано на рисунке) и очистите контейнер. 3. Потрясите контейнер, чтобы удалить остатки пыли. С помощью специальной щетки очистите внутреннюю поверхность контейнера.</p>	
		<p>4. Закрыв крышку контейнера, возьмите его таким образом, как указано на рисунке, и отделите крышку фильтра. 5. Очистите фильтр с помощью щётки. * Контейнер для мусора и фильтр можно промывать водой. Прежде чем устанавливать их в пылесос, следует полностью высушить их. * Необходимо своевременно (раз в 2-3 месяца) заменять фильтр и, по мере износа, резиновый сребок.</p>

Очистка боковой щетки

		<p>1. Двумя руками извлеките боковую щётку из пылесоса. 2. С помощью специальной щётки уберите пыль и грязь с боковой щетки.</p>
--	--	--

Очистка сенсоров

		<p>1. С помощью мягкой хлопковой ткани или ватных палочек протрите сенсоры робота, расположенные на бампере. 2. С помощью мягкой хлопковой ткани или ватных палочек протрите сенсоры робота, расположенные на его нижней части.</p>
--	--	---

Очистка турбощётки

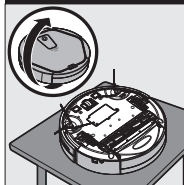
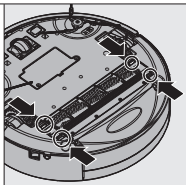
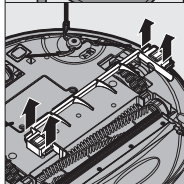
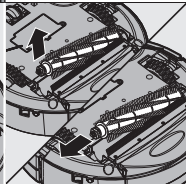
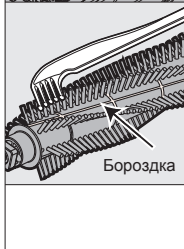
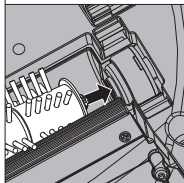
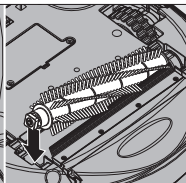
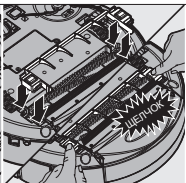
	<ol style="list-style-type: none"> 1. Очистите контейнер для мусора. 2. Переверните робота и положите его на мягкую ткань. 		<ol style="list-style-type: none"> 3. Сдвиньте левый и правый фиксаторы турбощётки.
		<ol style="list-style-type: none"> 4. Снимите колпак турбощётки и извлеките её. ※ Обратите внимание! На щётке предусмотрен легкосъёмный подшипник. В случае его утери использование робота-пылесоса недопустимо! В такой ситуации приобретите новый подшипник. 	
 <p>Бороздка</p>	<ol style="list-style-type: none"> 5. После каждой уборки следует очищать турбощётку и подшипник от намотавшихся волос и других объектов, мешающих нормальной работе щётки. Со временем, грязь и волосы, накапливающиеся на щётке, попадают в пространство между щёткой и подшипником, который вращает её. Дополнительное трение снижает эффективность уборки, снижает срок службы аккумулятора, может повредить робота. ※ Чтобы с лёгкостью очистить щётку от волос, воспользуйтесь лезвиями ножниц или ножа. Проведите лезвием вдоль бороздки, и волосы можно будет с лёгкостью удалить. 		
			<ol style="list-style-type: none"> 6. После очистки установите щётку на место, совместив пирамидальные выступы сбоку щётки с соответствующими пирамидальными пазами гнезда щётки.

Очистка переднего колеса

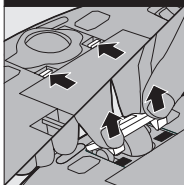
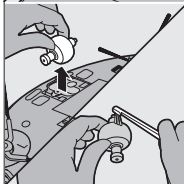
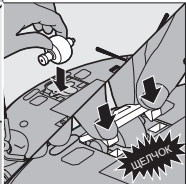
	<ol style="list-style-type: none"> 1. Нажмите двумя руками фиксатор переднего колеса и поднимите его, чтобы извлечь из робота. 2. С помощью щетки очистите переднее колесо от грязи и мешающих объектов. 		
	 <p>ЩЕТОЧКА</p>	<ol style="list-style-type: none"> 3. Вытащите полностью переднее колесо из робота и очистите его от пыли и грязи. Как и с турбощёткой, следует очищать не только само колесо, но и пространство между колесами подшипником, чтобы убрать грязь и волосы с оси подшипника. 	
<ol style="list-style-type: none"> 4. Установите колесо на место в пылесос, совершив действия, описанные выше, в обратном порядке. 			

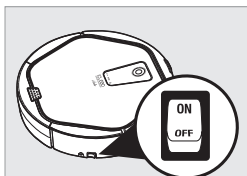

1. Если Вы не планируете использовать робота в течение длительного времени, выключите его, передвинув переключатель питания в боковой части робота в положение OFF.

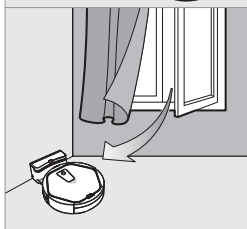

2. Держите робота вдали от прямых солнечных лучей и в хорошо проветриваемом месте.

※ Робот должен храниться на зарядной станции в промежутках между уборкой. Если Вы планируете обесточить зарядную станцию на длительный срок, необходимо передвинуть переключатель питания в боковой части робота в положение OFF. Нарушение вышеописанных правил эксплуатации может привести к выходу из строя аккумуляторной батареи и не будет являться гарантийным случаем. Если после долгого хранения робота с нулевым зарядом аккумуляторной батареи он не заряжается через зарядную станцию, необходимо зарядить его вручную в течение двух часов, подключив провод питания в гнездо для зарядки рядом с переключателем ON/OFF.

Расходные материалы

Во избежание некорректной работы пылесоса своевременно меняйте расходные материалы. К расходным материалам относятся:

- Антибактериальный фильтр (замена каждые 2-3 месяца)
- Боковые щётки (замена по мере износа)
- Турбощётка (замена по мере износа)
- Полотно для швабры (замена по мере износа)
- Аккумулятор (при заметном снижении времени работы пылесоса между зарядками)
- Переднее колесо (замена по мере износа)
- Подшипник турбощётки (замена в случае плохого вращения щётки или его утери)
- Сребок (замена по мере износа)



Ниже приведены наиболее часто встречающиеся проблемы, которые вы можете с легкостью исправить самостоятельно. Если вам не удастся самостоятельно решить проблему, обратитесь в сервисный центр.

Проблема	Причина	Решение
Пылесос плохо убирает.	<ul style="list-style-type: none"> ▶ Контейнер для мусора переполнен. ▶ Турбощётка загрязнилась. ▶ Фильтр требует замены. 	<ul style="list-style-type: none"> ▶ Очистите контейнер для мусора. ▶ Очистите турбощётку. ▶ Замените фильтр.
Робот не реагирует на нажатие кнопки питания.	<ul style="list-style-type: none"> ▶ Аккумулятор разряжен. ▶ В кнопку питания проникла пыль. 	<ul style="list-style-type: none"> ▶ Зарядите робота. ▶ Прочистите кнопку питания мощным вакуумным пылесосом.
Робот не реагирует на команды.	<ul style="list-style-type: none"> ▶ Переключатель питания находится в положении OFF (робот выключен). ▶ Аккумулятор разряжен. ▶ Батарейка пульта управления разряжена. ▶ Инфракрасный сенсор или инфракрасный излучатель пульта управления загрязнились. ▶ Пульт управления находится слишком далеко от робота-пылесоса. 	<ul style="list-style-type: none"> ▶ Включите робота, передвинув переключатель питания в положение ON. ▶ Зарядите аккумулятор робота. ▶ Замените батарейку пульта управления. ▶ Протрите инфракрасный сенсор или инфракрасный излучатель пульта управления мягкой хлопковой тканью или ватными палочками. ▶ Переместите пульт управления на достаточное расстояние от робота-пылесоса.
Робот не заряжается.	<ul style="list-style-type: none"> ▶ Зарядное устройство или робот-пылесос не подключены к питанию. 	<ul style="list-style-type: none"> ▶ Подключите зарядное устройство или робот-пылесос к питанию. Проверьте разъемы и кабель питания.
После уборки робот не возвращается к зарядному устройству.	<ul style="list-style-type: none"> ▶ Зарядное устройство не подключено к питанию. ▶ Попасть на базу роботу мешают препятствия. ▶ Инфракрасный излучатель зарядного устройства или сенсоры робота загрязнились. ▶ Маршрут уборки начался не с зарядной станции. 	<ul style="list-style-type: none"> ▶ Подключите зарядное устройство к питанию корректно. Проверьте разъемы и кабель питания. ▶ Переместите зарядное устройство. Рядом с ним не должно быть никаких объектов на расстоянии 50 см справа и слева, а также 1.5 метра спереди. ▶ Протрите инфракрасный излучатель зарядного устройства и сенсоры робота управления мягкой хлопковой тканью или ватными палочками. ▶ Робот всегда должен начинать уборку с зарядной станции, чтобы после уборки он смог вернуться назад, к зарядной станции.

<p>Робот очень сильно шумит.</p>	<ul style="list-style-type: none"> ▶ Контейнер для мусора переполнен, или фильтр загрязнился. ▶ Турбощётка загрязнилась. 	<ul style="list-style-type: none"> ▶ Очистите контейнер для мусора. ▶ Замените фильтр. ▶ Очистите турбощётку. ▶ Проверьте наличия подшипника на турбощётке.
----------------------------------	--	---

※ Подробные инструкции по самостоятельному устранению неисправностей смотрите в разделе «Частые вопросы» на сайте iclebo.com.ru

Сообщения об ошибках на дисплее

Сообщение на дисплее	Причина	Решение
C 1	Колесо поднято.	Переместите робота на ровную поверхность.
C 2	Ошибка датчика пола.	Переместите робота на ровную поверхность.
C 3	Ошибка контейнера для мусора.	Убедитесь, что контейнер для мусора установлен в пылесос как следует и хорошо зафиксирован.
C 4	Перегрузка колеса.	Колесу мешает застрявшая в нем грязь, пыль, волосы. Очистите колесо.
C 5	Перегрузка щётки.	Щётке мешает застрявшая в ней грязь, пыль, волосы. Очистите боковые и турбощётку.
C 6	Перегрузка всасывающего механизма.	Очистите контейнер для мусора, замените фильтр.
C 7	Внутренняя ошибка системы	Выключите робота, зафиксировав переключатель питания на боковой поверхности в положение OFF, а затем включите, нажав на него до положения ON.
C 8	Магнитный счётчик (Переднее колесо)	Перед установкой переднего колеса, пожалуйста, проверьте корректное положение магнитного счётчика.

iCLEBO

INTELLIGENT CLEANING ROBOT

Arte

Модель	iClebo Arte (YCR-M05)
Напряжение	100~ 240 В (50-60 Гц)
Потребление энергии зарядной станцией	1.4 Вт
Потребление энергии роботом-пылесосом	12 Вт
Батарейка	Литий-ионный
Диаметр	35 см
Высота	8.9 см
Вес	2.8 кг
Скорость	250 мм/с
Фильтр	Антибактериальный фильтр
Датчики	IR, PSD, Gyro, Одометр
Время зарядки	110 минут
Время работы	120 минут
Уровень шума	58 дБ



Rm. 1214, Namseong Plaza 345-30, Gasan-dong, Geumcheon-gu, Seoul

en.yujinrobot.com/service_robot

Сервис и представитель в РФ: iclebo.com.ru