

 Hotpoint

 Hotpoint

ARISTON

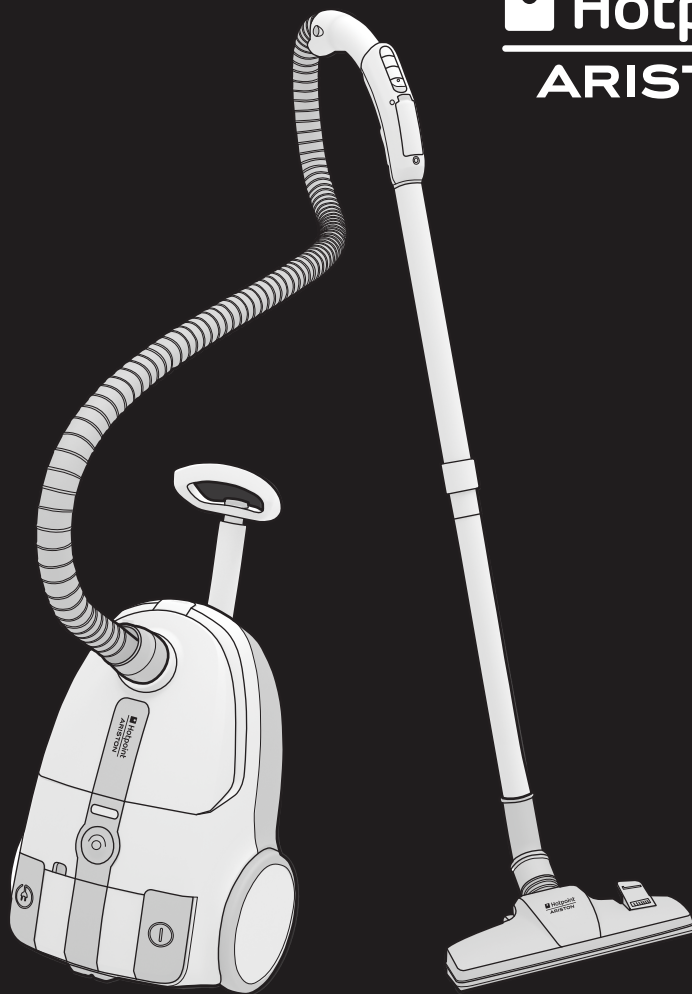

IT Istruzioni per l'uso
EN Operating instructions
FR Mode d'emploi
RU Инструкции по эксплуатации
TR Kullanma talimatları

PT Instruções de Utilização
UA Інструкції з експлуатації
KZ Пайдалану нұсқаулығы
BG Инструкции за употреба
PL Podrecznik uzytkownika

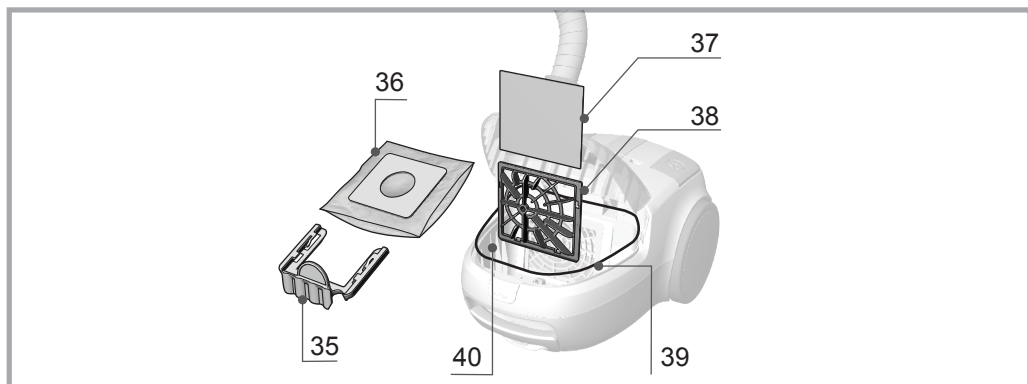
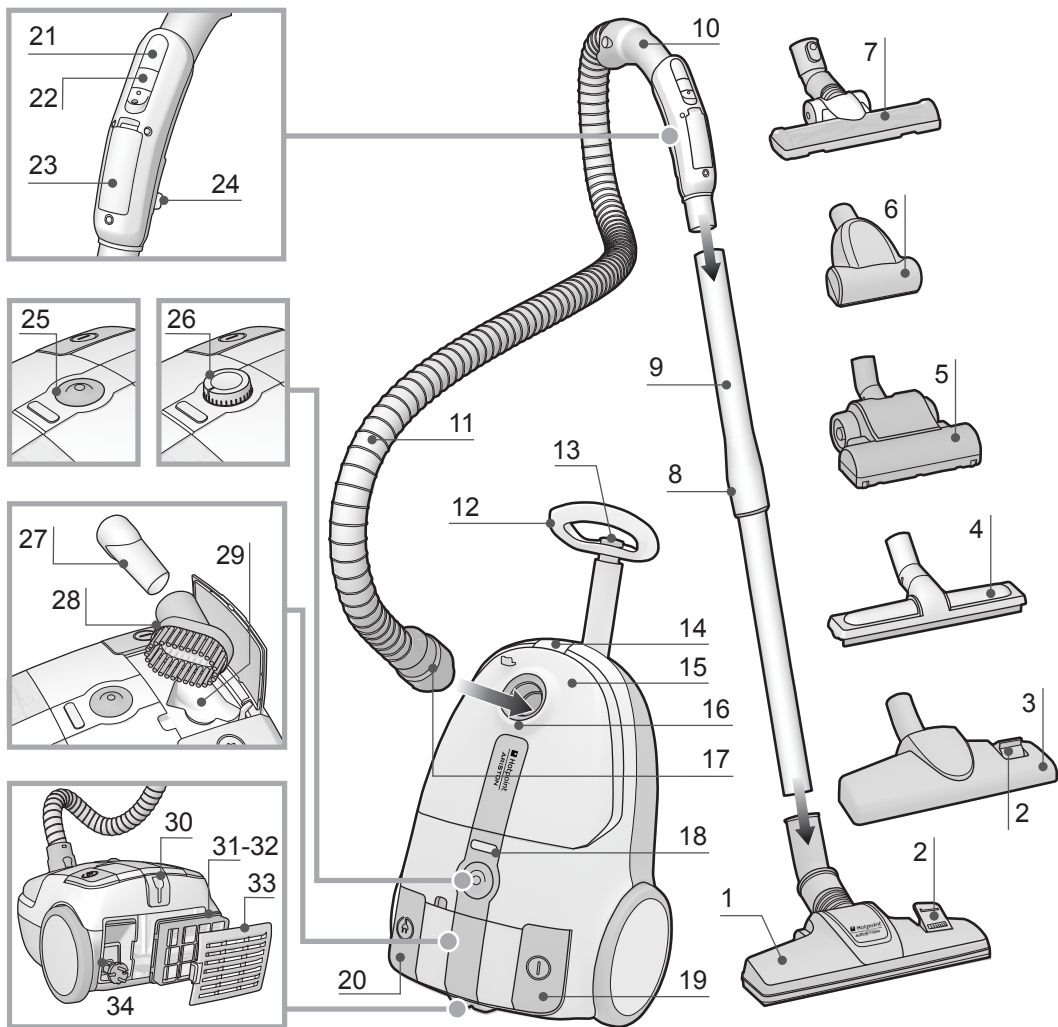

SL B10 BDB | SL B10 BPB | SL B07 BEW | SL B07 BEB | SL B10 BDW

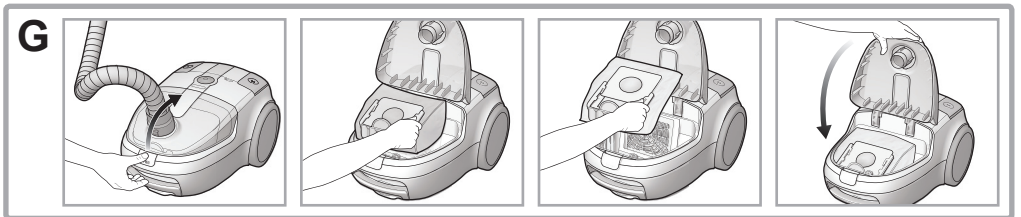
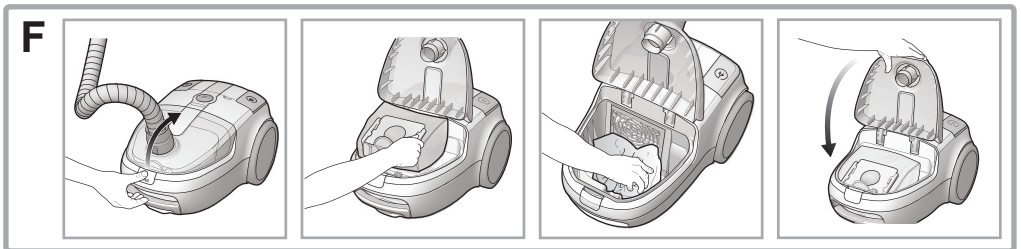
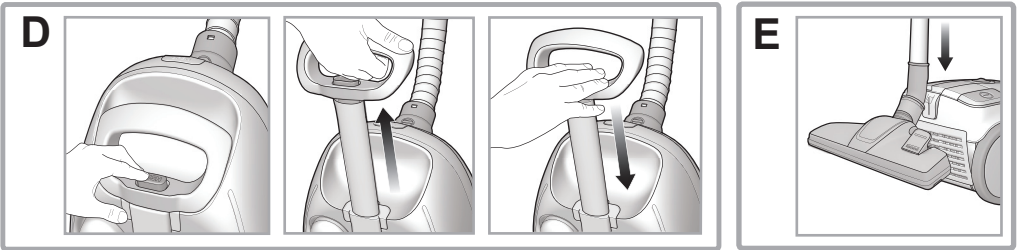
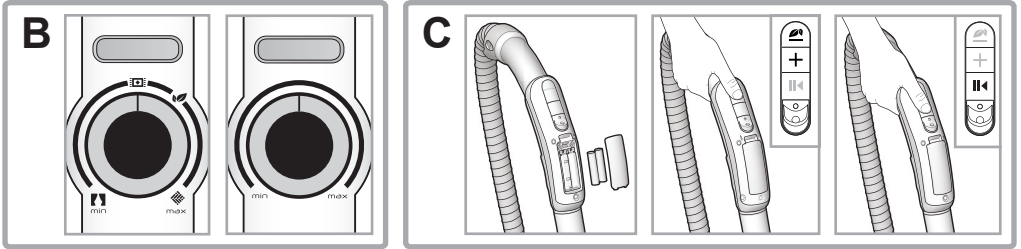
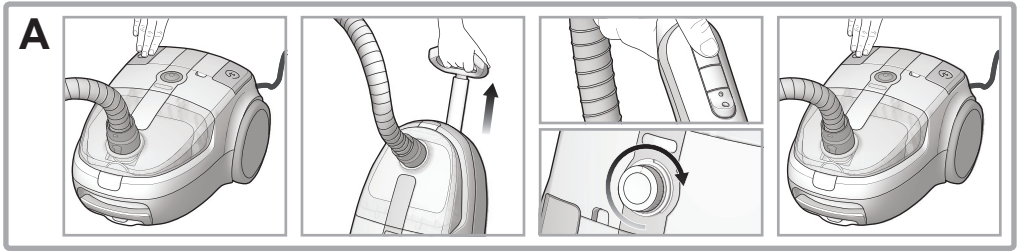

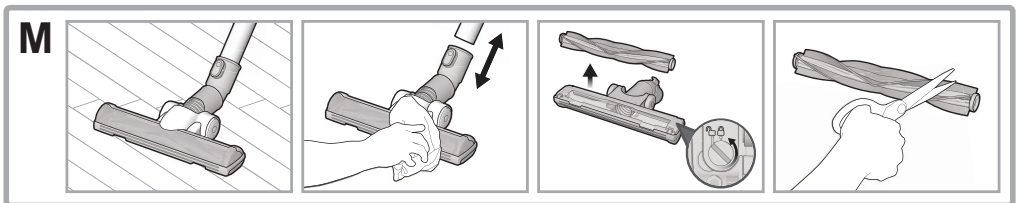
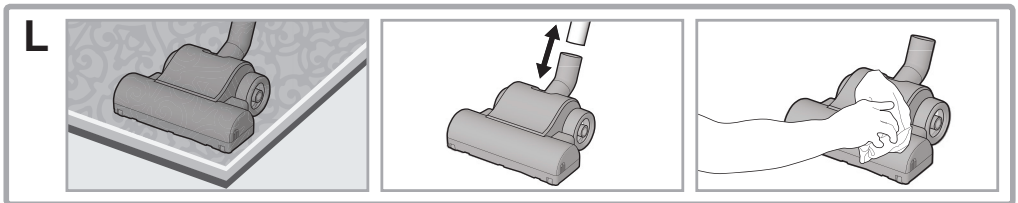
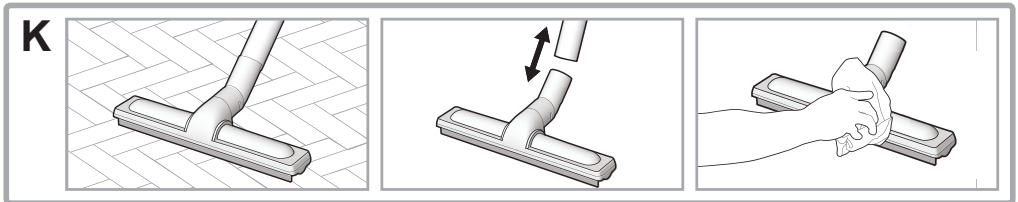
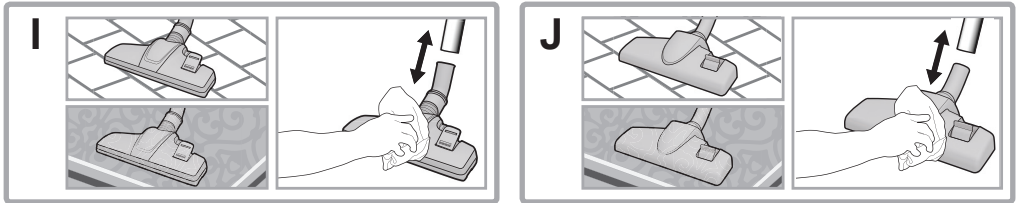
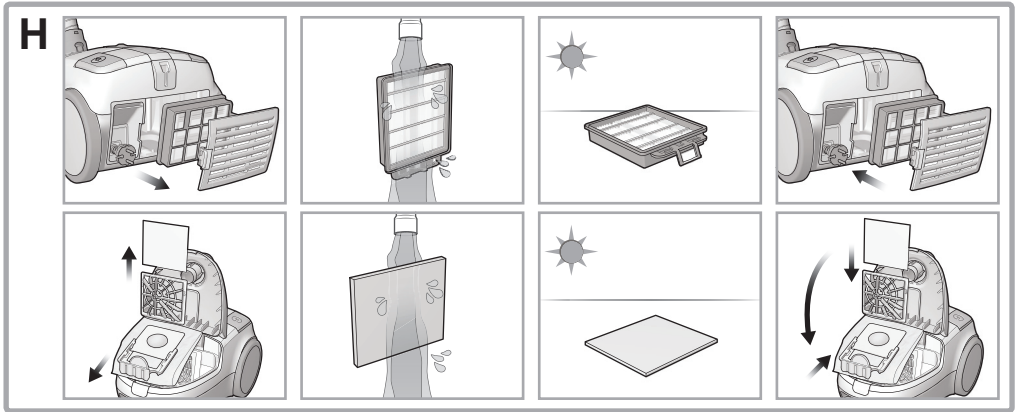

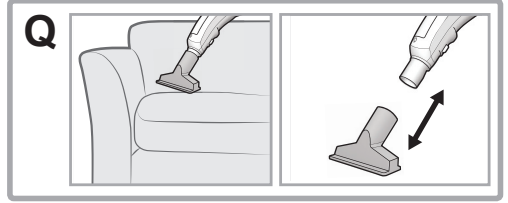
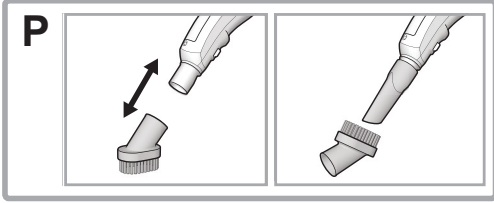
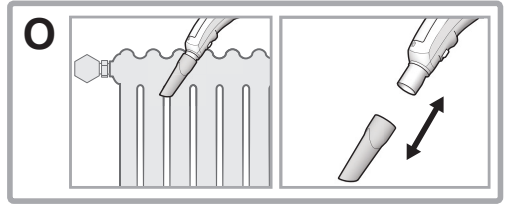
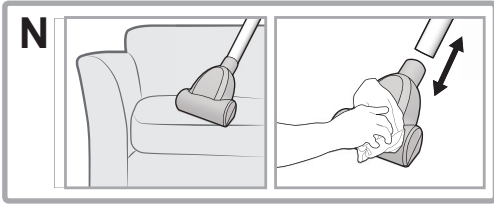

DESCRIZIONE DELL'APPARECCHIO

1. Spazzola Multi Deuxe*
2. Pedale di regolazione setole
3. Spazzola Multi*
4. Spazzola parquet*
5. Spazzola turbo*
6. Spazzola imbottiti*
7. Spazzola Parquet Deluxe*
8. Regolatore lunghezza tubo
9. Tubo telescopico in metallo
10. Impugnatura
11. Tubo flessibile in plastica
12. Maniglia
13. Tasto di apertura/chiusura del Trolley System
14. Tasto di apertura vano polvere
15. Coperchio vano polvere
16. Ingresso di aspirazione
17. Dispositivo di sbloccaggio
18. Indicatore sacchetto pieno/
indicatore contenitore polvere pieno
19. Tasto avvio/arresto

20. Tasto avvolgicavo
21. Pulsanti +/- per regolazione elettronica della potenza*
22. Pulsante Start&Pause*
23. Vano batterie*
24. Regolatore d'aria
25. Ricevitore segnale Remote Power Control*
26. Regolatore elettronico di potenza*
27. Bocchetta di precisione
28. Bocchetta per superfici delicate
29. Vano accessori
30. Stazionamento orizzontale
31. Pure Clean Hepa 13*
32. Air Fresh Hepa 13*
33. Griglia di aerazione
34. Cavo di alimentazione
35. Supporto sacchetto
36. Sacchetto Pure Clean
37. Filtro motore
38. Griglia filtro motore
39. Guarnizione
40. Vano polvere

* solo per alcuni modelli

INTRODUZIONE

Benvenuti nel Floor Care di Hotpoint-Ariston. Vi ringraziamo per aver acquistato l'aspirapolvere a traino Trolley Power e vi raccomandiamo di registrare questo prodotto su www.hotpoint.eu per garantirvi i massimi benefici dall'assistenza Hotpoint-Ariston.

Il Trolley Power è stato progettato combinando efficienza ed ergonomia.

I nuovi motori ad alta efficienza garantiscono performance ottimali con bassi consumi.

L'esclusivo Trolley System, con brevetto depositato, abbinato all'uso del Remote Power Control (ove presente) garantisce la massima ergonomia e manovrabilità attorno ai mobili.

Questo apparecchio è stato sviluppato esclusivamente per uso domestico e non può essere impiegato per scopi industriali.

 **Prima di utilizzare l'apparecchio, è importante leggere attentamente le presenti istruzioni e conservarle con cura per successive consultazioni.**

ISTRUZIONI GENERALI PER LA SICUREZZA

La sicurezza del vostro aspirapolvere è conforme alle specifiche tecniche e alla normativa vigente.

Non utilizzate l'apparecchio per scopi diversi da quello per cui è stato prodotto. L'uso improprio può provocare danni a persone e/o cose.

 **La tensione della vostra installazione deve corrispondere a quella dell'aspirapolvere (220-240 V). Qualsiasi errore di collegamento può causare danni irreversibili all'apparecchio ed annullarne la garanzia.**

- Nei casi in cui la spina, il cavo di alimentazione o l'apparecchio stesso risultino danneggiati, o in presenza di danni visibili, non mettete in funzione l'aspirapolvere. In tali casi dovrà essere controllato esclusivamente dal personale autorizzato Hotpoint-Ariston, al fine di evitare situazioni pericolose.
- Verificate regolarmente le condizioni del cavo di alimentazione.

- Non è previsto che l'apparecchio venga utilizzato da persone (bambini compresi) con ridotte capacità fisiche, sensoriali o mentali, da persone inesperte o che non abbiano familiarità con il prodotto, a meno che non vengano sorvegliate da una persona responsabile della loro sicurezza o non abbiano ricevuto istruzioni preliminari sull'uso dell'apparecchio.
- I bambini devono essere sorvegliati affinché non giochino con l'apparecchio.
- Quando la spina è inserita nella presa elettrica, non lasciate mai l'apparecchio incustodito.
- Non utilizzate il cavo di alimentazione per spostare e trasportare l'apparecchio.
- Dopo ogni utilizzo, scollegate la spina dalla presa afferrando la spina e riavvolgete il cavo di alimentazione.
- Non piegate il cavo di alimentazione né passatelo su bordi taglienti poiché potrebbe danneggiarsi.
- Non lasciate e non utilizzate l'apparecchio sopra o vicino fiamme, forni, materiali infiammabili o altre fonti di calore.
- Non usate l'aspirapolvere su persone o animali. Tenete lontano i terminali di aspirazione dal corpo quando l'apparecchio è in funzione.
- Prima di cambiare qualsiasi accessorio, durante le operazioni di pulizia e manutenzione, e comunque dopo ogni utilizzo dell'apparecchio, scollegate la spina dalla presa elettrica.
- Nei casi in cui si sospetta un guasto, scollegate immediatamente la spina dalla presa elettrica.
- Non immergete l'aspirapolvere in acqua o in un

qualsiasi altro liquido, né spruzzate sostanze liquide sull'apparecchio.

- L'apparecchio non va lasciato all'aperto ed esposto alle intemperie.
- Per motivi di sicurezza vi consigliamo, per la pulizia delle scale, di tenere l'aspirapolvere sempre al di sotto della vostra posizione.



Non utilizzate l'apparecchio per l'aspirazione di sostanze liquide o umide, in quanto potrebbe essere compromesso il funzionamento dell'apparecchio.

- Non aspirate materiali infiammabili né oggetti incandescenti (es. cenere, mozziconi di sigarette, ecc.); parti dell'aspirapolvere potrebbero incendiarsi.
- Non aspirate oggetti acuminati o taglienti in quanto potrebbero causare danni all'apparecchio.
- L'aspirazione di polveri particolarmente sottili (es. farina, ecc.) potrebbe provocare delle piccole scariche elettrostatiche. Durante l'aspirazione di tali materiali vi consigliamo di non utilizzare il tubo telescopico in metallo, ma solamente il tubo flessibile in plastica, impostando la potenza di aspirazione al minimo.
- Per la vostra sicurezza, ogni eventuale riparazione o intervento sull'apparecchio deve essere eseguito esclusivamente dal personale autorizzato Hotpoint-Ariston.
- Non viene assunta responsabilità alcuna in caso di danni risultanti da un uso dell'apparecchio non appropriato.

REGOLAMENTO DELEGATO (UE) N. 665/2013 DELLA COMMISSIONE

Marchio	Hotpoint-Ariston	Hotpoint-Ariston	Hotpoint-Ariston	Hotpoint-Ariston	Hotpoint-Ariston
Modello	SL B10 BDB	SL B10 BDW	SL B10 BPB	SL B07 BEB	SL B07 BEW
Classe di efficienza energetica	C	C	C	C	A
Consumo energetico annuo in Kwh/anno, arrotondato ad una cifra decimale (1)	36	36	38.5	25	25.5
Prestazione di pulizia su tappeti	D	D	E	E	E
Prestazione di pulizia su superfici dure	B	B	C	C	D
Classe di polvere re-immessa	B	E	B	B	E
Rumorosità dB(A)	80	80	79	77	77
Potenza nominale in ingresso W	1000	1000	1000	700	700

(1) Consumo energetico annuo indicativo (kWh all'anno) basato su 50 cicli di pulizia. L'effettivo consumo energetico dipenderà dall'effettivo utilizzo del dispositivo.

PRIMA DELL'USO

Rimuovete ogni adesivo, plastica di protezione o custodia di cartone dall'apparecchio. Accertatevi che tutte le parti adesive siano rimosse con un panno morbido inumidito.

Assemblaggio

1. Agganciate il tubo flessibile in plastica (11) all'ingresso di aspirazione (16) fino a sentire lo scatto. Per sganciarlo, premete il dispositivo di sbloccaggio (17) e sfilatelo.
2. Inserite il tubo telescopico in metallo (9) nell'impugnatura (10) fino al bloccaggio. Per regolarne l'altezza agite sul regolatore lunghezza tubo (8).
3. Infilate l'accessorio che vi occorre (fate riferimento al capitolo "Accessori"), nell'estremità del tubo telescopico in metallo fino al bloccaggio.

 Nel caso il vostro apparecchio sia dotato di Remote Power Control è necessario inserire le batterie fornite in dotazione (fate riferimento al capitolo "Caratteristiche", paragrafo "Remote Power Control").

USO DELL'ASPIRAPOLVERE (A)

 L'apparecchio è dotato di un dispositivo di sicurezza che non consente la chiusura del

coperchio vano polvere nel caso in cui il sacchetto non sia stato installato correttamente. Evitate di forzare la chiusura del coperchio vano polvere e assicuratevi che tutte le parti siano incastrate nella posizione corretta, affinché la leva di sicurezza permetta di chiudere il coperchio vano polvere.

 **Non utilizzate l'aspirapolvere senza filtri, sacchetto Pure Clean, supporto sacchetto, o contenitore polvere, in quanto l'apparecchio potrebbe danneggiarsi.**

1. Srotolate il cavo di alimentazione (34) e inserite la spina dell'apparecchio in una presa elettrica (220/240V).

 **Prima di collegare l'apparecchio alla presa elettrica vi consigliamo di srotolare tutto il cavo di alimentazione (indicatore giallo: 6,5 m; indicatore rosso: 7m) per evitare il surriscaldamento e il danneggiamento dello stesso.**

2. Premete il tasto di avvio/arresto (19) per avviare l'apparecchio.
3. Premete il tasto di apertura/chiusura del Trolley System (13) per estrarre la maniglia (12) fino al suo bloccaggio, all'altezza desiderata, e afferrate la maniglia per trasportare l'aspirapolvere durante le operazioni di pulizia.

4. Per selezionare l'intensità di aspirazione desiderata, a seconda del modello, agite sui pulsanti +/- per la regolazione elettronica della potenza (21) del Remote Power Control, oppure ruotate manualmente il regolatore elettronico di potenza (26).

 **Si consiglia di utilizzare una potenza di aspirazione bassa su superfici delicate per evitare di danneggiarle (es. tendaggi, tessuti, cuscini, ecc.) o almeno di aprire il regolatore d'aria per ridurre "l'effetto ventosa".**

5. Per mettere l'aspirapolvere in pausa, ove presente, potete utilizzare, a seconda del modello, il pulsante stand by (22) del Remote Power Control oppure lo Start & Stop, semplicemente inserendo la spazzola nell'apposito stazionamento orizzontale (30).
6. Per spegnere l'apparecchio premete nuovamente il tasto di avvio/arresto.
7. Staccate la spina dalla presa elettrica e premete il tasto avvolgicavo (20), fino al totale avvolgimento.

 **Assicuratevi che durante l'avvolgimento del cavo, questo non si attorcigli.**

8. Riponete l'apparecchio bloccando la scopa nell'apposito stazionamento orizzontale o verticale.

 **Non mettete in funzione l'aspirapolvere se il tubo flessibile in plastica risulta attorcigliato, l'apparecchio potrebbe danneggiarsi.**

CARATTERISTICHE

Regolazione elettronica della potenza(B)

Il regolatore elettronico della potenza (26) (ove presente) vi permette di regolare l'intensità di aspirazione desiderata.

In alcuni modelli, vengono indicati i livelli di potenza ideali in base alla superficie da pulire: tende, tappeti e superfici dure.

La funzione Eco (ove presente) permette di risparmiare il 25% di energia, rispetto ai consumi relativi al livello di aspirazione massima, garantendovi allo stesso tempo efficacia di aspirazione.

Remote Power Control (C)

Il Remote Power Control, ove presente, vi permette di regolare la potenza di aspirazione direttamente dall'impugnatura, senza alcuno sforzo e senza chinarvi. Durante l'utilizzo dell'aspirapolvere, potete anche mettere in stand by il prodotto, premendo il tasto

Start & Pause (22).

Per inserire o cambiare le batterie del vostro Remote Power Control:

1. Aprite il vano batterie (23).
2. Posizionate le due batterie AAA, prestando attenzione all'indicazione dei poli positivo e negativo,
3. Richiudete il vano batterie fino a sentire lo scatto.

Trolley System (D)

Il Trolley System vi permette di manovrare facilmente il vostro aspirapolvere durante le operazioni di pulizia e di trasportarlo, con il minimo sforzo, da una stanza all'altra.

1. Premete il tasto di apertura/chiusura del Trolley System (13) per estrarre la maniglia (12) fino al suo bloccaggio, all'altezza desiderata.
2. Terminate le operazioni di pulizia, premete il tasto di apertura/chiusura del Trolley System e chiudete la maniglia fino al suo bloccaggio.

 **Per riporre l'aspirapolvere potete utilizzare direttamente la maniglia del Trolley System, assicurandovi di averla bloccata correttamente.**

Start & Pause (E)

La funzione Start & Pause (ove presente) vi consente di mettere in stand by l'aspirapolvere e di bloccare la scopa in "posizione di parcheggio", semplicemente inserendo la spazzola nell'apposito stazionamento orizzontale (30).

Air Fresh Hepa 13 (H)

Il filtro Air Fresh Hepa 13 (32) (ove presente), con trattamento ai carboni attivi, garantisce la massima ritenzione della polvere (>99,95%) e filtrazione degli odori.

PULIZIA E MANUTENZIONE

 **Prima di effettuare le operazioni di pulizia e manutenzione assicuratevi di aver scollegato la spina dalla presa elettrica. Per la pulizia dell'apparecchio, delle parti interne e degli accessori, non utilizzate sostanze aggressive né materiali abrasivi. Assicuratevi che l'apparecchio sia completamente asciutto prima del successivo utilizzo.**

 **Assicuratevi che tutte le parti siano perfettamente asciutte prima di rimontarle.**

 **Vi consigliamo la pulizia del filtro almeno ogni 4 mesi in modo da ripristinarne il potere filtrante. Vi raccomandiamo comunque diosti-**

tuire il filtro almeno una volta l'anno per garantire la massima prestazione.

Pulizia dell'apparecchio

Utilizzate un panno morbido asciutto o leggermente inumidito per pulire le parti in plastica (scocca, vano polvere, tubo flessibile ecc.) e il tubo telescopico in metallo (9).

Pulizia vano polvere (F)

Per la pulizia ordinaria del vano polvere (40):

1. Aprite il coperchio vano polvere (15) premendo il tasto di apertura vano polvere (14).
2. Sfilate il sacchetto Pure Clean (36).
3. Procedete alla pulizia del vano polvere eliminando i residui di sporco con un pennellino; eventualmente aiutatevi con un panno morbido inumidito, assicurandovi di asciugare completamente tutte le parti.
4. Riposizionate correttamente il sacchetto Pure Clean o il contenitore polvere e chiudete il coperchio vano polvere fino a sentire lo scatto di avvenuta chiusura.

Sostituzione sacchetto Pure Clean (G)

Vi raccomandiamo di utilizzare sempre i sacchetti originali Pure Clean Hotpoint-Ariston (solo su modelli selezionati) in quanto il particolare tessuto in cui sono realizzati vi permette una filtrazione ottimale dell'aria, massima polvere trattenuta, prestazioni elevate e una lunga vita del motore.

Il sacchetto Pure Clean (36) è realizzato in tessuto e quindi, rispetto ad un tradizionale sacchetto in carta, è più resistente ed in grado di trattenere le particelle di polvere più sottili in modo più efficace, assicurandovi la massima igiene.

 **Vi raccomandiamo di sostituire il sacchetto Pure Clean appena l'indicatore sacchetto pieno si illumina di rosso e comunque di cambiarlo almeno una volta l'anno per garantirvi sempre la migliore igiene del vostro apparecchio. I pori del sacchetto intasati dalle particelle di polvere riducono infatti la potenza di aspirazione del motore e potrebbero danneggiarlo.**

1. Verificate che l'apparecchio sia scollegato dalla presa elettrica.
2. Aprite il coperchio vano polvere (15) premendo il tasto di apertura vano polvere (14).

3. Sganciate il supporto per sacchetto (35) e sfilate il sacchetto Pure Clean (36).



Smaltite il sacchetto utilizzato, secondo le norme locali sullo smaltimento rifiuti.

4. Inserite un nuovo sacchetto Pure Clean nel supporto sacchetto fino in fondo; quindi riposizionalo nell'apposito vano.
5. Chiudete il coperchio vano polvere fino a sentire lo scatto di avvenuta chiusura.



Se il coperchio vano polvere non dovesse chiudersi agevolmente, significa che il sacchetto Pure Clean e/o il relativo supporto sacchetto non sono stati montati correttamente. Evitate di forzare la chiusura del coperchio vano polvere e assicuratevi che entrambi siano incastrati nella posizione corretta, affinché la leva di sicurezza permetta di chiudere il coperchio vano polvere.

Pulizia filtri (H)

Il filtro Pure Clean Hepa 13 assicura la massima protezione contro gli allergeni garantendovi una qualità dell'aria restituita dall'apparecchio completamente libera da residui di polvere (potere filtrante > 99,95 %). Per la pulizia del filtro Pure Clean Hepa 13 (31):

1. Smontate la griglia di aerazione (33) agendo sulla linguetta di apertura.
2. Rimuovete il filtro Pure Clean Hepa 13 sbloccando la linguetta di apertura.
3. Lavate il filtro direttamente sotto il rubinetto evitando un getto dell'acqua troppo forte.
4. Tenetelo in posizione tale da far scorrere l'acqua parallelamente alle pieghe.
5. Lasciatelo asciugare a temperatura ambiente finché tutte le sue parti risultino completamente asciutte.
6. Posizionate nuovamente il filtro Pure Clean Hepa 13 prestando attenzione alla posizione degli incastri.
7. Rimontate la griglia di aerazione nell'apposito alloggiamento fino a sentire lo scatto.

Per la pulizia dei filtri del vano polvere (40):

8. Aprite il coperchio vano polvere (15) premendo il tasto di apertura vano polvere (14).
9. Sfilate il sacchetto Pure Clean (36), la griglia filtro motore (38) e il filtro motore (37) dalla griglia filtro motore.
10. Procedete alla pulizia del filtro motore lavandolo direttamente sotto il rubinetto, evitando un getto dell'acqua troppo forte e strizzatelo delicatamen-

te.

11. Effettuate la pulizia della griglia filtro motore, eliminando i residui di polvere con un pennellino; eventualmente aiutatevi con un panno morbido inumidito.
12. Incastrate nuovamente il filtro motore nella griglia filtro motore facendo attenzione ad inserirlo delicatamente negli appositi incastri.
13. Infilate nuovamente l'assemblato griglia filtro motore nelle apposite guide nel vano polvere.
14. Inserite correttamente il sacchetto Pure Clean con l'apposito supporto sacchetto.
15. Chiudete il coperchio vano polvere fino a sentire lo scatto di avvenuta chiusura.

ACCESSORI

Gli accessori possono far parte della dotazione di serie, a seconda del modello, o possono essere acquistati presso i centri autorizzati Hotpoint-Ariston.

Spazzola Multi / Multi Deluxe (J/I)

La spazzola Multi (3) è adatta alla pulizia quotidiana di pavimenti duri e tappeti.

La spazzola Multi Deluxe (1) è progettata per ottimizzare il flusso di aria ed è particolarmente indicata per la pulizia di pavimenti duri e lisci nonché di tappeti e moquette.

Agite sul pedale di regolazione setole (2) per pulire:



Pavimenti duri



Tappeti e moquette

Spazzola Parquet (K)

La spazzola Parquet (4) è adatta per la pulizia di pavimenti particolarmente delicati come i pavimenti in legno. Le speciali setole naturali vi permettono di poterla utilizzare sulle superfici più delicate in estrema tranquillità.

Spazzola Turbo (L)

La spazzola Turbo (5), con setole rotanti, è particolarmente indicata per la pulizia in profondità di tappeti a pelo corto e moquette, nonché per aspirare il pelo di animali domestici. Lo speciale trattamento antibatterico previene la proliferazione di batteri. Una freccia sotto la spazzola turbo indica la possibile apertura per rimuovere gli oggetti intrappolati.

Spazzola Deluxe Parquet (M)

La spazzola Deluxe Parquet (7) è particolarmente adatta per la pulizia di pavimenti delicati e parquet. La spazzola è dotata di delicatissime setole rotanti, azionate dalla corrente aspirante dell'aspirapolvere, e di morbide ruote che vi permettono di salvaguardare i pavimenti delicati.

Per la pulizia delle parti in plastica della spazzola Deluxe Parquet, sfilate la spazzola dal tubo telescopico in metallo (9) e utilizzate un panno morbido asciutto o leggermente inumidito. Per la pulizia delle setole rotanti ruotate la chiusura di sicurezza in posizione  e sfilatela. Smontate quindi la spazzola rotante e procedete alla pulizia aiutandovi eventualmente con delle forbici nel caso di capelli o fili attorcigliati, facendo particolare attenzione a non danneggiare le setole.

Spazzola imbottiti (N)

La spazzola imbottiti (6) è indicata per la pulizia di superfici particolari come divani, materassi, coperte, cuscini, ecc. La spazzola è dotata di setole rotanti, azionate dalla corrente aspirante dell'aspirapolvere, che vi permettono di pulire in profondità e di rimuovere eventuali peli, capelli o acari dai tessuti. Inoltre, grazie alla griglia protettiva, le setole non entrano in contatto con la superficie da pulire, assicurandovi la massima delicatezza sui tessuti.

Per la pulizia delle parti in plastica della spazzola imbottiti, sfilate la spazzola dal tubo telescopico in metallo (9) e utilizzate un panno morbido asciutto o leggermente inumidito.

Bocchetta di precisione (O)

La bocchetta di precisione, posizionata nel vano accessori (29), vi aiuta a raggiungere angoli, fessure e punti più difficili.

Bocchetta per superfici delicate (P)

La bocchetta per superfici delicate (28), posizionata nel vano accessori (29), è indicata per essere utilizzata su superfici che richiedono particolare attenzione, quali radiatori, mobili, ecc. Le speciali setole naturali vi permettono di poterla utilizzare sulle superfici più delicate in estrema tranquillità.

Bocchetta per imbottiti (Q)

La bocchetta imbottiti è indicata per la pulizia di precisione di superfici particolari come divani, materassi, coperte, cuscini, ecc.

RISOLUZIONE DEI PROBLEMI

Problema

Possibili cause / Soluzioni

L'aspirapolvere non si accende.

- La spina potrebbe essere non inserita oppure potrebbe non riuscire a fare contatto.

L'indicatore sacchetto pieno o l'indicatore contenitore polvere pieno si accende anche se non è ancora pieno.

- Cambiate il sacchetto. Nei casi in cui vengono aspirate grandi quantità di polveri molto sottili (es. farina, ecc.) può accadere che l'indicatore sacchetto pieno si illumini di rosso, anche se il sacchetto non è ancora pieno. Ciò accade in quanto il sacchetto Pure Clean è in grado di trattenere anche le particelle di polveri più sottili, garantendovi la massima igiene.
- Effettuate la pulizia del contenitore polvere per i modelli senza sacchetto.
- Effettuate la pulizia dei filtri e in caso sostituiteli.
- Assicuratevi che il tubo telescopico, il tubo flessibile e la spazzola non presentino ostruzioni.

La potenza di aspirazione è bassa.

- Effettuate la pulizia dei filtri e in caso sostituiteli.
- Assicuratevi che il tubo telescopico, il tubo flessibile e la spazzola non presentino ostruzioni.
- Cambiate il sacchetto. Nei casi in cui vengono aspirate grandi quantità di polveri molto sottili (es. farina, ecc.) potrebbe accadere che il sacchetto Pure Clean si intasi.
- Effettuate la pulizia del contenitore polvere e dei suoi filtri.

Il Remote Power Control non funziona.

- Le batterie inserite non sono sufficientemente cariche.
- Le batterie non sono state posizionate correttamente all'interno del vano batterie. Posizionate le due batterie AAA, prestando attenzione all'indicazione dei poli positivo e negativo.
- Rimuovete le batterie, quindi riposizionatele nuovamente, prestando attenzione all'indicazione dei poli positivo e negativo.
- Potrebbero esserci apparecchi elettronici e/o ostacoli che disturbano e/o schermano il segnale ad infrarossi del Remote Power Control.

Si avvertono piccole scariche elettrostatiche durante l'aspirazione.

- L'aspirazione di polveri particolarmente sottili (es. farina, ecc.) potrebbe provocare delle piccole scariche elettrostatiche. Durante l'aspirazione di tali materiali vi consigliamo di non utilizzare il tubo telescopico in metallo, ma solamente il tubo flessibile in plastica, impostando la potenza di aspirazione al minimo.

L'aspirapolvere emette un sibilo o vibra durante l'utilizzo.

- Uno o più accessori non sono stati montati correttamente. Verificate che i filtri e le spazzole siano stati assemblati secondo le presenti istruzioni. Nel modello con sacchetto assicuratevi inoltre che la guarnizione sia incastrata correttamente.
- Il sacchetto/contenitore polvere è pieno. Sostituite il sacchetto o effettuate la pulizia del contenitore polvere.
- Effettuate la pulizia dei filtri e in caso sostituiteli.
- Il regolatore d'aria è aperto. Assicuratevi che sia chiuso correttamente.

Il coperchio vano polvere non si chiude.

- Il sacchetto Pure Clean o il contenitore polvere non sono stati montati correttamente. Assicuratevi che siano incastrati nella posizione corretta, affinché la leva di sicurezza permetta di chiudere il coperchio vano polvere.

La spazzola si sposta con difficoltà.

- Diminuite la potenza di aspirazione, soprattutto su tappeti e tessuti in generale. Aprite il regolatore d'aria per ridurre "l'effetto ventosa".

Il cavo non si riavvolge agevolmente.

- Assicuratevi che durante l'avvolgimento del cavo, questo non si attorcigli. In caso di bloccaggio, srotolate nuovamente tutto il cavo d'alimentazione e ripetete le operazioni di avvolgimento.

ASSISTENZA

Prima di contattare l'Assistenza:

- Verificare se l'anomalia può essere risolta autonomamente (vedi "Risoluzione dei problemi").
- In caso negativo, contattare il **Numero Unico Nazionale 199.199.199**.

Comunicare:

- il tipo di anomalia
- il modello dell'apparecchio (Mod.)
- il numero di serie (S/N)

Queste informazioni si trovano sulla targhetta caratteristica.

_____ modello (Mod.)

_____ numero di serie (S/N)

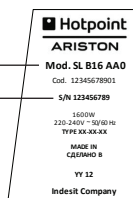

Non ricorrete mai a tecnici non autorizzati e rifiutate sempre l'installazione di pezzi di ricambio non originali.

**Assistenza
Attiva
7 giorni su 7**



Se nasce il bisogno di assistenza o manutenzione basta chiamare il Numero Unico Nazionale 199.199.199* per essere messi subito in contatto con il Centro Assistenza Tecnica più vicino al luogo da cui si chiama.

È attivo 7 giorni su 7, dal lunedì al venerdì dalle ore 08:00 alle ore 20:00, il sabato dalle ore 09:00 alle ore 18:00, la domenica dalle ore 09:00 alle ore 13:00.

*Al costo di 14,25 centesimi di Euro al minuto (iva inclusa) dal Lun. al Ven. dalle 08:00 alle 18:30, il Sab. dalle 08:00 alle 13:00 e di 5,58 centesimi di Euro al minuto (iva inclusa) dal Lun. al Ven. dalle 18:30 alle 08:00, il Sab. dalle 13:00 alle 08:00 e i giorni festivi, per chi chiama dal telefono fisso.

Per chi chiama da radiomobile le tariffe sono legate al piano tariffario dell'operatore telefonico utilizzato. Le suddette tariffe potrebbero essere soggette a variazione da parte dell'operatore telefonico; per maggiori informazioni consultare il sito www.hotpoint.eu.

DISMISSIONE DEGLI ELETTRODOMESTICI



La direttiva Europea 2002/96/CE sui rifiuti di apparecchiature elettriche ed elettroniche (RAEE), prevede che gli elettrodomestici non debbano essere smaltiti nel normale flusso dei rifiuti solidi urbani.



Gli apparecchi dismessi devono essere raccolti separatamente per ottimizzare il tasso di recupero e riciclaggio dei materiali che li compongono ed impedire potenziali danni per la salute e l'ambiente. Il simbolo del cestino barrato è riportato su tutti i prodotti per ricordare gli obblighi di raccolta separata.



Per ulteriori informazioni, sulla corretta dismissione degli elettrodomestici, i detentori potranno rivolgersi al servizio pubblico preposto o ai rivenditori.

DESCRIPTION OF THE VACUUM CLEANER

1. Deluxe Multi brush*
2. Bristle-adjustment pedal
3. Multi brush*
4. Parquet brush*
5. Turbo brush*
6. Sofa brush *
7. Deluxe Parquet brush*
8. Pipe length regulator
9. Metal extension pipe
10. Hand grip
11. Plastic hose
12. Carrying handle
13. Trolley System opening/closing button
14. Dust compartment opening button
15. Dust compartment lid
16. Suction inlet
17. Release
18. Full dust bag/container indicator
19. Start/Stop button
20. Cord-rewind button
21. Buttons +/- for electronic power adjustment*
22. Start&Pause button*
23. Battery compartment*
24. Air regulator
25. Remote Power Control signal receiver*
26. Electronic power regulator*
27. Precision nozzle
28. Nozzle for delicate surfaces
29. Attachment compartment
30. Horizontal housing
31. Pure Clean Hepa 13 filter*
32. Air Fresh Hepa 13*
33. Air grill
34. Power cord
35. Dust bag support
36. Pure Clean dust bag
37. Motor filter
38. Motor filter grill
39. Gasket
40. Dust compartment

* on some models only

INTRODUCTION

Thank you for purchasing our Trolley Power vacuum cleaner. In doing so you have opted for an effective, high performance appliance. We advise you to register this product on www.hotpoint.co.uk to make sure you are entitled to all the benefits made available by Hotpoint Customer Service.

Trolley Power is designed combining efficiency and ergonomy. They new high efficiency motors ensure optimal performances with low consumption.

The exclusive Trolley Sysyem, with patent pending, combined with the usage of the Remote Power control (if available) ensures the maximal ergonomy and maneuverability around furniture.

This appliance was developed for household use only and should not be put to industrial use.

 **Before you begin using the appliance, it is important that you carefully read these instructions and keep them for further reference.**

GENERAL SAFETY RULES

The safety features of your vacuum cleaner comply with the technical specifications and regulations in force.

Do not use the appliance for any use other than its intended use. Any improper use could cause damage to persons and/or property.

 **The voltage of your system must match the voltage of the vacuum cleaner (220-240 V). Any connection error could cause irreversible damage to the appliance and void its warranty.**

- If the plug, power cord or appliance appear to be damaged or if any visible damage is found, do not operate the vacuum cleaner. In such cases have it checked exclusively by Hotpoint authorised staff in order to avoid any hazardous situation.
- Regularly check the condition of the power cord.
- This appliance was not designed to be used by persons (including children) with reduced physical, sensory or mental capabilities . Nor, in

addition, persons lacking experience or familiarity with the product, unless they are supervised or instructed on the use of the appliance by a person responsible for their safety.

- Supervise children to prevent them from playing with the appliance.
- Never leave the appliance unattended when it is plugged into an electrical outlet.
- Never use the power cord to move or carry the appliance around.
- After use, disconnect the plug from the electrical outlet and rewind the power cord.
- Do not bend the power cord and keep it away from sharp edges to avoid any damage.
- Never leave or use the appliance over or close to flames, ovens, flammable materials or other sources of heat.
- Do not use the vacuum cleaner on persons or animals. Keep the suction ends away from your body while it is in operation.
- Before changing an attachment, when cleaning or maintaining the appliance, and in any case after every use, unplug it from the electrical outlet.
- Should you suspect a failure, immediately unplug it from the electrical outlet.
- Never immerse the vacuum cleaner in water or any other liquid. Never spray any liquid

substances onto the appliance.

- Do not leave the appliance in the open air and exposed to inclement weather conditions.
- For safety, we advise you to keep the vacuum cleaner always lower than your own position when cleaning the stairs.



Never suck up any liquid or damp substances as this could affect the operation of the appliance.

- Never suck up any flammable materials or incandescent objects such as ash, cigarette ends etc. Some parts of the vacuum cleaner could catch fire.
- Never suck up any sharp or cutting objects as this could damage the appliance.
- If very fine dust or powders are sucked up such as flour, etc. small electrostatic discharges could occur. When sucking up materials previously mentioned, we advise not to use the metal extension pipe, but only the plastic flexible hose and to set a low suction power level.
- For your safety, every repair or maintenance action should be carried out on the appliance only by Hotpoint authorised staff.
- No responsibility shall be accepted in case of damage resulting from any improper use of the appliance.

COMMISSION DELEGATED REGULATION (EU) NO 665/2013

Brand	Hotpoint-Ariston	Hotpoint-Ariston	Hotpoint-Ariston	Hotpoint-Ariston	Hotpoint-Ariston
Model	SL B10 BDB	SL B10 BDW	SL B10 BPB	SL B07 BEB	SL B07 BEW
Energy Efficiency class	C	C	C	C	A
Annual energy consumption in kWh/year, rounded to one decimal place (1)	36	36	38.5	25	25.5
Carpet cleaning performance class	D	D	E	E	E
Hard floor cleaning performance class	B	B	C	C	D
Dust re-emission class	B	E	B	B	E
Sound power level in db(A)	80	80	79	77	77
Rated input power in W	1000	1000	1000	700	700

(1) Indicative annual energy consumption (kWh per year), based on 50 cleaning tasks. Actual annual energy consumption will depend on how the appliance is used.

BEFORE FIRST USE

Remove all adhesives, protective plastic materials and cardboard packaging. Make sure all adhesive parts are removed with a soft damp cloth.

Assembling

1. Fasten the plastic flexible hose (11) to the suction inlet (16) until it clicks into place. To remove it, press the release (17) and pull it out.
2. Fit the metal extension pipe (9) into the hand grip (10) until it locks into place. Use the length regulator (8) to adjust the length of the pipe.
3. Fit the attachment you need (see chapter "Attachments") into the end of the metal extension pipe until it locks into place.

 **If your appliance is equipped with a Remote Power Control, you will need to insert the batteries supplied (see paragraph "Remote Power Control" under chapter "Features").**

USING THE VACUUM CLEANER (A)

 **The appliance is equipped with a safety device that prevents the dust-compartment lid from closing unless the dust bag has been correctly installed. Do not force the dust bag lid to close and make sure all the parts are in the correct position to allow you to close the lid.**

 **Do not use the vacuum cleaner without filters, Pure Clean dust bag, dust bag support or dust container, as the appliance could get damaged.**

1. Unwind the power cord (34) and plug the appliance into an electrical outlet (220/240V).

 **We advise you to unwind the entire power cord (yellow marker: 6,5m; red marker: 7m) to avoid any overheating and damage.**

2. Press the start/stop button (19) to start the appliance.
3. Press the Trolley System opening/closing button (13) to extend the carrying handle (12) to the desired length until it locks into place. Then manoeuvre the vacuum cleaner using the carrying handle when cleaning the house.
4. To select the desired suction intensity (based on the model) use the +/- button and electronically adjust the power (21) of

the Remote Power Control; or manually rotate the electronic power regulator (26).

 **We advise you to use a low suction power on delicate surfaces such as curtains, fabrics, cushions etc to avoid any damage; or at least open the air regulator to reduce the suction effect.**

5. To pause the vacuum cleaner, if this feature is available, you can use the standby button (22) on the Remote Power Control or the Start & Stop function (based on the model). Just insert the brush into its horizontal housing (30).
6. To switch off the appliance press the start/stop button again.
7. Disconnect the plug from the electrical outlet and press the cord-rewind button (20) until rewinding is complete.

 **Make sure the cord does not get entangled during rewinding.**

8. Secure the floor head into its horizontal / vertical housing and store the appliance.

 **Do not start the vacuum cleaner if the plastic flexible hose is entangled, as this could damage the appliance.**

FEATURES

Electronic power regulator (B)

The electronic power regulator (26) (if available) allows to set the suction power required.

On some models, the ideal power levels are indicated, according to the surface to be cleaned: awnings, carpets and hard floors.

The Eco function (if available) allows to save 25% energy, compared with the consumption relative to max suction power, ensuring at the same time cleaning efficacy.

Remote Power Control (C)

The Remote power control (if available) enables you to adjust the suction power directly and effortlessly from the hand grip, with no need to bend. When using the vacuum cleaner, you can keep it on standby by pressing the Start & Pause button (22).

To insert or change the batteries of your Remote Power Control:

1. Open the battery compartment (23).
2. Insert two AAA batteries, making sure of the

positive and negative poles.

3. Close the battery compartment until it clicks into place.

Trolley System (D)

The Trolley System allows you to move your vacuum cleaner easily when cleaning and carry it from room to room effortlessly.

1. Press the opening/closing button on the Trolley System (13) to pull out the carry handle (12) until it locks into place at the desired length.
2. Having completed your cleaning, press the opening/closing button on the Trolley System and close the carrying handle until it locks into place.

 Use the Trolley System's carrying handle to store the appliance, making sure you have correctly locked it into place.

Start & Pause (E)

The Start & Pause function (if available) allows you to keep the vacuum cleaner on stand-by and lock the cleaning head in the park position: just insert the brush into its horizontal housing (30).

Air Fresh Hepa 13 (H)

The Air Fresh Hepa 13 filter (32) (if available), with active carbons treatment, ensures the maximal dust retention (>99,95%) and the filtration of odours.

CLEANING AND MAINTENANCE

 Before cleaning or maintaining the vacuum cleaner, make sure it has been unplugged from the electrical outlet. Do not use aggressive substances or abrasive materials to clean the appliance, its internal parts and attachments. Make sure it is thoroughly dry before using again.

 Make sure all its parts are thoroughly dry before replacing them.

 We advise you to clean the filter at least every 4 months to restore its filtering power. In any case we recommend replacing the filter at least every year to ensure maximum performance.

Cleaning the appliance

Use a dry or slightly damp soft cloth to clean the plastic parts (body, dust compartment, flexible hose etc) and the metal extension pipe (9).

Cleaning the dust compartment (F)

For the routine cleaning of the dust compartment (40):

1. Press the dust-compartment opening button (14) to open the dust compartment lid (15).
2. Remove the Pure Clean dust bag (36).
3. Clean the dust compartment by removing any residual dirt with a small brush. If needed, use a damp soft cloth, taking care to wipe all its parts entirely dry.
4. Re-place the Pure Clean dust bag or dust container correctly and close the dust compartment lid until it clicks into place.

Replacing the Pure Clean dust bag (G)

We recommend always using Hotpoint original Pure Clean dust bags (on selected models only), because their special fabric allows optimum air filtration, maximum dust/powder retention, high performances and a long motor life.

As the Pure Clean dust bags (36) are made of fabric, they are more resistant than conventional paper bags and can retain very fine dust/powder particles more effectively, thus ensuring maximum hygiene.

 We recommend replacing the Pure Clean bag as soon as the full-bag indicator illuminates. Change at least once a year to be always sure of the hygienic condition of your vacuum cleaner. The pores of a bag clogged with dust/powder particles reduce the motor's suction power and can cause damage.

1. Make sure the appliance is disconnected from the electrical outlet.
2. Press the dust-compartment opening button (14) to open the dust compartment lid (15).
3. Release the bag support (35) and remove the Pure Clean dust bag (36).

 Dispose of the dust bag in compliance with all local regulations on waste disposal.

4. Slide a new Pure Clean dust bag into the dust bag support completely; then place it back into the special compartment.
5. Close the dust compartment lid until it clicks into place.

 If you are finding it difficult to close the dust compartment lid, it is likely that the Pure Clean dust bag and/or its dust bag support have not been assembled correctly. Do not force the dust bag lid to close, make sure both parts are in

the correct position to allow lid closure.

Cleaning the filters (H)

The Pure Clean Hepa 13 filter ensures maximum protection against allergens and maintains high air quality, as the air given back by the appliance is entirely free from dust/powder residues (filtering power > 99.95 %). To clean the Pure Clean Hepa 13 filter (31):

1. Disassemble the air grill (33) using the opening tab.
2. Remove the Pure Clean Hepa 13 filter by releasing the opening tab.
3. Wash the filter under running water, taking care that the jet of water is not too strong.
4. Hold it so that the water flows parallel to its folds.
5. Let it dry at room temperature until all its parts are thoroughly dry.
6. Replace the Pure Clean Hepa 13 filter, paying attention to the position of the notches.
7. Fit the air grill into its housing until it clicks into place.

To clean the dust compartment filters (40):

8. Press the dust-compartment opening button (14) to open the dust compartment lid (15).
9. Remove the Pure Clean dust bag (36), motor filter grill (38) and motor filter (37) from the motor filter grill.
10. Clean the motor filter by washing it under running water, taking care that the jet of water is not too strong. Then gently shake water loose.
11. When cleaning the motor filter grill, remove any dust/powder residues with a small brush. If needed, use a damp soft cloth.
12. Fit the motor filter into the motor filter grill again, taking care to position it gently into the special notches.
13. Slide the motor filter grill assembly into the special guides in the dust compartment.
14. Fit the Pure Clean dust bag using the special dust bag support.
15. Close the dust compartment lid until it clicks into place.

ATTACHMENTS

The attachments can either be supplied as standard features (based on the model) or be purchased separately from Hotpoint authorised centres.

Multi brush/Multi Deluxe brush (J/I)

The Multi brush (3) is suitable for vacuuming hard floor and carpets on a daily basis.

The Multi Deluxe brush (1) is designed optimizing the air flow and is especially suitable for vacuuming hard and smooth floors as well as carpets.

Use the bristle-adjustment pedal (2) to clean:

 Hard floors

 Carpets

Parquet brush (K)

The Parquet brush (4) is suitable for vacuuming delicate areas such as wooden floors. The special natural bristles enable you to use on very delicate surfaces without harm.

Turbo brush (L)

The Turbo brush (5), with rotating bristles, is especially suitable for the in-depth vacuuming of short-pile carpets and removing pet hair. The special antibacterial treatment prevents the proliferation of bacteria. An arrow under the brush indicates where it can be opened for dislodging trapped objects.

Deluxe Parquet brush (M)

The Deluxe Parquet brush (7) is suitable for vacuuming delicate and parquet floors. The brush is equipped with very delicate rotating bristles, which are operated by the vacuum cleaner's suction power, and soft wheels protecting delicate floors. To clean the plastic parts of the Deluxe Parquet brush, remove the brush from the metal extension pipe (9) and wipe with a dry or slightly damp soft cloth. To clean the rotating bristles, turn the safety lock into position and  remove, then disassemble the rotating brush and start cleaning. Remove any hairs or threads that got entangled using scissors, taking care not to damage the bristles.

Upholstery brush (N)

The Upholstery brush (6) is suitable for vacuuming surfaces such as sofas, mattresses, blankets, cushions etc. It is equipped with rotating bristles operated by the vacuum cleaner's suction power that enable you to clean in depth and remove any fur, hairs or mites from fabrics. The protection grill prevents the bristles from touching the surfaces to be cleaned, thus ensuring maximum on fabrics.

Precision nozzle (O)

The precision nozzle in the attachment compartment (29) helps you vacuum corners, crevices and other difficult-to-reach areas.

Nozzle for delicate surfaces (P)

The nozzle for delicate surfaces (28) in the attachment compartment (29) is suitable for vacuuming surfaces requiring special care such as radiators, furniture etc. Its special natural bristles enable you to use it on very delicate surfaces without any harm.

Upholstery nozzle (Q)

The upholstery nozzle is suitable for the precise vacuuming of particular surfaces such as sofas, mattresses, blankets, cushions, etc.

DISPOSAL OF OLD ELECTRICAL APPLIANCES



The European Directive 2002/96/EC on Waste Electrical and Electronic Equipment (WEEE), requires that old household electrical appliances must not be disposed

of in the normal unsorted municipal waste stream.

CE Old appliances must be collected separately in order to optimise the recovery and recycling of the materials they contain and reduce the impact on human health and the environment. The crossed out “wheeled bin” symbol on the product reminds you of your obligation, that when you dispose of the appliance it must be separately collected. Consumers should contact their local authority or retailer for information concerning the correct disposal of their old appliance.

TROUBLESHOOTING

Problem

Possible causes / Solutions

The vacuum cleaner cannot be switched on.

The full dust bag/container indicator lights up although it is not full yet.

- The plug was not inserted or is not making contact.
- Change the dust bag. If large quantities of very fine dust/powder are sucked up (e.g. flour, etc), the full dust bag indicator may light up although the bag is not full yet. The reason is that the Pure Clean dust bag is able to retain very fine dust/powder particles, thus ensuring maximum hygiene.
- Clean the dust container in models without dust bag.
- Clean the filters and, if needed, replace them.
- Make sure the expansion pipe, flexible hose and brush are not blocked.

Low suction power.

- Clean the filters and, if needed, replace them.
- Make sure the expansion pipe, flexible hose and brush are not blocked.
- Change the dust bag. If large quantities of very fine dust/powder are sucked up (e.g. flour, etc), the Pure Clean dust bag may become clogged.
- Clean the dust container and its filters.

Remote Power not working.

- Battery not charged.
- The batteries were positioned incorrectly inside the battery compartment. Position the two AAA batteries making sure of the positive and negative poles.
- Remove batteries; then position them again, making sure of the positive and negative poles.
- Electronic appliances or obstacles may be interfering or shielding with the infrared signal.

Small electrostatic discharges occur while sucking up.

- If very fine dust or powders are sucked up such as flour, etc. small electrostatic discharges could occur. When sucking up materials previously mentioned, we advise not to use the metal extension pipe, but only the plastic flexible hose and to set a low suction power level.

The vacuum cleaner whistles or vibrates when in use.

- One or more attachments were assembled incorrectly. Make sure the filters and brushes were assembled according to these instructions. In the model with dust bag make sure that the gasket is correctly in place too.
- The dust bag/container is full. Replace the dust bag or clean the dust container.
- Clean the filters and, if needed, replace them.
- The air regulator is open. Make sure it was closed correctly.

The brush moves with difficulty.

- Reduce suction power, especially on carpets and fabrics in general. Open the air regulator to reduce the "suction effect".

The dust compartment lid cannot be closed.

- The Pure Clean dust bag or dust container was assembled incorrectly. Make sure it is correctly in place so that the safety lever will let you close the dust compartment lid.

DESCRIPTION DE L'APPAREIL

1. Brosse Multi deluxe*
2. Pédale de réglage des poils de la brosse
3. Brosse multi*
4. Brosse Parquet*
5. Brosse Turbo*
6. Brosse pour meubles*
7. Brosse Deluxe Parquet*
8. Réglage de la longueur du tube
9. Tube télescopique en métal
10. Poignée
11. Tube flexible en plastique
12. Poignée du corps
13. Bouton d'ouverture/fermeture du Trolley System
14. Bouton d'ouverture du compartiment à poussière
15. Couvercle du compartiment à poussière
16. Bouche d'aspiration
17. Dispositif de déverrouillage
18. Indicateur de sac plein/indicateur du récipient poussière plein
19. Bouton marche/arrêt
20. Bouton de l'enrouleur du cordon

21. Boutons +/- pour le réglage électronique de la puissance*
22. Bouton Start&Pause*
23. Logement des piles*
24. Régulateur d'air
25. Récepteur du signal Remote Power Control*
26. Régulateur électronique de la puissance*
27. Embout suceur
28. Embout pour surfaces délicates
29. Compartiment pour les accessoires
30. Position parking
31. Pure Clean Hepa 13*
32. Air Fresh Hepa 13*
33. Grille d'aération
34. Cordon d'alimentation
35. Support pour sac
36. Sac Pure Clean
37. Filtre moteur
38. Grille du filtre moteur
39. Joint
40. Compartiment à poussière

* sur certains modèles uniquement

INTRODUCTION

Bienvenue dans le Floor Care de Hotpoint-Ariston. Nous vous remercions d'avoir acheté l'aspirateur traineau Trolley Power et nous vous recommandons d'enregistrer ce produit sur www.hotpoint.eu afin d'obtenir tous les avantages de l'assistance Hotpoint-Ariston.

L'alimentation du chariot a été conçue en combinant efficacité et ergonomie.

Les nouveaux moteurs à haut rendement assurent une performance optimale et permettent une réduction de la consommation.

Le système exclusif du chariot, dont la patente est en instance, combiné à l'usage de la télécommande (le cas échéant), assure une maniabilité et une manœuvrabilité maximales autour du meuble.

Cet appareil a été conçu exclusivement pour un usage domestique et ne peut pas être utilisé à des fins industrielles.

 **Avant d'utiliser l'appareil, il est important de lire attentivement ces instructions et de les conserver avec soin pour toute référence ultérieure.**

CONSIGNES GÉNÉRALES DE SÉCURITÉ

La sécurité de votre aspirateur est conforme aux spécificités techniques et aux réglementations en vigueur.

N'utilisez pas l'appareil à d'autres fins que celles pour lesquelles il a été produit. Une utilisation incorrecte peut entraîner des dommages corporels et endommager des biens.

 **La tension de votre installation doit correspondre à celle de l'aspirateur (220-240 V). Toute erreur de raccordement peut provoquer des dommages irréversibles à l'appareil et annuler la garantie.**

- Dans les cas où la fiche, le cordon d'alimentation ou l'appareil lui-même sont endommagés, ou s'il y a des dommages visibles, n'allumez pas l'aspirateur. Dans de tels cas, l'appareil devra être contrôlé uniquement par le personnel agréé Hotpoint-Ariston, en vue d'éviter des situations dangereuses.
- Vérifiez régulièrement l'état du cordon d'alimentation.

- L'appareil n'est pas prévu pour être utilisé par des personnes (y compris des enfants) dont les capacités physiques, sensorielles ou mentales sont réduites, par des personnes inexpérimentées ou qui ne connaissent pas ce produit, sauf si elles sont surveillées par une personne responsable de leur sécurité ou si elles ont reçu au préalable des instructions l'utilisation de l'appareil.
- Les enfants doivent être surveillés pour s'assurer qu'ils ne jouent pas avec l'appareil.
- Lorsque la fiche est insérée dans la prise électrique, ne laissez jamais l'appareil sans surveillance.
- N'utilisez pas le cordon d'alimentation pour déplacer et transporter l'appareil.
- Après chaque utilisation, débranchez la fiche de la prise en tirant directement sur la fiche et non pas sur le cordon puis rembobinez le cordon d'alimentation.
- Ne pliez pas le cordon d'alimentation et ne le passez pas sur des bords tranchants qui pourraient l'endommager.
- Ne laissez pas et n'utilisez pas cet appareil au-dessus ou près de flammes, de fours, de matériaux inflammables ou d'autres sources de chaleur.
- N'utilisez pas l'aspirateur sur les personnes ou les animaux. Tenez les embouts d'aspiration loin du corps lorsque l'appareil est en marche.
- Débranchez la fiche de la prise électrique après chaque utilisation mais aussi avant de changer un accessoire, pendant le nettoyage et l'entretien de l'appareil.
- Si une panne est soupçonnée, débranchez

immédiatement la fiche de la prise électrique.

- Ne mettez pas l'aspirateur dans de l'eau ou dans tout autre liquide et ne vaporisez pas de substances liquides sur l'appareil.
- L'appareil ne doit pas être laissé à l'extérieur ni exposé aux intempéries.
- Pour des raisons de sécurité, nous recommandons pendant le nettoyage des escaliers, de toujours tenir l'aspirateur en dessous de vous.



N'utilisez pas l'appareil pour aspirer des liquides ou des substances humides, car vous pourriez compromettre son fonctionnement.

- N'aspirez pas d'objets inflammables ou incandescents (par exemple, des cendres, des mégots de cigarettes, etc.). Des parties de l'aspirateur pourraient s'enflammer.
- N'aspirez pas d'objets pointus ou tranchants, car ils peuvent provoquer des dommages à l'appareil.
- L'aspiration de poussières particulièrement fines (par ex. la farine, etc.) pourrait provoquer de petites décharges électrostatiques. Lors de l'aspiration de ces matériaux, nous vous recommandons de ne pas utiliser le tuyau télescopique en métal mais uniquement le tuyau en plastique, en programmant la puissance d'aspiration au minimum.
- Pour votre sécurité, toute éventuelle réparation ou intervention sur l'appareil doit être effectuée par un personnel agréé Hotpoint-Ariston.
- Nous n'acceptons aucune responsabilité pour les dommages résultant d'une utilisation inappropriée de l'appareil.

RÈGLEMENT DÉLÉGUÉ (UE) NO 665/2013 DE LA COMMISSION

Marque	Hotpoint-Ariston	Hotpoint-Ariston	Hotpoint-Ariston	Hotpoint-Ariston	Hotpoint-Ariston
Modèle	SL B10 BDB	SL B10 BDW	SL B10 BPB	SL B07 BEB	SL B07 BEW
Classe d'efficacité énergétique	C	C	C	C	A
Consommation annuelle d'énergie, en kWh/an, arrondie à une décimale (1)	36	36	38.5	25	25.5
Cas des aspirateurs pour tapis	D	D	E	E	E
Cas des aspirateurs pour sols durs	B	B	C	C	D
Classe d'émission de poussière	B	E	B	B	E
Niveau de puissance acoustique dB(A)	80	80	79	77	77
Puissance nominale à l'entrée	1000	1000	1000	700	700

(1) Consommation annuelle indicative d'énergie (en kWh/an), sur la base de 50 tâches de nettoyage. La consommation réelle annuelle d'énergie dépend des conditions d'utilisation de l'appareil.

AVANT L'UTILISATION

Retirez tout adhésif, plastique de protection et boîte en carton de l'appareil. Assurez-vous de bien enlever toute trace d'adhésif à l'aide d'un chiffon doux humidifié.

Assemblage

- Fixez le tube en plastique (11) à l'entrée de l'aspiration (16) jusqu'à ce qu'il s'enclenche. Pour le décrocher, appuyez sur le bouton de déverrouillage (17) et enlevez-le.
- Insérez le tuyau télescopique en métal (9) dans la poignée (10) jusqu'à ce qu'il se bloque. Pour régler la hauteur, actionnez le régulateur de longueur du tube (8).
- Enfilez l'accessoire dont vous avez besoin (reportez-vous au chapitre «Accessoires»), dans l'extrémité du tube télescopique en métal jusqu'à ce qu'il se bloque.

 Si votre appareil est équipé du Remote Power Control, il faut insérer les piles fournies (reportez-vous au chapitre "Caractéristiques" paragraphe "Remote Power Control").

UTILISATION DE L'ASPIRATEUR (A)

 L'appareil est équipé d'un dispositif de sécurité qui ne permet pas la fermeture du couvercle du compartiment à poussière si le sac n'a pas été bien installé. Ne forcez pas la fermeture du couvercle du compartiment à poussière et assurez-vous que toutes les parties sont encastées dans la bonne position afin que le levier de sécurité permette de fermer le couvercle du compartiment à poussière.

 N'utilisez pas l'aspirateur sans filtres, sac Pure Clean, le support pour sac ou le récipient de la poussière, car l'appareil pourrait s'endommager.

- Déroulez le cordon d'alimentation (34) et insérez la fiche de l'appareil dans une prise électrique (220/240V).

 Avant de brancher l'appareil à la prise électrique, nous vous recommandons de dérouler le cordon entier (marqueur jaune: 6,5 m; marqueur rouge: 7m) pour éviter qu'il ne se surchauffe et ne s'endommage.

- Appuyez sur le bouton marche/arrêt (19) pour démarrer l'appareil.
- Appuyez sur la touche d'ouverture/fermeture du Trolley System (13) pour enlever la poignée (12) jusqu'à ce qu'elle s'enclenche à la hauteur désirée. Saisissez la poignée pour transporter l'aspirateur pendant les opérations de nettoyage.
- Pour sélectionner l'intensité d'aspiration désirée, selon le modèle, appuyez sur les touches +/- pour le réglage électronique de la puissance (21) du Remote Power Control, ou bien tournez manuellement le régulateur électronique de puissance (26).

 **Nous vous recommandons d'utiliser une puissance d'aspiration faible pour les surfaces délicates afin de ne pas les abîmer (ex: rideaux, tissus, coussins, etc.) ou du moins d'ouvrir le régulateur d'air afin de réduire l'«effet ventouse».**

- Pour mettre l'aspirateur en pause (lorsque cette option est disponible), il est possible d'utiliser selon le modèle, le bouton stand-by (22) du Remote Power Control ou le système Start & Stop, en insérant simplement la brosse dans la fente horizontale prévue à cet effet (30).
- Pour éteindre l'appareil, appuyez de nouveau sur le bouton marche/arrêt.
- Débranchez la fiche de la prise électrique et appuyez sur la touche d'enroulement du cordon (20), jusqu'à son enroulement complet.

 **Assurez-vous que le cordon ne se torde pas lors de l'enroulement.**

- Rangez l'appareil en bloquant la brosse dans le trou horizontal ou vertical prévu à cet effet.

 **Ne faites pas fonctionner l'aspirateur lorsque le tube en plastique est plié, l'appareil pourrait s'abîmer.**

CARACTÉRISTIQUES

Régulateur électronique de la puissance (B)

Le régulateur électronique de puissance (26) (le cas échéant) permet de régler le niveau d'aspiration requis.

Sur certains modèles, les niveaux d'alimentation les plus appropriés sont indiqués, selon la surface à nettoyer : stores, tapis et sols rugueux.

La fonction Économie d'énergie (le cas échéant) permet d'économiser 25 % d'énergie, comparée à la con-

sommation en puissance d'aspiration maximale, tout en offrant une efficacité dans le nettoyage.

Remote Power Control (C)

La télécommande (le cas échéant) vous permet de régler directement et sans effort la puissance d'aspiration à partir de la poignée, sans forcément vous courber. Lors de l'utilisation de l'aspirateur, vous pouvez le mettre en veille en appuyant sur le bouton Start & Pause (Démarrer&Suspendre) (22).

Pour insérer ou changer les piles de votre Remote Power Control :

- Ouvrez le compartiment des piles (23).
- Placez deux piles AAA, en faisant attention à l'indication des pôles positif et négatif.
- Fermez le compartiment des piles jusqu'à ce que vous entendiez le déclic.

Trolley System (D)

Le Trolley System vous permet de manœuvrer facilement votre aspirateur d'une pièce à l'autre pendant le nettoyage et de le transporter avec un minimum d'effort.

- Appuyez sur le bouton ouverture / fermeture du Trolley System (13) pour enlever la poignée (12) jusqu'à ce qu'elle se bloque à la hauteur désirée.
- Une fois le nettoyage terminé, appuyez sur la touche ouverture/fermeture du Trolley System et rabaissez la poignée jusqu'à ce qu'elle se bloque.

 **L'aspirateur peut être directement rangé en utilisant la poignée du Trolley System, en vous assurant de bien l'avoir bloquée.**

Start & Pause (E)

La fonction Démarrer & Suspendre (le cas échéant) vous permet de mettre en veille l'aspirateur et de bloquer la brosse en position de rangement, en insérant simplement la brosse dans le logement horizontal prévu à cet effet (30).

Air Fresh Hepa 13 (H)

le filtre à conditionnement d'air Hepa de 13 litres (32) (le cas échéant), accompagné d'un traitement au carbone actif, assure une rétention de la poussière (à 99,95 %) et le filtrage des odeurs.

NETTOYAGE ET ENTRETIEN

 **Avant d'effectuer le nettoyage et l'entretien, veillez à débrancher la fiche de la prise**

électrique. Lors du nettoyage de l'appareil, des pièces internes et des accessoires, n'utilisez pas de produits agressifs ou abrasifs. Assurez-vous que l'appareil est entièrement sec avant de l'utiliser de nouveau.

 Assurez-vous que toutes les pièces sont complètement sèches avant de les remonter.

 Nous vous conseillons de nettoyer le filtre au moins tous les quatre mois afin de rétablir sa puissance de filtration. Nous recommandons de remplacer le filtre au moins une fois par an pour assurer une performance maximale.

Nettoyage de l'appareil

Utilisez un chiffon doux et sec ou légèrement humide pour nettoyer les pièces en plastique (corps, compartiment à poussière, tube flexible, etc.) et le tube métallique télescopique (9).

Nettoyage du compartiment à poussière (F)

Pour le nettoyage de routine du compartiment à poussière (40) :

1. Ouvrez le couvercle du compartiment à poussière (15) en appuyant sur le bouton d'ouverture du compartiment à poussière (14).
2. Enlevez le sac Pure Clean (36).
3. Procédez au nettoyage du compartiment à poussière enlevant les résidus de saleté à l'aide d'un pinceau. Si nécessaire, utilisez un chiffon doux humidifié, en prenant soin de bien sécher toutes les pièces.
4. Remplacez le sac Pure Clean correctement ou le récipient de la poussière et fermez le couvercle du compartiment à poussière jusqu'à entendre le dé clic qui confirme la fermeture.

Changement du sac Pure Clean (G)

Nous vous recommandons de toujours utiliser les sacs originaux Pure Clean Hotpoint-Ariston (sur certains modèles seulement) car le tissu particulier qui les compose permet de filtrer de façon optimale l'air, de retenir au maximum les poussières, et il garantit de hautes performances et une longue vie au moteur.

Le sac Pure Clean (36) est en tissu. Il est plus résistant qu'un sac en papier traditionnel et il est en

mesure de retenir les particules de poussière les plus fines de manière plus efficace, tout en garantissant une hygiène maximale.

 **Nous vous recommandons de remplacer le sac Pur Clean dès que l'indicateur rouge de sac plein s'allume et, dans tous les cas, de le changer au moins une fois par an afin de vous garantir la meilleure hygiène pour votre appareil. Les alvéoles du sac, obstruées par des particules de poussière, réduisent la puissance d'aspiration du moteur et risquent de l'endommager.**

1. Assurez-vous que l'appareil est débranché de la prise électrique.
2. Ouvrez le couvercle du compartiment à poussière (15) en appuyant sur le bouton d'ouverture du compartiment à poussière (14).
3. Débranchez le support pour sac (35) et retirez le sac Pure Clean (36).

 **Éliminez le sac utilisé conformément à la réglementation locale concernant l'élimination des déchets.**

4. Placez un nouveau sac Pure Clean dans le support du sac jusqu'au fond. Puis repositionnez-le dans le compartiment prévu à cet effet.
5. Fermez le couvercle du compartiment à poussière jusqu'à ce qu'il s'enclenche.

 **Si le couvercle du compartiment à poussière ne se ferme pas facilement, cela signifie que le sac Pure Clean ou le support pour sac n'ont pas été montés correctement. Ne forcez pas la fermeture du couvercle du compartiment à poussière et assurez-vous qu'ils sont tous les deux encastrés correctement afin que le levier de sécurité permette de fermer le couvercle du compartiment à poussière.**

Nettoyage des filtres (H)

Le filtre Pure Clean Hepa 13 offre une protection maximale contre les allergènes en garantissant une qualité de l'air restituée par l'appareil, sans résidus de poussière (pouvoir filtrant > 99,95%).

Pour nettoyer le filtre Pure Clean Hepa 13 (31) :

1. Démontez la grille d'aération (33) en actionnant la languette d'ouverture.
2. Retirez le filtre Pure Clean Hepa 13, en débloquent la languette d'ouverture.
3. Lavez le filtre directement sous le robinet en évitant un jet d'eau trop puissant.
4. Maintenez-le dans une position permettant de laisser l'eau s'écouler parallèlement aux plis.

- Laissez sécher entièrement à température ambiante jusqu'à ce que toutes les pièces soient complètement sèches.
- Remplacez le filtre Pure Clean Hepa 13 en faisant attention à la position des encastrement.
- Réinstallez la grille d'aération dans le logement prévu à cet effet jusqu'à ce qu'elle s'enclenche.

Pour le nettoyage des filtres du compartiment à poussière (40) :

- Ouvrez le couvercle du compartiment à poussière (15) en appuyant sur le bouton d'ouverture du compartiment à poussière (14).
- Enlevez le sac Pure Clean (36), la grille du filtre moteur (38) et le filtre du moteur (37) de la grille du filtre moteur.
- Procédez au nettoyage du filtre du moteur en le lavant directement sous le robinet, en évitant un jet d'eau trop fort, et en l'essorant délicatement.
- Nettoyez la grille du filtre moteur en éliminant les résidus de poussière avec un pinceau. Si nécessaire, utilisez un chiffon doux humidifié.
- Encastrez de nouveau le filtre moteur dans la grille du filtre moteur en l'insérant délicatement dans les encastrement prévus à cet effet.
- Remplacez la grille du filtre moteur assemblée dans les glissières prévues à cet effet dans le compartiment à poussière.
- Placez correctement le sac Pure Clean avec le support pour sac approprié.
- Fermez le couvercle du compartiment à poussière jusqu'à ce qu'il s'enclenche.

ACCESSOIRES

Les accessoires peuvent faire partie de l'équipement standard, selon le modèle, ou peuvent être achetés dans les centres agréés Hotpoint-Ariston.

Brosse multi/ Brosse multi deluxe (J/I)

La brosse multi (3) est adaptée au nettoyage quotidien des sols rugueux et des moquettes.

La brosse multi deluxe (1) a été conçue pour optimiser l'écoulement d'air et est spécialement adaptée au nettoyage des sols rugueux et doux, ainsi que des moquettes.

Actionnez la pédale de réglage des poils (2) pour nettoyer :



Sols durs



Tapis et moquettes

Brosse Parquet (K)

La brosse pour Parquet (4) est parfaite pour le nettoyage des sols délicats comme les planchers en bois. Les poils naturels spéciaux vous permettent de l'utiliser sur des surfaces délicates en toute tranquillité.

Brosse Turbo (L)

La brosse turbo (5), à poils rotatifs, est spécialement adaptée au nettoyage en profondeur des moquettes à petite épaisseur et à l'aspiration des poils de chat ou de chien. Le traitement antibactérien spécial empêche la prolifération des bactéries. Une flèche sous le pinceau indique où il peut être ouvert pour déloger des objets piégés.

Brosse Deluxe Parquet (M)

La Brosse Deluxe Parquet (7) est particulièrement appropriée pour le nettoyage des sols délicats et des parquets. La brosse est formée de poils délicats rotatifs, actionnés par le courant d'aspiration de l'aspirateur et de roulettes souples qui permettent de

protéger les sols délicats. Pour nettoyer les parties en plastique de la brosse Deluxe Parquet, enlevez la brosse du tube métallique télescopique (9) et utilisez un chiffon doux et sec ou légèrement humide. Pour nettoyer les poils rotatifs, mettez la fermeture de sécurité sur la position  et enlevez-la. Retirez la brosse rotative et nettoyez avec des ciseaux si des cheveux ou des fils sont entortillés en faisant attention à ne pas endommager les poils de la brosse.

 **Pour votre sécurité, n'approchez pas les mains de la bouche d'aspiration ou de la brosse rotative pendant le fonctionnement de l'appareil.**

Brosse pour meubles (N)

La brosse pour meubles (6) est indiquée pour le nettoyage des surfaces particulières comme les canapés, les matelas, les couvertures, les coussins, etc. La brosse est équipée de poils rotatifs, entraînés par le courant d'aspiration de l'aspirateur qui vous permettent de nettoyer en profondeur et d'enlever tous les poils, cheveux ou les acariens des tissus. De plus, grâce à la grille de protection, les poils de la brosse ne sont pas en contact avec la surface à nettoyer, en garantissant ainsi une grande délicatesse sur les tissus.

Embout suceur (O)

L'embout suceur rangé dans le compartiment des

accessoires (29), vous aide à aller dans les angles, les fissures et les recoins difficiles.

Embout pour surfaces délicates (P)

L'embout pour les surfaces délicates, rangé dans le compartiment des accessoires (29), s'utilise sur les surfaces qui nécessitent une attention particulière, comme des radiateurs, des meubles, etc. Les poils naturels spéciaux vous permettent de l'utiliser sur des surfaces délicates en toute tranquillité.

Buse pour surfaces rembourrées (Q)

La buse pour surfaces rembourrées est spécialement adaptée au nettoyage des surfaces particulières telles que les canapés, les matelas, les meneaux, les coussins, etc.

ASSISTANCE

Avant de contacter le centre d'Assistance :

- Vérifiez si vous pouvez résoudre l'anomalie vous-même (voir Dépannage).
- Si, malgré tous ces contrôles, l'appareil ne fonctionne toujours pas et si l'inconvénient persiste, appelez le service après-vente le plus proche.

Signalez-lui :

- le type d'anomalie
- le modèle de l'appareil (Mod.)
- le numéro de série (S/N)

Vous trouverez tous ces renseignements sur l'étiquette signalétique.

modèle de l'appareil (Mod.)

numéro de série (S/N)

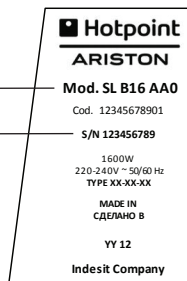

Ne vous adressez jamais à des techniciens non agréés et exigez toujours l'installation de pièces détachées originales.

ENLÈVEMENT DES APPAREILS MÉNAGERS USAGÉS



La Directive Européenne 2002/96/EC sur les Déchets des Equipements Electriques et Electroniques (DEEE), exige que les appareils ménagers usagés ne soient pas jetés dans le flux normal des déchets municipaux. Les appareils usagés doivent être collectés séparément afin d'optimiser le taux de récupération et le recyclage des matériaux qui les composent et réduire l'impact sur la santé humaine et l'environnement.

Le symbole de la "poubelle barrée" est apposée sur tous les produits pour rappeler les obligations de collecte séparée. Les consommateurs devront contacter les autorités locales ou leur revendeur concernant la démarche à suivre pour l'enlèvement de leur vieil appareil.



RECHERCHE DES PANNES

Problème

Causes/Solutions possibles

L'aspirateur ne s'allume pas.

- La fiche pourrait ne pas être insérée ou bien pourrait ne pas réussir à faire contact.

L'indicateur de sac plein ou l'indicateur de récipient à poussière plein s'allume même s'il n'est pas encore plein.

- Changez le sac. Si de grandes quantités de poussières très fines sont aspirées (par exemple farine, etc.), il peut arriver que l'indicateur rouge de sac plein s'allume, même si le sac n'est pas encore plein. Cela se produit parce que le sac Pure Clean est en mesure de retenir aussi les particules de poussières fines, en vous garantissant une hygiène maximum.

La puissance d'aspiration est faible.

- Effectuez le nettoyage du récipient à poussière pour les modèles sans sac.
- Nettoyez les filtres et si nécessaire changez-les.
- Assurez-vous que le tube télescopique, le tube flexible et la brosse ne sont pas bouchés.

Le Remote Power Control ne fonctionne pas.

- Nettoyez les filtres et si nécessaire changez-les.
- Assurez-vous que le tube télescopique, le tube flexible et la brosse ne sont pas bouchés.
- Changez le sac. Si de grandes quantités de poussières très fines sont aspirées (par exemple farine, etc.), il est possible que le sac Pure Clean se remplisse vite.
- Nettoyez le récipient à poussière et ses filtres.

Des petites décharges électrostatiques sont ressenties pendant l'aspiration.

- Les piles ne sont pas suffisamment chargées.
- Les piles ne sont pas correctement positionnées dans le compartiment à piles. Placez deux piles AAA, en faisant attention à l'indication des pôles positif et négatif.
- Enlevez les piles puis replacez-les de nouveau, en faisant attention à l'indication des pôles positif et négatif.
- Des dispositifs électroniques ou des obstacles qui dérangent ou bloquent le signal infrarouge du Remote Power Control pourraient être présents.

L'aspirateur émet un sifflement ou des vibrations pendant l'utilisation.

- L'aspiration de poussières particulièrement fines (par ex. la farine, etc.) pourrait provoquer de petites décharges électrostatiques. Lors de l'aspiration de ces matériaux, nous vous recommandons de ne pas utiliser le tuyau télescopique en métal mais uniquement le tuyau en plastique, en programmant la puissance d'aspiration au minimum.

Le couvercle du compartiment à poussière ne se ferme pas.

- Un ou plusieurs accessoires ne sont pas montés correctement. Vérifiez que les filtres et brosses ont été assemblés conformément à ces instructions. Dans le modèle avec le sac également vous assurer que le joint est bien intégré.
- Le sac/récipient à poussière est plein. Remplacez le sac ou nettoyez le récipient à poussière.
- Nettoyez les filtres et si nécessaire changez-les.
- Le régulateur d'air est ouvert. Assurez-vous qu'il soit bien fermé.

La brosse se déplace difficilement.

- Le sac Pure Clean ou le récipient à poussière ne sont pas correctement montés. Assurez-vous qu'ils sont encastrés dans la bonne position, afin que le levier de sécurité permette de fermer le couvercle du compartiment à poussière.

Le cordon ne s'enroule pas facilement.

- Réduisez la puissance d'aspiration, notamment sur les tapis et les tissus en général. Ouvrez le régulateur d'air pour réduire l'«effet ventouse».

- Assurez-vous que le cordon ne se torde pas lors de l'enroulement. En cas de blocage, déroulez de nouveau le cordon d'alimentation et répétez les opérations d'enroulement.

ОПИСАНИЕ ИЗДЕЛИЯ

1. Новая насадка Deluxe Multi brush*
2. Педаль переключения режима пол/ковер
3. Универсальная насадка*
4. Насадка для паркета*
5. Насадка турбощетка*
6. Матрасная насадка*
7. Паркетная насадка Deluxe*
8. Регулировка длины трубы
9. Раздвижная металлическая труба
10. Ручка
11. Гибкий пластиковый шланг
12. Ручка системы Trolley
13. Кнопка открывания/закрывания системы Trolley
14. Кнопка открывания отсека-пылесборника
15. Крышка отсека пылесборника
16. Отверстие всасывания
17. Кнопка разблокировки
18. Индикатор наполняемости пылесборника
19. Кнопка Вкл./Выкл.
20. Кнопка смотки сетевого шнура
21. Кнопка +/- электронной регулировки мощности всасывания*

22. Start&Pause*
23. Отсек для батареек*
24. Механическое понижение мощности всасывания
25. Приемник сигнала дистанционного управления*
26. Электронная регулировка мощности*
27. Щелевая насадка
28. Насадка для деликатных поверхностей
29. Отсек для аксессуаров
30. Крепление для вертикальной парковки трубы
31. Фильтр Hera 13*
32. Air fresh Hera 13*
33. Вентиляционная решетка
34. Сетевой шнур
35. Крепление мешка
36. Мешок
37. Предмоторный фильтр
38. Решетка предмоторного фильтра
39. Уплотнитель
40. Отсек пылесборника

* только на некоторых моделях

ВСТУПЛЕНИЕ

Добро пожаловать в мир Hotpoint- Ariston. Благодарим Вас за выбор цилиндрического пылесоса Trolley Power и рекомендуем зарегистрировать это изделие на сайте www.hotpoint.eu, чтобы получить возможность пользоваться всеми преимуществами сервиса Hotpoint-Ariston.

Trolley Power предназначен для комбинирования эффективности и эргономии.

Новые высокоэффективные моторы обеспечивают оптимальную производительность при низком энергопотреблении.

Эксплозивная система Trolley System с заявленным патентом, в сочетании с дистанционным управлением питания (если имеется) обеспечивает максимальную эргономию и маневренность вокруг мебели.

Данное изделие предназначено исключительно для домашнего использования и не может использоваться в промышленных целях.



Перед началом использования изделия важно внимательно прочитать настоящую

инструкцию и сохранить ее для последующих обращений.

ОБЩИЕ ПРАВИЛА БЕЗОПАСНОСТИ

Безопасность Вашего пылесоса соответствует техническим спецификациям и действующему нормативу.

Не используйте изделие в целях, отличных от тех, для которых оно предназначено. Ненадлежащее использование изделия может нанести ущерб людям и/или имуществу.



Напряжение в сети должно соответствовать значению напряжения, указанному в паспорте пылесоса (220-240 Ватт). Любое неправильное электрическое подключение может привести к непоправимым повреждениям прибора и аннулированию гарантии.

- Если штепсельная вилка, сетевой шнур или прибор имеют видимые повреждения, не включайте пылесос. В этом случае нужно поручить проверку прибора персоналу, уполномоченному Hotpoint- Ariston.

- Регулярно проверяйте состояние сетевого шнура.
- Прибор не предназначен для использования лицами (включая детей) с ограниченными физическими, сенсорными или умственными способностями, или лицами, не умеющими обращаться с прибором, без контроля со стороны лиц, отвечающих за их безопасность, или без обучения правилам пользования прибором.
- Не разрешайте детям играть с прибором.
- Когда штепсельная вилка вставлена в сетевую розетку, никогда не оставляйте прибор без присмотра.
- Не перемещайте прибор, держа его за сетевой шнур. Для переноски пылесоса пользуйтесь системой Trolley.
- После каждого использования отсоединяйте штепсельную вилку от сети, взявшись за вилку рукой, и закрывайте сетевой шнур.
- С целью предотвращения повреждений сетевого шнура избегайте заломов, жестких и острых краев.
- Не оставляйте и не используйте прибор рядом или над пламенем, печами, возгораемыми материалами или иными источниками тепла.
- Не используйте пылесос на людях или животных. Не приближайте всасывающие отверстия к телу в процессе работы пылесоса.
- Перед сменой какой-либо насадки, при выполнении чистки и тех. обслуживания и в любом случае после каждого использования прибора отсоединяйте штепсельную вилку от сетевой розетки.
- При подозрении в неисправности незамедлительно отсоедините штепсельную вилку от сетевой розетки.
- Не погружайте пылесос в воду или в любую другую жидкость, не брызгайте на него жидкие вещества.
- Не оставляйте прибор на улице и не подвергайте воздействию атмосферных осадков.
- В целях безопасности для уборки лестниц рекомендуем всегда устанавливать пылесос ниже Вашего собственного положения.

 **Не используйте прибор для всасывания жидкостей или влаги во избежание его повреждения.**

- Не всасывайте пылесосом возгораемые вещества или искрящие предметы (например, пепел, окурки и т.п.); детали пылесоса могут загореться.
- Не всасывайте острые и режущие предметы,

которые могут повредить прибор.

- Всасывание особо мелкой (например, мука и т.п.) может вызвать легкие электростатические разряды. В процессе всасывания таких материалов рекомендуем не использовать раздвижную металлическую трубу, а только гибкий пластиковый шланг, выбрав минимальную мощность всасывания.
- Для Вашей безопасности любой ремонт или работы на приборе должны выполняться только техниками, уполномоченными Hotpoint-Ariston.
- Производитель не берет на себя никакой ответственности за ущерб, причиненный по причине ненадлежащего использования прибора.

ПОДГОТОВКА К ИСПОЛЬЗОВАНИЮ

Снимите с прибора все наклейки, защитную пленку или коробку. Убедитесь, чтобы все остатки наклеек были удалены мягкой влажной тряпкой.

Сборка

1. Подсоедините гибкий пластиковый шланг (11) к всасывающему отверстию (16) пока не раздастся щелчок. Для отсоединения нажмите на кнопку разблокировки (17) и снимите шланг.
2. Вставьте раздвижную металлическую трубу (9) в ручку (10) до упора. Для изменения длины трубы используйте регулятор (8).
3. Наденьте универсальную насадку или другую насадку (смотрите раздел «Аксессуары») на конец раздвижной металлической трубы до упора.

 Если Ваше изделие укомплектовано системой дистанционного управления, необходимо вставить прилагающиеся батарейки (смотрите в разделе «Характеристики» параграф «Система дистанционного управления»).

ИСПОЛЬЗОВАНИЕ ПЫЛЕСОСА (А)

 Прибор оснащен защитным устройством, позволяющим закрыть крышку отсека пылесборника, если мешок установлен неправильно. Не применяйте силу, закрывая крышку отсека пылесборника. Проверьте, что все детали были установлены правильно, чтобы защитный рычаг мог закрыть отсек пылесборника.

 Не используйте пылесос без фильтров, мешков пылесборника, крепления мешка или контейнера-пылесборника во избежание повреждения прибора.

1. Размотайте сетевой шнур (34) и вставьте штепсельную вилку в сетевую розетку (220/240 В).

 Перед подключением прибора к сети рекомендуем полностью размотать сетевой шнур (желтый маркер: 6,5 м; красный маркер: 7м) во избежание его перегрева и повреждения.

2. Нажмите кнопку Вкл./Выкл. (19) для включения прибора.
3. Нажмите кнопку открывания/закрывания системы Trolley (13) для выдвижения ручки (12), зафиксируйте ее в нужном положении, возьмитесь за ручку для перемещения пылесоса в процессе уборки.
4. Для выбора нужной мощности всасывания, в зависимости от модели пылесоса, используйте кнопки +/- для электронной регулировки мощности (21) на дистанционном управлении или отрегулируйте мощность вручную (26).

 Рекомендуется использовать небольшую мощность всасывания на деликатных поверхностях, таких как, занавески, обивка, подушки и т.п. или открывать регулятор потока воздуха для снижения мощности всасывания.

5. Для переключения пылесоса в энергосберегающий режим, если он имеется, можно использовать, в зависимости от модели, кнопку режима ожидания (22) на ручке дистанционного управления или просто вставить щетку в специальное крепление для парковки в вертикальном положении (30).
6. Для выключения прибора вновь нажмите кнопку Вкл./Выкл.
7. Отсоедините штепсельную вилку от сетевой розетки и нажмите кнопку смотки сетевого шнура (20) вплоть до полной замотки.

 Проверьте, чтобы в процессе смотки сетевого шнура он не был перекручен.

8. Уберите прибор, заблокировав щетку в вертикальном или горизонтальном положении.

 Не включайте пылесос, если пластиковый шланг перекручен, во избежание повреждения прибора.

ХАРАКТЕРИСТИКИ

Электронная регулировка мощности (В)

Электронный регулятор мощности (26) (при наличии) позволяет установить требуемую мощность всасывания.

Для некоторых моделей указаны идеальные уровни мощности в соответствии с особенностями поверхности, подлежащей уборке: тент, ковры и твердые поверхности.

Функция Eco (при наличии) позволяет экономить электроэнергию на 25% в сравнении с потреблением при максимальной мощности всасывания, обеспечивая одновременно должную эффективность уборки.

Дистанционное управление мощностью всасывания (С)

Функция дистанционного управления питанием (при наличии) позволяет без лишних усилий регулировать мощность всасывания непосредственно с ручки, при этом необходимость наклоняться отсутствует. Во время использования пылесоса Вы можете включить режим ожидания с помощью кнопки Start & Pause (Пуск и пауза) (22). Порядок установки или замены батареек на ручке дистанционного управления:

1. ткройте отсек для батареек (23).
2. Вставьте две батарейки (AAA), соблюдая полярность.
3. Закройте отсек батареек до щелчка.

Система Trolley (D)

Система Trolley позволяет легко маневрировать в процессе уборки и перемещать пылесос с минимальным усилием из комнаты в комнату.

1. Нажмите кнопку открывания/закрывания системы Trolley (13) для выдвижения ручки (12) и фиксации ее в нужном положении.
2. По завершении уборки нажмите кнопку открытия/закрытия Trolley System с сложите ручку вплоть до ее блокировки.

 Убедитесь, что во время хранения ручка системы Trolley надежно закреплена.

Start & Pause (E)

Функция Start & Pause (при наличии) позволяет переключить пылесос в режим ожидания и заблокировать щетку, вставив ее в специальное парковочное крепление (30).

Air Fresh Hepa 13 (H)

Фильтр Air Fresh Hepa 13 (32) (при наличии) с обработкой активным углем обеспечивает максимальное удерживание пыли (>99,95%) и фильтрацию запахов.

ЧИСТКА И УХОД

 Перед выполнением чистки убедитесь, что прибор отключен от сети. Для чистки прибора, внутренних деталей и аксессуаров не рекомендуется использовать агрессивные вещества и абразивные губки. Убедитесь, что прибор абсолютно сухой перед последующим использованием.

 Проверьте, чтобы все детали были полностью сухими перед сборкой.

 Рекомендуем чистить фильтр каждые 4 месяца для поддержания эффективной работы. Обязательная замена фильтра 1 раз в год.

Чистка изделия

Для чистки пластиковых деталей (корпуса, отсека пылесборника, гибкого шланга и т.п.) и раздвижной металлической трубы (9) необходимо использовать мягкую тряпку, слегка смоченную водой.

Чистка отсека пылесборника (F)

Регулярная очистка пылесборника (40):

1. Откройте крышку отсека пылесборника (15) кнопкой открывания отсека (14).
2. Вытащите мешок-пылесборник (36).
3. Очистите отсек пылесборника щеточкой. При необходимости можно использовать слегка влажную мягкую тряпку. После использования необходимо насухо вытереть все детали.
4. Правильно установите на место мешок-пылесборник или контейнер-пылесборник и закройте крышку отсека до щелчка.

Замена мешка-пылесборника(G)

Рекомендуем всегда использовать оригинальные мешки-пылесборники Hotpoint- Ariston (не во всех моделях), так как специальная ткань, из которой они изготовлены, обеспечивает оптимальную фильтрацию воздуха, максимально удерживает пыль, обладает отличными эксплуатационными качествами и удлинит срок службы двигателя.

Мешок-пылесборник (36) изготовлен из специальной ткани. Таким образом, по сравнению с обычным бумажным пакетом, он является более прочным и более эффективно удерживает самые мелкие частицы пыли, обеспечивая максимальную чистоту.

 Рекомендуем заменить мешок-пылесборник, как только индикатор наполнения мешка загорится красным цветом. Обязательная замена мешка-пылесборника минимум 1 раз в год для обеспечения эффективной работы пылесоса. Поры мешка-пылесборника, забиваются пылью, что приводит к потере мощности всасывания, а также может привести к повреждению двигателя.

1. Убедитесь, что прибор отсоединен от сети.
2. Откройте крышку отсека пылесборника (15) кнопкой открывания отсека (14).
3. Отсоедините крепление мешка (35) и вытащите мешок - пылесборник(36).

 Утилизируйте старый мешок в соответствии с местными нормами по утилизации отходов.

4. Вставьте новый мешок- пылесборник. Вставьте мешок в крепление и поместите его в отсек пылесборника.
5. Закройте крышку отсека пылесборника до щелчка.

 Если крышка отсека пылесборника закрывается с трудом, это значит, что мешок- пылесборник и/или соответствующее крепление установлены неправильно. Не применяйте силу, закрывая крышку отсека пылесборника. Убедитесь, что мешок и крепление были установлены правильно, чтобы защитный рычаг мог закрыть отсек пылесборника.

Чистка фильтров (H)

Фильтр HEPA 13 задерживает 99,95 % пыли и аллергенов и обеспечивает максимально чистый исходящий воздух.

Порядок чистки фильтра Нера 13 (31):

1. Снимите вентиляционную решетку (33), нажав на рычажок открывания.
2. Вытащите фильтр Нера 13, разблокировав рычажок открывания.
3. Вымойте фильтр под краном, избегая сильного напора воды.

4. Держите фильтр в таком положении, чтобы вода стекала параллельно складкам.
5. Оставьте сушиться при комнатной температуре до полного высыхания всех деталей.
6. Установите фильтр Нера 13 на место в правильном положении.
7. Вставьте вентиляционную решетку в специальное гнездо до щелчка.

Порядок чистки фильтров отсека пылесборника (40):

8. Откройте крышку отсека пылесборника (15) кнопкой открывания отсека (14).
9. Вытащите мешок-пылесборник (36), решетку предмоторного фильтра (38) и отсоедините фильтр (37) от решетки предмоторного фильтра.
10. Вымойте фильтр под краном под умеренной струей воды, слегка отожмите.
11. Очистите решетку предмоторного фильтра от остатков пыли при помощи щеточки; при необходимости используйте слегка влажную тряпку.
12. Установите фильтр на решетке предмоторного фильтра, без усилия вставляя его в специальные гнезда.
13. Вставьте решетки предмоторного фильтра в специальные направляющие в отсеке пылесборника.
14. Правильно установите мешок-пылесборник в специальном креплении мешка.
15. Закройте крышку отсека пылесборника до щелчка.

АКСЕССУАРЫ

Аксессуары могут входить в комплектацию изделия или их можно приобрести отдельно в уполномоченных магазинах Hotpoint-Ariston.

Мульти-щетка/Щетка Multi Deluxe (J/I)

Мульти-щетка (3) подходит для ежедневной уборки твердых поверхностей и ковровых покрытий.

Щетка Multi Deluxe (1) разработана для оптимизации потока воздуха и особенно подходит для уборки твердых и гладких поверхностей, а также ковровых покрытий.

Для начала уборки нажмите на педаль регулировки щетки (2):



Твердые полы



Ковровые покрытия

Насадка для паркета (K)

Насадка для паркета (4) служит для уборки деликатных твердых поверхностей, например, паркета. Специальные щетинки из натурального материала позволяют чистить самые деликатные полы, не повреждая их.

Насадка турбощетка (L)

Турбо-щетка (5) с вращающимися щетинками особенно подходит для тщательной уборки ковров с коротким ворсом и удаления шерсти домашних животных. Специальная антибактериальная обработка предотвращает распространение бактерий. Стрелка под кистью указывает, где он может быть открыт для выбивании захваченных объектов.

Паркетная насадка Deluxe (M)

Паркетная насадка Deluxe (7) разработана для уборки деликатных паркетных полов.

Для чистки пластиковых деталей насадку снимите ее с металлической раздвижной трубы (8) и протрите ее сухой мягкой или слегка влажной тряпкой. Для чистки вращающейся щетки поверните защитное крепление в положение  и снимите его. Затем снимите вращающуюся щетку и очистите ее. Если на щетку наматываются волосы или нитки, при необходимости используйте ножницы, стараясь не повредить щетину щетки.

Матрасная насадка (N)

Матрасная насадка (6) предназначена для чистки особых поверхностей, таких как Мягкая мебель, матрасы, одеяла, подушки и т.п. Щетка оснащена вращающимися щетинками, которые позволяют тщательно чистить и удалять с тканевой обивки мебели волосы, шерсть домашних животных и пылевых клещей. А благодаря защитной решетке щетка не касается убираемой поверхности, обеспечивая максимальный уход за тканевой обивкой.

Щелевая насадка (O)

Щелевая насадка, хранящаяся в отсеке для аксессуаров (29), предназначена для уборки узких труднодоступных мест.

Насадка для деликатных поверхностей (P)

Насадка для деликатных поверхностей, хранящаяся в отсеке для аксессуаров (29), предназначена для уборки поверхностей, требующих особого внимания, таких как деревянная или пластиковая мебель и т.п. Специальные щетинки из натурального материала не царапают убираемую поверхность.

Насадка для обивки (Q)

Насадка для обивки подходит для тщательной уборки особенных поверхностей - диванов, матрасов, одеял, подушек и т.д.

СЕРВИСНОЕ ОБСЛУЖИВАНИЕ

Бесплатная горячая линия:
8 800 3333 887 *

* (Услуга бесплатна для абонентов всех стационарных линий на всей территории России) Мы заботимся о своих покупателях и стараемся обеспечить высокое качество сервисного обслуживания. Мы постоянно совершенствуем наши продукты, чтобы сделать Ваше общение с техникой простым и приятным.

Уход за техникой

Линия профессиональных средств Professional по уходу за техникой, рекомендуемая Hotpoint Ariston, продлит срок эксплуатации Вашей техники и снизит вероятность ее поломки. Линия профессиональных средств Professional создана с учетом особенностей Вашей техники. Продукты производятся в Италии с соблюдением высоких европейских стандартов в области качества, экологии и безопасности использования. Узнайте подробнее на сайте www.hotpoint-ariston.ru в разделе «Сервис» и спрашивайте в магазинах Вашего города.

Авторизованные сервисные центры

Чтобы быть ближе к нашим потребителям, мы создали широкую сервисную сеть, особенностью которой является высокая подготовка, профессионализм и честность сервисных мастеров.

При возникновении неисправности

Перед тем, как обратиться в Службу Сервиса проверьте, нельзя ли устранить неисправность самостоятельно (см. раздел «Неисправности и методы их устранения»).

Обратиться в Службу Сервиса можно по телефону

бесплатной горячей линии или по телефонам, указанным в гарантийном документе.

! Мы рекомендуем обращаться только к авторизованным сервисным центрам
! При ремонте требуйте использования оригинальных запасных частей

Перед обращением в Службу Сервиса необходимо убедиться, что Вы готовы сообщить оператору:

- Описание неисправности;
- Номер гарантийного документа (сервисной книжки, сервисного сертификата и т.п.);
- Модель и серийный номер (S/N) изделия, указанные в информационной табличке, расположенной на изделии или гарантийном документе;
- Дату продажи изделия.

Другую полезную информацию и новости Вы можете найти на сайте www.hotpoint-ariston.ru в разделе «Сервис».

УТИЛИЗАЦИЯ



Согласно Европейской Директиве 2002/96/EC об утилизации электронных и электрических приборов (WEEE) бытовые электроприборы не должны выбрасываться с обычным мусором.

Старые бытовые приборы должны выбрасываться отдельно для оптимизации стоимости повторного использования и переработки материалов, составляющих прибор, а также для охраны экологии и здоровья людей. Символ перечеркнутая мусорная

корзина имеется на всех приборах, напоминая пользователю об обязанности отдельного сбора мусора. Более подробные сведения касательно правильной утилизации старого бытового электроприбора пользователи могут получить в соответствующем гос. учреждении или в магазине бытовой техники.



AIO 77

УДАЛЕНИЕ НЕИСПРАВНОСТЕЙ

Неисправность

Возможные причины / Методы устранения

Пылесос не включается.

- Штепсельная вилка не вставлена в сетевую розетку или нет контакта.

Индикатор полного мешка или индикатор контейнера-пылесборника загорается, даже если мешок или контейнер еще не полные.

- Заменить мешок. В случае всасывания большого количества очень мелкой пыли (мука и т.п.) индикатор полного мешка может загореться красным светом, даже если мешок еще не полон. Это происходит, так как мешок-пылесборник задерживает даже самые мелкие частицы пыли, обеспечивая максимальную гигиену. Возможная чистка контейнера-пылесборника для моделей без мешка.
- Возможно, необходима чистка контейнера-пылесборника для моделей без мешка.
- Действенной чистке фильтров и заменить их в случае.
- Убедитесь, чтобы раздвижная труба, гибкий шланг и щетка не были засорены.

Низкая мощность всасывания.

- Возможно, необходима чистка фильтров и их замена.
- Убедитесь, чтобы раздвижная труба, гибкий шланг и щетка не были засорены.
- Заменить мешок. В случае всасывания большого количества очень мелкой пыли (мука и т.п.) мешок-пылесборник может засориться.
- Возможно, необходимо прочистить контейнер-пылесборник и его фильтры.

Не работает дистанционное управление.

- Установленные батарейки разрядились.
- Неправильно установлены батарейки. Вставьте две батарейки (AAA), соблюдая положительный и отрицательный полюса. Выньте батарейки, затем вновь вставьте их, обращая внимание на положительный и отрицательный полюса.
- Электронные приборы и/или иные предметы могут создавать помехи и/или экранировать ИК-сигнал дистанционного управления мощности Remote Power Control.

В процессе всасывания возникают легкие электрические разряды.

- Всасывание особо мелкой (например, мука и т.п.) может вызвать легкие электростатические разряды. В процессе всасывания таких материалов рекомендуем не использовать раздвижную металлическую трубу, а только гибкий пластиковый шланг, выбрав минимальную мощность всасывания.

Пылесос шипит или вибрирует в процессе работы.

- Один или несколько аксессуаров установлены неправильно. Проверьте, чтобы фильтры и щетки были собраны в соответствии с настоящими инструкциями.
- Мешок/контейнер-пылесборник полный. Замените мешок или прочистите контейнер-пылесборник.
- Возможно, необходима чистка фильтров и их замена.
- Открыт регулятор воздуха. Проверьте, чтобы он был правильно закрыт.

Крышка отсека пылесборника не закрывается.









- Мешок-пылесборник или контейнер-пылесборник были установлены неправильно. Проверьте, правильность их расположения, чтобы запорный рычаг смог закрыть крышку отсека пылесборника.

Щетка перемещается с трудом.

- Сократите мощность всасывания, в особенности при чистке любых ковров и тканевой обивки. Откройте регулятор воздуха для более свободного перемещения .

Сетевой шнур сматывается с трудом.

- Проверьте, чтобы в процессе смотки сетевого шнура он не был перекручен. В случае застревания шнура, размотать его полностью и вновь смотать.

Изделие:	пылесос	пылесос
Торговая марка:		
Торговый знак изготовителя:	SL B10 BAW	SL B10 BPB
Модель:	Indesit Company Китай	Indesit Company Китай
Изготовитель:	230V	230V
Страна-изготовитель:	0000 W	1000 W
Номинальное значение напряжения электропитания или диапазон напряжений:	50HZ	50HZ
Потребляемая мощность:	Класс защиты II	Класс защиты II
Условное обозначение рода электрического тока или номинальная частота переменного тока:	  	  
Класс защиты от поражения электрическим током	– 1-ая цифра в S/N соответствует последней цифре года. – 2-ая и 3-я цифры в S/N порядковому номеру месяца года. – 4-ая и 5-ая цифры в S/N числу определенного месяца и года.	– 1-ая цифра в S/N соответствует последней цифре года. – 2-ая и 3-я цифры в S/N порядковому номеру месяца года. – 4-ая и 5-ая цифры в S/N числу определенного месяца и года.
В случае необходимости получения информации по сертификатам соответствия или получения копий сертификатов соответствия на данную технику, Вы можете отправить запрос по электронному адресу: cert_rus@indesit.com .		
Дату производства данной техники можно проверить на серийном номере, расположенного под штрих-кодом (S/N XXXXXXXXX* XXXXXXXXXX), следующим образом:		
Производитель:	Indesit Company S.p.A. Виале А. Мерлони 47, 60044, Фабриано (АН), Италия	Indesit Company S.p.A. Виале А. Мерлони 47, 60044, Фабриано (АН), Италия
Импортер:	ООО "Индезит Рус"	ООО "Индезит Рус"
С вопросами (в России) обращайтесь по адресу	Россия, 127018, Москва, ул. Давидца, дом 12, корп. 1	Россия, 127018, Москва, ул. Давидца, дом 12, корп. 1

Изделие:	
Торговая марка:	
Торговый знак изготовителя:	
Модель:	
Изготовитель:	
Страна-изготовитель:	
Номинальное значение напряжения электропитания или диапазон напряжения:	
Потребляемая мощность:	
Условное обозначение рода электрического тока или номинальная частота переменного тока:	
Класс защиты от поражения электрическим током	
В случае необходимости получения информации по сертификатам соответствия или получения копии сертификатов соответствия на данную технику, Вы можете отправить запрос по электронному адресу cert.rus@indesit.com .	
Дату производства данной техники можно получить из серийного номера, расположенного под штрих-кодом (S/N XXXXXXXXX* XXXXXXXXXXXX), следующим образом:	

Производитель:	
Импортер:	
С вопросами (в России) обращайтесь по адресу:	

пылесос	
HoPoint ARISTON	
SL B07 BEB	
Indesit Company	
Китай	
230V	
700 W	
50HZ	
Класс защиты II	
	
– 1-ая цифра в S/N соответствует последней цифре года, – 2-ая и 3-я цифры в S/N порядковому номеру месяца года, – 4-ая и 5-ая цифры в S/N числу определенного месяца и года.	

Indesit Company S.p.A. Виале А. Мерлони 47, 60044, Фабриано (Ан), Италия	
ООО "Индезит РУС"	
Россия, 127018, Москва, ул. Двинцев, дом 12, корп. 1	

пылесос	
HoPoint ARISTON	
SL B07 BEB	
Indesit Company	
Китай	
230V	
700 W	
50HZ	
Класс защиты II	
	
– 1-ая цифра в S/N соответствует последней цифре года, – 2-ая и 3-я цифры в S/N порядковому номеру месяца года, – 4-ая и 5-ая цифры в S/N числу определенного месяца и года.	

Indesit Company S.p.A. Виале А. Мерлони 47, 60044, Фабриано (Ан), Италия	
ООО "Индезит РУС"	
Россия, 127018, Москва, ул. Двинцев, дом 12, корп. 1	

CİHAZIN TANIMI

1. Multi Delüks fırça*
2. Fırça ayarlama mandalı
3. Multi fırça*
4. Parke/sert zemin fırçası*
5. Turbo fırça*
6. Döşeme Fırçası*
7. Delux Parke ucu*
8. Teleskobik boru manşeti
9. Metal teleskopik boru
10. Tutma sapı
11. Elastik hortum
12. Trolley Sistem tutma kolu
13. Trolley Sistem açma/kapama tuşu
14. Toz bölmesi açma tuşu
15. Toz bölmesi kapağı
16. Süpürge emiş ağzı
17. Elastik hortum çıkarma tuşu
18. Toz Torba veya hazne doluluk göstergesi
19. Açma/Kapama tuşu
20. Kablo sarma tuşu
21. Elektronik emiş gücü ayarı için +/- tuşları*
22. Start & Pause butonu*
23. Uzaktan kumanda pil bölmesi*
24. Emiş gücü regülatörü
25. Saptan kumanda sinyali alıcısı*
26. Elektronik emiş gücü ayarı*
27. İnce hortum ağzı

28. Hassas yüzeyler için toz fırçası
29. Aksesuar bölmesi
30. Park pozisyonu
31. Pure Clean Hepa 13 filtre*
32. Air Fresh Hepa 13*
33. Egzos hava çıkışı ızgarası
34. Elektrik kablosu
35. Toz Torba destek parçası
36. Pure Clean toz torbası
37. Motor filtresi
38. Motor filtresi ızgarası
39. Kapak koruma contası
40. Toz bölmesi

* bazı modellerde

Teknik Özellikler:

Elektrik değerler: 220-240V~ 50 Hz
 Etkinlik alanı yarıçapı: 10 metre
 Boyutlar: 450 x 310 x 230 mm.
 Maximum güç: 700 W - 1000 max.*

*Modele göre teknik detaylar değişebilir.

GİRİŞ

Hotpoint-Ariston elektrikli süpürgesi tercih ettiğiniz için sizlere teşekkür ederiz. Bütün Hotpoint-Ariston ayrıcalıklarından faydalanabilmeniz için ürününüzü www.hotpoint.eu adresinden kaydetmenizi tavsiye ederiz.

Araba gücü, verimlilik ve ergonomi bir araya getirilerek tasarlanmıştır.

Yeni verimliliği yüksek motorlar, düşük tüketim ile optimum performans sağlar.

Patent başvurusu yapılmış özel Araba Sistemi, (eğer varsa) Uzaktan Güç kontrolü kullanımı ile birleştirildiğinde, maksimum ergonomi ve mobilyaların etrafında rahatça hareket etmesine olanak sağlar.

Bu cihaz, sadece evde kullanım amaçlı geliştirilmiştir ve endüstriyel amaçlı kullanılamaz.

⚠ Cihazı kullanmadan önce, bu talimatları dikkatli bir şekilde okumak ve sonradan başvurmak için titizlikle saklamak önemlidir. Kullanım kılavuzları bir çok model için yapılmaktadır. Sizin cihazınız ile kullanım kılavuzundaki detaylarda farklılıklar olabilir. Lütfen cihazınızın teknik özelliklerine dikkat ederek talimatları okuyunuz.

GENEL GÜVENLİK TALMATLARI

Elektrik süpürgenizin güvenliği, teknik şartnamelere ve yürürlükteki yönetmeliğe uygundur. Üretilmiş olduğundan farklı amaçlar için cihazı kullanmayınız. Uygunsuz kullanım, kişilere ve/veya nesnelere zarar verebilir.

⚠ Kurulumunuzun gerilimi, elektrik süpürgesinin gerilimine uygun olmalıdır (220-240 V). Herhangi bir bağlantı hatası, cihaza

geri dönülemez zararlar verebilir ve garantisini iptal edebilir.

- Fişin, elektrik kablosunun veya bu cihazın zarar görmesi ya da görülebilir zararların olması halinde, elektrik süpürGESİNİ çalıştırmayınız. Bu durumlarda, tehlikeli durumları önlemek amacıyla, sadece yetkili Hotpoint-Ariston personeli tarafından kontrol edilmelidir.
- Elektrik kablosunun genel durumunu düzenli olarak kontrol ediniz.
- Güvenlikleri için sorumlu bir kişi tarafından denetlenmedikçe veya cihazın kullanımı hakkında ön talimatlar alınmadıkça, cihazın düşük fiziksel, duyuşsal veya mental kapasitelere sahip kişiler (çocuklar dahil), uzman olmayan veya ürüne aşına olmayan kişiler tarafından kullanılması öngörülmez.
- Çocuklar, cihaz ile oynamamaları için, gözetim altında tutulmalıdır.
- Fiş elektrik prizine takılı olduđu zaman, cihazı asla korumasız bırakmayınız.
- Cihazı hareket ettirmek ve taşımak için elektrik kablosunu kullanmayınız.
- Her kullanım sonrası, fişini tutarak prizden çıkartınız ve elektrik kablosunu yeniden sarınız.
- Elektrik kablosunu kıvrımayınız, zarar görebileceğinden kesici kenarlar üzerinden geçirmeyiniz.
- Cihazı alevlerin, fırınların, yanıcı malzemelerin veya diğeri ısı kaynaklarının üzerine veya yakınına bırakmayınız ve kullanmayınız.
- Elektrik süpürGESİNİ kişiler ya da hayvanlar üzerinde kullanmayınız. Cihaz çalıştığı zaman, süpürme başlıklarını vücuttan uzak tutunuz.
- Herhangi bir aksesuarı değıştirmeden önce, temizlik ve bakım işlemleri sırasında ve cihazın her kullanımından sonra, fişini elektrik prizinden çıkartınız.
- Bir arızadan şüphelenilmesi halinde, fişini derhal elektrik prizinden çıkartınız.
- Elektrik süpürGESİNİ suya veya herhangi bir başka sıvıya daldırmayınız, cihaz üzerine sıvı maddeler püskürtmeyiniz.
- Cihaz, açık alanlara ve kötü hava koşullarına maruz bırakılmamalıdır.
- Güvenlik nedeniyle, el merdiveninin temizliği için, elektrik daima bulunduğunuz pozisyonun altında tutmanızı tavsiye ederiz.

 **Cihazı, işleyişini tehlikeye atabileceğinden, sıvı veya nemli maddelerin temizliği için kullanmayınız.**

- Yanıcı maddeleri ve ısınmış nesnelere (örn. kül, sigara izmaritler, vb.) çekmeyiniz; elektrik süpürGESİNİN parçaları yanabilir.
- Cihazı zarar verebileceğinden, sivri uçlu veya kesici nesnelere çekmeyiniz.
- Un vb. gibi çok ince tozlar emilirse, küçük elektrostatik boşalmalar ortaya çıkabilir. Bu tip malzemeleri süpürürken, metal uzatma borusunu değıil, plastik esnek hortumu kullanmanızı ve düşük emme güç seviyesine ayarlamanızı tavsiye ederiz.
- Güvenliğiniz için, cihaz üzerindeki her türlü muhtemel tamirat veya müdahale, sadece yetkili Hotpoint-Ariston personeli tarafından gerçekleştirilmelidir.
- Cihazın uygun olmayan bir kullanımından kaynaklanan zararlar olması halinde, hiçbir sorumluluk alınmaz.

KULLANMADAN ÖNCE

Cihazdan her türlü etiketi, koruyucu ambalajı veya kartonu kaldırınız. Tüm etiket kalıntılarını nemli yumuşak bir bezle temizleyiniz.

Montaj

1. Elastik esnek hortumu (11) klik sesini duyana kadar süpürGESİNİN girişine (16) takınız. Çıkarmak için, açma düğmesine (17) basınız ve çıkartınız.
2. Kilitlenene kadar metal teleskopik boruyu (9) tutma sapına (10) takınız. Teleskopik boruyu manşet (8) üzerinden istediğünüz yükseklikte ayarlayınız.
3. İhtiyacınız olan aksesuarı ("Aksesuarlar" bölümüne bakınız), kilitlenene kadar metal teleskopik borunun ucuna takınız.



Cihazınızın tutma kolundan emiş gücü ayarı varsa, cihaz ile birlikte verilen pilleri takmanız gerekmektedir ("Özellikler" bölümü, "Saptan kumanda" paragrafına bakınız).

Enerji tasarruflu kullanım için öneriler

Elektrikli süpürGESİNİ kullanırken daha az enerji harcamak için her zaman:

- SüpürGESİNİN emiş gücünü kullanım yeri için yeterli seviyeye getirerek ürününüzün daha az elektrik akımı çekmesini sağlayabilirsiniz.
- Emiş gücü kaybetmemek için cihazınızı her za-

man orijinal yedek parçaları veya aksesuarları ile kullanınız.

- En iyi performans ve verimlilik için, ürününüzün ilgili filtrelerini sıklıkla temizlemeniz veya değiştirmenizi öneririz.

ELEKTRİKLİ SÜPÜRGENİN KULLANIMI (A)

 Cihaz, torbanın doğru şekilde monte edilmemiş olması halinde, toz bölmesi kapağının kapanmasını sağlamayan bir güvenlik sistemi ile donatılmıştır. Toz bölmesi kapağını kapatmaya zorlamaktan kaçınınız ve güvenlik kolunun toz bölmesi kapağını kapatmaya olanak tanıması için tüm parçaların doğru pozisyonunda yerleştirildiğinden emin olunuz.

 Elektrikli süpürgeyi, cihaz zarar görebileceğinden filtreler, Pure Clean toz torbası torba desteği veya toz haznesi olmadan kullanmayınız.

1. Elektrik kablosunu (34) açınız ve cihazın fişini bir elektrik prizine (220/240V) takınız.

 Cihazı elektrik prizine takmadan önce, cihazın aşırı ısınmasını ve zarar görmesini önlemek için elektrik kablosunun tümünü (sarı işaretleyici: 6,5 m; kırmızı işaret: 7m) açmanız tavsiye ederiz.

2. Cihazı çalıştırmak için açma/kapama tuşuna (19) basınız.
3. Arzu edilen yükseklikte, kilitleme yerine kadar kolu (12) çıkarmak için Trolley Sistem'in açma/kapatma tuşuna basınız ve temizlik işlemleri sırasında elektrik süpürgesini taşımak için bu koldan tutunuz.
4. Modele göre, arzu edilen emiş gücünü seçmek için, saptan kumanda üzerindeki +/- tuşları (21) üzerinden ayarlayınız veya elektronik emiş gücü (26) ayarı üzerinden manuel olarak istediğiniz seviyeye getiriniz.

 Zarar vermektten kaçınmak için hassas yüzeyler üzerinde (örn. perdeler, döşemeler, yastıklar, vb.) düşük emiş gücü ayarı tercih ediniz veya hava regülatörünü açınız.

5. Elektrik süpürgesini durdurmak için, modele göre, mevcut ise, tutma sapındaki stand by tuşunu (22) veya sadece yatay bekletme

konumunda (30) fırçayı takarak Start & Stop tuşunu kullanabilirsiniz.

6. Cihazı kapatmak için, açma/kapama tuşuna yeniden basınız.
7. Fişi elektrik prizinden çıkartınız ve tamamen sarana kadar kablo sarma tuşuna (20) basınız.

 Kablonun sarılması sırasında dolanmadığından emin olunuz.

8. Yatay veya dikey bekletme konumunda süpürgeyi kilitleyerek, cihazı yerleştiriniz.

 Eğer elastik hortum dolanmış ise elektrik süpürgesini çalıştırmayınız, cihaz zarar görebilir.

ÖZELLİKLER

Elektronik emiş gücü ayarı (B)

Elektronik güç regülatörü (26) (eğer varsa), gerekli emiş gücünün ayarlanabilmesine olanak sağlar.

Bazı modellerde, temizlenecek yüzeye göre ideal güç seviyeleri gösterilir: güneşlikler, halılar ve sert zeminler, vb.

Eko fonksiyonu (eğer varsa), aynı temizleme verimini maksimum emiş gücü ile karşılaştırıldığında %25 enerji tasarrufu ile sağlar.

Saptan Kumanda (C)

Uzaktan güç kontrolü (eğer varsa) emiş gücünü tutacak üzerinden doğrudan ve kolayca ayarlayabilmenize olanak sağlar. Elektrikli süpürgeyi kullanırken Başlat ve Duraklat butonuna (22) basarak bekleme konumuna alabilirsiniz.

Saptan Kumanda'nın pillerini takmak veya değiştirmek için:

1. Pil bölmesini (23) açınız. Artı ve eksi kutuplarının işaretine dikkat ederek, iki adet AAA pil yerleştiriniz,
2. Klik sesini duyana kadar, pil bölmesini kapatınız.

Trolley Sistem (D)

Trolley Sistem, temizlik ve taşıma işlemleri sırasında, minimum çaba ile, bir odadan diğerine elektrik süpürgeyi hareket ettirmenize olanak tanır.

1. Arzu edilen yükseklikte, kilitleme yerine kadar kolu (12) çıkarmak için Trolley sisteminin (13) açma/kapatma tuşuna basınız.
2. Temizlik bittikten sonra, çekme sistemindeki açma/kapama düğmesine basın ve taşıma

sapını yerine kilitlemeye kadar kapatın.

Elektrik süpürGESİNİ kaldırmak için, Trolley Sistem tuma kolunu yerine kilitledikten sonra bu kol üzerinden taşıyabilirsiniz.

Start & Pause (E)

Start & Pause fonksiyonu, mevcut ise, elektrik süpürGESİNİ stand by moduna almanıza ve yatay bekletme konumunda (30) fırçayı takarak, süpürGEyi “park pozisyonunda” kilitlemenize olanak tanır.

Air Fresh Hepa 13 (H)

Aktif karbon özellikli Air Fresh Hepa 13 filtre (32) (eğer varsa), maksimum toz toplamaya (>%99,95) ve kokuların giderilmesine olanak sağlar.

TEMİZLİK VE BAKIM

Temizlik ve bakım işlemlerini gerçekleştirmeden önce, fişin elektrik prizinden çıkarıldığından emin olunuz. Cihazın, dahili parçaların ve aksesuarların temizliği için, zararlı maddeler ve aşındırıcı malzemeler kullanmayınız. Cihazın sonraki kullanım öncesinde tamamen kuru olduğundan emin olunuz.

Yeniden monte etmeden önce, tüm parçaların tamamen kuru olduğundan emin olunuz.

Filtreleme gücünü sınırlayacak şekilde, her 4 ayda bir filtrenin temizlenmesini tavsiye ederiz. Maksimum performans sağlamak için senede bir defa filtreyi yenisi ile değiştirmenizi tavsiye ederiz.

Cihazın temizliği

Plastik parçaları (kasa, toz bölmesi, elastik esnek, vb.) ve metal teleskopik boruyu (9) temizlemek için kuru veya hafif nemli yumuşak bir bez kullanınız.

Toz bölmesinin temizliği (F)

Toz bölmesinin (40) temizliği için:

1. Toz bölmesini açma tuşuna (14) basarak toz bölmesi kapağını (15) açınız.
2. Pure Clean torbasını (36) çıkartınız.

3. Küçük bir fırça ile toz bölmesinin temizliğini gerçekleştiriniz; gerekirse, tüm parçaların tamamen kurduğundan emin olarak, nemli yumuşak bir bez kullanınız.
4. Pure Clean torbasını veya toz haznesini doğru şekilde yerleştiriniz ve kapatma işleminin gerçekleştiğini bildiren klik sesini duyana kadar toz bölmesi kapağını kapatınız.

Pure Clean toz torbasının değiştirilmesi (G)

Üretildikleri özel kumaş havanın optimum şekilde filtrelenmesini, maksimum toz tutuculuğuna, yüksek performanslara ve motorun uzun ömürlü olmasına olanak tanıdığından, orijinal Pure Clean Hotpoint-Ariston (Yalnızca seçili modellerde) toz torbalarını kullanmanızı tavsiye ederiz.

Pure Clean toz torbası (36), maksimum hijyen sağlayarak, klasik bir kağıt torbaya göre daha dayanıklı ve daha etkili şekilde en ince toz partiküllerini tutabilen kumaştan üretilmiştir.

Toz torbası doluluk göstergesi kırmızı yanar yanmaz Pure Clean toz torbasını yenisi ile değiştirmenizi ve daima cihazınızın hijyenini garanti etmek için en az senede bir defa değiştirmenizi tavsiye ederiz. Toz partikülleri tarafından tıkanan torba gözenekleri, motorun emiş gücünü azaltır ve motora zarar verebilir.

1. Cihazın bağlantısının elektrik prizinden kesildiğini kontrol ediniz.
2. Toz bölmesini açma tuşuna (14) basarak toz bölmesi kapağını (15) açınız.
3. Torba desteğini (35) kaldırıp Pure Clean toz torbasını (36) çıkartınız.

Atıkların imha edilmesi hakkındaki yerel kurallara göre, kullanılan torbayı imha ediniz.

4. Yeni bir Pure Clean toz torbasını torba desteğine geçirin; ve özel toz bölmesine yerleştiriniz.
5. Kapatma işleminin gerçekleştiğini bildiren klik sesini duyana kadar, toz bölmesi kapağını kapatınız.

Eğer toz bölmesi kapağı kolayca kapanmıyorsa, Pure Clean torbasının ve/veya ilişkin torba desteğinin doğru şekilde monte edilmemiş olduğu anlamına gelir. Toz bölmesi kapağını

kapatmaya zorlamaktan kaçınınız ve güvenli kolunun toz bölmesi kapağını kapatmaya olanak tanıması için her ikisinin de doğru pozisyonda yerleştirildiğinden emin olunuz.

Filtrelerin temizliği (H) Toz torbalı versiyon

Pure Clean Hepa 13 filtresi, toz artıklarından tamamen serbest kalan, cihaz tarafından geri verilen havanın kalitesini garanti ederek, alerjenlere karşı maksimum koruma sağlar (filtreleme gücü > %99,95).

Pure Clean Hepa 13 filtresinin (31) temizliği için:

1. Açma diline basarak, havalandırma ızgarasını (33) demonte ediniz.
2. Açma dilini serbest bırakarak, Pure Clean Hepa 13 filtresini kaldırınız.
3. Filtreyi doğrudan musluk altında yıkayabilirsiniz ama filtreyi direk çok güçlü su tazyiki altına tutmayınız.
4. Filtreyi, suyun kat yerlerine paralel olarak akıtacak pozisyonda tutunuz.
5. Tüm kısımları tamamen kuruyana kadar, oda sıcaklığında kurumaya bırakınız.
6. Çentiklerin pozisyonuna dikkat ederek, Pure Clean Hepa 13 filtresini yeniden yerleştiriniz.
7. Klik sesini duyana kadar, havalandırma ızgarasını özel yuvasına yeniden monte ediniz.

Toz bölmesinin (40) filtrelerinin temizliği için:

8. Toz bölmesini açma tuşuna (14) basarak toz bölmesi kapağını (15) açınız.
9. Pure Clean torbasını (36), motor filtresi ızgarasını (38) ve motor filtresini (37) motor filtresi ızgarasından çıkartınız.
10. Çok güçlü bir su tazyikinden kaçınarak, doğrudan musluğun altında yıkayarak motor filtresini temizleyiniz ve yavaşça sıkınız.
11. Küçük bir fırça ile motor filtre ızgarasının üzerinde kalan toz artıklarını temizleyebilirsiniz. Gerekirse, nemli yumuşak bir bez kullanın.
12. Özel çentiklerine yavaşça takmaya dikkat ederek, motor filtresini motor filtresi ızgarasına yeniden yerleştiriniz.
13. Monte edilmiş olan filtre ızgarasını toz bölmesindeki özel kılavuzlara yeniden geçirin.
14. Pure Clean torbasını özel torba desteği ile doğru şekilde takınız.
15. Kapatma işleminin gerçekleştiğini bildiren klik sesini duyana kadar, toz bölmesi kapağını kapatınız.

AKSESUARLAR

Aksesuarlar, modele göre, seçtiğiniz ürünün parçası olabilir veya yetkili Hotpoint-Ariston merkezlerinden satın alınabilir.

Multi fırça/Multi Delüks fırça (J/I)

Multi fırça (3) sert zeminler ve halılar gibi yumuşak zeminlerin gündelik olarak süpürülmesi için uygundur. Multi Delüks fırça (1) hava akışını optimum düzeye getirmesi için tasarlanmıştır ve özellikle sert zeminler ve halılar gibi yumuşak zeminlerin süpürülmesi için uygundur.

Aşağıdakileri temizlemek için, fırça ayarlama mandalı (2) üzerinde işlem yapınız:



Sert zeminler



Halılar ve kilimler

Parke fırçası (K)

Parke fırçası (4), ahşap zeminler gibi oldukça hassas zeminlerin temizliği için uygundur. Özel doğal fırça kılları, oldukça sessiz şekilde en hassas yüzeyler üzerinde kullanabilmenize olanak tanır.

Turbo fırçası (L)

Döner uçlara sahip Turbo fırça (5) özellikle kısa-tüylü halıların derinlemesine temizlenmesi ve evcil hayvan tüylerinin alınması için uygundur. Özel anti-bakteriyal işlem sayesinde bakterilerin çoğalması önlenir. Bu tuzak nesnelere yerinden oynatmamaya için açılabilir nerede fırça altında bir ok gösterir.

Delux Parke fırçası (M)

Delux Parke fırçası (7), hassas zeminlerin ve parkelerin temizliği için uygundur. Fırça, elektrik süpürgesinin emiş gücü tarafından harekete geçirilen, oldukça hassas döner fırça kılları ve hassas zeminleri korumanıza olanak tanıyan yumuşak tekerlekler ile donatılmıştır.

Delux Parke fırçasının plastik kısımlarının temizliği için, metal teleskopik borudan (9) fırçayı çıkartınız ve kuru veya hafif nemli yumuşak bir bez kullanınız. Döner fırça kıllarının temizliği için, güvenlik kilidini  pozisyonunda döndürünüz ve çıkartınız. Döner fırçayı demonte ediniz ve fırça kıllarına zarar vermeye dikkat ederek, dolanan saç veya iplik olması halinde gerekirse makas kullanarak temizleyiniz.

Döşeme fırçası (N)

Döşeme fırçası (6) koltuk, yatak, kılıf, yastık, vb. gibi yüzeylerin temizliği için kullanılmaktadır. Fırça, derinlemesine temizlemeye ve muhtemel tüy, saç veya akarları kumaşlardan temizlemeye olanak tanır. Döşeme fırçası elektrikli süpürgesinin emiş gücü tarafından harekete geçirilen döner fırça kılları ile donatılmıştır. Ayrıca, koruyucu ızgara sayesinde,

kumaşlar üzerinde maksimum hassasiyet sağlayarak, fırça kılları temizlenecek yüzeyler ile temas etmez.

İnce hortum ağzı (O)

Aksesuar bölmesine (29) yerleştirilen ince hortum ağzı, köşelere, kenarlara ve en zor noktalara ulaşmanıza yardımcı olur.

Hassas yüzeyler için hortum ağzı (P)

Aksesuar bölmesine (28) yerleştirilen hassas yüzeyler için hortum ağzı, radyatörler, mobilyalar, vb. gibi özel dikkat gerektiren yüzeyler üzerinde kullanılmak üzere tasarlanmıştır. Özel doğal fırça kılları, oldukça sessiz şekilde en hassas yüzeyler üzerinde kullanabilmenize olanak tanır.

Döşeme başlığı (Q)

Döşeme başlığı özellikle kanepeler, uyku pedleri, battaniyeler, minderler, vb. yüzeylerin süpürülmesi için uygundur.

TEKNİK SERVİS

Servise başvurmadan önce:

- Servise başvurmadan çözülebilecek bir arıza olup olmadığını kontrol ediniz (problemlerin çözümüne bakınız).
- Sonucun olumsuz olması durumunda en yakın Teknik Servise başvurunuz.

Şunları bildiriniz:

- arıza tipini
- cihazın modeli (Mod.)
- seri numarası (S/N)

Kesinlikle sadece yetkili teknisyenlere başvurunuz ve orijinal yedek parçaları kullanınız.

Cihazın ömrü 7 yıldır. (Ürünün fonksiyonunu yerine getirebilmesi için gerekli yedek parça bulundurma süresi).

SORUNLARIN ÇÖZÜMÜ

Sorun

Elektrikli süpürge çalışmıyor.

Toz torbası doluluk göstergesi veya toz haznesi doluluk göstergesi henüz dolu olmasa da yanıyor.

Olası nedenler / Çözümler

- Fiş takılmamış veya temas edemiyor olabilir.

- Torbayı değiştiriniz. Çok ince büyük miktarlarda toz çekilmesi halinde (örn. un vb.), torba henüz dolu olmasa da, dolu torba göstergesi kırmızı yanabilir. Bu durum, maksimum hijyen sağlayarak, Pure Clean torbası çok ince toz partiküllerini de işlemenden geçirebildiğinden meydana gelir.



Üretici Firma:

Indesit Company SPA
Viale Aristide Merloni, 47
60044 Fabriano Italy

İthalatçı Firma:

Indesit Company Beyaz Eşya San. ve Tic. A.Ş.
Balmumcu Cad. Karahasan Sok.
No: 15 80700 - Balmumcu Beşiktaş-İstanbul
Tel: (0.212) 355 53 00

İMHA ETME



AEEE Yönetmeliğine uygundur. Atık Elektrikli ve Elektronik Ekipmanların (WEEE) imha etme hakkında Avrupa birliği Direktifi 2002/96/EC, elektrikli ev aletlerinin normal evsel atıklar gibi elden çıkarılmaması gerektiğini belirtmektedir.



Hizmet ömrünü tamamlayan cihazlar, makinenin içindeki malzemelerin yeniden kullanılma ve geri dönüştürülme maliyetlerinin optimize edilmesini sağlamak ve doğaya ya da halk sağlığına zararlı etkileri önlemek amacıyla ayrı bir şekilde toplanmalıdır. Üzeri çarpı işaretli çöp kovası simgesi, ilgili ürün sahibine bu özel atık toplama maddesini hatırlatmak amacıyla tüm ürünlere konmaktadır. Hizmet ömrünü tamamlamış elektrikli ev aletlerinin doğru bir şekilde elden çıkarılması hakkında detaylı bilgi almak için, ilgili kamu kuruluşuna veya yerel bayinize danışabilirsiniz.



- Torbasız modeller için toz haznesini temizleyiniz.
- Filtreleri temizleyiniz ve gerekirse yenileri ile değiştiriniz.
- Teleskopik borunun, esnek hortumun ve fırçanın tıkalı olmadığından emin olunuz.

Emiş gücü düşük.

- Filtreleri temizleyiniz ve gerekirse yenileri ile değiştiriniz.
- Teleskopik borunun, esnek hortumun ve fırçanın tıkalı olmadığından emin olunuz.
- Torbayı değiştiriniz. Çok ince büyük miktarlarda toz çekilmesi halinde (örn. un vb.), Pure Clean torbası tıkanabilir.
- Toz haznesini ve filtrelerini temizleyiniz.

Saptan kumanda çalışmıyor.

- Takılan bataryalar, yeterince yüklü değildir.
- Piller, pil bölmesinin içine doğru şekilde yerleştirilmemiştir. Artı ve eksi kutuplarının işaretine dikkat ederek, iki adet AAA pil yerleştiriniz. Pilleri çıkarın; artı ve eksi kutuplarının doğru yerde olduğundan emin olarak tekrar takın.
- Elektronik cihazlar veya engeller, Uzaktan Kumandanın kızılötesi sinyalini karıştırabilir veya engelleyebilir.

Süpürme işlemi sırasında elektrostatik akımlar meydana geliyor.

- Un vb. gibi çok ince tozlar emilirse, küçük elektrostatik boşalmalar ortaya çıkabilir. Bu tip malzemeleri süpürürken, metal uzatma borusunu değil, plastik esnek hortumu kullanmanızı ve düşük emme güç seviyesine ayarlamanızı tavsiye ederiz.

Elektrikli süpürge kullanım sırasında bir tıslama ya da titreşim yayıyor.

- Bir ya da daha fazla aksesuar, doğru şekilde monte edilmemiştir. Filtrelerin ve fırçaların bu talimatlara göre monte edildiğini kontrol ediniz. Torbalı modelde, ayrıca contanın doğru şekilde yerleştirildiğinden de emin olunuz.
- Torba/toz haznesi dolu. Torbayı yenisi ile değiştiriniz veya toz haznesini temizleyiniz.
- Filtreleri temizleyiniz ve gerekirse yenileri ile değiştiriniz.
- Hava regülatörü açık. Düzgün şekilde kapandığından emin olunuz.

Toz bölmesi kapağı kapanmıyor.

- Pure Clean torbası veya toz haznesi, doğru şekilde monte edilmemiştir. Güvenlik kolunun toz bölmesi kapağını kapatmaya olanak tanınması için, doğru pozisyonda yerleştirildiğinden emin olunuz.

Fırça güçlükle hareket ediliyor.

- Özellikle halı ve genel anlamdaki kumaşlar üzerinde emiş gücünü azaltınız. "Emici etkiyi" azaltmak için hava regülatörünü açınız.

Kablo, kolay bir şekilde sarılmıyor.

- Kablonun sarılması sırasında dolanmadığından emin olunuz. Blokaj halinde, tüm elektrik kablosunu yeniden açınız ve sarma işlemini tekrarlayınız.

DESCRIÇÃO DO APARELHO

1. Escova Multi Deluxe*
2. Pedal de regulação das cerdas
3. Escova Multi*
4. Escova Parquet*
5. Escova Turbo*
6. Escova Acolchoados*
7. Escova Deluxe Parquet*
8. Regulador do comprimento do tubo
9. Tubo telescópico em metal
10. Punho
11. Mangueira de plástico
12. Pega
13. Tecla de abertura/fecho do Trolley System
14. Tecla de abertura do compartimento do pó
15. Tampa do compartimento do pó
16. Entrada de aspiração
17. Dispositivo de desbloqueio
18. Indicador de saco cheio/ indicador de compartimento de pó cheio
19. Tecla de início/paragem
20. Tecla enrolador de cabo

21. Botões +/- para regulação electrónica da potência*
22. Botão Start & Pause*
23. Compartimento para pilhas*
24. Regulador do ar
25. Receptor do sinal Remote Power Control*
26. Regulador electrónico de potência*
27. Boca de precisão
28. Boca para superfícies delicadas
29. Compartimento de acessórios
30. Estacionamento horizontal
31. Pure Clean Hepa 13*
32. Air Fresh Hepa 13*
33. Grelha de ventilação
34. Cabo de alimentação
35. Suporte do saco
36. Saco Pure Clean
37. Filtro do motor
38. Grelha do filtro do motor
39. Vedante
40. Compartimento do pó

* apenas em alguns modelos

INTRODUÇÃO

Bem-vindo ao Floor Care da Hotpoint-Ariston. Agradecemos a sua compra do aspirador de arrasto Trolley Power e recomendamos que registe este produto em www.hotpoint.eu para tirar partido de todas as vantagens da assistência Hotpoint-Ariston.

Trolley Power foi produzido combinando eficiência e ergonomia.

Os seus novos motores de alta eficiência asseguram um desempenho óptimo com um consumo reduzido. O Trolley System exclusivo, com patente pendente, combinado com a utilização do controlo de Alimentação Remota (se existir) assegura a máxima ergonomia e a maneabilidade em redor do mobiliário. Este aparelho foi desenvolvido exclusivamente para uso doméstico e não pode ser utilizado para fins industriais.

 **Antes de utilizar o aparelho, é importante ler atentamente as presentes instruções e conservá-las com cuidado para posteriores consultas.**

INSTRUÇÕES GERAIS DE SEGURANÇA

A segurança do aspirador está em conformidade com as especificações técnicas e a normativa em vigor. Não utilize o aparelho para fins diferentes daqueles para os quais foi produzido. O uso impróprio pode provocar danos a pessoas e/ou coisas.

 **A tensão da instalação deve corresponder à do aspirador (220-240 V). Qualquer erro de ligação pode provocar danos irreversíveis no aparelho e anular a garantia.**

- Caso a ficha, o cabo de alimentação ou o aparelho estejam danificados, ou na presença de danos visíveis, não ligue o aspirador. Nestes casos, o aparelho deve ser examinado exclusivamente pelo pessoal autorizado da Hotpoint-Ariston, para evitar situações perigosas.
- Verifique regularmente as condições do cabo de alimentação.
- Este aparelho não pode ser utilizado por pessoas (incluindo crianças) com reduzidas capacidades físicas, sensoriais ou mentais, ou por pessoas com falta de experiência e conhecimentos sobre o produto, a não ser que sejam supervisionados

por uma pessoa responsável pela sua segurança ou que tenham recebido instruções preliminares sobre o uso do aparelho.

- As crianças devem ser vigiadas para que não brinquem com o aparelho.
- Nunca deixe o aparelho sem vigilância quando a ficha está inserida na tomada.
- Não utilize o cabo de alimentação para deslocar e transportar o aparelho.
- Após cada utilização, desligue a ficha da tomada segurando pela ficha e enrole o cabo de alimentação.
- Não dobre o cabo de alimentação nem o passe por rebordos cortantes, pois pode danificar-se.
- Não deixe e não utilize o aparelho por cima ou junto a chamas, fornos materiais inflamáveis ou outras fontes de calor.
- Não use o aspirador sobre pessoas ou animais. Mantenha os terminais de aspiração afastados do corpo quando o aparelho estiver em funcionamento.
- Antes de alterar qualquer acessório, durante as operações de limpeza e manutenção e após cada utilização do aparelho, desligue a ficha da tomada.
- Caso haja suspeita de avaria, desligue imediatamente a ficha da tomada.
- Não coloque o aspirador na água ou noutro líquido nem pulverize substâncias líquidas sobre

o aparelho.

- O aparelho não deve ser deixado ao ar livre nem deve ser exposto às intempéries.
- Por motivos de segurança, aconselhamos que mantenha o aspirador sempre abaixo da sua posição quando estiver a aspirar escadas.



Não utilize o aparelho para a aspiração de substâncias líquidas ou húmidas, pois pode comprometer o funcionamento do aparelho.

- Não aspire materiais inflamáveis nem objectos incandescentes (por exemplo, cinzas, beatas de cigarros, etc.); podem incendiar-se partes do aspirador.
- Não aspire objectos pontiagudos ou cortantes, pois podem causar danos no aparelho.
- A aspiração de pós particularmente finos (por exemplo, farinha) pode provocar pequenas descargas electrostáticas. Durante a aspiração destes materiais, desaconselhamos a utilização do tubo telescópico de metal. Utilize apenas a mangueira de plástico, configurando a potência de aspiração para o mínimo.
- Para sua segurança, qualquer eventual reparação ou intervenção no aparelho deve ser seguida exclusivamente pelo pessoal autorizado Hotpoint-Ariston.
- Não assumimos a responsabilidade por danos resultantes de um uso indevido do aparelho.

REGULAMENTO DELEGADO (UE) N.O 665/2013 DA COMISSÃO

Marchio	Hotpoint-Ariston	Hotpoint-Ariston	Hotpoint-Ariston	Hotpoint-Ariston	Hotpoint-Ariston
Modelo	SL B10 BDB	SL B10 BDW	SL B10 BPB	SL B07 BEB	SL B07 BEW
Classe de eficiência energética	C	C	C	C	A
Consumo anual de energia, em kWh/ano, arredondado às décimas (1)	36	36	38.5	25	25.5
Classe de eficácia de limpeza de alcatifas	D	D	E	E	E
Classe de eficácia de limpeza de pavimentos duros	B	B	C	C	D
Classe de reemissão de pó	B	E	B	B	E
Nível de potência sonora dB(A)	80	80	79	77	77
Potência nominal de entrada (W)	1000	1000	1000	700	700

(1) Valor indicativo do consumo anual de energia (kWh/ano), com base em 50 aspirações. O valor real do consumo anual de energia depende do modo como o aparelho é utilizado. del dispositivo.

ANTES DA UTILIZAÇÃO

Remova todos os autocolantes, plásticos de protecção e protecção de cartão do aparelho. Assegure-se de que todas as partes autocolantes são removidas com um pano suave humedecido.

Montagem

1. Encaixe a mangueira de plástico (11) na entrada de aspiração (16) até ouvir um clique. Para desencaixá-lo, pressione o dispositivo de desbloqueio (17) e retire-o.
2. Insira o tubo telescópico em metal (9) no punho (10) até bloquear. Para regular a altura, mova o regulador do comprimento do tubo (8).
3. Insira o acessório necessário (consulte o capítulo "Acessórios") na extremidade do tubo telescópico em metal até bloquear.

 **Caso o aparelho esteja equipado com Remote Power Control, é necessário inserir as pilhas fornecidas (consulte o capítulo "Características", parágrafo "Remote Power Control").**

USO DO ASPIRADOR (A)

 O aparelho está equipado com um dispositivo de segurança que não permite o fecho da tampa do compartimento do pó caso o saco não esteja instalado correctamente. Evite forçar o fecho da tampa do compartimento do pó e assegure-se de que todas as partes estejam encaixadas na posição correcta, para que a alavanca de segurança permita fechar a tampa do compartimento do pó.

 **Não utilize o aspirador sem filtros, saco Pure Clean, suporte para o saco ou recipiente para pó, uma vez que pode danificar o aparelho.**

1. Desenrole o cabo de alimentação (34) e insira a ficha do aparelho numa tomada eléctrica (220/240V).

 **Antes de ligar o aparelho à ficha eléctrica, é recomendável desenrolar todo o cabo de alimentação (marcador amarelo: 6,5 m; marcador vermelho: 7m) para evitar o sobreaquecimento e danos do mesmo.**

2. Pressione a tecla de início/paragem (19) para ligar o aparelho.
3. Pressione a tecla de abertura/fecho do Trolley System (13) para retirar a pega (12) até bloquear, à altura pretendida, e segure a pega para transportar o aspirador durante as operações de limpeza.
4. Para seleccionar a intensidade de aspiração pretendida, consoante o modelo, utilize os botões +/- para a regulação electrónica da

potência (21) do Remote Power Control ou rode manualmente o regulador electrónico de potência (26).

 **Recomendamos a utilização de uma potência de aspiração baixa em superfícies delicadas para evitar danificá-las (por exemplo, cortinados, tecidos, almofadas, etc.) ou, pelo menos, abra o regulador de ar para reduzir o "efeito ventosa".**

5. Para colocar o aspirador em pausa, se presente, é possível utilizar, consoante o modelo, o botão Stand By (22) do Remote Power Control ou o botão Start & Stop, simplesmente inserindo a escova no respectivo estacionamento horizontal (30).
6. Para desligar o aparelho, pressione novamente a tecla de início/paragem.
7. Retire a ficha da tomada e pressione a tecla de enrolamento dos cabos (20) até enrolar completamente.

 **Assegure-se de que o cabo não fica torcido ao enrolá-lo.**

8. Guarde o aparelho bloqueando a haste no respectivo estacionamento horizontal ou vertical.

 **Não coloque o aspirador em funcionamento se a mangueira de plástico estiver torcida; o aparelho pode ficar danificado.**

CARACTERÍSTICAS

Regulador electrónico de potência (B)

O regulador electrónico de potência (26) (se existir) permite a definição da potência de sucção necessária. Alguns modelos, são indicados os níveis de potência ideais, de acordo com a superfície a ser limpa: toldos, carpetes e pavimentos rijos.

A função Eco (se existir) permite economizar 25% de energia, comparado com o consumo relativo à potência máxima de sucção, garantido ao mesmo tempo eficácia de limpeza.

Remote Power Control (C)

O controlo de potência remoto (se existir) permite-lhe ajustar a potência de sucção directamente e sem esforço com a pega manual, se necessidade de se baixar. Quando usar o aspirador, pode mantê-lo em espera premindo o botão Iniciar & Pausa (22).

Para inserir ou trocar as pilhas do Remote Power Control:

1. Abra o compartimento das pilhas (23).
2. Coloque as duas pilhas AAA, prestando atenção à indicação dos pólos positivo e negativo.
3. Feche o compartimento das baterias até ouvir um clique.

Trolley System (D)

O Trolley System permite manobrar facilmente o aspirador durante as operações de limpeza e transportá-lo sem esforço de uma divisão para outra.

1. Pressione a tecla de abertura/fecho do Trolley System (13) para retirar a pega (12) até esta bloquear, à altura pretendida.
2. Terminadas as operações de limpeza, prima a tecla de abertura/fecho do Trolley System e feche a alça até bloquear.

 **Para guardar o aspirador, pode utilizar directamente a pega do Trolley System, assegurando-se de que a bloqueia correctamente.**

Start & Pause (E)

A função Iniciar & Pausa (se existir) permite-lhe colocar o aspirador em Stand By e bloquear a vassoura na "posição de estacionamento", inserindo simplesmente a escova no respectivo estacionamento horizontal (30).

Air Fresh Hepa 13 (H)

O filtro Air Fresh Hepa 13 (32) (se existir), com tratamento de carbono activo, assegura a máxima retenção de poeiras (>99,95%) e a filtração de odores.

LIMPEZA E MANUTENÇÃO

 **Antes de efectuar as operações de limpeza e manutenção, assegure-se de que desligou a ficha da tomada. Para a limpeza do aparelho, das partes internas e dos acessórios, não utilize substâncias agressivas nem materiais abrasivos. Assegure-se de que o aparelho está completamente seco antes da utilização seguinte.**

 **Assegure-se de que todas as partes estejam perfeitamente secas antes de as voltar a montar.**

 **Aconselhamos a limpeza do filtro pelo menos a cada 4 meses, de forma a repor o poder filtrante. De qualquer forma, recomendamos a substituição do filtro pelo menos uma vez por ano, para garantir os máximos resultados.**

Limpeza do aparelho

Utilize um pano macio seco ou ligeiramente humedecido para limpar as partes em plástico (caia, compartimento do pó, mangueira, etc.) e o tubo telescópico em metal (9).

Limpeza do compartimento do pó (F)

Para a limpeza normal do compartimento do pó (40):

1. Abra a tampa do compartimento do pó

(15) pressionando a tecla de abertura do compartimento do pó (14).

2. Retire o saco Pure Clean (36).
3. Proceda à limpeza do compartimento do pó eliminando os resíduos de sujidade com um pincel pequeno; se necessário, utilize um pano macio humedecido, secando completamente todas as partes.
4. Volte a colocar o saco Pure Clean ou o recipiente do pó e feche a tampa do compartimento do pó até ouvir um clique.

Substituição do saco Pure Clean (G)

Recomendamos que utilize sempre sacos originais Pure Clean Hotpoint-Ariston (Somente em modelos selecionados) uma vez que o tecido especial em que são fabricados permite uma filtragem ideal do ar, máxima retenção do pó, desempenhos excepcionais e uma vida prolongada do motor.

O saco Pure Clean (36) é realizado em tecido e, como tal, em relação a um saco tradicional de papel, é mais resistente e consegue reter as partículas de pó mais finas de forma mais eficaz, assegurando a máxima higiene.

 **Recomendamos que substitua o saco Pure Clean apenas quando o indicador de saco cheio ficar a vermelho. Substitua-o pelo menos uma vez por ano, para garantir sempre a máxima higiene do aparelho. Os poros do saco obstruídos com partículas de pó reduzem a potência de aspiração do motor e podem danificá-lo.**

1. Verifique se o aparelho está ligado à tomada.
2. Abra a tampa do compartimento do pó (15) pressionando a tecla de abertura do compartimento do pó (14).
3. Desencaixe o suporte para o saco (35) e retire o saco Pure Clean (36).

 **Elimine o saco utilizado de acordo com as normas locais para a eliminação de resíduos.**

4. Enfie um novo saco Pure Clean no suporte do saco até ao fundo; posicione-o no respectivo compartimento do pó.
5. Feche a tampa do compartimento do pó até ouvir um clique.

 **Se a tampa do compartimento do pó não se fechar facilmente, significa que o saco Pure Clean e/ou o respectivo suporte para o saco não foram colocados correctamente. Evite forçar o fecho da tampa do compartimento do pó e assegure-se de que ambos estejam encaixados na**

posição correcta, para que a alavanca de segurança permita fechar a tampa do compartimento do pó.

Limpeza dos filtros (H)

O filtro Pure Clean Hepa 13 assegura a máxima protecção contra os alergénios, garantindo uma qualidade do ar restituído pelo aparelho completamente livre de resíduos de pó (poder filtrante > 99,95%).

Para a limpeza do filtro Pure Clean Hepa 13 (31):

1. Desmonte a grelha de ventilação (33) utilizando a lingueta de abertura.
2. Remova o filtro Pure Clean Hepa 13 desbloqueando a lingueta de abertura.
3. Lave o filtro directamente sob a água corrente, evitando um jacto de água demasiado forte.
4. Mantenha-o de forma que a água escorra paralelamente às dobras.
5. Deixe-o secar à temperatura ambiente até que todas as partes estejam completamente secas.
6. Posicione novamente o filtro Pure Clean Hepa 13 prestando atenção à posição dos encaixes.
7. Volte a montar a grelha de ventilação no alojamento até ouvir um clique.

Para a limpeza dos filtros do compartimento do pó (40):

8. Abra a tampa do compartimento do pó (15) pressionando a tecla de abertura do compartimento do pó (14).
9. Retire o saco Pure Clean (36), a grelha do filtro do motor (38) e o filtro do motor (37) da grelha do filtro do motor.
10. Proceda à limpeza do filtro do motor lavando-o directamente sob a água corrente, evitando um jacto de água demasiado forte, e escorra delicadamente.
11. Efectue a limpeza da grelha do filtro do motor, eliminando os resíduos de pó com um pincel pequeno; eventualmente, utilize um pano macio humedecido.
12. Encaixe novamente o filtro do motor na grelha do filtro do motor prestando atenção para inserilo delicadamente nos respectivos encaixes.
13. Enfie novamente o conjunto da grelha do filtro do motor nas respectivas guias do compartimento do pó.
14. Insira correctamente o saco Pure Clean no respectivo suporte para saco.
15. Feche a tampa do compartimento do pó até ouvir um clique.

ACESSÓRIOS

Os acessórios podem ser fornecidos de série,

consoante o modelo, ou podem ser adquiridos nos centros autorizados Hotpoint-Ariston.

Escova multi/ Escova multi Deluxe (J/I)

A escova Multi (3) é adequada para aspirar diariamente pavimentos rijos e carpetes.

As escova Multi Deluxe (1) foi projectada para otimizar o fluxo de ar e é especialmente adequada para aspirar pavimentos macios e rijos bem como carpetes.

Utilize o pedal de regulação das cerdas (2) para limpar:



Pavimentos duros



Tapetes e alcatifas

Escova para Parquet (K)

A escova para parquet (3) é adequada para a limpeza de pavimentos particularmente delicados, tais como os pavimentos de madeira. As cerdas naturais especiais permitem utilizá-la em superfícies mais delicadas, com toda a tranquilidade.

Escova Turbo (L)

A escova Turbo (5), com cerdas rotativas, é especialmente adequada para aspiração profunda de carpetes de pêlo curto e para remover os pêlos dos animais de estimação. O tratamento especial antibacteriano impede a proliferação de bactérias. Uma seta sob o pincel indica onde pode ser aberto para desalojar objetos presos.

Escova Deluxe Parquet (M)

A escova Deluxe Parquet (7) é especialmente adequada para a limpeza de pavimentos delicados e parquet. A escova está equipada com cerdas rotativas delicadas, accionadas pela corrente aspirante do aspirador, e rodas macias que permitem preservar os pavimentos delicados.

Para a limpeza das partes em plástico da escova Deluxe Parquet, retire a escova do tubo telescópico em metal (9) e utilize um pano macio seco ou levemente humedecido. Para a limpeza das cerdas rotativas, rode o fecho de segurança para a posição  e retire a escova. Desmonte a escova rotativa e proceda à limpeza utilizando uma tesoura caso existam cabelos ou fios enrolados, prestando especial atenção para não danificar as cerdas.

Escova para acolchoados (N)

A escova para acolchoados (6) é indicada para a limpeza de superfícies especiais como sofás, colchões, cobertas, almofadas, etc. A escova dispõe

de cerdas rotativas, accionadas pela corrente aspirante do aspirador, que permitem limpar em profundidade e remover eventuais pêlos, cabelos ou ácaros dos tecidos. Além disso, graças à grelha de protecção, as cerdas não entram em contacto com a superfície a limpar, assegurando a máxima delicadeza sobre os tecidos.

Boca de precisão (O)

A boca de precisão, que se encontra no compartimento de acessórios (29), permite alcançar cantos, fissuras e os pontos mais difíceis.

Boca para superfícies delicadas (P)

A boca para superfícies delicadas (28), que se encontra no compartimento de acessórios (29), é indicada para ser utilizada em superfícies que requerem especial atenção, tais como radiadores, móveis, etc. As cerdas naturais especiais permitem utilizar a escova nas superfícies mais delicadas com toda a tranquilidade.

Bocal para estofos (Q)

O bocal para estofos é adequado para aspirar perfeitamente superfícies especiais como sofás, colchões, cobertores, almofadas, etc.

ASSISTÊNCIA

Antes de contactar a Assistência técnica:

- Verifique se pode resolver sozinho a anomalia (consulte Solução de Problemas)
- Se, apesar de todos os controlos, o aparelho não funcionar e o inconveniente detectado continuar, contactar a nossa **Assistência através do telefone 707 21 22 23**.

Comunique:

- o tipo de anomalia
- o modelo da máquina (Mod.)
- o número de série (S/N)

RESOLUÇÃO DE PROBLEMAS

Problema

O aspirador não liga.

O indicador de saco cheio ou de recipiente de pó cheio acende-se, mesmo que não esteja cheio.

Possíveis causas / Soluções

- A ficha pode não estar inserida ou pode não estar a fazer contacto.
- Troque o saco. Caso sejam aspiradas grandes quantidades de pó muito fino (por exemplo farinha, etc.) pode acontecer que o indicador de saco cheio fique a vermelho, mesmo que o saco não esteja cheio. Isto ocorre porque o saco Pure Clean consegue reter mesmo as partículas de pós mais finas, garantindo a máxima higiene.
- Efectue a limpeza do recipiente de pó para os modelos sem saco.
- Efectue a limpeza dos filtros e, se necessário, substitua-os.

Estas informações encontram-se na placa de identificação.

 Hotpoint	
ARISTON	
modelo da máquina (Mod.)	Mod. SL B16 AA0
	Cod. 12345678901
número de série (S/N)	S/N 123456789
	1600W 220-240V ~ 50/60 Hz TYPE XX-XX-XX
	MADE IN СЕРБИЈА B
	YY 12
	Indesit Company

Nunca recorrer a técnicos não autorizados e negar sempre a instalação de peças sobresselentes não originais para reposição.

RECOLHA DOS ELECTRODOMÉSTICOS



Adirectiva Europeia 2002/96/CE referente à gestão de resíduos de aparelhos eléctricos e electrónicos (RAEE), prevê que os electrodomésticos não devem ser escoados no fluxo normal dos resíduos sólidos urbanos. Os aparelhos desactualizados devem ser recolhidos separadamente para otimizar a taxa de recuperação e reciclagem dos materiais que os compõem e impedir potenciais danos para a saúde humana e para o ambiente. O símbolo constituído por um contentor de lixo barrado com uma cruz deve ser colocado em todos os produtos por forma a recordar a obrigatoriedade de recolha separada. Os consumidores devem contactar as autoridades locais ou os pontos de venda para solicitar informação referente ao local apropriado onde devem depositar os electrodomésticos velhos.

A potência de aspiração é baixa.

- Assegure-se de que o tubo telescópico, a mangueira e a escova não apresentam obstruções.

- Efectue a limpeza dos filtros e, se necessário, substitua-os.
- Assegure-se de que o tubo telescópico, a mangueira e a escova não apresentam obstruções.
- Troque o saco. Nos casos em que são aspiradas grandes quantidades de pó muito fino (por exemplo farinha, etc.), o saco Pure Clean pode ficar obstruído.
- Efectue a limpeza do recipiente de pó e dos seus filtros.

O Remote Power Control não funciona.

- As pilhas inseridas não têm carga suficiente.
- As pilhas não foram posicionadas correctamente no interior do compartimento das pilhas. Coloque as duas pilhas AAA, prestando atenção à indicação dos pólos positivo e negativo. Remova as pilhas e volte a colocá-las, prestando atenção à indicação dos pólos positivo e negativo.
- Podem existir aparelhos electrónicos e/ou obstáculos que perturbam e/ou bloqueiam o sinal de infravermelhos do Remote Power

Sentem-se pequenas descargas electrostáticas durante a aspiração.

- A aspiração de pós particularmente finos (por exemplo, farinha) pode provocar pequenas descargas electrostáticas. Durante a aspiração destes materiais, desaconselhamos a utilização do tubo telescópico de metal. Utilize apenas a mangueira de plástico, configurando a potência de aspiração para o mínimo.

O aspirador emite um sibilo ou vibra durante a utilização.

- Um ou mais acessórios não foram montados correctamente. Verifique se os filtros e as escovas foram montados de acordo com as presentes instruções. No modelo com saco, assegure-se de que o vedante foi encaixado correctamente.
- O saco/recipiente de pó está cheio. Substitua o saco ou efectue a limpeza do recipiente para pó.
- Efectue a limpeza dos filtros e, se necessário, substitua-os.
- O regulador de ar está aberto. Assegure-se de que seja fechado correctamente.

A tampa do compartimento de pó não fecha.

- O saco Pure Clean ou o recipiente de pó não foram montados correctamente. Assegure-se de que estejam encaixados na posição correcta, para que a alavanca de segurança permite fechar a tampa do compartimento do pó.

A escova desloca-se com dificuldade.

- Diminua a potência de aspiração, sobretudo em tapetes e tecidos em geral. Abra o regulador de ar para reduzir o "efeito ventosa".

O cabo não se enrola facilmente.

- Assegure-se de que o cabo não fica torcido ao enrolá-lo. Em caso de bloqueio, desenrole novamente o cabo de alimentação e volte a enrolar.

ОПИС ПРИЛАДУ

1. Щітка Мульти-делюкс*
2. Педаль регулювання щетинок
3. Щітка Мульти*
4. Щітка для паркету*
5. Щітка турбо*
6. Щітка для м'яких меблів*
7. Щітка Deluxe для паркету*
8. Регулятор довжини труби
9. Металева телескопічна труба
10. Рукоятка
11. Гнучка пластикова труба
12. Ручка
13. Кнопка для відкриття/закриття системи Trolley System
14. Кнопка для відкриття відділення пилу
15. Кришка відділення пилу
16. Всмоктувальний вхідний отвір
17. Пристрій для розблокування
18. Індикатор заповненого мішка/індикатор заповненого пилозбірника
19. Кнопка пуску/зупинки
20. Кнопка намотування шнуру живлення

21. Кнопки +/- для електронного регулювання потужності*
22. Кнопка Пуск та Пауза*
23. Батарейний відсік*
24. Регулятор повітря
25. Приймач сигналу з пристрою регулювання потужності Remote Power Control*
26. Електронний регулятор потужності*
27. Насадка для важкодоступних місць
28. Насадка для делікатних поверхонь
29. Відділення для аксесуарів
30. Розташування в горизонтальному положенні
31. Pure Clean Hepa 13*
32. Air Fresh Hepa 13*
33. Вентиляційна решітка
34. Шнур живлення
35. Утримувач мішка
36. Мішок Pure Clean
37. Фільтр двигуна
38. Решітка фільтра двигуна
39. Ущільнення
40. Відділення для пилу

* лише в деяких моделях

ВСТУП

Вітаємо Вас від імені відділу догляду за підлогою Floor Care від Hotpoint-Ariston. Дякуємо Вам за придбання пилососу Trolley Power і радимо зареєструвати цей виріб на сайті www.hotpoint.eu, щоб скористатися усіма перевагами від Сервісної служби Hotpoint-Ariston.

Пилосос-візок зроблений ефективним та ергономічним.

В ньому використані нові високоефективні двигуни, що забезпечують оптимальну продуктивність із низьким енергоспоживанням.

Ексклюзивна патентована візкова система у поєднанні з дистанційним регулюванням потужності (додатково) створює максимальну ергономічність і маневреність навколо меблів. Цей прилад розроблений виключно для побутового призначення і не має використовуватися у промислових цілях.

 **Перш ніж розпочати користування приладом, уважно ознайомтеся з цими інструкціями і збережіть їх на майбутнє.**

ЗАГАЛЬНІ ІНСТРУКЦІЇ З БЕЗПЕКИ

Безпека Вашого пилососу заснована на чітко визначених технічних вимогах і відповідає чинним стандартам.

Не використовуйте прилад не за призначенням. Неналежне використання може призвести до збитків майна і травмам фізичним особам.

 **Напруга в електричній мережі Вашої будівлі має відповідати значенням на ідентифікаційній табличці пилососу (220-240 В). Будь-яке помилкове під'єднання може призвести до непоправних збитків приладу і до скасування гарантії.**

- Якщо вилка, шнур живлення або сам прилад є несправними або в разі помітних ушкоджень не вмикайте його. В таких випадках, щоб запобігти небезпечним ситуаціям, прилад необхідно перевірити за допомогою уповноваженого персонала з пунктів Hotpoint-Ariston.
- Регулярно перевіряйте стан шнуру живлення.
- Не передбачене використання приладу з боку осіб (враховуючи дітей) з обмеженими фізичними, сенсорними або розумовими

здібностями, а також з боку недосвідчених осіб або таких, які не знайомі з принципами дії приладу, якщо вони не перебувають під наглядом відповідальних осіб і не отримали попередніх інструкцій з використання приладу.

- Стежте, щоб діти не гралися з приладом.
- Ні в якому разі не залишайте без нагляду прилад з увімкненою в електричну розетку вилкою.
- Не використовуйте шнур живлення для пересування і транспортування приладу.
- Після кожного використання виймайте вилку з електричної розетки і змотуйте шнур живлення.
- Не згинайте шнур живлення і не проводьте його по гострих краях, тому що він може пошкодитися.
- Не залишайте і не використовуйте прилад понад або поруч з відкритим полум'ям, печами, горючими матеріалами або іншими джерелами тепла.
- Не чистіть пилососом фізичних осіб або тварин. Під час роботи пилососу тримайте його всмоктуючі отвори подалі від частин тілу.
- Перш ніж замінити будь-який аксесуар під час операцій з очищення і технічного обслуговування і, в будь-якому разі, після кожного використання приладу, виймайте вилку з електричної розетки.
- Якщо виникає підозра на поломку, негайно вийміть вилку з електричної розетки.
- Не занурюйте пилосос в воду або в будь-яку іншу рідину, не бризкайте рідкі речовини на прилад.
- Не залишайте прилад на відкритому повітрі під дією негативних атмосферних агентів.
- З причин безпеки ми радимо під час очищення сходи тримати пилосос завжди на нижньому від себе рівні.

⚠ Не використовуйте прилад для збирання рідких або вологих речовин, тому що це може негативно вплинути на його роботу.

- Не збирайте пилососом горючі або легкозаймисті матеріали (напр., попіл, недокурки, тощо); частини пилососу можуть зайнятися.
- Не збирайте пилососом загострені речі або речі з різучою кромкою, тому що вони можуть призвести до ушкодження приладу.
- Всмоктування занадто дрібних порошкових матеріалів (напр., борошна, тощо) може спричинити невеличкі електростатичні розрядження. Під час убирання таких матеріалів

ми радимо не використовувати телескопічну трубку з металу, а лише гнучку пластикову трубку, встановивши мінімальну потужність.

- Задля Вашої безпеки виконуйте будь-які операції з ремонту або з обслуговування тільки за допомогою вповноваженого персоналу з Hotpoint-Ariston.
- Виробник відхиляє будь-яку відповідальність за можливі ушкодження внаслідок неналежного використання приладу.

ПЕРШ НІЖ РОЗПОЧАТИ ВИКОРИСТАННЯ

Зніміть всі клейкі стрічки, пластикові захисні деталі або картонні коробки з приладу. Перевірте, що всі клейкі частини зняті за допомогою м'якої зволоженої ганчірки.

Збірка

1. Приєднайте гнучку пластикову трубу (11) до вхідного всмоктуючого отвору (16) так, щоб пролунало клацання. Щоб від'єднати трубу, натисніть на пристрій розблокування (17) і зніміть її.
2. Вставте телескопічну металеву трубу (9) в ручку (10) так, щоб вона заблокувалася. Відрегулюйте її висоту за допомогою регулятора довжини труби (8).
3. Вставте звичайну Мульти/Мульти-делюкс або інший необхідний Вам аксесуар (зверніться до розділу "Аксесуари") в телескопічну металеву трубу так, щоб вона заблокувалася.

📌 Якщо Ваш прилад оснащений пристроєм Remote Power Control, необхідно вставити в нього батарейки, які входять у комплект постачання (зверніться до розділу "Характеристики", параграф "Remote Power Control").

ВИКОРИСТАННЯ ПИЛОСОС (А)

📌 Прилад оснащений запобіжним пристроєм, який не дозволяє закриття кришки відділення для пилу в разі, коли мішок неправильно вставлений. У такому випадку не закривайте кришку відділення для пилу із додатковим зусиллям і перевіряйте, що всі частини зайняли правильне положення. Таким чином запобіжний важіль забезпечить закриття кришки відділення для пилу.

⚠ Не використовуйте пилосос без фільтрів, без мішку Pure Clean, утримувача мішку

або пілозбірника, тому що це може призвести до ушкодження приладу.

1. Розмотайте шнур живлення (34) і вставте вилку приладу в електричну розетку (220/240В).

 **Перш ніж під'єднувати прилад до електричної мережі, ми радимо розмотати шнур живлення (жовтий маркер: 6,5 м; червоний маркер: 7м), щоб запобігти перегріву і ушкодження.**

2. Натисніть на кнопку пуск/стоп (19), щоб запустити прилад в роботу.
3. Натисніть на кнопку відкриття/закриття Trolley System (13, щоб вийняти ручку (12) і заблокувати систему на бажаній висоті, після чого візьміться за ручку, щоб переміщати пілосос під час чищення.
4. Щоб обрати бажану інтенсивність всмоктування, залежно від моделі, використовуйте кнопки +/- для електронного регулювання потужності (21) пристрою Remote Power Control, або обертайте вручну електронний регулятор потужності (26).

 **Рекомендується використовувати низьку потужність всмоктування на делікатних поверхнях, щоб не пошкодити їх (напр., портьєри, текстиль, подушки, тощо) або хоча б відкрити регулятор повітря для зменшення "ефекту присоски".**

5. Щоб зробити перерву для пілососа (режим "пауза"), там де це передбачено, можна використовувати залежно від моделі кнопку режиму очікування (22) на пристрої Remote Power Control або кнопку Start & Stop, просто вставляючи щітку в спеціальну горизонтальну нішу (30).
6. Щоб вимкнути прилад, повторно натисніть на кнопку пуск/стоп.
7. Вийміть вилку з електричної розетки і натисніть на кнопки намотування шнуру живлення (20), так щоб намотати його повністю
-  **Слідкуйте, щоб під час намотування шнуру він не перекручувався.**

8. Складіть прилад, заблокувавши насадку у відповідній горизонтальній або вертикальній ніші.

 **Не вмикайте пілосос, якщо гнучка пластикова труба залишається перекрученою, тому що це може пошкодити прилад.**

ХАРКТЕРИСТИКИ

Електронний регулятор потужності (В)

Електронний регулятор потужності (26) (за наявності) дозволяє встановити потрібну потужність всмоктування.

На деяких моделях вказуються ідеальні рівні потужності для різних поверхонь: навіси, килими та тверді підлоги.

Функція Eco (за наявності) дозволяє економити до 25% енергії у порівнянні із споживанням на максимальній потужності всмоктування, але забезпечує таку саму ефективність чищення.

Remote Power Control (C)

Дистанційне регулювання потужності (за наявності) дозволяє регулювати потужність всмоктування прямо і без зусиль з ручки, і її при цьому не треба згинати. Призупинити використання пілососа можна натисканням кнопок Пуск та Пауза (22).

Як ставити або замінити батарейки в пристрої Remote Power Control:

1. Відкрийте батарейний відсік (23).
2. Розташуйте дві батарейки AAA, дотримуючись позитивного і негативного полюсів.
3. Закрийте батарейний відсік, має пролунати клацання.

Trolley System (D)

Trolley System дозволяє зручно поводитися з пілососом під час операцій з очищення або транспортування з одного приміщення в інше, докладаючи при цьому мінімум зусиль.

1. Натисніть на кнопку відкриття/закриття Trolley System (13), щоб вийняти ручку (12) до її блокування у бажаному положенні.
2. Після завершення операцій з очищення необхідно натиснути на кнопку розкриття/закриття системи Trolley System і скласти ручку так, щоб вона заблокувалася.

 **Щоб скласти пілосос на зберігання, можна скористатися безпосередньо ручкою Trolley System, перевіривши попередньо, що вона правильно заблокована.**

Start & Pause (E)

Функція Пуск та Пауза (за наявності) дозволяє перевести в режим очікування пілосос і заблокувати насадку в "положенні паркування", просто вставивши щітку в спеціальну горизонтальну нішу (30).

Air Fresh Hepa 13 (H)

Повітряний фільтр Air Fresh HEPA 13 (32) (за наявності) з обробкою активованим вугіллем забезпечує максимальну затримку пилу (> 99,95%) і фільтрацію запахів.

ОЧИЩЕННЯ І ДОГЛЯД

 Перш ніж виконувати операції з очищення і догляду, переконайтеся в тому, що вилка вийнята з розетки. Не використовуйте для очищення приладу, внутрішні частин і аксесуарів, агресивні речовини або абразивні матеріали. Перед використанням слід перевірити, що прилад повністю сухий.

 Перш ніж знову збирати прилад, переконайтеся, що всі його частини добре висушені.

 Ми радимо очищати фільтр щонайменше один раз кожні 4 місяці так, щоб відновити його фільтрувальну здатність. В будь-якому разі, ми радимо замінити фільтр хоча б один раз на рік, щоб гарантувати його високі експлуатаційні характеристики.

Очищення приладу

Використовуйте м'яку суху або злегка зволожену ганчірку для очищення пластикових деталей (корпуса, відділення для пилу, гнучкої труби, тощо) і телескопічної металевої труби (9).

Очищення відділення для пилу (F)

Процедура стандартного очищення відділення для пилу (38):

1. Відкрийте кришку відділення пилу (15), натиснувши на кнопку відкриття відділення для пилу (14).
2. Зніміть мішок Pure Clean (36).
3. Очистіть відділення для пилу від забруднень за допомогою щітки; за необхідності допоможіть собі м'якою зволоженою ганчіркою, повністю висушіть всі частини.
4. Встановіть правильно на місце мішок Pure Clean або пилозбірник і закрийте кришку відділення для пилу так, щоб пролунало клацання.

Заміна мішка Pure Clean (G)

Ми радимо завжди використовувати оригінальні мішки Pure Clean Hotpoint-Ariston (Не в усіх моделях), тому що вони вироблені зі спеціальної тканини, яка забезпечує оптимальну фільтрацію повітря, максимальне утримання пилу, високі робочі показники і тривалий термін дії двигуна.

Мішок Pure Clean (36) вироблений з тканини і тому, у порівнянні з традиційним мішком з паперу, він є більш міцним і може ефективніше утримувати дрібніші частинки пилу, гарантуючи максимальну гігієну.

 Ми радимо замінити мішок Pure Clean, як тільки індикатор заповненого мішка спалахне червоним світлом; в будь-якому разі, його слід замінити один раз на рік, щоб гарантувати найкращу гігієну Вашому приладу. Засмічені пилом отвори у мішку призводять до зменшення всмоктувальної потужності двигуна і можуть навіть ушкодити його.

1. Перевірте, що вилка приладу витягнута з електричної розетки.
2. Відкрийте кришку відділення пилу (15), натиснувши на кнопку відкриття відділення для пилу (14).
3. Від'єднайте утримувач для мішка (35) і зніміть мішок Pure Clean (36).

 Утилізуйте використаний мішок відповідно до чинного законодавства щодо утилізації відходів.

4. Вставте новий мішок Pure Clean в утримувач мішка до упору; потім розташуйте його у відповідне відділення.
5. Закрийте кришку відділення для пилу так, щоб пролунало клацання.

 Якщо кришка відділення для пилу не закривається легко, це означає, що мішок Pure Clean і/або і відповідний утримувач мішка неправильно встановлені. У такому випадку, не закривайте кришку відділення для пилу із додатковим зусиллям і перевірте, що вони зайняли правильне положення. Таким чином запобіжить важливим забезпечити закриття кришки відділення для пилу.

Очищення фільтрів (H)

Фільтр Pure Clean Hepa 13 гарантує максимальний захист від алергенів і забезпечує якість поверненого у прилад повітря; таке повітря є повністю очищеним від пилу (фільтрувальна здатність > 99,95 %).

Процедура з очищення фільтра Pure Clean Hepa 13 (31):

1. Зніміть вентиляційну решітку (33) за допомогою язичка.
2. Вийміть фільтр Pure Clean Hepa 13,

розблокувавши язичок.

3. Промийте фільтр безпосередньо під краном, уникаючи сильного струменя води.
4. Тримайте його в такому положенні, щоб вода стікала паралельно складкам.
5. Залиште фільтр висихати при кімнатній температурі доти, поки всі його частини не стануть повністю сухими.
6. Знову встановіть фільтр Pure Clean Нера 13, уважно слідкуючи за положенням кріплення.
7. Встановіть на місце вентиляційну решітку у відповідну нішу так, щоб пролунало клацання.

Процедура очищення фільтрів відділення для пилу (40):

8. Відкрийте кришку відділення пилу (15), натиснувши на кнопку відкриття відділення для пилу (14).
9. Зніміть мішок Pure Clean (36), решітку фільтра двигуна (38) і фільтр двигуна (37) з решітки фільтра двигуна.
10. Виконайте очищення фільтра двигуна, промиваючи його безпосередньо під краном, уникаючи дуже сильних струменів води, і акуратно викрутіть його.
11. Виконайте очищення решітки фільтра двигуна, видаляючи залишки пилу щіточкою; за необхідності використовуйте м'яку зволожену ганчірку.
12. Знову встановіть фільтр двигуна у решітку фільтра двигуна, стежачи за тим, щоб він правильно закріпився.
13. Знову вставте конструкцію решітки фільтра двигуна у відповідні напрямні у відділенні для пилу.
14. Правильно вставте мішок Pure Clean з відповідним утримувачем мішка.
15. Закрийте кришку відділення для пилу так, щоб пролунало клацання.

АКСЕСУАРИ

Аксесуари можуть входити до складу приладу як стандартне оснащення, залежно від моделі, або їх можна придбати в авторизованих центрах Hotpoint-Ariston.

Щітка Мульти/ Щітка Мульти-делюкс (J/I)

Щітка Мульти (3) призначена для щоденного прибирання твердої підлоги та килимів.

Щітка Мульти-делюкс (1) оптимізує потік повітря і особливо підходить для прибирання твердих і гладких підлог, а також килимів.

Натискайте на педаль регулювання щетинок (2), щоб очистити:



Тверді підлоги



Килими і килимові покриття

Щітка для паркету (K)

Щітка для паркету (4) призначена для чищення особливо делікатних типів підлоги, наприклад, дерев'яного паркету. Завдяки спеціальним натуральним щетинкам щітку можна спокійно використовувати для найделікатніших поверхонь.

Насадка для меблів (L)

Насадка для меблів (5) підходить для точного пілососом спеціальних поверхонь, таких як дивани, матраци, ковдри, штори і т. п. Спеціальна антибактеріальна обробка перешкоджає поширенню бактерій. Стрілка під пензлем вказує, де він може бути відкритий для вибиранні захоплених об'єктів.

Щітка Deluxe для паркету (M)

Щітка Deluxe для паркету (7) призначена для чищення особливо делікатних типів підлоги і паркету. Щітка оснащена найделікатнішими обертовими щетинками, які вводяться в дію всмоктуючим потіком пілососу, а також м'якими колесами, які допомагають зберегти делікатні підлоги.

Для очищення пластикових частин щітки Deluxe для паркету зніміть щітку з телескопічної металевої труби (9) і протріть її м'якою сухою або злегка зволоженою ганчіркою. Для очищення обертових щетинок встановіть замок в положення  і зніміть його. Зніміть обертову щітку і очистіть її, допомагаючи собі ножицями у випадку намотаного волосся або ниток, слідкуючи за тим, щоб не пошкодити щетинки.

Щітка для м'яких меблів (N)

Щітка для м'яких меблів (6) рекомендується для чищення особливих поверхонь, таких як дивани, матраци, покривала, подушки, тощо. Щітка оснащена обертовими щетинками, які вводяться в дію всмоктуючим потоком пілососу і забезпечують глибоке очищення текстилю від волосся, шерсті домашніх тварин або кліщей. Крім того, завдяки захисній решітці, щетинки не контактують з очищувальною поверхнею, гарантуючи максимальну делікатну дію на текстиль.

Насадка для важкодоступних місць (O)

Насадка для важкодоступних місць, розташована у відділенні для аксесуарів (29), допоможе Вам досягти і почистити кути, щілини й інші важкодоступні місця.

Насадка для делікатних поверхонь (P)

Насадка для делікатних поверхонь, розташована у відділенні для аксесуарів (29), рекомендується для поверхонь, які потребують особливої уваги, наприклад, радіаторні батареї, меблі, тощо. Спеціальні натуральні щетинки дозволяють спокійно використати цю щітку на найделікатніших поверхнях.

Щітка для м'яких меблів (Q)

Насадка для меблів підходить для точного пилососом спеціальних поверхонь, таких як дивани, матраци, ковдри, штори і т. п.

ДОПОМОГА

Перш ніж звернутися по Допомогу:

- Перевірте, чи можна самостійно вирішити проблему (див. "Пошук і усунення несправностей").
- У протилежному випадку, зверніться до авторизованої служби технічної Допомоги за телефонним номером, вказаним на гарантійному сертифікаті.

! Звертайтеся виключно до уповноважених фахівців.

УСУНЕННЯ ПРОБЛЕМ

Проблема

Пилосос не вмикається.

Світиться індикатор заповненого мішка або пилососу навіть, коли мішок або пилосбірник ще не заповнені.

Можливі причини / Засоби усунення

- Вилка не вставлена в розетку або відсутній контакт.
- Замініть мішок. Коли пилососом збирається велика кількість дуже дрібного пилу (напр. борошно), індикатор заповненого мішка може спалахнути червоним світлом, навіть, якщо мішок не до кінця заповнений. Це пов'язано з тим, що мішок Pure Clean здатний утримувати найдрібніші частинки пилу, гарантуючи максимальну гігієну.
- Очистіть пилосбірник для тих моделей, які не мають мішка для пилу.
- Очистіть фільтри і, в разі необхідності, замініть їх.
- Переконайтеся у відсутності засмічень в телескопічній трубці, гнучкій трубці і щітці.

модель машини (Mod.)

серійний номер (S/N)

Hotpoint

ARISTON

Mod. SL B16 AA0

Cod. 12345678901

S/N 123456789

1650W
220-240V ~ 50/60 Hz
TYPE XX-XX-XX

MADE IN
СЕРБІЯ

YY 12

Indesit Company

Треба повідомити:

- тип несправності;
- модель машини (Mod.);
- серійний номер (S/N).

УТИЛІЗАЦІЯ



Європейська Директива 2002/96/ ЄС щодо відходів електричного й електронного обладнання (WEEE) забороняє утилізацію побутових приладів через загальну систему збирання міських відходів.



Зношені прилади мають збиратися окремо, щоб оптимізувати витрати на повторне використання й переробку матеріалів всередині пристроїв і запобігти шкоді атмосфері й здоров'ю людей. Всі продукти маркуються перекресленим кошиком для сміття, щоб нагадати їх власникам про обов'язок щодо окремої утилізації. За подальшою інформацією по правилам утилізації побутових пристроїв їх власники мають звернутися до місцевої комунальної служби.



Низька потужність всмоктування.

- Очистіть фільтри і, в разі необхідності, замініть їх.
- Переконайтеся у відсутності засмічень в телескопічній трубі, гнучкій трубі і щітці.
- Замініть мішок. Коли пилососом збирається велика кількість дуже дрібного пилу (напр. борошно), мішок Pure Clean може засмітитися.
- Виконайте очищення пилозбірника і його фільтрів.

Не працює пристрій Remote Power Control.

- Вставлені батарейки не мають достатнього заряду.
- Батарейки неправильно вставлені всередині батарейного відсіку. Розташуйте дві батарейки AAA, дотримуючись позитивного і негативного полюсів. Вийміть батарейки, потім розташуйте батарейки, дотримуючись позитивного і негативного полюсів.
- Можливо, електронні прилади і/або перешкоди заважають і/або унеможливають інфрачервоний сигнал від пристрою дистанційного керування увімкненням/вимкненням.

Під час збирання пилу відчуються ледь помітні електростатичні розряди.

- Всмоктування занадто дрібних порошкових матеріалів (напр., борошна, тощо) може спричинити невеличкі електростатичні розрядження. Під час убирання таких матеріалів ми радимо не використовувати телескопічну трубку з металу, а лише гнучку пластикову трубку, встановивши мінімальну потужність.

Пилосос свистить або вібрає під час роботи.

- Неправильно встановлені один або декілька аксесуарів. Перевірте, що усі фільтри і щітки правильно встановлені згідно наявних інструкцій. В моделі з мішком переконайтеся також, що ущільнення зайняли правильне положення.
- Заповнений мішок/пилозбірник. Замініть мішок або очистіть пилозбірник.
- Очистіть фільтри і, в разі необхідності, замініть їх.
- Відкритий регулятор повітря. Перевірте, що він правильно закритий.

Не закривається кришка відділення для пилу.

- Неправильно встановлений мішок Pure Clean або пилозбірник. Переконайтеся, що вони зайняли правильне положення так, щоб запобіжний важіль дозволив закрити кришку відділення для пилу.

Щітка важко пересувається

- Зменшіть потужність всмоктування, зокрема, при чищенні килимів і текстильних поверхонь взагалі. Відкрийте регулятор повітря, щоб зменшити "ефект присоски".

Шнур живлення не намотується з легкістю.

- Слідкуйте, щоб під час намотування шнуру він не перекручувався. В разі блокування знову розмотайте увесь шнур живлення і повторіть операцію з намотування.

ШАҢСОРҒЫШ СИПАТТАМАСЫ

1. Multi Deluxe*
2. Щетка қосымша педали
3. Мульти-қылшақ*
4. Паркет щеткасы*
5. Турбо щетка*
6. Қаптағыш щеткасы*
7. Люкс паркет щеткасы*
8. Түтік ұзындығының реттегіші
9. Металдан жасалған ұзарту түтігі
10. Қол тұтқасы
11. Пластмассалық түтік
12. Алып жүру тұтқасы
13. Арбаша жүйесін ашу/жабу түймесі
14. Шаң бөлігін ашу түймесі
15. Шаң бөлігінің қақпағы
16. Сору кірісі
17. Босату түймесі
18. Толы шаң дорбасының/контейнерінің индикаторы
19. Іске қосу/тоқтату түймесі
20. Кабельді орау түймесі
21. Қуат электронды түрде реттеуге арналған +/- түймелері*

22. Start & Pause түймесі*
23. Батарея бөлігі*
24. Ауа реттегіші
25. Қуатты қашықтан басқару тетігі сигналының қабылдағышы*
26. Электрондық қуат реттегіші*
27. Жіңішке ұш
28. Нәзік беттерге арналған ұш
29. Қосымша бөлік
30. Көлденең орналасқан сақтау орны
31. Аса таза Нера 13 сүзгісі*
32. Air Fresh Нера 13*
33. Ауа торы
34. Қуат кабелі
35. Шаң дорбасының тірегі
36. Аса таза шаң дорбасы
37. Мотор сүзгісі
38. Мотор сүзгісінің торы
39. Аралық қабат
40. Шаң бөлігі

* біреудің қалыптары ғана

КІРІСПЕ

Hotpoint-Ariston еден күтіміне қош келдіңіз. Арбаша қуаты шаңсорғышын сатып алғаныңызға алғыс білдіреміз. Hotpoint-Ariston тұтынушылар қызметі қамтамасыз ететін мүмкіндіктерді толығымен пайдалану үшін бұл өнімді www.hotpoint-ariston.com сайтында тіркеген жөн.

Trolley Power тиімділік пен эргономияны қиыстыруға арналған.

Тиімділігі жоғары жңа моторлар қуат энергиясын аз тұтыну арқылы оңтайлы өнімділікті қамтамасыз етеді.

Патенті бар эксклюзивті Trolley System жүйесі қуатты қашықтан басқару функциясымен (егер бар болса) бірге жиһаздың айналасында максималды эргономиканы және ептілікті қамтамасыз етеді.

Құрылғы тек үйде пайдалануға арналған, сондықтан оны өндірістік жағдайда пайдалануға болмайды.

⚠ Құрылғыны пайдалана бастамас бұрын осы нұсқаулықтарды мұқият шығып, келешекте қолдану үшін сақтап қойған маңызды.

ЖАЛПЫ ҚАУІПСІЗДІК

ЕРЕЖЕЛЕРІ

Шаңсорғыштың қауіпсіздік мүмкіндіктері қолданыстағы техникалық талаптар мен заңдарға сәйкес келеді.

Құрылғыны көзделген мақсатынан басқа ешбір мақсатта қолдануға болмайды. Дұрыс қолданбау нәтижесінде адамдарға және/немесе мүлікке залал келтіруі мүмкін.

⚠ Желідегі кернеу шаңсорғыштың кернеуіне сәйкес келуі тиіс (220–240 В). Қате жалғау құрылғыны біржола зақымдап, оның кепілдігінің күшін жоюы мүмкін.

- Айыр, қуат кабелі я құрылғы зақымдалған болып көрінсе немесе көз көрерлік зақым табылса, шаңсорғышты қолданбаңыз. Мұндай жағдайларда, кез келген қауіпті жағдайдың алдын алу үшін Hotpoint-Ariston компаниясының өкілетті мамандарына құрылғыны тексерту керек.
- Қуат кабелінің жағдайын әрдайым тексеріп отырыңыз.
- Қауіпсіздіктеріне жауапты адам құрылғыны

қолдану бойынша кеңес не нұсқау бермеген жағдайда, дене, сезіну немесе ой қабілеті төмен немесе тәжірибесі мен өнім туралы білімі жеткіліксіз адамдар (оның ішінде балалар) бұл құрылғыны қолданбауы тиіс.

- Құрылғымен ойнамауы үшін балаларды бақылап отыру керек.
- Құрылғыны розеткаға қосылып тұрған, оны бақылаусыз қалдырушы болмаңыз.
- Қуат кабелінен тартып, құрылғыны жылжытуға немесе алып жүруге болмайды.
- Қолданғаннан кейін айырдан ұстап, оны розеткадан ажыратыңыз да, қуат кабелін орап қойыңыз.
- Зақым келтірмеу үшін қуат кабелін майыстырмаңыз және үшкір шеттерден аулақ ұстаңыз.
- Құрылғыны от, пеш, жанғыш заттар немесе басқа жылу көздерінің үстінде я оларға жақын жерде қалдырып кетуге немесе қолдануға болмайды.
- Шаңсорғышты адамдарға немесе жануарларға қолданбаңыз. Құрылғы жұмыс істеп тұрған кезде сору жақтарын денеңізден аулақ ұстаңыз.
- Қосымшаны ауыстырмас бұрын, құрылғыны тазалаған немесе оған қызмет көрсеткен кезде және қолданып болғаннан кейін оны розеткадан ажыратыңыз.
- Ақаулық бар екеніне күмәндансаңыз, оны розеткадан дереу ажыратыңыз.
- Шаңсорғышты суға немесе кез келген басқа сұйықтыққа салушы болмаңыз. Құрылғыға сұйық заттар себуші болмаңыз.
- Құрылғыны жағымсыз ауа райында далада қалдырып кетпеңіз.
- Қауіпсіздікті қамтамасыз ету үшін, баспалдақты тазалаған кезде шаңсорғышты әрдайым өзіңізден төмен ұстаңыз.

 **Сұйықтық немесе ылғал заттарды сорып алмаңыз, себебі олар құрылғының жұмысына әсер етуі мүмкін.**

- Жанғыш заттарды немесе күл, темекі ұштары сияқты қызып тұрған заттарды сорып алушы болмаңыз. Шаңсорғыштың кейбір бөліктері тұтануы мүмкін.
- Үшкір немесе өткір заттарды сорып алушы болмаңыз, себебі құрылғы зақымдалуы мүмкін.
- Ұн сияқты өте ұсақ шаң не ұнтақ сорылса, аздаған электростатикалық разрядтар байқалуы мүмкін. Жоғарыда айтылған заттар

сорған кезде металдан жасалған ұзарту түтігін қолданбай, тек пластмассалық майысқақ түтікті қолданыңыз және төмен сору күшін орнатыңыз.

- Қауіпсіздікті қамтамасыз ету үшін құрылғыдағы кез келген жөндеу немесе қызмет көрсету жұмыстарын Hotpoint-Ariston компаниясының өкілетті мамандары орындауы тиіс.
- Құрылғыны дұрыс қолданбау салдарынан болған залалға жауап берілмейді.

АЛҒАШ РЕТ ПАЙДАЛАНБАС БҰРЫН

Барлық жабыстырғыштарды, қорғағыш пластмассалық материалдарды және картон ораманы шешіп алыңыз. Жабысқақ жерлерді жұмсақ дымқыл шүберекпен сүртіп, кетіріңіз.

Құрастыру

1. Пластмассалық майысқақ түтікті (11) сору кірісіне (16) «тық» еткен дыбыс естілгенше кіргізіп бекітіңіз. Оны шешіп алу үшін (17) түймесін басып, шығарып алыңыз.
2. Металдан жасалған ұзартқыш түтікті (9) орнына бекітілгенше қол тұтқасына (10) кіргіңіз. Түтіктің ұзындығын реттеу үшін ұзындық реттегішін (8) қолданыңыз.
3. Стандартты/кілем щеткасын немесе қажетті қосымшаны («Қосымшалар» тарауын қараңыз) орнына орналасқанша металдан жасалған ұзарту түтігінің шетіне бекітіңіз.

 **Құрылғыңыз Қуатты қашықтан басқару тетігімен жабдықталған болса, әдетте құрылғымен бірге берілетін батареяларды салу керек («Мүмкіндіктер» тарауындағы «Қуатты қашықтан басқару тетігі» параграфын қараңыз.**

ПАЙДАЛАНУ ШАҢСОРҒЫШ (А)

 **Құрылғы шаң дорбасы дұрыс орнатылғанша шаң бөлігінің қақпағының жабылуына жол бермейтін қауіпсіздік құралымен жабдықталған. Шаң дорбасының қақпағын күштеп жаппаңыз және қауіпсіздік иінтірегі қақпақты жабуға мүмкіндік беруі үшін, барлық бөліктер дұрыс орында тұрғанына көз жеткізіңіз.**

 **Шаңсорғышты сүзгілерді, Аса таза шаң дорбасын, шаң дорбасының тірегі немесе шаң контейнерін салмай қолданбаңыз, себебі құрылғы зақымдалуы мүмкін.**

1. Қуат кабелін (34) шығарып, құрылғыны розеткаға қосыңыз (220/240 В).

 **Қызып кетпеуі және зақымдалмауы үшін қуат кабелін толығымен (7 м) шығарып алуды жөн санаймыз.**

2. Құрылғыны іске қосу үшін іске қосу/тоқтату түймесін (19) басыңыз.
3. Алып жүру тұтқасын (12) орнына құлыпталғанша қажетті ұзындыққа дейін ұзарту үшін Арбаша жүйесін ашу/жабу түймесін (13) басыңыз. Одан кейін, үйді тазалаған кезде шаңсорғышты алып жүру тұтқасынан ұстап алып жүріңіз.
4. Сору қарқындылығын таңдау үшін (модельге байланысты) +/- түймесін қолданыңыз және Қуатты қашықтан басқару тетігімен қуатты электрондық жолмен реттеңіз (21); немесе электрондық қуат реттегішін қолмен бұраңыз (26).

 **Зақым келтірмеу үшін перде, мата, жастық сияқты нәзік заттарды тазалаған кезде төмен сору күшін қолдануды жөн санаймыз; немесе сору әсерін азайту үшін кем дегенде ауа реттегішін ашыңыз.**

5. Мүмкіндік болса, шаңсорғышты тоқтата тұру үшін Қуатты қашықтан басқару тетігінде күту түймесін (22) немесе Іске қосу және тоқтату функциясын қолданыңыз (модельге байланысты). Щетканы көлденең орналасқан орнына салсаңыз болғаны (30).
6. Құрылғыны өшіру үшін іске қосу/тоқтату түймесін қайтадан басыңыз.
7. Айырды розеткадан ағытып, орау аяқталғанша кабельді орау түймесін (20) басып тұрыңыз.

 **Орау кезінде кабель түйінделіп қалмауын қамтамасыз етіңіз.**

8. Щетканы көлденең / тік орналасқан орнына бекітіп, құрылғыны сақтаңыз.

 **Пластмассалық майысқақ түтін түйінделіп қалса, шаңсорғышты қоспаңыз, әйтпесе ол зақымдалуы мүмкін.**

МҮМКІНДІКТЕР

Электрондық қуат реттегіші (B)

Электронды қуаттылық электронды реттегіші (26) (бар болса) қажетті сору қуаттылығын орнатуға мүмкіндік береді.

Кейбір үлгілер үшін жинауға тиісті беттердің ерекшелігіне сәйкес қолайлы қуаттылық деңгейі көрсетілген: тент, кілемдер және қатты беттер. Есо функциясы (бар болса) максималды сору қуаттылығы барысында тұтынумен салыстырғанда электр қуатын 25%-ға үнемдеуге мүмкіндік береді, оған қоса, тиісті жинау тиімділігін қамтамасыз етеді.

Қуатты қашықтан басқару тетігі (C)

Қуатты қашықтан басқару функциясы (бар болса) сору қуаттылығын еңкейместен тікелей тұтқадан ешқандай қиындықсыз реттеуге болады. Шаңсорғышты қолдану барысында күту режимін Start & Pause (Іске қосу және кідірту) (22) түймесімен қосуға болады.

Қуатты қашықтан басқару тетігінің батареяларын салу немесе ауыстыру:

1. Батарея бөлігін (23) ашыңыз.
2. Оң және теріс полюстеріне назар аударып, екі AAA батареясын салыңыз.
3. Батарея бөлігін, орнына «тық» етіп бекітілгенше жабыңыз.

Арбаша жүйесі (D)

Арбаша жүйесі тазалаған кезде шаңсорғышты оңай жылжытуға және бір бөлмеден екінші бөлмеге алып жүруге мүмкіндік береді.

1. Алып жүру тұтқасын (12) орнына құлыпталғанша қажетті ұзындыққа дейін шығарып алу үшін Арбаша жүйесіндегі (13) ашу/жабу түймесін басыңыз.
2. Тазалап болғаннан кейін, Арбаша жүйесіндегі ашу/жабу түймесін басып, алып жүру тұтқасы орнына бекітілгенше оны жабыңыз.

 **Арбаша жүйесінің алып жүру тұтқасы орнына құлыпталғанына көз жеткізіп, құрылғыны сақтау үшін оны қолданыңыз.**

Start & Pause (E)

Start & Pause функциясы (бар болса) шаңсорғышты күту режиміне қоюға және щетканы күту қалпына қоюға мүмкіндік береді: щетканы көлденең орналасқан орнына салсаңыз болғаны (30).

Air Fresh Нера 13 (H)

Белсендірілген көмірмен өңдеу мүмкіндігі бар Air Fresh Нера 13 сүзгісі (32) (бар болса) шаңды максималды ұстауға (>99,95%) және иістерді сүзуді қамтамасыз етеді.

ТАЗАЛАУ ЖӘНЕ ҚЫЗМЕТ КӨРСЕТУ

 Шаңсорғышты тазаламас немесе оған қызмет көрсетпес бұрын ол розеткадан ажыратылғанына көз жеткізіңіз. Құрылғыны, оның ішкі бөліктерін және қосымшаларды тазалау үшін әсері күшті немесе абразивті заттарды қолданбаңыз. Оны қайтадан қолданбас бұрын жақсылап кепкеніне көз жеткізіңіз.

 Орындарына салмас бұрын барлық бөліктер толығымен кепкеніне көз жеткізіңіз.

 Сүзу өнімділігін қалпына келтіру үшін сүзгіні кем дегенде 4 айда бір рет тазалап тұрған жөн. Қайтсе де, максималды өнімділікті қамтамасыз ету үшін сүзгіні кем дегенде жыл сайын ауыстырған жөн.

Құрылғыны тазалау

Пластмассалық бөліктерді (корпус, шаң бөлігі, майысқақ түтік, т.б.) және металдан жасалған ұзарту түтігін (9) тазалау үшін құрғақ немесе сел дымқыл жұмсақ шүберекті қолданыңыз.

Шаң бөлігін (F) тазалау

Шаң бөлігін (40) жүйелі тазалап отыру үшін келесі процедураны ұстаныңыз:

1. Шаң бөлігін ашу түймесін (14) басып, шаң бөлігінің қақпағын (15) ашыңыз.
2. Аса таза шаң дорбасын (36).
3. Кішкене щеткамен қалып қойған кірді кетіріп, шаң бөлігін тазалаңыз. Қажет болса, дымқыл жұмсақ шүберекті қолдануға болады, бірақ барлық бөліктерін жақсылап сүртіп, құрғату керек.
4. Аса таза шаң дорбасын немесе шаң контейнерін қайтадан орнына салып, «тық» етіп дыбыс шыққанша шаң бөлігінің қақпағын жабыңыз.

Аса таза шаң дорбасын (G) ауыстыру

Тек Hotpoint-Ariston компаниясының түпнұсқа Аса таза шаң дорбаларын пайдаланған жөн, себебі олардың арнайы матасы ауаны оңтайлы түрде сүзеді, шаңды/ұнтақты максималды түрде ұстап қалады, жоғары өнімділікпен жұмыс істейді және мотордың қызмет мерзімінің ұзақ болуын қамтамасыз етеді.

Аса таза шаң дорбалары (36) матадан жасалғандықтан, оларды дәстүрлі қағаз дорбаларға қарағанда төзімдірек болып, өте ұсақ шаң/ұнтақ түйіршіктерін тиімдірек ұстап қалады, сөйтіп гигиеналық жағдайдың жақсы болуын қамтамасыз етеді.

 Аса таза дорбасын «дорба толы» қызыл түсті индикаторы жанар-жанбас ауыстыруды жөн санаймыз. Қайтсе де, шаңсорғыштың гигиеналық жағдайына ерқашан сенімді болу үшін оны кем дегенде жылына бір рет ауыстыру керек. Шаң/ұнтақ түйіршіктерімен бітеліп қалған дорба тесіктері мотордың сору қуатын төмендетеді және тіпті оны зақымдауы мүмкін.

1. Құрылғы розеткадан ажыратылғанына көз жеткізіңіз.
2. Шаң бөлігін ашу түймесін (14) басып, шаң бөлігінің қақпағын (15) ашыңыз.
3. Дорба тірегі (35) босатып, Аса таза шаң дорбасын (36) шығарып алыңыз.

 Шаң дорбасын қоқыс тастауға қатысты жергілікті заңдардың барлығына сәйкес түрде қоқысқа тастаңыз.

4. Жаңа Аса таза шаң дорбасын шаң дорбасы тірегіне толығымен сырғытыңыз; одан кейін, оны арнайы шаң бөлігіне қайтадан орнатыңыз.
5. Шаң бөлігінің қақпағын орнына «тық» етіп бекітілгенше жабыңыз.

 Шаң бөлігінің қақпағын жабу қиын болса, демек Аса таза шаң дорбасы және/немесе оның шаң дорбасы тірегі дұрыс орнатылмаған. Шаң дорбасының қақпағын күштеп жаппаңыз және қауіпсіздік иінітірегі қақпақты жабуға мүмкіндік беруі үшін, екі бөлік те дұрыс орында тұрғанына көз жеткізіңіз.

Сүзгілерді тазалау (H)

Аса таза Нера 13 сүзгісі аллергендерге қарсы максималды қорғау деңгейін және жоғары ауа сапасын қамтамасыз етеді, себебі құрылғыдан шығарылған ауа шаң/ұнтақ қалдықтарынан толығымен тазартылған болады (сүзу дәрежесі > 99,95 %).

Аса таза Нера 13 сүзгісін (31) тазалау:

1. Ашу тілінің көмегімен ауа торын (33) шешіп алыңыз.

2. Ашу тілін босату арқылы Аса таза Нера 13 сүзгісін шығарып алыңыз.
3. Судың күші тым жоғары болмауына назар аудара отырып, сүзгіні су ағынында жуыңыз.
4. Су қабатталған жерлеріне параллель ағатындай ұстаңыз.
5. Толығымен кепкенше бөлме температурасында ұстаңыз.
6. Кетіктерінің орнын байқап, Аса таза Нера 13 сүзгісін орнына салыңыз.
7. Ауа торын корпусына «тық» еткен дыбыс естілгенше кіргізіңіз.

Шаң бөлігінің сүзгілерін (40) тазалау:

8. Шаң бөлігін ашу түймесін (14) басып, шаң бөлігінің қақпағын (15) ашыңыз.
9. Аса таза шаң дорбасын (36), мотор сүзгісінің торын (38) шығарып алыңыз және мотор сүзгісін (37) мотор сүзгісінің торынан шығарыңыз.
10. Судың күші тым жоғары болмауына назар аудара отырып, мотор сүзгісін су ағынында жуып, тазалаңыз. Одан кейін ақырындап сығыңыз.
11. Мотор сүзгісінің торын тазалаған кезде кез келген шаң/ұнтақ қалдықтарын кіші щеткамен кетіріңіз. Қажет болса, дымқыл жұмсақ шүберек қолданыңыз.
12. Арнайы кетіктерге абайлап орнату арқылы мотор сүзгісін торға бекітіңіз.
13. Мотор сүзгісі торы жинағын шаң бөлігіндегі арнайы бағыттағыштарға сырғытыңыз.
14. Арнайы шаң дорба тірегінің көмегімен Аса таза шаң дорбасын бекітіңіз.
15. Шаң бөлігінің қақпағын орнына «тық» етіп бекітілгенше жабыңыз.

ҚОСЫМШАЛАР

Қосымша стандартты мүмкіндіктер (модельге байланысты) ретінде берілуі немесе Hotpoint-Ariston компаниясының өкілетті орталықтарынан бөлек сатып алынуы мүмкін.

Мульти-қылшақ/Multi Deluxe (J/I)

Мульти-қылшақ (3) қатты беттерді және кілем жабындарын күнделікті тазалауға ыңғайлы болып табылады.

Multi Deluxe (1) қылшағы ауа ағынын оңтайландыру үшін жасалған, ол әсіресе қатты және тегіс беттерді, оған қоса, кілем жабынында тазалауға ыңғайлы болады.

Щетка қосымша педальін (2) төмендегілерді тазалау үшін қолданыңыз:

 Қатты едендер

 Кілемдер мен мокет

Паркет щеткасы (K)

Паркет щеткасы (4) ағаш едендер сияқты өте нәзік едендерді тазалауға қолайлы. Арнайы табиғи қылдар оны өте нәзік беттерді зақымдамай тазалауға мүмкіндік береді.

Турбо щетка (L)

Айналып тұратын қылдандары бар турбо-қылшақ (5) түктері қысқа кілемдерді мұқият тазалауға және үй жануарларының жүндерін кетіруге ыңғайлы болып табылады. Арнайы бактерияға қарсы өңдеу бактериялардың таралуына жол бермейді. Щетканың айналуын шаңсорғыштың сору күші басқарады.

Люкс паркет щеткасы (M)

Люкс паркет щеткасы (7) нәзік және паркетпен қапталған едендерді тазалауға аса қолайлы. Щетка өте шаңсорғыштың сору күшімен басқарылатын нәзік айналмалы қылдармен және нәзік едендерді қорғайтын жұмсақ дөңгелектермен жабдықталған. Бұл щетканың тазалау өнімділігі Hotpoint-Ariston стандартты/кілем щеткасымен салыстырғанда 30 %-ға артық (сынақ IEC 60312 стандартына сәйкес жасалған). Люкс паркет щеткасының пластмассалық бөліктерін тазалау үшін щетканы металдан жасалған ұзарту түтігінен (9) ажыратып, құрғақ немесе сәл дымқыл жұмсақ шүберекпен сүртіңіз. Айналмалы қылдарды тазалау үшін қауіпсіздік құлпын орнына бұрып, шешіп алыңыз. Одан кейін айналмалы щетканы бөлшектеп, тазалауға кірісіңіз. Байланып қалған шаштар мен жіптерді қайшымен кесіп алыңыз, бірақ щетканың қылдарын зақымдап алмаңыз.

Қаптағыш щеткасы (N)

Қаптағыш щеткасы (6) диван, матрас, көрпе, жастық, т.б. сияқты беттерді мұқият тазалау үшін ыңғайлы болып табылады. Ол шаңсорғыштың сору күші басқаратын айналмалы қылдармен жабдықталған, олар болса терең тазалауға және маталардан жүн, шаш немесе кенелерді кетіруге мүмкіндік береді. Оған қоса, қорғайтын тор қылдардың тазаланатын бетке тиюіне жол бермей, маталарды нәзік түрде өңдеуді қамтамасыз етеді.

Жіңішке ұш (O)

Қосымша бөліктегі (28) жіңішке ұш бұрыштарды,

қысық жерлерді және тазалануы қиын басқа жерлерді тазалауға көмектеседі.

Нәзік беттерге арналған үш (P)

Қосымша бөліктегі (28) нәзік беттерге арналған үш батарея, жиһаз, т.б. сияқты арнайы күтім қажет ететін беттерді тазалауға қолайлы. Оның арнайы табиғи қылдар оны өте нәзік беттерді зақымдамай тазалауға мүмкіндік береді.

Қаптауышқа арналған саптама (Q)

Қаптауышқа арналған саптама ерекше беттерді, оның ішінде дивандар, матрастар, көрпелер, жастықтар, т.б.

ҚЫЗМЕТ КӨРСЕТУ

Біз өз тұтынушыларымызға қызмет көрсетеміз және сервистік қызметті жоғары деңгейде ұсынуға тырысамыз. Сізге құрылғымен оңай және қолайлы жұмыс жасауға мүмкіндік беру үшін өз өнімдерімізді үздіксіз жетілдіріп отыруға тырысамыз.

Құрылғыға күтім көрсету

Құрылғыға күтім көрсетуге арналған Hotpoint Ariston ұсынатын құрылғының Professional кәсіби бұйымдарының желісі құрылғының қолданыс мерзімін ұзартады және оның сынып қалу қаупін азайтады.

Professional кәсіби бұйымдарының желісі құрылғыңыздың ерекшеліктерін ескере отырып жасалған. Өнімдер сапа, экология және қолдану қауіпсіздігі бойынша Еуропалық жоғары стандарттарды қатаң сақтай отырып Италияда жасалған. Толық ақпаратты www.hotpoint-ariston.ru веб-сайтының “Қызмет көрсету” бөлімінен қараңыз және қалаңыздағы дүкендерден сұраңыз.

Уәкілетті қызмет көрсету орталықтары

Өз тұтынушыларымызға жақынырақ болу үшін шебер мамандарының жоғары деңгейдегі кәсіби дайындығы мен әділдігімен ерекшеленетін қызмет көрсету желілерін қалыптастырдық.

Ақау пайда болған жағдайда

Қызмет көрсету орталығына хабарласар алдында, ақаулықты өзіңіз түзетіп көруге тырысыңыз (“Ақаулықтар және оларды түзету жолдары” тарауын қараңыз).

Қызмет көрсету орталығына кепілдік құжатында көрсетілген телефон нөмірімен хабарласуға болады.

! Біз уәкілетті қызмет көрсету орталықтарына ғана хабарласуды ұсынамыз

! Жөндеу жұмыстарын іске асырған кезде фирмалық бөлшектерді ғана қолдануын талап етіңіз.

Қызмет көрсету орталығына хабарласар алдында келесі мәліметтерді беруге дайын екеніңізді тексеріп алыңыз:

- Ақаулық түрін сипаттау;
- Кепілдік құжатының нөмірі (қызмет көрсету кітапшасы, қызмет көрсету сертификаты т.с.с.);
- Құрылғының ақпарат тақтайшасында немесе кепілдік құжатында көрсетілген құрылғының моделі және сериялық нөмірі (S/N);
- Құрылғының сатылған ай-күні

Басқа пайдалы ақпарат пен жаңалықтарды www.hotpoint-ariston.ru веб-сайтының «Қызмет көрсету» тарауынан көре аласыз.

ҚОҚЫСҚА ТАСТАУ



Электр және электроникалық құралдардың қалдықтарына (WEEE) қатысты 2002/96/EC Еуропа заңнамасына сәйкес үй құрылғылары қалыпты толық қалалық қалдық айналымын пайдаланып жойылмауы тиіс.



Қоршаған орта мен халық денсаулығына тиетін зиянның алдын ала отырып, жарамсыз құрылғылар қайта пайдалану мен машина ішіндегі материалдарды өңдеу құнын оңтайландыру мақсатында бөлек жиналуы керек. Барлық өнімдердегі сызылған қоқыс жәшігі өнім иесінің бөлектелген қоқыс жинауға қатысты міндетін еске салады. Жарамсыз үй құрылғыларын дұрыс жоюға қатысты қосымша ақпарат алу үшін өнім иелері тиісті халыққа қызмет көрсету орталығына немесе олардың жергілікті өкілдеріне хабарласа алады.



Барлық өнімдердегі сызылған қоқыс жәшігі өнім иесінің бөлектелген қоқыс жинауға қатысты міндетін еске салады. Жарамсыз үй құрылғыларын дұрыс жоюға қатысты қосымша ақпарат алу үшін өнім иелері тиісті халыққа қызмет көрсету орталығына немесе олардың жергілікті өкілдеріне хабарласа алады.



Ешбір орама материалы тағамға тимеуі керек.

АҚАУЛЫҚТАРДЫ ЖОЮ

Ақаулық

Ықтимал себептері / шешімдері

Шаңсорғыш өшірілмейді.

- Айыр қосылмаған немесе тимей тұр.

Толмаса да, шаң дорбасы/контейнері толы индикаторлары жанады.

- Шаң дорбасын ауыстырыңыз. Көп мөлшерде өте ұсақ шаң немесе ұнтақ (ұн т.б.) сорылса, дорба әлі толмаған болса да, «шаң дорбасы толы» қызыл түсті индикаторы жануы мүмкін. Мұның себебі – Аса таза шаң дорбасы өте ұсақ шаң/ұнтақ түйіршіктерін ұстап тұрып, максималды гигиенаны қамтамасыз ету.
- Шаң дорбасы жоқ модельдерде шаң контейнерін тазалаңыз.
- Сүзгілерді тазалаңыз және қажет болса, оларды ауыстырыңыз.
- Ұзарту түтігі, майысқақ түтік және щетка бітеліп қалмағанына көз жеткізіңіз.

Сору күші төмен.

- Сүзгілерді тазалаңыз және қажет болса, оларды ауыстырыңыз.
- Ұзарту түтігі, майысқақ түтік және щетка бітеліп қалмағанына көз жеткізіңіз.
- Шаң дорбасын ауыстырыңыз. Көп мөлшерде өте ұсақ шаң немесе ұнтақ (ұн т.б.) сорылса, Аса таза шаң дорбасы бітеліп қалуы мүмкін.
- Шаң контейнерін және оның сүзгілерін тазалаңыз.

Қуатты қашықтан басқару жұмыс істемейді.

- Батарея заряды жеткіліксіз.
- Батареялар бөлігіне батареялар дұрыс салынбаған. Оң және теріс полюстеріне назар аударып, екі AAA батареясын орналастырыңыз. Оң және теріс полюстеріне назар аударып, батареяларды шығарып алыңыз да, қайта орнатыңыз.
- Қуатты қашықтан басқару тетігінің инфрақызыл сигналына электрондық құрылғылар немесе басқа заттар кедергі жасап тұруы немесе жауып тұруы мүмкін.

Сорған кезде кіші электростатикалық разрядтар байқалады.

- Ұн сияқты өте ұсақ шаң не ұнтақ сорылса, аздаған электростатикалық разрядтар байқалуы мүмкін. Жоғарыда айтылған заттар сорған кезде металдан жасалған ұзарту түтігін қолданбай, тек пластмассалық майысқақ түтікті қолданыңыз және төмен сору күшін орнатыңыз.

Қолданған кезде шаңсорғыш ысқырған дыбыс шығарады немесе дірілдейді.

- Бір немесе бірнеше қосымша дұрыс орнатылмаған. Сүзгілер мен щеткалар нұсқауларға сәйкес орнатылғанына көз жеткізіңіз. Шаң дорбасы бар модельде аралық қабатың дұрыс орналастырылғанын да тексеріңіз.
- Шаң дорбасы/контейнері толы. Шаң дорбасын ауыстырыңыз немесе шаң контейнерін босатыңыз.
- Сүзгілерді тазалаңыз және қажет болса, оларды ауыстырыңыз.
- Ауа реттегіші ашық. Ол дұрыс жабылғанына көз жеткізіңіз.

Шаң бөлігінің қақпағы жабылмайды.

- Аса таза шаң дорбасы немесе шаң контейнері дұрыс орнатылмаған. Қауіпсіздік иінтірегі шаң бөлігінің қақпасын жабуға мүмкіндік беруі үшін ол орнына дұрыс орналастырылғанына көз жеткізіңіз.

Щетка әзер жылжиды.

- Сору күшін азайтыңыз, әсіресе кілемдер мен жалпы маталарды тазалаған кезде. Сору әсерін азайту үшін ауа реттегішін ашыңыз.

Кабель әзер оралады.

- Орау кезінде кабель түйінделіп қалмауын қамтамасыз етіңіз. Ол тұрып қалса, қуат кабелін толығымен шығарып, орауды қайталаңыз.

ОПИСАНИЕ НА ПРАХОСМУКАЧКАТА

1. Мултифункционална четка делукс*
2. Педал за настройване на четката
3. Мултифункционална четка*
4. Четка за паркет*
5. Турбо четка*
6. Четка за тапицерия*
7. Четка за паркет делукс*
8. Регулатор за дължината на тръбата
9. Метална удължителна тръба
10. Дръжка за хващане
11. Пластмасов маркуч
12. Дръжка за носене
13. Бутон за отваряне/затваряне на колесната система Trolley System
14. Бутон за отваряне на отделението за прах
15. Капак на отделението за прах
16. Смукател
17. Изпускател
18. Индикатор за пълна торбичка / контейнер за прах
19. Бутон за старт/стоп
20. Бутон за прибиране на захранващия кабел

21. Бутони +/- за електронно регулиране на мощността*
22. Бутон за Start&Stop*
23. Отделение за батерии*
24. Въздушен регулатор
25. Приемник за сигнал от дистанционното управление Remote Power Control*
26. Електронен регулатор на мощността*
27. Накрайник за фино почистване
28. Накрайник за деликатни повърхности
29. Отделение за приставки
30. Хоризонтално гнездо
31. Филтър Pure Clean Hepa 13*
32. Air Fresh Hepa 13*
33. Въздушна решетка
34. Захранващ кабел
35. стойка за торбичката за прах
36. Торбичка за прах Pure Clean
37. Филтър на двигателя
38. Филтърна решетка на двигателя
39. Уплътнител
40. Отделение за прах

*само при някои модели

ВЪВЕДЕНИЕ

Благодарим Ви, че закупихте нашата прахосмукачка Trolley Power По този начин избрахте ефективен и висококачествен уред с отлично приложение. Съветваме Ви да регистрирате този продукт на www.hotpoint.co.uk, за да е гарантирано Вашето право на всички предимства, предоставени от Hotpoint Customer Service.

Trolley Power е създадена като съчетание на ефективност и ергономичност. Нейните нови високоефективни двигатели осигуряват оптимална работа при ниска консумация.

Уникалната Trolley System, с предстоящ патент, в съчетание със системата за дистанционно управление на мощността Remote Power Control (ако е налична), осигурява максимална ергономичност и маневреност около мебели.

Този уред е разработен само за домашна употреба и не трябва да се използва за промишлени цели.

 Преди да започнете да използвате уреда, важно е да прочетете внимателно тези инструкции и да ги запазите за по-нататъшна справка.

ОБЩИ ПРАВИЛА ЗА БЕЗОПАСНОСТ

Функциите за безопасност на Вашата прахосмукачка отговарят на техническите спецификации и действащите нормативни разпоредби.

Не използвайте уреда за други цели, освен за указаното предназначение. Неправилната употреба на уреда може да причини повреди и/или физическо нараняване.

 Напрежението на Вашата захранваща система трябва да съответства на напрежението на прахосмукачката (220-240 V). Всякакво погрешно свързване може да доведе

до необратима повреда на уреда и да анулира неговата гаранция.

- Ако щепселът, храняващият кабел или уредът изглеждат повредени, или ако бъдат установени някакви видими повреди, не използвайте прахосмукачката. В такива случаи дайте уреда за обстойна проверка от упълномощени служители на Hotpoint, за да се избегнат евентуални рискове.
- Редовно проверявайте състоянието на храняващия кабел.
- Този уред не е предназначен да се използва от лица (включително деца) с намалени физически, сензорни или умствени способности. Уредът не трябва да се използва и от лица без опит или такива, които не познават продукта, освен ако не са наблюдавани или инструктирани относно използването на уреда от лице, отговарящо за тяхната безопасност.
- Наблюдавайте децата и не им позволявайте да играят с уреда.
- Никога не оставяйте уреда без надзор, докато е включен в електрическата мрежа.
- Никога не използвайте храняващия кабел за преместване или носене на уреда.
- След употреба изключете щепсела от електрическия контакт и приберете храняващия кабел.
- Не огъвайте храняващия кабел и го пазете от остри ръбове, за да се избегнат евентуални повреди.
- Никога не оставяйте и не използвайте уреда над или в близост до пламък, печки, запалими частици или други източници на топлина.
- Не използвайте прахосмукачката върху хора или животни. Дръжте смукателните крайници далеч от тялото си, докато използвате уреда.
- Преди да смените приставката, когато почиствате или поддържате уреда, и във

всички случаи след всяка употреба, изключете го от електрическия контакт.

- Ако подозирате повреда, незабавно изключете уреда от електрическия контакт.
- Никога не потапяйте прахосмукачката във вода или друга течност. Никога не пръскайте течности върху уреда.
- Не оставяйте уреда на открито и изложен на неблагоприятни метеорологични условия.
- За гарантиране на безопасността, ние Ви съветваме да държите прахосмукачката винаги по-ниско от позицията на собственото Ви тяло при почистване на стълби.



Никога не засмуквайте течни или влажни вещества, тъй като това може да повлияе върху работата на уреда.

- Никога не засмуквайте запалими частици или уреди с нажежаема жичка като пепел, фасове и т.н. Някои части на прахосмукачката може да се запалят.
- Никога не засмуквайте остри или режещи предмети, тъй като това може да повреди уреда.
- Ако бъде засмукан много фин прах или прахообразни вещества като брашно и пр., могат да възникнат малки електростатични разряди. Ако се случи да бъдат засмукани такива вещества, ние Ви съветваме да не използвате металната удължителна тръба, а само пластмасовия гъвкав маркуч, и да определите ниско ниво на мощност на засмукване.
- За Ваша безопасност, всяко действие, ремонт или поддръжка трябва да се извършва върху уреда само от упълномощен персонал на Hotpoint.
- Ние не поемаме отговорност в случай на щети, причинени от неправилна употреба на уреда.

ДЕЛЕГИРАН РЕГЛАМЕНТ НА КОМИСИЯТА (ЕС) № 665/2013

Марка	Hotpoint-Ariston	Hotpoint-Ariston	Hotpoint-Ariston	Hotpoint-Ariston	Hotpoint-Ariston
Модел	SL B10 BDB	SL B10 BDW	SL B10 BPB	SL B07 BEB	SL B07 BEW
Клас енергийна ефективност	C	C	C	C	A
Годишна консумация на енергия в киловатчаса година, със закръгляне до един знак след десетичната запетая (1)	36	36	38,5	25	25,5
Клас ефективност при почистване на килими	D	D	E	E	E
Клас ефективност при почистване на твърди подови настилки	B	B	C	C	D
Клас прахови емисии	B	E	B	B	E
Ниво на звукова мощност в db (A)	80	80	79	77	77
Номинална консумирана мощност в W	1000	1000	1000	700	700

(1) Индикативна годишна консумация на енергия (kWh/година), въз основа на 50 задачи за почистване. Действителната годишна консумация на енергия ще зависи от начина на използване на уреда.

ПРЕДИ ПЪРВА УПОТРЕБА

Отстранете всички залепени части, защитни пластмасови материали и картонени опаковки. Уверете се, че всички залепени части са отстранени с мека влажна кърпа.

Сглобяване

1. Закрепете пластмасовия гъвкав маркуч (11) към смукателя (16), докато щракне на място. За да го отстраните, натиснете изпускателя (17) и го издърпайте навън.
2. Монтирайте металната удължителна тръба (9) в дръжката за хващане (10), докато щракне на място. Използвайте регулатора за дължината (8), за да регулирате дължината на тръбата.
3. Поставете стандартната четка/четката за килим или необходимата приставка (вж. глава "Приставки") в края на металната удължителна тръба, докато щракне на място.

 Ако Вашият уред е оборудван с дистанционно управление на мощността Remote Power Control, трябва да поставите предоставените батерии (вж. параграф "Дистанционно управление на мощността Remote Power Control" от глава "Функционални характеристики").

НАЧИН НА УПОТРЕБА ПРАХОСМУКАЧКАТА (A)

 Уредът е снабден с предпазно устройство, което предпазва от затваряне на капака на отделението за прах, стига торбичката за прах да е правилно инсталирана. Не прилагайте сила при затваряне на капака на торбичката за прах и се уверете, че всички части са правилно поставени, за да можете да затворите капака.

 Не използвайте прахосмукачката без филтрите, торбичката за прах Pure Clean,

стойката за торбичката или контейнера за прах, тъй като това може да предизвика повреда на уреда.

1. Развийте захранващия кабел (34) и включете уреда в електрическата мрежа (220/240V).

 **Съветваме Ви да развиете цялата дължина на захранващия кабел (жълт маркер: 6,5m; червен маркер: 7m), за да се избегне прегряване и повреда.**

2. Натиснете бутона **старт/стоп** (19), за да стартирате уреда.
3. Натиснете бутона за **отваряне/затваряне на Trolley System** (13), за да изтеглите дръжката (12) до желаната дължина, докато щракне на място. След това премествайте прахосмукачката чрез дръжката за носене, докато почиствате помещението.
4. За да изберете желаната интензивност на засмукване (в зависимост от модела), използвайте бутона **+/-** и по електронен път регулирайте мощността (21) чрез устройството за дистанционно управление **Remote Power Control**; или ръчно завъртете електронния регулатор на мощността (26).

 **Съветваме Ви да използвате ниска мощност на засмукване при почистване на деликатни повърхности, като например завеси, дамаски, възглавници и т.н., за да избегнете евентуални повреди; или поне да отворите въздушния регулатор за намаляване на ефекта на засмукване.**

5. За да прекъснете работата на прахосмукачката, ако тази функция е налична, можете да използвате бутона за режим на готовност (22) от устройството за дистанционно управление на мощността **Remote Power Control** или функцията **Start & Pause** (в зависимост от модела). Само поставете четката в хоризонталния корпус (30).
6. За да изключите уреда, натиснете отново бутона **старт/стоп**.
7. Извадете щепсела от контакта и натиснете бутона за навиване на кабела (20) до пълното му прибиране.

 **Уверете се, че кабелът не се заплита при навиването му за прибиране.**

8. Закрепете главата за подови настилки в хоризонталния/вертикалния корпус и

приберете уреда.

 **Не включвайте прахосмукачката, ако пластмасовият гъвкав маркуч се заплете, тъй като това може да повреди уреда.**

Ф У Н К Ц И О Н А Л Н И ХАРАКТЕРИСТИКИ

Електронен регулатор на мощността (B)

Електронният регулатор на мощността (26) (ако е наличен) позволява да се определи необходимата мощност на засмукване.

При някои модели са посочени идеалните нива на мощност, според повърхността за почистване: навеси, килими и твърди подови настилки.

Функцията **Eco** (ако е налична) позволява икономии на енергия от 25% в сравнение с потреблението спрямо максималната мощност на засмукване, като по този начин се осигурява ефикасно почистване.

Система за дистанционно управление на мощността **Remote Power Control** (C)

Дистанционното управление на мощността (ако е налично) Ви позволява да регулирате силата на засмукване пряко и без усилие чрез ръкохватката, без да е необходимо да се навеждате. При използване на прахосмукачката може да я държите в режим на готовност, като натиснете бутона **Start & Pause** (22).

За да поставите или смените батериите на дистанционното управление **Remote Power Control**:

1. Отворете отделението за батерии (23).
2. Поставете две батерии тип AAA, като се уверите, че положителните и отрицателните полюси са правилно поставени.
3. Затворете отделението за батерии, докато щракне на място.

Trolley System (D)

Trolley System Ви позволява лесно местене на прахосмукачка по време на почистване и преместването ѝ от стая в стая без усилие.

1. Натиснете бутона за **отваряне/затваряне на Trolley System** (13), за да извадите дръжката за носене (12), докато щракне на място при желаната дължина.
2. След като приключите с почистването, натиснете бутона за **отваряне/затваряне**

на Trolley System и затворете дръжката за носене, докато щракне на място.

 **Използвайте дръжка за носене Trolley System за съхранение на уреда, след като се уверите, че е правилно поставена.**

Start & Pause (E)

Функцията Start & Pause (ако е налична) Ви позволява да оставите прахосмукачката в режим на готовност и да блокирате главата за чистене в неподвижна позиция: просто поставете четката в хоризонталния корпус (30).

Филтър Air Fresh Нера 13 (H)

Филтърът Air Fresh Нера 13 (32) (ако е наличен), с активен въглен за пречистване, осигурява оптимално задържане на прах (> 99,95%) и филтриране на неприятни миризми.

ПОЧИСТВАНЕ И ПОДДРЪЖКА

 **Преди почистване или сервисна поддръжка на прахосмукачката уверете се, че уредът е изключен от електрическата мрежа. Не използвайте агресивни вещества или абразивни частици за почистване на уреда, вътрешните му части и приставките. Уверете се, че уредът е напълно сух, преди да го използвате отново.**

 **Уверете се, че всички части на уреда са напълно сухи, преди да ги поставите обратно.**

 **Препоръчваме Ви да почиствате филтъра най-малко на всеки 4 месеца, за да се възстанови мощността на филтриране. Във всеки случай препоръчваме смяна на филтъра най-малко веднъж годишно, за да се гарантира максимална ефективност.**

Почистване на уреда

Използвайте суха или леко влажна мека кърпа, за да почистите пластмасовите части (корпус, отделение за прах, гъвкав маркуч и т.н.) и металната удължителна тръба (9).

Почистване на отделението за прах (F)

За редовно почистване на отделението за прах (40):

1. Натиснете бутона за отваряне на отделението

за прах (15), за да отворите капака на отделението (14).

2. извадете торбичката за прах Pure Clean (36).
3. Почистете отделението за прах, като отстраните всички остатъчни замърсявания с помощта на малка четка. Ако е необходимо, използвайте влажна мека кърпа, като внимавате да подсушите напълно всички части.
4. Поставете в правилна позиция торбичката за прах Pure Clean или контейнера за прах и затворете капака на отделението за прах, докато щракне на място.

Смяна на торбичката за прах Pure Clean Чиста (G)

Препоръчваме винаги да се използват оригинални торбички за прах Pure Clean на Hotpoint (само при някои модели), тъй като специалната тъкан, от която са изработени, позволява оптимално филтриране на въздуха, максимално задържане на прах/прахови частици, оптимална ефективност и дълъг живот на двигателя.

Тъй като торбичките за прах Pure Clean (36) са изработени от специална тъкан, те са по-устойчиви в сравнение с конвенционалните хартиени торбички и може да задържат по-ефективно много фин прах/прахови частици, като по този начин се гарантира максимална хигиена.

 **Препоръчваме смяна на торбичката Pure Clean веднага след като светне индикаторът за пълна торбичка. Сменяйте най-малко веднъж годишно, за да бъдете винаги сигурни в хигиенното състояние на Вашата прахосмукачка. Порите на торбичка, задържана с прах/прахови частици, намаляват всмукателната мощност на двигателя и могат да причинят повреди.**

1. Уверете се, че уредът е изключен от електрическата мрежа.
2. Натиснете бутона за отваряне на отделението за прах (15), за да отворите капака на отделението (14).
3. Освободете стойката на торбичката (35) и извадете торбичката за прах Pure Clean (36).

 **Изхвърлете торбичката за прах в съответствие с местните разпоредби за изхвърляне на отпадъци.**

- Пъхнете докрай в стойката нова торбичка за прах Pure Clean; след това я поставете обратно в специалното отделение.
- Затворете капака на отделението за прах, докато щракне на място.

 **Ако е трудно да затворите капака на отделението за прах, вероятно торбичката за прах Pure Clean и/или нейната стойка не са били сглобени правилно. Не прилагайте сила, за да затворите капака на торбичката за прах, а се уверете, че двете части са правилно поставени, за да може да се затвори капакът.**

Почистване на филтрите (H) версия с торбичка за прах

Филтърът Pure Clean Нера 13 осигурява максимална защита срещу алергени и поддържа високо качество на въздуха, като връща въздуха в уреда напълно изчистен от прах/прахови остатъци (мощност на филтриране > 99,95%).

За да почистите филтъра Pure Clean Нера 13 (31):

- Разглобете въздушната решетка (33) чрез бутона за отваряне.
- Извадете филтъра Pure Clean Нера 13, като освободите бутона за отваряне.
- Измийте филтъра под течаща вода, като внимавате струята на водата да не е прекалено силна.
- Дръжте филтъра така, че водата да тече успоредно на гънките.
- Оставете да изсъхне при стайна температура, докато всички части са напълно сухи.
- Сменете филтъра Pure Clean Нера 13, като внимавате за правилната позиция на прорезите.
- Вкарайте въздушната решетка в съответното гнездо, докато щракне на място.

За да почистите филтрите на отделението за прах (40):

- Натиснете бутона за отваряне на отделението за прах (15), за да се отвори капакът (14).
- Извадете торбичката за прах Pure Clean (36), филтърната решетка на двигателя (38) и филтъра на двигателя (37) от самата решетка на филтъра на двигателя.
- Почистете филтъра на двигателя чрез измиване под течаща вода, като внимавате струята на водата да не е прекалено силна. След това внимателно изтръскайте от останалата вода.
- При почистване на филтърната решетка на

двигателя, премахнете всички остатъци от прах/прахови частици с малка четка. Ако е необходимо, използвайте влажна мека кърпа.

- Поставете обратно филтъра на двигателя в решетката, като внимателно го позиционирате в специалните прорези.
- Плъзнете сглобената филтърна решетка на двигателя в специалните водачи в отделението за прах.
- Поставете торбичката за прах Pure Clean, като я закрепите със специалната стойка на торбичката.
- Затворете капака на отделението за прах, докато щракне на място.

ПРИСТАВКИ

Приставките могат или да бъдат доставени със стандартни характеристики (според модела), или да се закупят отделно от оторизираните центрове на Hotpoint.

Мултифункционална четка/ Мултифункционална четка делукс (J/I)

Мултифункционалната четка (3) е подходяща за всекидневно почистване на твърди подови настилки и килими.

Мултифункционалната четка (1) е създадена за оптимизиране на въздушния поток и е особено подходяща за почистване на твърди и гладки подови настилки, както и за килими.

Използвайте педала за настройване на космената част на четката (2) за почистване на:



Твърди подови настилки



Килими

Четка за паркет (K)

Четката за паркет (4) е подходяща за почистване на деликатни повърхности като дървени подове. Специалните естествени косми на четката позволяват употребата ѝ върху изключително деликатни повърхности без риск от увреждане.

Турбо четка (L)

Турбо четката (5), с въртяща се космена част, е особено подходяща за по-дълбоко почистване на късовлакнести килими и за премахване на косми от домашни любимци. Специалното антибактериално обработване предотвратява разпространяването на бактерии. Стрелка отдолу показва къде четката може да се отвори, за да се премахнат случайно попаднали предмети.

Deluxe четка за паркет (M)

Четка Deluxe Паркет (7) е подходящ за почистване на деликатни и паркет. Четката е снабдена с изключително фини въртящи се косми, управлявани от всмукателната мощност на прахосмукачката, и меки колела, защитаващи деликатни повърхности от увреждане. За да почистите пластмасовите части на четката за паркет делукс, извадете четката от металната удължителна тръба (9) и избършете със суха или леко влажна мека кърпа. За почистване на въртящата се космена част завъртете обезопасителния ключ и  я извадете, след това разглобете въртящата се четка и започнете да я почиствате. Отстранете с ножица всякакви косми или нишки, които са се оплели, като внимавате да не повредите космената част.

Четка за тапицерия (N)

Четката за тапицерия (6) е подходяща за почистване на повърхности, като например мека мебел, матраци, одеяла, възглавници и т.н. Оборудвана е с въртяща се космена част, управлявана от всмукателната мощност на прахосмукачката, което позволява почистване в дълбочина и отстраняване на кожа, косми или акари от тъканите. Предпазната решетка предпазва влакната от докосване до почистващите повърхности, като по този начин се гарантира максимална защита на тъканите.

Накрайник за фино почистване (O)

Накрайникът за фино почистване в отделението за приставки (29) помага за почистване на тъгли, пукнатини и други трудни за достъп места.

Накрайник за деликатни повърхности (P)

Накрайникът за деликатни повърхности в отделението за приставки (29) е подходящ за почистване на повърхности, които изискват специални грижи, като например радиатори, мебели и т.н. Неговите специални естествени косми позволяват използването му върху изключително деликатни повърхности без никакъв риск от увреждане.

Четка за паркет делукс (Q)

Четката за паркет делукс е подходяща за почистване на деликатни повърхности и паркет.

ТЕХНИЧЕСКО ОБСЛУЖВАНЕ

! Никога не използвайте услугите на неоторизиран техник.

Подгответе следната информация:

- тип на възникналия проблем.
- модел на уреда (Mod.).
- сериен номер (S/N).

Тази информация се намира на табелката с данни върху уреда.

ИЗВЪРЛЯНЕ НА СТАРИ ЕЛЕКТРИЧЕСКИ УРЕДИ



Европейската директива 2012/19/ЕС относно отпадъци от електрическо и електронно оборудване (ОЕЕО) предвижда старите електродомакински уреди да не се депонират чрез обикновения цикъл за твърди отпадъци. Старите уреди се събират разделно, за да се оптимизира възстановяването и рециклирането на материалите, които съдържат, за да се ограничи въздействието върху здравето на хората и околната среда.

Символът със зачертан контейнер за отпадъци върху продукта ви напомня за това, че сте задължени да депонирате уреда на място за разделно събиране на отпадъци.

Потребителите трябва да се свържат с местните власти или търговци за информация във връзка с правилното депониране на уреда.

Булсервиз ЕООД

Ул. Хайдушка поляна 57-59,

1612 София

тел. (02) 955 35 95; факс. (02) 955 35 96

ОТСТРАНЯВАНЕ НА НЕИЗПРАВНОСТИ

Проблем

Възможни причини / Решения

Праховсмукачката не може да се включи.

- Щепселът не е бил включен или не прави контакт.

Индикаторът за пълна торбичка/контейнер за прах свети, въпреки че все още не е пълна/пълен.

- Сменете торбичката за прах. Ако бъдат засмукани големи количества много фин прах/прахообразни вещества (напр. брашно, и пр.), индикаторът за запълване на торбичката за прах може да свети, въпреки че торбичката все още не е пълна. Причината е, че торбичката за прах Pure Clean може да задържи изключително фин прах/прахови частици, като по този начин се гарантира максимална хигиеничност.
- Почистете контейнера за прах при моделите без торбичка за прах.
- Почистете филтрите и, ако е необходимо, ги сменете.
- Уверете се, че удължителната тръба, гъвкавият маркуч и четката не са блокирани.

Ниска мощност на засмукване.

- Почистете филтрите и, ако е необходимо, ги сменете.
- Уверете се, че удължителната тръба, гъвкавият маркуч и четката не са блокирани.
- Сменете торбичката за прах. Ако бъдат засмукани големи количества много фин прах/прахообразни вещества (напр. брашно, и пр.), торбичката за прах Pure Clean може да се запуши.
- Почистете контейнера за прах и неговите филтри.

Дистанционното управление не работи.

- Батерията не е заредена.
- Батериите са разположени неправилно в отделението за батериите. Поставете две батерии AAA, като се уверите, че положителните и отрицателните полюси са на правилните места.
- Извадете батериите; след това ги поставете отново, като се уверите, че положителните и отрицателните полюси са на правилните места.
- Електронни уреди или смущения може да интерферират или блокират инфрачервения сигнал.

Възникват малки електростатични разряди по време на засмукване.

- Ако бъде засмукан много фин прах или прахообразни вещества като брашно и пр., възможно е да се появят малки електростатични разряди. При засмукване на някои от гореописаните частици, съветваме Ви да не използвате металната удължителна тръба, а само пластмасовия гъвкав маркуч, и да ползвате уреда при ниска мощност на засмукване.

Праховсмукачката свири или вибрира при употреба.

- Една или повече приставки са сглобени неправилно. Уверете се, че филтрите и четките са сглобени в съответствие с тези инструкции. При моделите с торбичка за прах се уверете, че и уплътнението е правилно поставено.
- Торбичката/контейнерът за прах е пълна/пълен. Сменете торбичката или почистете контейнера за прах.
- Почистете филтрите и, ако е необходимо, ги сменете.
- Въздушният регулатор е отворен. Уверете се, че е правилно затворен.

Четката се движи трудно.

- Намалете засмукващата мощност, особено при почистване на килими и тъкани като цяло. Отворете въздушния регулатор, за да намалите "ефекта на засмукване".

Отделението за прах не може да се затвори.

- Торбичката за прах Pure Clean или контейнерът е сглобен/а неправилно. Уверете се, че са правилно поставени, така че можете да затворите капака на отделението за прах чрез обезопасителния ключ.

Кабелът на се развива гладко.

- Уверете се, че кабелът не се усуква, докато се навива при прибиране. Ако кабелът заседне, развийте целия захранващ кабел и повторете процеса на навиване.

OPIS ODKURZACZA

1. Szczotka Multi Deluxe*
2. Pedał regulacji włosia
3. Szczotka Multi*
4. Szczotka do parkietów*
5. Szczotka turbo*
6. Szczotka do obió*
7. Szczotka do parkietów Deluxe*
8. Regulacja długości rury
9. Metalowa rura
10. Uchwyt
11. Wąż plastikowy
12. Rączka do przenoszenia
13. Przycisk otwierania/zamykania systemu Trolley
14. Przycisk otwierania komory na kurz
15. Pokrywa komory na kurz
16. Włot ssący
17. Przycisk zwalnający
18. Wskaźnik napłynięcia worka/komory na kurz
19. Przycisk start/stop
20. Przycisk zwijania kabla zasilania
21. Przyciski +/- do elektronicznej regulacji mocy*
22. Przycisk trybu Start&Pause*
23. Przegródka na baterie*
24. Regulator powietrza
25. Odbiornik sygnału zdalnej kontroli mocy*
26. Elektroniczny regulator mocy*
27. Końcówka do precyzyjnego odkurzania
28. Końcówka do delikatnych powierzchni
29. Komora na końcówki
30. Obudowa pozioma
31. Filtr Pure Clean Hepa 13*
32. Air Fresh Hepa 13*
33. Kratka powietrza
34. Kabel zasilania
35. Podpórka na worek na kurz
36. Worek na kurz Pure Clean
37. Filtr silnika
38. Kratka filtra silnika
39. Uszczelka
40. Komora na kurz

* tylko dla niektórych modeli

WPROWADZENIE

Dziękujemy za zakup naszego odkurzacza Trolley Power. Poprzez ten zakup, wybrano efektywne i bardzo wydajne urządzenie. Radzimy zarejestrować ten produkt na stronie www.hotpoint.co.uk, aby móc skorzystać z ofert obsługi klienta firmy Hotpoint.

Trolley Power został zaprojektowany tak, by połączyć efektywność z ergonomią. Nowe, wydajne silniki zapewniają optymalną wydajność w połączeniu z niskim zużyciem energii.

Ekskluzywny system Trolley, zgłoszony do patentu, połączony z wykorzystaniem zdalnej kontroli mocy (jeśli dostępna), zapewnia maksymalną ergonomię oraz łatwość manewrowania wokół mebli.

Urządzenie to zostało zaprojektowane wyłącznie do użytku domowego i nie powinno być używane w celach przemysłowych.

 Przed rozpoczęciem użytkowania urządzenia ważne jest, aby zapoznać się tą instrukcją obsługi i zachować ją na przyszłość.

OGÓLNE ZASADY BEZPIECZEŃSTWA

Zabezpieczenia odkurzacza są zgodne ze specyfikacjami technicznymi i obowiązującymi

przepisami.

Nie wykorzystuj urządzenia w celach innych, niż jest do tego przeznaczone. Niewłaściwe wykorzystanie może spowodować zranienie osób lub szkody materialne.

 Napięcie w sieci musi być zgodne z napięciem roboczym odkurzacza (220 - 240 V). Błąd w podłączeniu może spowodować nieodwracalne szkody urządzenia i unieważnić gwarancję.

- Jeśli wtyczka, kabel zasilania lub urządzenie wydają się być uszkodzone, albo gdy odnalezione zostanie widoczne uszkodzenie, nie korzystaj z odkurzacza. W takich przypadkach, aby uniknąć sytuacji niebezpiecznych, oddaj urządzenie do sprawdzenia wyłącznie do autoryzowanego serwisu Hotpoint.
- Regularnie sprawdzaj stan kabla zasilania.
- Urządzenie nie jest przeznaczone do użytku przez osoby (w tym dzieci) o obniżonych możliwościach fizycznych lub umysłowych. Dodatkowo, nie powinno być ono użytkowane przez osoby nie posiadające doświadczenia lub nieobeznane z urządzeniem, o ile nie są nadzorowane lub instruowane przez osoby odpowiedzialne za ich bezpieczeństwo.
- Nadzoruj dzieci, aby zapobiec ich zabawom z tym urządzeniem.

- Jeśli urządzenie jest podłączone do prądu, nigdy nie pozostawiaj go bez nadzoru.
- Nigdy nie używaj przewodu do przemieszczania lub przeniesienia urządzenia.
- Po użyciu, wyciągnij wtyczkę z gniazdka i zwiń przewód.
- Nie zginaj przewodu i trzymaj go z daleka od ostrych krawędzi, aby uniknąć jego uszkodzenia.
- Nigdy nie pozostawiaj urządzenia nad płonieniami lub w ich pobliżu, w pobliżu materiałów palnych lub innych źródeł ciepła.
- Nie używaj odkurzacza na osobach lub zwierzętach. Podczas pracy trzymaj końcówkę ssącą z daleka od ciała.
- Przed wymianą końcówki, podczas czyszczenia lub konserwacji urządzenia oraz po każdorazowym użyciu, wyciągnij wtyczkę z kontaktu.
- Gdy podejrzewasz awarię urządzenia, natychmiast wyciągnij wtyczkę z kontaktu.
- Nigdy nie zanurzaj odkurzacza w wodzie lub innym płynie. Nigdy nie spryskuj urządzenia żadnym płynem.
- Nie pozostawiaj urządzenia na wolnym powietrzu i nie wystawiaj go na nie pogodę.
- Dla bezpieczeństwa, podczas czyszczenia

schodów, odkurzacz powinien się znajdować poniżej Twojej pozycji.



Nigdy nie wsysaj żadnych płynów lub substancji wilgotnych, gdyż może to pogorszyć pracę urządzenia.

- Nigdy nie wsysaj żadnych materiałów palnych lub przedmiotów żarzących się, np.: popiołu, niedopałków, itp.. Niektóre części odkurzacza mogą się zapalić.
- Nigdy nie wsysaj żadnych ostrych lub tnących przedmiotów, jako że mogą one uszkodzić urządzenie.
- jeśli bardzo drobny pył, np.: mąka, zostanie zassany przez odkurzacz, może to spowodować wyładowania elektrostatyczne. Zасыając wymienione powyżej materiały, radzimy nie korzystać z metalowej rury, lecz tylko z elastycznego plastikowego węża i ustawić niską moc ssania.
- Dla swojego bezpieczeństwa, każda naprawa i serwisowanie powinny być wykonane wyłącznie przez autoryzowany personel Hotpoint.
- Nie ponosimy odpowiedzialności za uszkodzenia wynikające z niewłaściwego użytkowania urządzenia.

ROZPORZĄDZENIE DELEGOWANE KOMISJI (EU) NR 665/2013

Marka	Hotpoint-Ariston	Hotpoint-Ariston	Hotpoint-Ariston	Hotpoint-Ariston	Hotpoint-Ariston
Model	SL B10 BDB	SL B10 BDW	SL B10 BPB	SL B07 BEB	SL B07 BEW
Klasa efektywności energetycznej	C	C	C	C	A
Roczne zużycie energii w kWh/rok, zaokrąglone do 1 miejsca po przecinku (1)	36	36	38,5	25	25,5
Klasa wydajności czyszczenia dywanów	D	D	E	E	E
Klasa wydajności czyszczenia twardych podłóg	B	B	C	C	D
Klasa reemisji kurzu	B	E	B	B	E
Poziom hałasu w db (A)	80	80	79	77	77
Znamionowa moc wejściowa w W	1000	1000	1000	700	700

(1) Wskazujące roczne zużycie energii (kWh na rok), oparte na 50 czynnościach odkurzania. Rzeczywiste roczne zużycie energii będzie zależeć od sposobu użytkowania urządzenia.

PRZED PIERWSZYM UŻYCIEM

Usuń wszelkie naklejki, ochronne materiały plastikowe i opakowanie tekturowe. Upewnij się, że naklejki zostały usunięte przy pomocy miękkiej, wilgotnej ściereczki.

Składanie

1. Włóż elastyczny, plastikowy wąż (11) do otworu ssącego (16), aż zablokuje się we właściwej pozycji. Aby go wyjąć, naciśnij przycisk zwalnający (17) i wyciągnij wąż z otworu.
2. Włóż rurę metalową (9) do uchwyty (10), aż zablokuje się we właściwej pozycji. Użyj regulacji długości (8), aby dopasować długość rury.
3. Włóż standardową szczotkę do dywanów lub potrzebną końcówkę (patrz: rozdział "Końcówki"), do końcówki metalowej rury, aż zablokuje się we właściwej pozycji.

 Jeśli Twoje urządzenie wyposażone jest w zdalną kontrolę mocy, musisz włożyć dołączone do zestawu baterie (patrz część: "Zdalna kontrola mocy" w rozdziale "Funkcje").

UŻYTKOWANIE ODKURZACZA (A)

 Urządzenie jest wyposażone w zabezpieczenie, które zapobiega zamknięciu się pokrywy komory na kurz, o ile worek na kurz nie został poprawnie włożony. Nie próbuj zamknąć pokrywy na siłę i sprawdź, czy wszystkie części są na właściwym miejscu, aby móc zamknąć pokrywę.

 Nie korzystaj z odkurzacza bez filtrów, worka na kurz Pure Clean, wspornika na worek na kurz lub pojemnika na kurz, jako że urządzenie może ulec uszkodzeniu.

1. Rozwiń kabel zasilania (34) i podłącz urządzenie do prądu (220/240 V).

 Radzimy rozwinąć cały kabel (żółte oznaczenie: 6,5 m; czerwone oznaczenie: 7 m) aby uniknąć przegrzania i uszkodzenia.

2. Naciśnij przycisk start/stop (19), aby włączyć urządzenie.
3. Naciśnij przycisk otwierania systemu Trolley (13), aby wysunąć rączkę do przenoszenia (12) do żądanej długości, aż zablokuje się we właściwej pozycji. Podczas odkurzania domu

kieruj odkurzaczem trzymając go za rączkę.

4. Aby wybrać żądaną moc ssania (w zależności od modelu), skorzystaj z przycisku +/- i elektronicznie dostosuj moc (21) zdalnej kontroli mocy; lub też ręcznie przekręć elektroniczny regulator mocy (26).

 Radzimy używać niskiej mocy ssania do odkurzania powierzchni delikatnych, takich jak: zasłony, materiały, poduszki, itp., aby uniknąć ich uszkodzenia; albo przynajmniej otwórz regulator powietrza, aby zmniejszyć efekt ssania.

5. Aby chwilowo wyłączyć odkurzacz, jeśli opcja ta jest dostępna, możesz skorzystać z przycisku oczekiwania (22) w zdalnej kontroli mocy lub funkcji Start & Pause (w zależności od modelu). Po prostu wsuń szczotkę do jej poziomej obudowy (30).
6. Aby wyłączyć urządzenie naciśnij ponownie przycisk start/stop.
7. Wyciągnij wtyczkę z kontaktu i naciśnij przycisk zwijania kabla (20), aż przewód elektryczny zostanie zwinięty.

 Pilnuj, aby podczas zwijania kabel nie poplątał się.

8. Zamocuj końcówkę podłogową w jej pozycji poziomej/pionowej i schowaj urządzenia.

 Nie włączaj odkurzacza, jeśli plastikowy, elastyczny wąż jest poplątany, jako że może to uszkodzić urządzenie.

FUNKCJE

Elektroniczny regulator mocy (B)

Elektroniczna regulacja mocy (26) (jeśli dostępna) pozwala na ustawienie żądanej mocy ssania. Niektóre modele posiadają wskaźniki idealnej mocy w zależności od odkurzonej powierzchni: markizy, dywany i twarde podłogi. Funkcja Eco (jeśli dostępna) pozwala na oszczędność 25% prądu w porównaniu z zużyciem relatywnym do maksymalnej mocy ssania, zapewniając jednocześnie wydajne czyszczenie.

Zdalna kontrola mocy (C)

Zdalna kontrola mocy (jeśli dostępna) pozwala na bezpośrednie i łatwą regulację mocy ssania na rączce, bez konieczności schylania się. Podczas używania odkurzacza możesz trzymać go w stanie gotowości, naciskając przycisk Start&Pause (22). Aby włożyć lub wymienić baterie zdalnej kontroli mocy:

1. Zdejmij pokrywkę z przegródki na baterie (23).
2. Włóż dwie baterie AAA, zwracając uwagę na + i -.
3. Zamknij pokrywkę przegródki na baterie, aż kliknie w prawidłowym położeniu.

System Trolley (D)

System Trolley pozwala na łatwe przemieszczanie odkurzacza podczas odkurzania i na przenoszenie go bez wysiłku z pokoju do pokoju.

1. Naciśnij przycisk otwierania/zamykania systemu Trolley (13), aby wyciągnąć rączkę do przenoszenia (12), aż zaskoczy we właściwej pozycji na żądanej długości.
2. Po zakończeniu odkurzania, naciśnij przycisk otwierania/zamykania systemu Trolley i złóż rączkę do przenoszenia, aż zaskoczy we właściwej pozycji.

 **Używaj rączki systemu Trolley do chowania urządzenia, upewniając się, że jest właściwie zablokowana na swoim miejscu.**

Start & Pause (E)

Funkcja Start & Pause (jeśli dostępna) pozwala naprzelączenie odkurzacza w tryb oczekiwania i zablokować końcówkę czyszcząca w pozycji spoczynku: po prostu wsuń szczotkę do jej poziomej obudowy (30).

Air Fresh Hepa 13 (H)

Filtr Air Fresh Hepa 13 (32) (jeśli dostępny), zabezpieczony węglem aktywnym, zapewnia maksymalne zatrzymywanie kurzu (>99,95%) i filtrowanie zapachów.

CZYSZCZENIE I KONSERWACJA

 **Przed czyszczeniem lub konserwacją odkurzacza, sprawdź, czy wtyczka została wyciągnięta z kontaktu. Do czyszczenia urządzenia, jego części wewnętrznych i końcówek nie wykorzystuj agresywnych środków czyszczących lub materiałów ściernych. Przed ponownym użyciem sprawdź, czy urządzenie jest całkowicie suche.**

 **Przed montażem wszystkich części, upewnij się, że są one całkowicie suche.**

 **Aby zachować zdolności filtrujące, radzimy czyszczenie filtra co 4 miesiące. Tak, czy inaczej, zalecamy wymianę filtra przynajmniej raz do roku, aby zapewnić sobie maksymalną wydajność.**

Czyszczenie urządzenia

Używaj suchej lub lekko wilgotnej ściereczki do czyszczenia części plastikowej (obudowy, komory na kurz, elastycznego węża, itp.) oraz metalowej rury (9).

Czyszczenie komory na kurz (F)

Rutynowe czyszczenie komory na kurz (40):

1. Naciśnij przycisk otwierania komory na kurz (15), aby otworzyć pokrywę komory (14).
2. Wyjmij worek na kurz Pure Clean (36).
3. Wyczyść komorę na kurz, usuwając osiadły kurz małą szczoteczką. Jeśli to konieczne, użyj wilgotnej, miękkiej ściereczki, pamiętając, aby wytrzeć wszystkie części do sucha.
4. Włóż z powrotem worek na kurz Pure Clean lub pojemnik na kurz i zamknij pokrywę komory na kurz, aż kliknie w prawidłowym położeniu.

Wymiana worka na kurz Pure Clean (G)

Zalecamy korzystanie zawsze z oryginalnych worków na kurz Pure Clean firmy Hotpoint (tylko dla wybranych modeli), ponieważ specjalny materiał, z którego są zrobione pozwala optymalne filtrowanie powietrza, maksymalne zatrzymywanie kurzu/pyłu oraz zapewnia wysoką wydajność i długą żywotność silnika.

Jako, że worki na kurz Pure Clean (36) są wykonane z materiału, są bardziej wytrzymałe niż konwencjonalne worki papierowe i mogą efektywniej zatrzymać bardzo małe drobinki kurzu/pyłu, zapewniając w ten sposób maksymalną higienę.

 **Zalecamy wymianę worka Pure Clean, gdy tylko zaświeci się wskaźnik napelnienia worka. Wymieniaj przynajmniej raz do roku, aby zawsze mieć pewność co do higieniczności swojego odkurzacza. Pory worka zatkałe drobinkami kurzu/pyłu obniżają moc ssania silnika i mogą spowodować uszkodzenie.**

1. Sprawdź, czy urządzenie odłączone jest od zasilania.
2. Naciśnij przycisk otwierania komory na kurz (15), aby otworzyć pokrywę komory (14).
3. Zwolnij wspornik worka (35) i wyjmij worek na kurz Pure Clean (36).

 **Wyrzuć worek na kurz zgodnie z wszystkimi miejscowymi przepisami dotyczącymi wyrzucania śmieci.**

4. Wsuń nowy worek na kurz Pure Clean do

samego końca we wspornik na worek; następnie umieść z powrotem go w specjalnej komorze.

5. Zamknij pokrywę komory na kurz, aż kliknie w prawidłowym położeniu.

 **Jeśli masz trudności z zamknięciem pokrywy komory na kurz, prawdopodobnie worek na kurz i/lub wspornik nie zostały prawidłowo złożone. Nie próbuj zamknąć pokrywy na siłę - sprawdź, czy obie części są na właściwym miejscu, aby móc zamknąć pokrywę.**

Czyszczenie filtrów (H)

Filtr Pure Clean Hepa 13 zapewnia maksymalną ochronę przed alergenami i utrzymuje wysoką jakość powietrza, jako że powietrze wydmuchiwane z urządzenia jest całkowicie wolne od resztek kurzu/pyłu (moc filtrowania > 99,95%).

Aby wyczyścić filtr Pure Clean Hepa 13 (31):

1. Rozmontuj kratkę grilla (3), korzystając z zakładki otwierającej.
2. Wyjmij filtr Pure Clean Hepa 13 poprzez zwolnienie zakładki otwierającej.
3. Wymyj filtr pod bieżącą wodą, pilnując, żeby strumień wody nie był zbyt silny.
4. Trzymaj filtr tak, aby woda spływała równoległe do jego fałdek.
5. Pozwól mu wyschnąć w temperaturze pokojowej, aż wszystkie jego części będą zupełnie suche.
6. Włóż filtr Pure Clean Hepa 13 z powrotem, zwracając uwagę na umiejscowienie nacięć.
7. Włóż kratkę powietrza do jej obudowy, aż zaskoczy na swoje miejsce.

Aby wyczyścić filtry komory na kurz (40):

8. Naciśnij przycisk otwierania komory na kurz (15), aby otworzyć pokrywę komory (14).
9. Wyjmij worek na kurz Pure Clean (36), kratkę filtra silnika (38) i filtr silnika (37) z kratki filtra silnika.
10. Wymyj filtr silnika pod bieżącą wodą, pilnując, żeby strumień wody nie był zbyt silny. Następnie, delikatnie otrząśnij go z wody.
11. Podczas czyszczenia kratki filtra silnika, usuń wszelkie osady kurzu/pyłu małą szczoteczką. Jeśli to konieczne, użyj miękkiej, wilgotnej ściereczki.
12. Ponownie umieść filtr silnika w kratce filtra silnika, ostrożnie umieszczając go w specjalnych nacięciach.
13. Wsuń kratkę filtra silnika w specjalne prowadnice w komorze na kurz.
14. Włóż worek na kurz Pure Clean korzystając ze specjalnego wspornika na worek na kurz.

15. Zamknij pokrywę komory na kurz, aż kliknie w prawidłowym położeniu.

KOŃCÓWKI

Końcówki te mogą być dołączone jako elementy standardowe (w zależności od modelu) lub mogą być do kupienia osobno w autoryzowanych centrach Hotpoint.

Szczotka Multi/Multi Deluxe (JI)

Szczotka Multi (3) jest odpowiednia do codziennego odkurzania twardych podłóg i dywanów.

Szczotka Multi Deluxe (1) została zaprojektowana tak, aby zoptymalizować przepływ powietrza i jest szczególnie odpowiednia do odkurzania zarówno twardych i gładkich podłóg, jak i dywanów.

Korzystaj z pedału regulacji włosia (2) do czyszczenia:



Twardych podłóg



Dywanów

Szczotka do parkietów (K)

Szczotka do parkietów (4) jest odpowiednia do odkurzania delikatnych przestrzeni, np.: drewnianych podłóg. Specjalne, naturalne włosie pozwala na ich użycie na bardzo delikatnych powierzchniach bez ich uszkodzania.

Szczotka Turbo (L)

Szczotka Turbo (5) z obrotowym wałkiem szczególnie nadaje się do dokładnego odkurzania dywanów z krótkim włosiem i do usuwania sierści zwierząt. Specjalne zabezpieczenie antybakteryjne zapobiega rozmnażaniu się bakterii. Strzałka pod szczotką wskazuje, gdzie można ją otworzyć, aby usunąć zassane przedmioty.

Deluxe szczotka do parkietów (M)

Szczotka Deluxe parkiet (7) nadaje się do odkurzania delikatnych i parkiet. Końcówka posiada bardzo delikatne obrotowe szczotki, obracane ssaniem odkurzacza oraz miękkie kółka, chroniące delikatne podłogi. Aby wyczyścić części plastikowe szczotki Deluxe Parquet, ściągnij ją z metalowej rury (9) i wytrzyj suchą lub lekko wilgotną, miękką ściereczką. Aby wyczyścić obrotowe szczotki, przekreśl blokadę zabezpieczającą w odpowiednią pozycję  i zdejmij, a następnie rozłóż obrotowe szczotki i rozpocznij ich czyszczenie. Usuń ostrożnie wszelkie włosy lub nitki, które zaplątały się w szczotkę przy pomocy nożyczek tak, aby nie uszkodzić włosia.

Szczotka do obić (N)

Szczotka do obić (6) jest odpowiednia do odkurzania takich powierzchni, jak: kanapy, materace, poduszki, itp. Jest ona wyposażona w szczotki obracane ssaniem odkurzacza, umożliwiające dogłębne czyszczenie i usunięcie z materiału wszelkiej sierści, włosów lub roztoczy. Kratka ochronna zapobiega dotykaniu czyszczonych powierzchni przez włosie, zapewniając maksymalne czyszczenie materiału.

Końcówka do precyzyjnego odkurzania (O)

Końcówka do precyzyjnego odkurzania, znajdująca się w komorze na końcówki (29), pomaga w odkurzaniu rogów, szczelin i innych trudnodostępnych obszarów.

Końcówka do delikatnych powierzchni (P)

Końcówka do delikatnych powierzchni, znajdująca się w komorze na końcówki (29), pomaga w odkurzaniu powierzchni wymagających szczególnej troski, np.: kaloryfery, meble, itp. Specjalne, naturalne włosie pozwala na jej użycie na bardzo delikatnych powierzchniach bez ich uszkodzenia.

Szczotka Deluxe Parquet (Q)

Szczotka Deluxe Parquet jest odpowiednia do odkurzania delikatnych parkietów.

SERWIS TECHNICZNY

! Nigdy nie korzystać z usług nieautoryzowanych techników.

Należy podać:

- Rodzaj usterki;
- Model urządzenia (Mod.)
- Numer seryjny (S/N)

Te ostatnie informacje można znaleźć na tabliczce znamionowej umieszczonej na urządzeniu.

WYRZUCANIE STARYCH URZĄDZEŃ ELEKTRYCZNYCH

Europejska Dyrektywa 2012/19/UE dotycząca



Zużytych Elektrycznych i Elektronicznych Urządzeń (WEEE) zakłada zakaz pozbywania się starych urządzeń domowego użytku jako nieposortowanych śmieci komunalnych. Zużyte urządzenia muszą być osobno zbierane i sortowane w celu zoptymalizowania odzyskania oraz ponownego przetworzenia pewnych komponentów i materiałów. Pozwala to ograniczyć zanieczyszczenie środowiska i pozytywnie wpływa na ludzkie zdrowie. Przekreślony symbol „kosza” umieszczony na produkcie przypomina klientowi o obowiązku specjalnego sortowania.



Konsumenci powinni kontaktować się z władzami lokalnymi lub sprzedawcą w celu uzyskania informacji dotyczących postępowania z ich zużytymi urządzeniami gospodarstwa domowego.

ROZWIĄZYWANIE PROBLEMÓW

Problem

Nie można włączyć odkurzacza.

Zapala się wskaźnik napełnienia worka/pojemnika na kurz, chociaż nie jest jeszcze całkowicie napełniony.

Możliwe przyczyny/Rozwiązania

- Wtyczka nie została włożona lub nie kontaktuje.
- Wymień worek na kurz. Jeśli zassane zostaną duże ilości bardzo drobnego kurzu/pyłu (np.: mąka, itp.), wskaźnik napełnienia worka może się zaświecić, choć worek nie będzie jeszcze napełniony. Powodem tego jest fakt, iż worek na kurz Pure Clean jest w stanie zatrzymać bardzo małe drobinki kurzu/pyłu, zapewniając w ten sposób maksymalną higienę.
- W modelach bez worka wyczyść pojemnik na kurz.
- Wyczyść filtry oraz, jeśli to konieczne, wymień je.
- Upewnij się, że metalowa rura, elastyczny wąż i szczotka nie są zablokowane.

Niska moc ssania.

- Wyczyść filtry oraz, jeśli to konieczne, wymień je.
- Upewnij się, że metalowa rura, elastyczny wąż i szczotka nie są zablokowane.
- Wymień worek na kurz. Jeśli zassane zostaną duże ilości bardzo drobnego kurzu/pyłu (np.: mąka, itp.), worek na kurz Pure Clean może się zapchać.
- Wyczyść pojemnik na kurz i jego filtry.

Zdalna moc nie działa.

- Bateria nie jest naładowana.
- Baterie w przegródce na baterie są niewłaściwie umieszczone. Umieść dwie baterie AAA, zwracając uwagę na + i -.
- Wyjmij baterie; następnie, umieść je ponownie, zwracając uwagę na + i -.
- Urządzenia elektroniczne i przeszkody mogą zakłócać lub blokować sygnał podczerwieni.

Podczas zasysania pojawiają się wyładowania elektrostatyczne.

- jeśli bardzo drobny pył, np.: mąka, zostanie zassany przez odkurzacz, może to spowodować wyładowania elektrostatyczne. Zasysając wymienione powyżej materiały, radzimy nie korzystać z metalowej rury, lecz tylko z elastycznego plastikowego węża i ustawić niską moc ssania.

Odkurzacz gwizdże lub wibruje podczas pracy.

- Jedna lub więcej końcówek nie zostały właściwie złożone. Upewnij się, że filtry i szczotki zostały złożone zgodnie z instrukcjami. W modelu z workiem na kurz upewnij się, że uszczelka również została właściwie założona.
- Worek/pojemnik na kurz jest pełen. Wymień worek na kurz lub wyczyść pojemnik na kurz.
- Wyczyść filtry oraz, jeśli to konieczne, wymień je.
- Regulator powietrza jest otwarty. Sprawdź, czy został właściwie zamknięty.

Szczotka porusza się z trudnością.

- Zmniejsz moc ssania, szczególnie na dywanach i materiałach. Otwórz regulator powietrza, aby zmniejszyć "efekt ssania".

Nie można zamknąć osłony komory na kurz.

- Worek na kurz Pure Clean lub pojemnik na kurz nie zostały właściwie włożone. Sprawdź, czy zostały właściwie włożone tak, aby dźwignienka zabezpieczająca pozwoliła zamknąć osłonę komory na kurz .

Kabel nie nawija się gładko

- Upewnij się, że kabel nie skręca się podczas zwijania. Jeśli kabel zablokuje się, odwiń go w całości i powtórz czynność zwijania.

 Hotpoint

 Hotpoint

ARISTON

Indesit Company SpA
Viale Aristide Merloni, 47
60044 Fabriano (AN), Italy

www.hotpoint.eu

Trolley Power Bagged
2014/06 ver. 1.0