

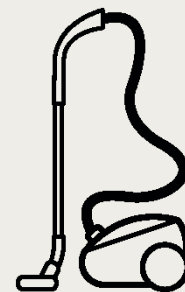

Thinking of you
Electrolux



UltraOne

POL INSTRUKCJA OBSŁUGI
LATV INSTRUKCIJŪ KNYGA
CZE PŘÍRUČKA K POUŽITÍ
SLK NAVODILO ZA UPORABO
CRO KNJIŽICA S UPUTAMA
SLV NÁVOD NA POUŽITIE
RUS ИНСТРУКЦИЯ

UKR ПОСІБНИК КОРИСТУВАЧА
HUN HASZNÁLATI ÚTMUTATÓ
ROM MANUAL DE INSTRUCȚIUNI
BUL БРОШУРА С ИНСТРУКЦИИ
TUR EL KİTABI
ARA كتيب التعليمات
SRP УПУТСТВО ЗА УПОТРЕБУ



Polski.....4, 18–29

Dziękujemy za wybranie odkurzacza UltraOne firmy Electrolux. Niniejsza instrukcja obsługi dotyczy wszystkich modeli odkurzaczy UltraOne. Oznacza to, że do konkretnego modelu mogą nie być dołączone niektóre akcesoria lub w danym modelu mogą nie być dostępne niektóre funkcje. W celu uzyskania najlepszych rezultatów należy zawsze używać oryginalnych akcesoriów firmy Electrolux. Zostały one zaprojektowane specjalnie dla tego odkurzacza.

Latviski5, 18–29

Paldies, ka izvēlējāties putekļu sūcēju Electrolux UltraOne. Šie lietošanas norādījumi attiecas uz visiem UltraOne modeļiem. Tas nozīmē, ka jūsu modeļa komplektācijā, iespējams, daži piederumi vai funkcijas nebūs iekļauti. Lai lietotot nodrošinātu vislabākos rezultātus, vienmēr izvēlieties oriģinālos Electrolux piederumus. Tie ir īpaši paredzēti jūsu putekļu sūcējam.

Česky6, 30–41

Děkujeme Vám, že jste si vybrali vysavač Electrolux UltraOne. Tento návod k obsluze platí pro všechny modely řady UltraOne. Proto váš konkrétní model nemusí obsahovat některé příslušenství / funkce. Abyste při vysávání dosáhli optimálních výsledků, používejte pouze originální příslušenství značky Electrolux. Je určeno přímo pro váš vysavač.

Slovensky.....7, 30–41

Ďakujeme, že ste si vybrali vysávač Electrolux UltraOne. Tento návod na použitie je určený pre všetky modely vysávača UltraOne. Znamená to, že váš konkrétny model nemusí obsahovať všetky doplnky alebo funkcie. Na dosiahnutie čo najlepších výsledkov vždy používajte originálne doplnky od spoločnosti Electrolux. Sú navrhnuté špeciálne pre váš vysávač.

Hrvatski.....8, 42–53

Zahvaljujemo na odabiru usisivača Electrolux UltraOne. Ove upute za rad odnose se na sve modele UltraOne. To znači da uz vaš posebni model možda neće biti uključeni neki dodaci/ značajke. Da biste osigurali najbolje rezultate, uvijek koristite originalne dodatke tvrtke Electrolux. Oni su osmišljeni upravo za vaš usisivač.

Slovenščina.....9, 42–53

Zahvaljujemo se vam za nakup sesalnika Electrolux UltraOne. Ta navodila za uporabo veljajo za vse modele sesalnikov UltraOne, kar pomeni, da modelu, ki ga imate vi, nekateri nastavki/dodatki morda niso priloženi. Uporabljajte le originalne nadomestne dele Electrolux, ki so bili izdelani posebej za vaš sesalnik - tako boste zagotovili najboljši rezultat.

Русский..... 10, 54–65

Спасибо за выбор пылесоса Electrolux UltraOne. Данное руководство по эксплуатации содержит сведения обо всех моделях серии UltraOne. Это означает, что некоторые принадлежности и функции в комплекте выбранной модели могут отсутствовать. Для наилучшего результата всегда используйте фирменные принадлежности Electrolux. Они разработаны специально для вашего пылесоса.

Український..... 11, 54–65

Дякуємо за ваш вибір пилососа UltraOne від компанії Electrolux. Цей посібник користувача охоплює всі моделі пилососів UltraOne. Це означає, що певні аксесуари чи функції можуть бути відсутні саме у вашій моделі. Для досягнення найкращих результатів завжди використовуйте оригінальні аксесуари Electrolux. Вони виготовлені спеціально для вашого пилососа.

Magyar 12, 66–77

Köszönjük, hogy az Electrolux UltraOne porszívót választotta. Ez a használati útmutató minden UltraOne modellre érvényes. Ez azt jelenti, hogy egy-egy konkrét típusnál bizonyos tartozékok hiányozhatnak. Az optimális eredmény érdekében mindig eredeti Electrolux tartozékokat használjon. Ezeket kifejezetten az Ön porszívójához terveztük.

Română..... 13, 66–77

Vă mulțumim pentru alegerea unui aspirator Electrolux UltraOne. Aceste instrucțiuni de utilizare sunt valabile pentru toate modelele UltraOne. Aceasta înseamnă că este posibil ca modelul dumneavoastră să nu includă anumite accesorii/ funcții. Pentru a obține cele mai bune rezultate, utilizați întotdeauna accesorii originale Electrolux. Acestea au fost concepute special pentru aspiratorul dumneavoastră.

Български..... 14, 78–89

Благодарим ви за избора на прахосмукачката Electrolux UltraOne. Тези инструкции за работа се отнасят за всички модели на UltraOne. Това означава, че някои от приспособленията/функциите на вашия конкретен модел може да не са описани. За да гарантирате най-добри резултати, винаги използвайте оригинални принадлежности на Electrolux. Те са предназначени специално за вашата .

Türkçe 15, 78–89

Electrolux UltraOne elektrikli süpürgeyi tercih ettiğiniz için teşekkür ederiz. Bu Kullanım Talimatları tüm UltraOne modellerini kapsamaktadır. Bu nedenle, burada bahsedilen bazı aksesuarlar/özellikler, sahip olduğunuz modelde bulunmayabilir. En iyi sonucu almak için daima orijinal Electrolux aksesuarlarını kullanın. Bu aksesuarlar, elektrikli süpürge için özel olarak tasarlanmıştır.

101–90,16 قیل الیدء

شكرا لإختيارك مكنسة Electrolux UltraOne . دليل المستخدم هذا يشمل جميع موديلات UltraOne . قد تختلف المرفقات والملامح من موديل لآخر . قم دائما باستخدام مرفقات Electrolux الاصلية لضمان أفضل النتائج حيث انها صممت خصيصا للمكنسة.

Српски17, 90–101

Хвала вам што сте изабрали усисивач Electrolux UltraOne. Ово упутство за употребу односи се на све моделе из серије UltraOne. То значи да ваш модел можда неће бити опремљен свим додацима/функцијама. Да бисте осигурали најбоље резултате, увек користите оригинални Electrolux прибор. Тај прибор је дизајниран специјално за ваш усисивач.

Wymogi bezpieczeństwa i ostrzeżenie

Urządzenie mogą obsługiwać dzieci w wieku powyżej 8 lat oraz osoby o ograniczonych zdolnościach fizycznych, sensorycznych lub umysłowych, a także nieposiadające odpowiedniej wiedzy lub doświadczenia, jeśli będą one nadzorowane lub zostaną poinstruowane w zakresie bezpiecznego korzystania z urządzenia i będą świadome związanych z tym zagrożeń.

OSTRZEŻENIE: Turbopompki*, będące wyposażeniem dodatkowym odkurzacza, są wyposażone w obracające się szczotki, w których mogą zakleszczyć się małe przedmioty. Dlatego należy używać ich ostrożnie i tylko do odkurzania odpowiednich powierzchni. Przed wyjęciem zakleszczonego przedmiotu lub przystąpieniem do czyszczenia szczotki należy wyłączyć odkurzacza. Dzieci należy pilnować, aby mieć pewność, że nie bawią się urządzeniem. Zawsze odłączaj zasilanie przed czyszczeniem lub konserwacją odkurzacza. Nigdy nie używaj odkurzacza bez filtrów.

Ostrzeżenie

To urządzenie zawiera połączenia elektryczne:

- Nie wciągaj do odkurzacza żadnych płynów.
- Nie zanurzaj odkurzacza w żadnym płynie w celu umycia.
- Wąż należy regularnie sprawdzać, a w razie stwierdzenia uszkodzenia nie wolno go używać.

Opisane powyżej czynności mogą poważnie uszkodzić silnik. Uszkodzenie takie nie jest objęte gwarancją.

Odkurzacza jest przeznaczony wyłącznie do użytku domowego.

Nigdy nie używaj odkurzacza

- W pobliżu gazów łatwopalnych itp.
- do odkurzania przedmiotów z ostrymi krawędziami.
- do odkurzania żarzących się lub zimnych popiołów, tłących się niedopałków itp.
- do odkurzania drobnego pyłu, np. gipsu, gruzu, cementu, mąki.

Wskazówki dotyczące bezpieczeństwa przewodu zasilającego

- Należy regularnie sprawdzać, czy wtyczka lub przewód zasilający nie są uszkodzone. Nigdy nie wolno używać odkurzacza, jeśli przewód zasilający jest uszkodzony.
- W razie uszkodzenia przewodu zasilającego jego wymianę należy powierzyć autoryzowanemu serwisowi firmy Electrolux lub osobie o odpowiednich kwalifikacjach, tak aby uniknąć niebezpieczeństwa. Uszkodzenie przewodu zasilającego odkurzacza nie jest objęte gwarancją.
- Nigdy nie wolno ciągnąć ani podnosić odkurzacza, trzymając go za przewód zasilający.

Serwisowanie i naprawy mogą być wykonywane wyłącznie przez personel autoryzowanego centrum serwisowego firmy Electrolux. Odkurzacza należy przechowywać w suchym pomieszczeniu.

Informacje dla klienta

Firma Electrolux nie ponosi żadnej odpowiedzialności za jakiegokolwiek uszkodzenia powstałe w wyniku nieprawidłowego użytkowania urządzenia lub nieodpowiedniego obchodzenia się z urządzeniem. Dodatkowe informacje na temat gwarancji i dane kontaktowe można znaleźć w ulotce gwarancyjnej dołączonej do opakowania.

W przypadku jakichkolwiek uwag dotyczących odkurzacza lub informacji zawartych w instrukcji obsługi prosimy o skontaktowanie się z nami pod adresem: floorcare@electrolux.com.

Zasady ekologiczne

Ten produkt zaprojektowano z troską o środowisko naturalne. Wszystkie części plastikowe zostały oznakowane do utylizacji. Szczegółowe informacje znajdują się w naszej stronie internetowej: www.electrolux.com.

Materiał, z którego wykonano opakowanie, jest przyjazny dla środowiska i może zostać oddany do recyklingu.

* Akcesoria mogą się różnić w zależności od modelu.

Drošības prasības un brīdinājums

Šo ierīci drīkst izmantot bērni no 8 gadu vecuma un cilvēki ar ierobežotām fiziskām, sensorām vai garīgām spējām vai pieredzes un zināšanu trūkumu, ja tos uzrauga, tie ir instruēti par ierīces drošu lietošanu un izprot potenciālos riskus.

UZMANĪBU: Turbouzgaļu* aksesuāriem ir rotējoša birste, kurā var iesprūst priekšmeti. Lūdzu, lietojiet tos piesardzīgi un tikai uz tam paredzētām virsmām. Lūdzu, izslēdziet putekļu sūcēju pirms iesprūdušu priekšmetu atbrīvošanas vai birstes tīrīšanas.

Uzraugiet, lai mazi bērni nerotaļātos ar ierīci.

Pirms ierīces tīrīšanas un apkopes, kontaktdakša ir jāatvieno no strāvas padeves.

Nekad nelietojiet putekļu sūcēju bez filtriem.

Brīdinājums

Šī ierīce ietver elektriskos savienojumus:

- Nelietojiet putekļu sūcēju šķidrums savākšanai.
- Tīrīšanas nolūkos, neievietojiet putekļu sūcēju jebkādā šķidrumā.
- Gofrēto cauruli ir regulāri jāpārbauda; ja tā ir bojāta, to nedrīkst lietot.

Iepriekš minētais var izraisīt nopietnus motora bojājumus, uz kuriem neattiecas garantija.

Putekļsūcējs paredzēts tikai izmantošanai mājās.

Nekad nelietojiet putekļu sūcēju

- Viegli uzliesmojošu gāzu u.tml. vielu tuvumā.
- Asu priekšmetu uzsūkšanai.
- kvēlojošu ogļu vai izdedžu, nenodzēstu izsmēķu u.tml. uzsūkšanai.
- smalku putekļu, piemēram, ģipša, betona, miltu uzsūkšanai.

Strāvas kabeļa drošības tehnikas noteikumi

- Regulāri pārbaudiet, vai kontaktdakša un kabelis nav bojāti. Nekad nelietojiet putekļu sūcēju, ja tā kabelis ir bojāts.
- Ja kabelis ir bojāts, to drīkst nomainīt tikai oficiālajā Electrolux tehniskās apkopes centrā, lai izvairītos no iespējamām briesmām. Uz putekļu sūcēja kabeļa bojājumiem garantija neattiecas.
- Nekad nevelciet un neceliet putekļu sūcēju aiz kabeļa.

Putekļu sūcēja apkopi un remontu drīkst veikt tikai oficiālā Electrolux tehniskās apkopes centra darbinieki.

Glabājiet putekļu sūcēju sausā vietā.

Informācija lietotājam un produkta ilgās darbības politika

Electrolux neuzņemas nekādu atbildību par bojājumiem, kas radušies nepareizas lietošanas vai tišas bojāšanas dēļ. Vairāk par garantiju un informāciju lietotājiem uzziniet Garantijas grāmatiņā, kas atrodas iepakojumā.

Ja jums ir kas sakāms par putekļsūcēju vai Lietošanas instrukcijām, lūdzu rakstiet e-pastu uz adresi floorcare@electrolux.com.

Produkta ilgās darbības politika

Šis izstrādājums veidots, ņemot vērā vides aizsardzības prasības. Visas plastmasas detaļas var nodot otrreizējai izejvielu pārstrādei. Sīkākai informācijai apmeklējiet mūsu mājas lapu: www.electrolux.com.

Iepakojuma materiāli ir videi draudzīgi un var tikt pārstrādāti.

* Piederumi katram modelim var atšķirties.

Bezpečnostní požadavky a varování

Tento spotřebič smí používat děti starší osmi let nebo osoby se sníženými fyzickými, smyslovými nebo duševními schopnostmi nebo osoby bez patřičných zkušeností a znalostí pouze, pokud tak činí pod dozorem nebo vedením, které zohledňuje bezpečný provoz spotřebiče, a pokud rozumí rizikům spojeným s provozem spotřebiče.

UPOZORNĚNÍ: Ruční turbo hubice* jsou vybaveny otáčivým kartáčem, do kterého se mohou zachytit různé předměty. Používejte je opatrně a pouze na určené povrchy. Před odstraňováním zachycených předmětů nebo čištěním kartáče vysavač vypněte.

Dávejte pozor, aby si s přístrojem nehrály děti.

Před čištěním nebo údržbou zařízení vždy vytáhněte zástrčku ze zásuvky.

Nikdy vysavač nepoužívejte bez filtrů.

Varování

Zařízení obsahuje elektrické spoje:

- Nikdy nevysávejte tekutiny.
- Při čištění neponořujte do vody.
- Hadici je potřeba pravidelně kontrolovat a nesmí se používat, pokud je poškozená.

Výše uvedené předměty a materiály mohou způsobit vážné poškození motoru – poškození, na které se nevztahuje záruka.

Tento vysavač je určen pouze k domácímu použití.

Nikdy nevysávejte

- V blízkosti hořlavých plynů, atd.,
- ostré předměty,
- žhavý ani chladný popel, hořící cigaretové nedopalky atd.,
- jemný prach, například ze sádry, betonu, mouky.

Manipulace s přívodní šňůrou

- Pravidelně kontrolujte, není-li zástrčka a šňůra poškozena. Nikdy nepoužívejte vysavač s poškozenou šňůrou.
- Dojde-li k poškození přívodní šňůry, musí být vyměněna v autorizovaném servisním centru společnosti Electrolux, aby se předešlo nebezpečným situacím. Na poškození šňůry vysavače se záruka nevztahuje.
- Vysavač nikdy netahejte nebo nezvedejte za přívodní šňůru.

Veškerou údržbu a opravy smějí provádět pouze autorizovaná servisní centra společnosti Electrolux. Vysavač uchovávejte na suchém místě.

Informace pro spotřebitele

Společnost Electrolux odmítá veškerou zodpovědnost za jakákoli poškození vzniklá vinou nesprávného používání přístroje nebo manipulací s přístrojem. Podrobnější informace o záruce a kontakty pro uživatele naleznete v brožurce Záruka, která je součástí balení.

Pokud máte jakékoli připomínky ohledně vysavače nebo návodu k použití, zašlete je prosím e-mailem na adresu floorcare@electrolux.com.

Zásady pro zvýšení odolnosti vůči opotřebení

Tento výrobek je navržen s ohledem na životní prostředí. Všechny plastové díly jsou označeny pro účely recyklace. Více informací naleznete na našem serveru: www.electrolux.com.

Obalový materiál je ekologický a může být recyklován.

* Příslušenství se může u jednotlivých modelů lišit.

Bezpečnostné požiadavky a výstrahy

Tento spotrebič môžu používať deti staršie ako 8 rokov a osoby so zníženými fyzickými, zmyslovými alebo psychickými schopnosťami alebo nedostatkom skúseností a znalostí, iba ak sú pod dozorom inej osoby, alebo ak boli inou osobou poučené o bezpečnom používaní spotrebiča a ak rozumejú prípadným rizikám.

UPOZORNENIE: Turbo hubice* majú rotačnú kefu, v ktorej môžu uviaznuť nečistoty. Používajte ich opatrne a len na určených povrchoch. Pred odstraňovaním uviaznutých nečistôt alebo čistením kefy vypnite vysávač.

Nikdy nedovoľte, aby sa deti s prístrojom hrali.

Pred čistením alebo údržbou prístroja vždy vytiahnite kábel zo zásuvky.

Nikdy nepoužívajte vysávač bez filtrov.

Varovanie!

Tento prístroj obsahuje elektronické spoje.

- Nikdy nevysávajte tekutiny.
- Prístroj nečistíte ponáraním do žiadnej tekutiny.
- Hadica by sa mala pravidelne kontrolovať a nesmie sa používať, ak je poškodená.

Nedodržanie týchto pravidiel môže spôsobiť vážne poškodenie motora, na ktoré sa nevzťahuje záruka.

Tento vysávač je určený iba na použitie v domácnosti.

Vysávač nikdy nepoužívajte na vysávanie:

- V blízkosti horľavých plynov atď.,
- ostrých predmetov,
- horúcich alebo studených uhlíkov, horiacich cigaretových ohorkov a pod.,
- jemného prachu, napr. z omietky, betónu, múky.

Opatrenia týkajúce sa kábla napájania

- Pravidelne kontrolujte, či nie sú zástrčka alebo šnúra poškodené. Nikdy nepoužívajte vysávač, ak je šnúra poškodená.
- Ak je kábel napájania poškodený, môže ho vymeniť len technik autorizovaného servisného centra spoločnosti Electrolux, aby sa predišlo úrazu. Na poškodenie kábla vysávača sa nevzťahuje záruka.
- Vysávač nikdy neťahajte ani nezdvíhajte za prírodnú šnúru.

Kompletný servis a opravy musí vykonávať autorizované servisné stredisko spoločnosti Electrolux.

Vysávač skladujte na čistom a suchom mieste.

Informácie pre spotrebiteľa

Spoločnosť Electrolux nenesie zodpovednosť za žiadne škody spôsobené nesprávnym používaním spotrebiča alebo neoprávneným zasahovaním do spotrebiča. Ďalšie informácie o záruke a kontakty pre spotrebiteľov nájdete v podmienkach záruky dodaných v balení.

Ak máte pripomienky k vysávaču alebo návodu na používanie, pošlite nám e-mail na adresu floorcare@electrolux.com.

Stratégia trvalo udržateľného rozvoja

Tento výrobok je navrhnutý s ohľadom na životné prostredie. Všetky plastové súčasti sú označené na účely recyklácie. Ďalšie informácie nájdete na našej webovej stránke www.electrolux.com.

Použitie baliace materiály nezaťažujú životné prostredie a možno ich recyklovať.

* Doplnky sa môžu líšiť v závislosti od modelu.

Sigurnosni zahtjevi i upozorenja

Ovaj uređaj mogu koristiti djeca od 8 godina pa na više i osobe smanjenih tjelesnih, osjetilnih ili mentalnih mogućnosti ili osobe koje ne raspolažu iskustvom ili znanjem ako su pod nadzorom osobe odgovorne za njihovu sigurnost i rade po uputama koje se odnose na sigurno korištenje uređaja te razumiju uključene opasnosti.

UPOZORENJE: Ručne turbo četke* imaju rotirajuće četke u koje se dijelovi mogu zaglaviti. Pažljivo ih upotrebljavajte i samo na za to namijenjenim površinama. Obavezno isključite usisavač prije uklanjanja zaglavljenih dijelova ili čišćenja četke.

Potreban je nadzor nad djecom kako se ne bi igrala aparatom.

Uvijek izvucite utikač iz utičnice prije čišćenja i održavanja aparata.

Nikada ne koristite usisivač bez njegovih filtara.

Opres

Uređaj ima električne priključke:

- Nikada nemojte usisavati bilo kakvu tekućinu.
- Ne uranjajte ga ni u kakvu tekućinu zbog čišćenja.
- Redovito provjeravajte crijevo i ne koristite ga u slučaju oštećenja.

U protivnom mogu nastati ozbiljna oštećenja motora – oštećenja koja nisu pokrivena jamstvom.

Usisivač je namijenjen isključivo uporabi u domaćinstvu.

Nikada ne koristite usisivač

- Blizu zapaljivih plinova i sl.
- Za usisavanje oštih predmeta.
- Vrućih ili ohlađenih ugaraka, upaljenih opušaka itd.
- Za usisavanje sitne prašine poput gipsa, cementa, brašna.

Upozorenja o električnom kabelu

- Redovno provjeravajte da li su utičnica i kabel neoštećeni. Ne upotrebljavajte usisavač ako je kabel oštećen.
- Ako je kabel oštećen, mora se zamijeniti u ovlaštenom Electroluxovom servisu da bi se izbjegla opasnost. Jamstvo ne uključuje oštećenja kabela usisivača.
- Usisavač nikad ne vucite i ne dižite za kabel.

Usluge održavanja i popravaka moraju biti izvedene u ovlaštenom Electroluxovom servisu.

Usisivač odlažite na suhom mjestu.

Informacije za korisnike

Electrolux ne prihvaća nikakvu odgovornost za sva oštećenja nastala zbog neodgovarajućeg korištenja uređaja ili u slučaju nestručnog rukovanja uređajem. Druge pojedinosti o jamstvu i korisničkim kontaktima pogledajte u jamstvenoj knjižici u paketu.

Imate li bilo kakvih komentara u vezi s usisivačem ili uputama za rad, obratite nam se e-poštom na floorcare@electrolux.com.

Politika zaštita okoliša

Ovaj proizvod izrađen je na način koji je prihvatljiv za okoliš. Svi plastični dijelovi označeni su za recikliranje. Pojedinosti potražite na našim web stranicama: www.electrolux.com.

Ambalaža je bezopasna za okoliš i može se reciklirati.

* Dodaci se mogu razlikovati kod određenih modela.

Varnostne zahteve in opozorila

To napravo lahko uporabljajo otroci od osmega leta naprej ter osebe z zmanjšanimi telesnimi, čutnimi ali razumskimi sposobnostmi ali s pomanjkanjem izkušenj ter znanja le pod nadzorom ali če so dobile ustrezna navodila glede varne uporabe naprave in če se zavedajo nevarnosti, ki obstajajo.

OPOZORILO: Ročna turbo sesalna krtača* ima vrtečo krtačo, v katero se lahko ujamejo deli. Uporabljajte jo previdno in samo na predvidenih površinah. Izklopite sesalnik, preden začnete odstranjevati ujete dele ali čistiti krtačo.

Otroke je treba nadzirati, da se ne bodo igrali z aparatom.

Pred čiščenjem ali vzdrževanjem aparata iztaknite napajalni kabel iz električne vtičnice.

Sesalnika ne uporabljajte brez filtrov.

Pozor

Aparat vsebuje električne priključke:

- Ne sesajte tekočin.
- Pri čiščenju aparata ne potaplajte v vodo.
- Redno preverjajte, ali je upogibljiva cev poškodovana in je v tem primeru ne uporabljajte.

Navedeni vzroki lahko povzročijo resno okvaro motorja, ki je garancija ne krije.

Sesalnik je namenjen samo za uporabo v gospodinjstvu.

Sesalnika ne uporabljajte:

- Blizu vnetljivih plinov ipd.
- Za sesanje ostrih predmetov.
- Za sesanje vroče ali hladne žlindre, tlečih cigaretnih ogorkov itd.
- Za sesanje finega prahu, npr. mavca, betona ali moke.

Opozorila v zvezi z električnim napajalnim kablom

- Redno preverjajte, če je kabel poškodovan. Sesalnika nikoli ne uporabljajte, če je kabel poškodovan.
- Če je napajalni kabel poškodovan, ga sme zamenjati le Electroluxov serviser, sicer se izpostavljate nevarnosti. Poškodbe napajalnega kabla sesalnika garancija ne krije.
- Sesalnika nikoli ne vlecite ali dvigujte za kabel.

Vsa vzdrževalna dela in popravila mora opraviti pooblaščen Electroluxov servis.

Sesalnik shranjujte na suhem mestu.

Informacije za potrošnike in opis politike trajnostnega razvoja

Electrolux zavrača vso odgovornost za škodo, ki nastane zaradi nepravilne uporabe aparata ali zaradi nepooblaščenega poseganja v aparat. Podrobnejše informacije o garanciji in kontaktnih podatkih za stranke preberite v priloženi garancijski knjižici.

Če imate kakršnakoli dodatna vprašanja ali komentarje v zvezi s sesalnikom ali navodili za uporabo, smo vam na voljo na e-poštnem naslovu floorcare@electrolux.com.

Politika trajnostnega razvoja

Pri načrtovanju tega izdelka smo poskrbeli tudi za varovanje okolja. Vsi plastični deli so označeni za recikliranje. Podrobnosti lahko preberete na našem spletnem mestu: www.electrolux.com.

Ovojnina je okolju prijazna in jo je mogoče reciklirati.

* Nastavki se lahko glede na model razlikujejo.

Меры предосторожности

Данный прибор может эксплуатироваться детьми старше 8 лет и лицами с ограниченными физическими, сенсорными или умственными способностями или с недостаточным опытом или знаниями только после получения соответствующих инструкций, позволяющих им безопасно эксплуатировать прибор и дающих им представление об опасности, сопряженной его эксплуатацией. Очистка и доступное пользователю техническое обслуживание прибора не должно производиться детьми без присмотра.

ВНИМАНИЕ! «Турбощетка»* оснащены вращающейся щеткой, в которой могут застревать различные предметы. Используйте их только для очистки поверхностей, для которых она предназначена, и соблюдайте при этом осторожность. Перед извлечением застрявших предметов или очисткой щетки выключайте пылесос. Не разрешайте детям играть с прибором. Всегда вынимайте вилку из розетки перед чисткой прибора и уходом за ним. Не пользуйтесь пылесосом без фильтров.

Осторожно!

Прибор содержит электрические провода.

- Не применяйте для сбора жидкостей.
- Для мытья прибора не погружайте его в жидкость.
- Регулярно проверяйте шланг и не пользуйтесь им при повреждении.

Все это может привести к серьезным повреждениям двигателя, не подпадающим под действие гарантии.

Данный пылесос предназначен только для бытового применения.

Не пользуйтесь пылесосом:

- Вблизи легковоспламеняющихся газов и т. п.,
- для чистки острых предметов,
- при уборке горячей или остывшей золы, непогашенных окурков и т. п.,
- при уборке мелкой пыли, например от штукатурки, бетона, муки.

Меры предосторожности при обращении со шнуром питания

- Регулярно проверяйте, не поврежден ли шнур или штепсельная вилка. Пользоваться пылесосом с поврежденным шнуром питания запрещается.
- В целях безопасности поврежденный шнур следует заменять только в авторизованном сервисном центре Electrolux. Гарантийное обслуживание не распространяется на повреждения шнура питания пылесоса.
- Не тяните и не поднимайте пылесос за шнур.

Все работы по обслуживанию и ремонту должны выполняться только в авторизованном сервисном центре Electrolux. Храните пылесос в сухом месте.

Информация для потребителя и экологическая политика

Electrolux не несет никакой ответственности за любой ущерб, понесенный из-за неправильного использования данного бытового прибора или внесения в него изменений. Подробная гарантия и список сервисных центров приведены в гарантийной брошюре комплекта прибора.

Ваши замечания о пылесосе и руководстве по эксплуатации сообщайте по электронной почте floorcare@electrolux.com.

Забота об окружающей среде

Пылесос разработан с учетом требований охраны окружающей среды. Все пластиковые детали помечены для вторичной переработки. Подробнее на нашем вебсайте: www.electrolux.com.

Материал упаковки подобран с учетом заботы об окружающей среде и подлежит переработке.

* Принадлежности могут отличаться от модели к модели.

Вимоги техніки безпеки та попередження

Цей прилад може використовуватись дітьми старше 8 років та особами із зниженими фізичними, сенсорними або психічними можливостями чи недостатнім досвідом і знаннями лише під наглядом або після проведення інструктажу стосовно безпечного користування приладом та розуміння пов'язаних з цим ризиків.

УВАГА! Турбо-насадки* оснащені щіткою, що обертається, в яку можуть потрапити сторонні предмети. Користуйтеся ними з обережністю та лише на призначених для цього поверхнях. Перш ніж видалити предмети, що потрапили на щітку, або перед очищенням щітки вимкніть пилосос.

Слідкуйте за тим, щоб діти не гралися з приладом.

Слідкуйте за тим, щоб прилад було від'єднано від джерела живлення перед чищенням або ремонтом.

У жодному разі не використовуйте пилосос без фільтрів.

Увага!

Прилад містить електричні роз'єми:

- У жодному разі не збирайте рідину за допомогою пилососа.
- Не поміщайте в середину пилососа рідину для чищення.
- Шланг необхідно регулярно перевіряти і не використовувати в разі пошкодження.

Вищезгадане може призвести до серйозного пошкодження мотора, а таке пошкодження не покривається гарантією.

Пилосос призначено виключно для застосування в домашніх умовах.

У жодному разі не використовуйте пилосос:

- Поруч із газами, що легко займаються тощо,
- для прибирання гострих предметів,
- для збирання гарячої чи холодної золи, недопалків тощо,

- для збирання тонкодисперсного пилу, наприклад від штукатурки, бетону, або борошна.

Попередження щодо шнура живлення

- Перевірте, чи не пошкоджено кабель та вилку. У жодному разі не використовуйте пилосос, якщо шнур живлення пошкоджено.
- Якщо шнур живлення пошкоджено, ремонт необхідно здійснювати лише в сервісному центрі Electrolux в цілях безпеки. Пошкодження шнура пилососа не підлягає гарантійному ремонту.
- Ніколи не тягніть та не піднімайте пилосос за шнур.

Обслуговування та ремонт пилососа можуть виконувати лише авторизовані сервісні центри Electrolux. Зберігайте пилосос у сухому місці.

Інформація для споживачів і політика захисту навколишнього середовища

Electrolux не несе жодної відповідальності за шкоду, спричинену внаслідок неналежного використання пилососа або самовільного внесення змін у конструкцію пилососа. Докладніше про гарантію та контактну інформацію для користувачів див. гарантійний талон, доданого до упаковки.

Якщо ви маєте пропозиції щодо покращення пилососа або посібника з експлуатації, зв'яжіться з нами за електронною адресою floorcare@electrolux.com.

Політика захисту навколишнього середовища

За своєю конструкцією цей виріб безпечний для довкілля. Всі пластмасові частини призначені для повторного використання. Докладніше див. на веб-сайті: www.electrolux.com.

Матеріали упаковки є екологічно безпечними і можуть використовуватися для повторної переробки.

* Ці компоненти можуть відрізнятися залежно від моделі.

Biztonsági követelmények és figyelmeztetések

Korlátozott fizikai, mentális vagy érzékelési képességű személy (ideértve a 8 év alatti gyermekeket is), továbbá a készülék használatában nem jártas személy a készüléket csak akkor működtetheti, ha a biztonságáért felelős személy útmutatással látta el vagy gondoskodik a felügyeletéről.

FIGYELEM: A turbófej* beépített forgókefével rendelkezik, melybe apró tárgyak beszorulhatnak. Kérjük, elővigyázatosan és csak az előírt típusú felületeken használja. Mielőtt a beszorult tárgyat eltávolítaná, feltétlenül kapcsolja ki a porszívót.

Gyermekek a készüléket csak felügyelet mellett működtethetik, és ügyelni kell arra, hogy ne használják játéknak.

A készüléket tisztítás vagy karbantartás előtt mindig áramtalanítsa.

A porszívót soha ne használja a hozzá tartozó szűrők nélkül.

Vigyázat!

A készülék elektromos csatlakozásokat tartalmaz.

- Ne szívjon fel folyadékot a porszívóval.
- Ne tegye a porszívót folyadékba tisztítás céljából.
- A gégecsövet rendszeresen ellenőrizni kell, és sérülés esetén nem szabad használni.

A felsorolt esetekben a motor súlyosan károsodhat, és erre nem terjed ki a garancia.

A porszívót kizárólag háztartási célra szabad használni.

Soha ne használja a porszívót

- Gyúlékony gázok stb. közelében,
- éles tárgyak felszívására,
- izzó vagy kialudt parázs, illetve égő cigarettavégek felszívására,
- finom por, például gipsz, cement vagy liszt felszívására.

A hálózati tápkábellel kapcsolatos előírások

- Időnként ellenőrizze, hogy nem sérült-e meg a csatlakozó vagy a kábel. Ne használja a porszívót, ha a kábel sérült.
- Ha a kábel sérült, a veszély elkerülése érdekében csak hivatalos Electrolux márkaszervizben cserélhetik ki. A garancia nem vonatkozik a porszívó kábelének károsodására.
- Soha ne húzza és ne emelje fel a porszívót a kábelénél fogva.

A karbantartási és javítási munkák csak hivatalos Electrolux márkaszervizben végezhetőek el.

A porszívót száraz helyen tárolja.

Vásárlói tájékoztató, környezetvédelmi irányelvek

Az Electrolux nem vállal felelősséget semmilyen olyan kárral kapcsolatban, amely a készülék helytelen használatából vagy bármilyen átalakításából ered.

A garancia részleteit és a kapcsolatfelvételi lehetőségeket a csomaghoz mellékelt garancia könyv tartalmazza.

Észrevételeit a porszívóval vagy a használati útmutatóval kapcsolatban e-mailben a floorcare@electrolux.com címen várjuk.

Környezetvédelmi irányelvek

A termék tervezésekor és gyártásakor figyelembe vettük a környezetvédelmi szempontokat. Az összes műanyag alkatrészt elláttuk az újrahasznosítást célzó jelöléssel. Részleteket webhelyünkön, a következő címen olvashat: www.electrolux.com.

A csomagolás anyaga környezetbarát és újrahasznosítható.

* A tartozékok típusonként eltérőek lehetnek.

Cerință și avertisment de siguranță

Acest aparat poate fi utilizat de copiii cu vârsta mai mare de 8 ani, de persoanele cu capacități fizice, senzoriale sau mentale reduse sau de persoanele fără cunoștințe sau experiență doar sub supraveghere sau după o scurtă instruire care să le ofere informațiile necesare despre utilizarea sigură a aparatului și să le permită să înțeleagă pericolele la care se expun.

AVERTISMENT: Turbo* din accesoriile aspiratorului au o perie rotativă în care se pot bloca piese. Vă rugăm să le utilizați cu atenție doar pe suprafețele recomandate. Vă rugăm să opriți aspiratorul înainte de a scoate piesele blocate sau înainte de a curăța peria.

Copiii trebuie supravegheați pentru a nu se juca cu aparatul.

Scoateți întotdeauna fișa din priză înainte de a curăța sau întreține aparatul.

Nu utilizați niciodată aspiratorul fără filtrele acestuia.

Atenție

Acest aparat este prevăzut cu conexiuni electrice:

- Nu aspirați niciodată lichide.
- Nu scufundați aparatul în niciun lichid pentru curățare.
- Furtunul trebuie verificat periodic și nu trebuie folosit în cazul în care este deteriorat.

Cele de mai sus pot cauza deteriorări grave motorului, deteriorări care nu sunt acoperite de garanție.

Aspiratorul este destinat exclusiv pentru uz casnic.

Nu utilizați niciodată aspiratorul

- În apropierea unor gaze sau alte substanțe inflamabile.
- Pe obiecte tăioase.
- Pentru cenușă fierbinte sau rece, mucuri de țigară nestinse etc.
- Pentru praf fin, de exemplu tencuială, ciment, făină.

Precauții legate de cablul de alimentare

- Verificați periodic integritatea cablului și a fișei de racordare la priză. Nu folosiți niciodată un aspirator al cărui cablu de alimentare este deteriorat.
- În cazul în care cablul de alimentare este deteriorat, pentru a evita pericolul, acesta trebuie înlocuit de un centru de service autorizat de Electrolux. Deteriorarea cablului electric al aspiratorului nu este acoperită de garanție.
- Nu mutați și nu ridicați niciodată aspiratorul trăgând de cablu.

Toate operațiile de service și reparațiile trebuie efectuate de un centru de service autorizat de Electrolux.

Păstrați aspiratorul într-un loc uscat.

Informații pentru clienți și politica de durabilitate

Electrolux nu își asumă răspunderea pentru deteriorările cauzate de utilizarea necorespunzătoare a aparatului sau în cazul în care se aduc modificări aparatului. Pentru mai multe detalii privind garanția și contactele pentru clienți consultați Broșura de garanție din pachet.

Dacă aveți comentarii referitoare la aspirator sau la manualul cu Instrucțiuni de funcționare, trimiteți-ne un e-mail la adresa floorcare@electrolux.com.

Politica de durabilitate

Acest produs este conceput în conformitate cu normele de protecție a mediului înconjurător. Toate componentele din plastic sunt marcate în scopul reciclării. Pentru detalii vizitați site-ul nostru web: www.electrolux.com.

Ambalajul este ales pentru a fi ecologic și poate fi reciclat.

* Accesorii pot diferi de la model la model.

Изисквания и предупреждения за безопасност

Този уред може да бъде използван от деца над 8 годишна възраст, както и лица с намалени физически, сетивни и умствени възможности или лица без опит и познания, само ако те са под наблюдение или бъдат инструктирани относно безопасната употреба на уреда и възможните рискове.

ВНИМАНИЕ: турбо накрайници* имат въртяща се четка, в която могат да попаднат части. Моля, използвайте ги внимателно и само върху предназначени повърхности. Моля, изключете прахосмукачката, преди да отстраните уловените части или да почистите четката.

Децата трябва да се надзират, за да се гарантира, че няма да си играят с уреда.

Преди почистване или извършване на техническо обслужване на уреда извадете щепсела от контакта.

Никога не използвайте прахосмукачката без филтри.

Внимание

Този уред има електрически връзки:

- Никога не всмуквайте течности с прахосмукачката.
- Не потапяйте в течности при почистване.
- Маркучът трябва да се проверява редовно и не трябва да се използва, ако е повреден.

Гореспоменатите действия може да причинят сериозна повреда на електродвигателя, която не се покрива от гаранцията.

Прахосмукачката е само за домашна употреба.

Никога не използвайте прахосмукачката

- В близост до възпламеними газове и др.
- За остри предмети.
- Върху гореща или студена сгурия, за горящи угарки от цигари и др.
- За фин прах, например мазилка, бетон, брашно.

Предпазване на захранващия кабел

- Редовно проверявайте дали щепселът и кабелът не са повредени. Никога не ползвайте прахосмукачката, ако кабелът е повреден.
- Ако захранващият кабел е повреден, той трябва да бъде сменен само в упълномощен сервизен център на Electrolux, за да се избегне опасност. Повреда в кабела на прахосмукачката не се покрива от гаранцията.
- Никога не дърпайте и не вдигайте прахосмукачката за кабела.

Всички ремонти и сервизно обслужване трябва да се извършват в упълномощен сервизен център на Electrolux.

Съхранявайте прахосмукачката на сухо място.

Информация за потребителя

Electrolux не носи никаква отговорност за щети, причинени от неправилна употреба на уреда или в случаи на манипулации по уреда. За по-подробна информация относно гаранцията и информация за контакт за потребителите, вижте гаранционната карта, съдържаща се в опаковката. Ако имате забележки във връзка с прахосмукачката или ръководството с инструкции за работа, моля, свържете се с нас, като изпратите имейл на: floorcare@electrolux.com

Правила за надеждна експлоатация

Този продукт е разработен с мисъл за околната среда. Всички пластмасови части за рециклиране са маркирани. За повече подробности посетете нашия уебсайт: www.electrolux.com.

Опаковъчните материали са безопасни за околната среда и могат да се рециклират.

* Принадлежностите може да се различават според различните модели.

Emniyet gereksinimleri ve uyarıları

Bu cihaz, güvenli şekilde kullanım ve oluşabilecek tehlikeler hakkında talimat verilerek gözetim altında veya bilgilendirmek şartıyla 8 yaş ve üzeri çocuklar ve fiziksel, duyuşsal veya zihinsel kapasitesi düşük veya bilgi ve deneyimi olmayan kişiler tarafından kullanılabilir.

UYARI: Turbo uç aksesuarı* içinde, parçaların sıkışabileceği bir döner fırça bulunur. Bu aksesuarı lütfen dikkatle ve yalnızca belirtilen yüzeylerde kullanın. Sıkışan parçaları çıkarmadan veya fırçayı temizlemeden önce lütfen elektrikli süpürgeyi kapatın.

Çocukların, gerekli uyarılar yapılarak cihazla kesinlikle oynamaması sağlanmalıdır.

Cihazı temizlemeye veya bakımını yapmaya başlamadan önce daima fişini prizden çıkartın.

Elektrikli süpürgeyi asla filtreleri olmadan kullanmayın.

Dikkat

Bu cihazda elektrik bağlantıları bulunmaktadır:

- Asla sıvı çekmek için kullanmayın.
- Temizlemek amacıyla asla herhangi bir sıvıya daldırmayın.
- Hortum düzenli olarak kontrol edilmeli ve hasar gördüğünde kullanılmamalıdır.

Yukarıda sayılanlar motora zarar verebilir; bu tür hasarlar garanti kapsamında değildir.

Elektrikli süpürge, yalnızca evde kullanım amaçlıdır.

Elektrikli süpürgeyi aşağıdaki durumlarda/yerlerde asla kullanmayın:

- Yanıcı gazlar vb. yakını.
- Keskin cisimler üzerinde.
- Sıcak veya soğuk küller, yanık sigara izmaritleri, vb.
- Örn. alçı, beton, un gibi ince tozlar.

Güç kablosu önlemleri

- Düzenli olarak fiş ve kablonun hasarlı olup olmadığını kontrol edin. Kablonun hasarlı olduğu durumlarda elektrikli süpürgeyi asla kullanmayın.
- Kablo hasar görürse, tehlikeli durumların engellenmesi açısından yetkili Electrolux servis merkezi tarafından değiştirilmesi gerekir. Elektrikli süpürge kablosu hasarları garanti kapsamında değildir.
- Elektrikli süpürgeyi asla kablosundan tutarak çekmeyin veya kaldırmayın.

Bütün servis ve onarım işlemleri yetkili bir Electrolux servis merkezi tarafından yapılmalıdır.

Elektrikli süpürgeyi kuru bir yerde saklayın.

Tüketici bilgileri ve sürdürülebilirlik politikası

Electrolux, cihazın uygun olmayan biçimde kullanılması veya kurcalanması nedeniyle oluşan hiçbir hasarın sorumluluğunu kabul etmez. Garanti ve tüketiciler için iletişim bilgileriyle ilgili olarak ambalajdaki Garanti Kitapçığına bakın.

Elektrikli süpürge veya Kullanım Talimatları ile ilgili yorumlarınız için lütfen floorcare@electrolux.com adresinden bize ulaşın.

Sürdürülebilirlik politikası

Bu ürün, çevre üzerindeki etkileri göz önüne alınarak tasarlanmıştır. Tüm plastik parçalar, geri dönüştürme işlemleri dikkate alınarak işaretlenmiştir. Ayrıntılar için web sitemizi ziyaret edin: www.electrolux.com.

Ambalaj malzemesi çevre dostudur ve geri dönüştürülebilir.

* Aksesuarlar, modelden modele farklılık gösterebilir.

متطلبات وتحذيرات السلامة

يمكن استخدام هذا الجهاز من قبل الأطفال الذين تتراوح أعمارهم من 8 سنوات فأكثر والأشخاص ذوي القدرات الجسدية أو الحسية أو العقلية المحدودة أو الذين تنقصهم الخبرة والمعرفة إذا خضعوا للإشراف أو تم تزويدهم بتعليمات فيما يتعلق باستخدام الجهاز بطريقة آمنة واستوعبوا المخاطر المتعلقة بذلك.

تحذير: تحتوي فوهات التوربو* على فرشاة دوّارة يمكن أن تعلق بها الأجزاء. يُرجى استخدامها بحذر وعلى الأسطح المخصصة لذلك فقط. يُرجى إيقاف تشغيل المكنسة الكهربائية قبل إزالة الأجزاء العالقة أو قبل تنظيف الفرشاة.

يجب أن يخضع الأطفال للإشراف لضمان ألا يلعبوا بالجهاز.

يجب ألا يقوم الأطفال بأعمال التنظيف والصيانة من دون إشراف.

افصل القابس دائماً عن مأخذ الكهرباء قبل تنظيف الجهاز أو صيانتة.

لا تستخدم المكنسة الكهربائية أبداً من دون تركيب الفلتر الخاصة بها.

تنبيه

يحتوي هذا الجهاز على وصلات كهربائية:

- لا تقم أبداً بتنظيف أي سواحل بالمكنسة الكهربائية.
- لا تغمر الجهاز في أي سائل بغرض تنظيفه.
- ينبغي التحقق من الخرطوم بانتظام ويجب عدم استخدامه إذا كان تالفاً.

قد يتسبب عدم الالتزام بما هو وارد أعلاه في إلحاق ضرر بالغ بالمحرك، وهو أمرٌ لا يغطيه الضمان.

هذه المكنسة الكهربائية للاستخدام المنزلي فقط.

لا تستخدم المكنسة الكهربائية مطلقاً

- بالقرب من الغازات القابلة للاشتعال، إلخ.
- على الأجسام الحادة
- على الرماد الساخن أو البارد، أعقاب السجائر المشتعلة، إلخ.
- على الغبار الناعم، مثل الجبس والأسمنت والدقيق.

احتياطات خاصة بسلك الطاقة

- تحقق بانتظام من القابس وسلك الطاقة للتأكد من أنهما غير تالفين. لا تستخدم المكنسة الكهربائية أبداً إذا كان السلك تالفاً.
- إذا كان السلك تالفاً، فيجب استبداله فقط بواسطة مركز خدمة Electrolux معتمد لتجنب أي خطر. لا يغطي الضمان التلف الذي قد يلحق بسلك المكنسة الكهربائية.
- لا تسحب المكنسة الكهربائية أو ترفعها بواسطة السلك.

يجب إجراء جميع عمليات الصيانة والإصلاحات بواسطة مركز خدمة Electrolux معتمد. ينبغي تخزين المكنسة الكهربائية في مكان جاف.

معلومات المستهلك وسياسة الاستدامة

تُخلي Electrolux مسؤوليتها الكاملة عن جميع الأضرار الناشئة عن أي استخدام غير صحيح للجهاز أو في حالات العبث بالجهاز. للحصول على مزيد من التفاصيل حول الضمان وجهات الاتصال بالمستهلكين، راجع كتيب الضمان الموجود في العبوة.

إذا كانت لديك أي تعليقات بشأن المكنسة أو دليل تعليمات التشغيل، فيُرجى مراسلتنا بالبريد الإلكتروني على العنوان: floorcare@electrolux.com

سياسة الاستدامة

تمت مراعاة الجانب البيئي في تصميم هذا المنتج. تم وضع علامات على جميع الأجزاء البلاستيكية لأغراض إعادة التدوير. لمعرفة التفاصيل، راجع موقعنا على ويب:

www.electrolux.com

تم اختيار مادة التغليف بحيث تكون صديقة للبيئة ويمكن إعادة تدويرها.

*المرفقات قد تختلف من موديل لآخر.

Услови и упозорења у вези са безбедношћу

Овај уређај могу да користе деца старија од 8 година, особе са смањеним физичким, чулним или менталним способностима и особе без искуства и знања, али само ако им се обезбеди надзор, ако им се објасни како се уређај користи на безбедан начин и ако схватају могуће опасности.

УПОЗОРЕЊЕ: Турбо четка* има ротирајућу четку у коју могу да се заглаве страни предмети. Будите опрезни приликом коришћења турбо четке и користите је само на предвиђеним површинама. Искључите усисивач пре вађења заглављених предмета и пре чишћења четке.

Децу треба надгледати да се не би играла овим уређајем.

Деца не смеју да обављају чишћење и одржавање без надзора.

Искључите усисивач из струје пре сваког чишћења и захвата на одржавању.

Не користите усисивач ако се у њему не налазе филтери.

Опрез

Овај уређај садржи електричне спојеве:

- Не усисавајте течност.
- Не чистите усисивач урањањем у течност.
- Редовно проверавајте исправност црева усисивача; не користите га ако је оштећено.

У супротном, може да дође до озбиљног оштећења мотора, која гаранција не покрива.

Уређај је намењен само за кућну употребу.

Не користите усисивач

- У близини запаљивих гасова и сл.
- За усисавање оштрих предмета,
- За усисавање жара и пепела, неугашених цигарета и сл.
- За усисавање врло ситне прашине, на пример гипсане прашине, бетонске прашине или брашна.

Мере опреза у вези са каблом за напајање

- Редовно проверавајте да ли на каблу за напајање и утичници има оштећења. Не користите усисивач ако је његов кабл за напајање оштећен.
- Ако је кабл оштећен, потребно је да га замени сервис овлашћен од стране компаније Electrolux да би се избегле ризичне ситуације. Гаранција не покрива оштећења кабла за напајање усисивача.
- Не вуците и не подижите усисивач држећи га за кабл

Одржавање и поправку сме да обавља искључиво сервис овлашћен од стране компаније Electrolux.

Усисивач чувајте на сувом месту.

Информације за потрошаче и смернице за заштиту животне средине

Electrolux, содриче сву одговорност за сву штету која настане услед неправилне употребе усисивача и услед неовлашћеног одржавања, сервисирања и модификације уређаја. Више детаља о гаранцији и контакт особама задуженим за контакт са потрошачима потражите у гарантном листу који сте добили уз усисивач.

Ако имате коментаре о усисивачу или о упутству за употребу обратите нам се путем е-поште на адресу floorcare@electrolux.com.

Смернице за еколошку одрживост

Приликом дизајнирања овог производа велика пажња је посвећена животној средини. Сви пластични делови имају ознаку која означава да могу да се рециклирају. Детаљне информације потражите на нашем веб сајту www.electrolux.com.

Амбалажа је направљена од материјала који не загађују животну средину и који се могу рециклирати.

* Додаци могу да се разликују у зависности од модела усисивача.

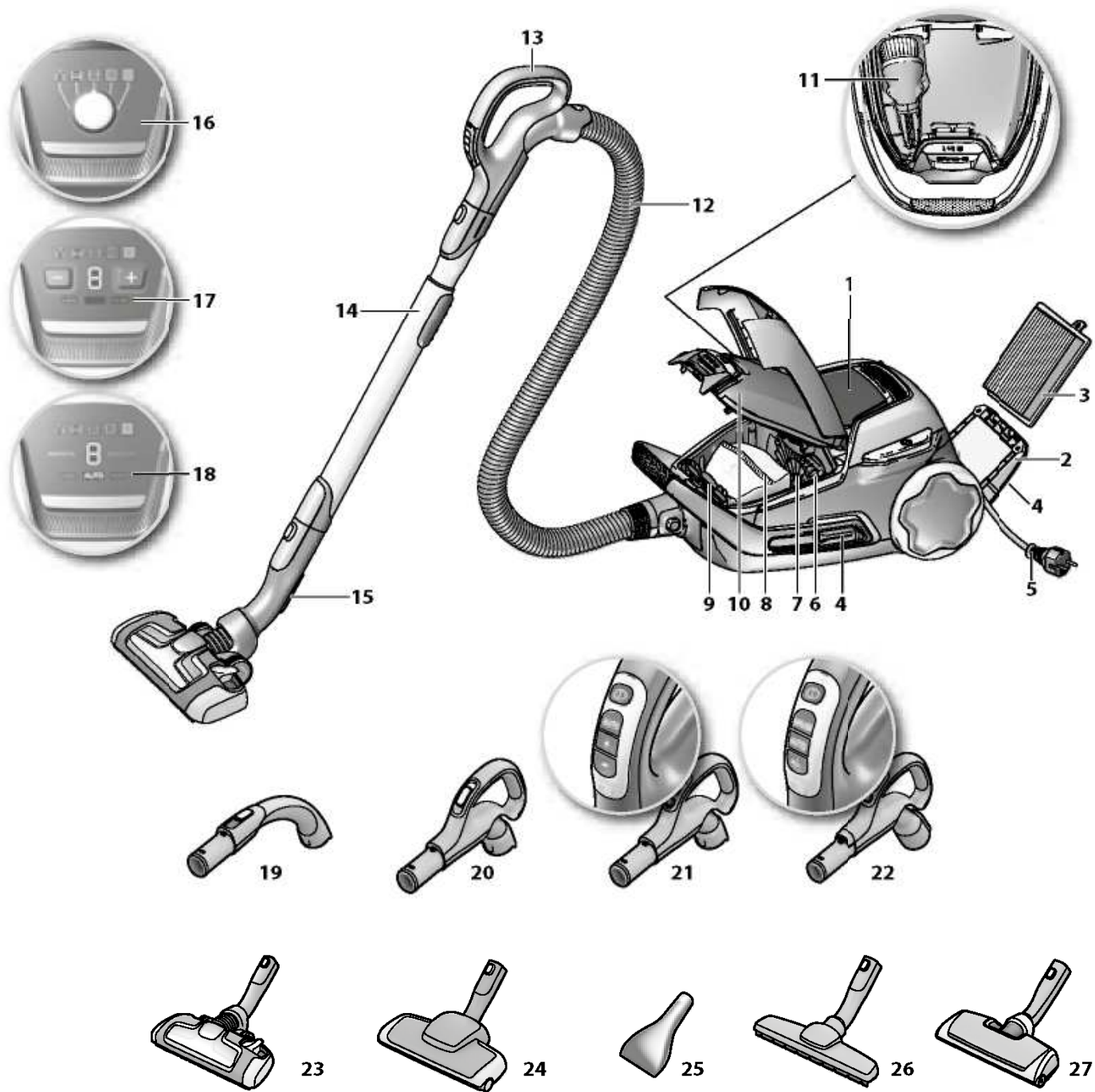

Polski

Przed uruchomieniem odkurzacza

- W trakcie rozpakowywania odkurzacza UltraOne i systemu AeroPro należy się upewnić, czy opakowanie zawiera wszystkie przewidziane akcesoria*.
- Przeczytaj instrukcję obsługi.
- Zwróć szczególną uwagę na rozdział "Wskazówki dotyczące bezpieczeństwa".

Zczytaj udanego korzystania z odkurzacza Electrolux UltraOne!

Spis treści:

Wskazówki dotyczące bezpieczeństwa.....	4
Informacje dla klienta i zasady ekologiczne	4
Jak korzystać z odkurzacza	20-21
Jak uzyskać najlepszy rezultat	22-23
Wymiana worka na kurz.....	24
Wymiana filtrów	25-26
Czyszczenie ssawek AeroPro i wymiana baterii w uchwycie z pilotem	27-28
Usuwanie usterek	29

Opis odkurzacza UltraOne:

- 1 Wyświetlacz (zobacz poszczególne wersje poniżej)
- 2 Pokrywa filtra wylotowego
- 3 Filtr wylotowy
- 4 Gniazda do parkowania (po obu stronach)
- 5 Przewód zasilający
- 6 Filtr silnika
- 7 Uchwyt filtra silnika
- 8 Worek S-bag®
- 9 Uchwyt worka S-bag®
- 10 Pokrywa komory worka na kurz
- 11 Ssawka AeroPro 3in1
- 12 Wąż AeroPro
- 13 Uchwyt AeroPro (zobacz poszczególne wersje poniżej)
- 14 Rura teleskopowa AeroPro
- 15 Uchwyt postojowy
- 16 Wyświetlacz ze sterowaniem ręcznym (pokrętło)*
- 17 Wyświetlacz ze sterowaniem ręcznym (przyciski +/-)*
- 18 Wyświetlacz ze sterowaniem zdalnym*
- 19 Klasyczny uchwyt AeroPro*
- 20 Ergonomiczny uchwyt AeroPro*
- 21 Uchwyt ze zdalnym sterowaniem AeroPro*
- 22 Uchwyt zdalnego sterowania AeroPro dla elektroszczotki*
- 23 Ssawka AeroPro Extreme*
- 24 Turboszczotka AeroPro Turbo*
- 25 Turboszczotka AeroPro Mini *
- 26 Ssawka AeroPro Parketto*
- 27 Ssawka AeroPro z napędem elektrycznym*

* Akcesoria mogą się różnić w zależności od modelu.

Latviski

Sagatavošana ekspluatācijai

- Izņemiet no iepakojuma jūsu UltraOne putekļu sūcēja modeli un AeroPro sistēmu un pārbaudiet, vai ir iekļauti visi piederumi*.
- Izlasiet lietošanas instrukciju.
- Pievērsiet īpašu uzmanību nodalījam - leteikumi drošībai.

Izbaudiet darbu ar jūsu Electrolux UltraOne!

Saturs:

leteikumi drošībai.....	6
Informācija lietotājam un produkta ilgās darbības politika.....	6
Kā lietot putekļu sūcēju	32-33
leteikumi labākam darba rezultātam.....	34-35
Darbības traucējumu novēršana.....	36
Filtru nomainīšana	37-38
AeroPro uzgāja tīrīšana un roktura pults baterijas nomainīšana	39-40
Darbības traucējumu novēršana	41

Modelio „UltraOne” aprašymas:

- 1 Displejs (noteiktās versijas skatiet tālāk)
- 2 Izplūdes filtra vāks
- 3 Izplūdes filtrs
- 4 Novietošanas gropes (abās pusēs)
- 5 Barošanas vads
- 6 Motora filtrs
- 7 Motora filtra turētājs
- 8 S-bag®
- 9 S-bag® turētājs
- 10 Putekļu maisiņa nodalījuma vāks
- 11 AeroPro 3in1 uzgalis
- 12 AeroPro gofrētā caurule
- 13 AeroPro rokturis (norādītās versijas skatiet tālāk)
- 14 AeroPro izbidāmā caurule
- 15 Nostiprināšanas skava
- 16 Displejs ar manuālo vadību (rotējošais regulators)*
- 17 Displejs ar manuālo vadību (+/- taustiņi)*
- 18 Displejs ar tālvadību*
- 19 AeroPro Classic rokturis*
- 20 AeroPro Ergo rokturis*
- 21 AeroPro rokturis ar tālvadību*
- 22 AeroPro rokturis ar tālvadības pulti motorizētajam uzgalim*
- 23 AeroPro Extreme uzgalis*
- 24 AeroPro Turbo sukās uzgalis*
- 25 AeroPro Mini Turbo uzgalis*
- 26 AeroPro Parketto uzgalis*
- 27 AeroPro motorizētais uzgalis*

* Piederumi katram modelim var atšķirties.

pol
latvcze
slkcro
slvrus
ukrhun
rombul
turara
srp

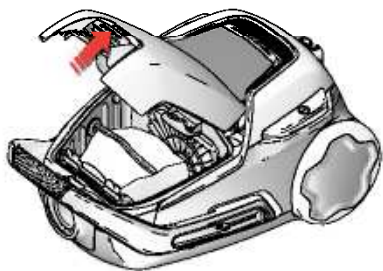

1. Otwórz pokrywę komory worka na kurz, pociągając przycisk S-BAG. **Sprawdź, czy worek s-bag® znajduje się na swoim miejscu.**

1. Atveriet putekļu nodalījuma vāku, pavelkot taustiņu S-BAG (s-maisiņš). **Pārbaudiet, vai putekļu maisiņš s-bag® atrodas tam paredzētajā vietā.**

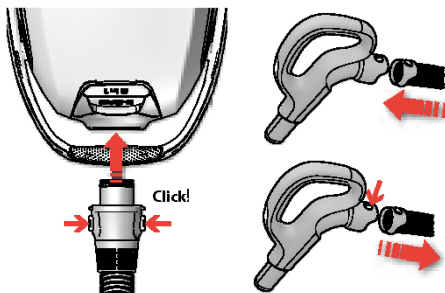

2. Podłącz węz do odkurzacza (aby go odłączyć, naciśnij przyciski blokujące i wyciągnij węz).
Włóż węz do uchwytu, aż usłyszysz odgłos zatrzaśnięcia zapadki (aby go wyjąć, wciśnij zapadkę).

2. Ievietojiet šļūteni putekļu sūcējā (lai to atvienotu, nospiediet fiksatora pogas un velciet gofrēto cauruli laukā).
Ievietojiet šļūteni šļūtenes rokturī, līdz noklikšķ savienojuma atduri (lai atvienotu šļūteni, nospiediet atdurus).

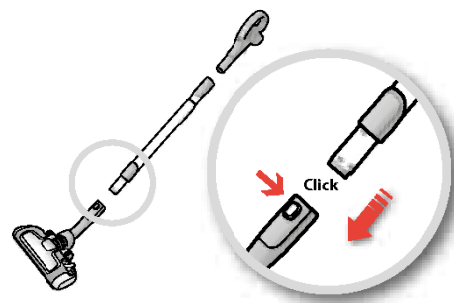

3. Podłącz rurę teleskopową do ssawki podłogowej (aby ją odłączyć, naciśnij przycisk blokujący i wyciągnij ssawkę).

3. Pievienojiet sabīdāmo cauruli grīdas kopšanas uzgalim (lai to atvienotu, nospiediet fiksatora pogu un velciet uzgali nost).

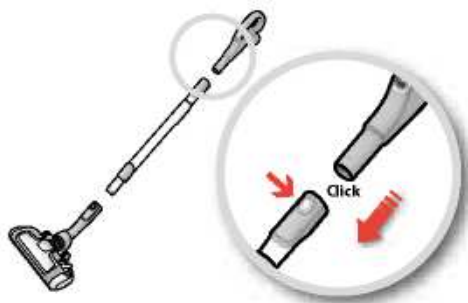

4. Podłącz rurę teleskopową do uchwytu węża (aby ją odłączyć, naciśnij przycisk blokujący i wyciągnij uchwyt węża).

4. Pievienojiet sabīdāmo cauruli gofrētās caurules rokturim (lai to atvienotu, nospiediet pogu un velciet gofrētās caurules rokturi laukā).

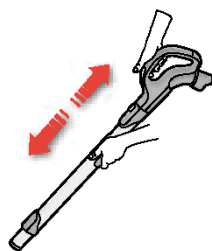

5. Dostosuj długość rury teleskopowej, trzymając blokadę jedną ręką i pociągając za uchwyt drugą ręką.

5. Pielāgojiet sabīdāmo cauruli ar vienu roku turot fiksatoru un ar otru roku velkot rokturi.



6. Wyciągnij przewód zasilający i podłącz wtyczkę do gniazdka.

6. Izvelciet elektrības kabeli un iespraudiet to strāvas kontaktlīzdā.

Włączanie/wyłączanie odkurzacza i regulowanie siły ssania / Ijunkite / sustabdykite dulkių siurblių ir sureguliuokite siurbimo galią



7. Aby włączyć lub wyłączyć odkurzacza, naciśnij przycisk Wł./Wyl.

7. Ieslēgt/Izslēgt putekļu sūcēju nospiežot pogu ON/OFF.



8. Modele ze zdalnym sterowaniem można obsługiwać także za pomocą przycisku Wł./Wyl. na uchwycie.

8. Modeļi ar tālvadību var tikt darbināti izmantojot pogu ON/OFF, kas atrodas uz roktura.



9. Wyreguluj siłę ssania. Modele z ręczną regulacją. a) Użyj regulacji ssania na uchwycie, aby szybko zredukować przepływ powietrza, b) Użyj pokrętle na odkurzaczu, aby ustawić siłę ssania, c) Użyj przycisku + lub - na odkurzaczu, aby ustawić siłę ssania.

9. Noregulējiet uzsūkšanas jaudu. Modeļi ar manuāli regulēšanu: a) Izmantojiet uzsūkšanas vadību uz roktura, lai ātri samazinātu gaisa plūsmu; b) izmantojiet rotējošo regulatoru uz tīrītāja, lai noregulētu uzsūkšanas jaudu; c) izmantojiet + vai - taustiņu uz tīrītāja, lai noregulētu uzsūkšanas jaudu.



10. Regulowanie siły ssania. Modele ze zdalnym sterowaniem. Odkurzacza początkowo działa w trybie automatycznym (Automatyczna regulacja mocy). Aby wyregulować ręcznie, naciśnij przycisk - (minimum) lub + (maksimum). Aby powrócić do trybu automatycznego, użyj przycisku AUTO.

10. Noregulējiet sūkšanas jaudu. Modeļiem ar tālvadību. Putekļu sūcējs uzsāk darbu auto režīmā (Automātiskā jaudas regulēšana). Lai regulētu manuāli, nospiediet - (minimāla) vai + (maksimāla). Lai atgrieztos auto režīmā, nospiediet pogu AUTO.



11. Modele ze zdalnym sterowaniem i elektroszczotką AeroPro. Aby włączyć lub wyłączyć napęd ssawki, użyj znajdującego się na uchwycie przycisku BRUSH.

11. Modeļiem ar tālvadību un AeroPro motorizēto uzgali. Lai ieslēgtu un izslēgtu motorizēto uzgali, uz roktura nospiediet pogu BRUSH.

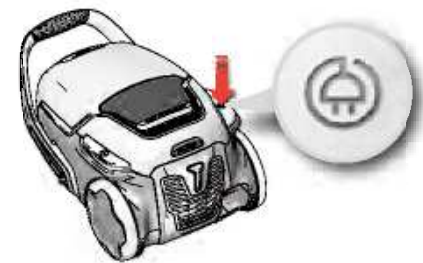

12. Po odkurzeniu zwini przewód zasilający, naciskając przycisk ZWIN.

12. Pēc putekļu sūkšanas, satiniet kabeli, nospiežot pogu REWIND.



Modele z ręczną regulacją siły ssania

– postępuj zgodnie z ilustracjami na odkurzaczu, aby uzyskać optymalne parametry pracy.



Modele z funkcją AUTO automatycznie regulują siłę ssania

w celu zapewnienia optymalnej wygody i skuteczności odkurzania każdej powierzchni. Aby uzyskać optymalne parametry pracy w przypadku urządzenia z ręczną regulacją, zapoznaj się z ilustracjami.



Modele z manualną regulacją siły ssania

– izpildiet attēlos sniegtās norādes, kas atrodamas uz putekļu sūcēja, lai gūtu optimālu veiktspēju.

Modele ar automātisko funkciju automātiski noregulē uzsūkšanas jaudu,

lai sniegtu optimālu tīrīšanas veiktspēju un ērtības uz katras virsmas. Lai noregulētu manuāli, izpildiet attēlos sniegtās norādes, lai gūtu optimālu veiktspēju.

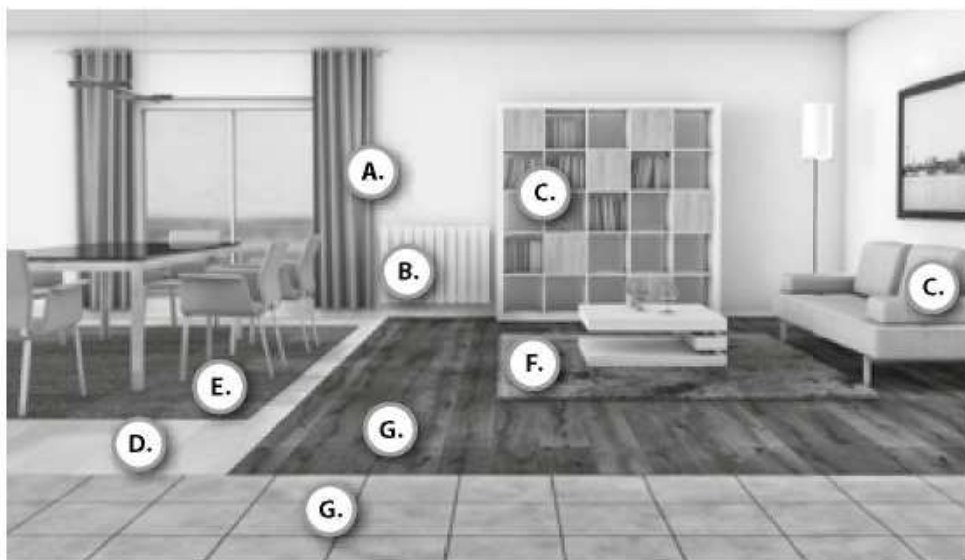

A. Sila ssania
Iaudas iestatījumi

B. Sila ssania
Iaudas iestatījumi

C. Sila ssania
Iaudas iestatījumi

D. Podlogi bez šķeršņiem, taktie jak linoleum lub parkiet
Grīdas segumi bez spraugām, piemēram, linolejs vai parkets

Sila ssania
Iaudas iestatījumi

E. Sila ssania
Iaudas iestatījumi

Szczotki podniesione. Saslauka.

F. Sila ssania
Iaudas iestatījumi

Szczotki podniesione. Saslauka.

Szczotki opuszczone. Noslauka.

Szczotka rolkowa włączona lub wyłączona w zależności od preferencji. Sukas nullitis ieslēgts vai izslēgts pozīzijā pēc izvēles.

Elektroszczotka zapewni najlepsze zbieranie kurzu i dogłębne czyszczenie dywanów, ponieważ obrotowa szczotka rolkowa porusza włókna dywanu. Nie należy pozostawiać elektrycznej szczotki w jednym miejscu, kiedy włączona jest szczotka rolkowa.

Motorizētāis uzgalis vislabāk savāc putekļus un veic daļo pakļāju tīrīšanu ar rotējošo suku nulliti uzkasot pakļāju. Neatstājiet uz vietas motorizēto uzgali, kad ieslēgts suku nullitis.

Uwaga: W przypadku futrzanych dywanów, długich włókien lub włosów dłuższego niż 15 mm należy wyłączyć szczotkę rolkową. Naciśnij przycisk BRUSH, aby wyłączyć szczotkę rolkową.

Uzmanību: Jaot kažokādās grīdsegas, grīdsegas, kurām ir garas bārkstis vai mīkstā virsma, kas biežāka par 15 mm, 15 mm motorizētajam uzgalim jāatstādz suku nullitis. Nospiediet pogu BRUSH, lai izslēgtu suku nulliti.

Pozycje postojowe / Novietojums

1. Praktyczna pozycja postojowa (oszczędzająca jednocześnie plecy) podczas przerwy w odkurzaniu.
1. Praktisks novietojums (kas vienlaikus saudzē muguru), pārtraucot darbu tīrīšanas laikā.



2. Pozycja postojowa ułatwiająca przenoszenie i przechowywanie odkurzacza.
2. Ērts novietojums, kas atvieglo putekļu sūkšņa pārnēsāšanu un uzglabāšanu.



G. Kafeiti i pakietu ze saņemšanai
Īrizes un oļi grādas segumi ar spraugām



Szczotki opuszczone.
Noslauka.

Szczotka rolkowa włączona lub wyłączona w zależności od preferencji.
Sukas rullītis ieslēgts vai izslēgts atbilstoši vēlmēm.

Zawór powietrzny
Gaisa ventilis



W modelach ze sterowaniem ręcznym zawór powietrzny może pomóc szybko zmniejszyć siłę ssania.

Manuāli vadāmajiem modeļiem gaisa vārsts var palīdzēt ātri samazināt uzsūkšanas jaudu.

Ssawka AeroPro 3in1
AeroPro 3in1 uzgalis

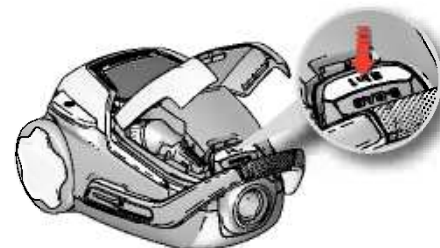

Nacišņij przycisk 3in1, aby otworzyć komorę. Po użyciu umieść akcesoria z powrotem na miejscu.

Lai atvērtu nodalījumu, nospiediet pogu 3in1. Pēc lietošanas, novietojiet piederumus to vietās.

pol
latv

cze
slo

cro
slv

rus
ukr

hun
rom

bul
tur

ara
srp



1. Modele z wyświetlaczem cyfrowym: Wymień worek na kurz, kiedy zaświeci się wskaźnik S-bag®.*

1. Modeļi ar digitālo displeju: nomainiet putekļu maišņu, kad iedegas s-bag® indikators.*



2. Modele ze wskaźnikiem mechanicznym: Worek na kurz S-bag® powinien być wymieniony najpóźniej wtedy, gdy okienko wskaźnika będzie w całości czerwone. Odczyt przeprowadza się przy podniesionej ssawce.*

2. Modeļi ar mehānisko indikatoru: putekļu maišņš s-bag®, jāmaina ne vēlāk kā tad, kad indikatora logs ir pilnīgi sarkans. Nolasiet indikatoru, kad uzgālis ir pacelts.*



3. Otwórz pokrywę komory worka na kurz, pociągając przycisk S-BAG.

3. Atveriet putekļu nodalījuma vāku, pavelkot taustiņu S-BAG (s-maišņš).

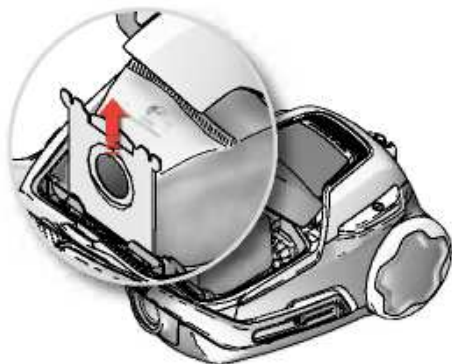

4. Podnieś wkładkę podtrzymującą worek S-bag®.

4. Izņemiet s-bag® turētāju.

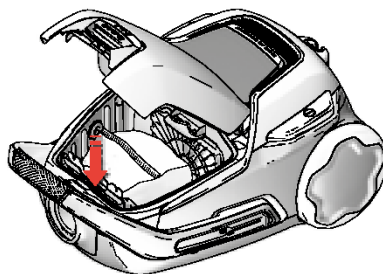

5. Włóż nowy s-bag®, wsuwając karton do końca wzdłuż rowków. Zamknij pokrywę. Jeśli s-bag® nie został włożony lub został włożony nieprawidłowo, pokrywa się nie zamknie.

5. Ievietojiet jaunu s-bag® iespiežot kartonu tieši tā sliedēs. Aizveriet vāku. Ja s-bag® nav kārtīgi ievietots, jeb nav ievietots vispār, vāks neaizvērsies.

Uwaga: worek s-bag® należy wymieniać zawsze, gdy zaświeci się kontrolka, nawet jeśli worek nie jest pełny (ale może być zatłoczony), oraz po użyciu proszku do czyszczenia dywanów. Aby osiągnąć jak najlepszą wydajność, należy używać worków Ultra Long Performance, które opracowano specjalnie do odkurzacza UltraOne. Jeśli odkurzacz jest przystosowany do używania worków s-bag®, możliwe jest korzystanie także z innych syntetycznych worków s-bag®. W urządzeniu UltraOne nie wolno stosować papierowych worków na kurz!

www.s-bag.com



Piezīme: Vienmēr, kad indikators deg, nomainiet s-bag® tipa maisu pat tad, ja tas nav pilns (iespējams, nosprostots), kā arī tas ir jāmaina pēc pakļāju tīrīšanas pulvera izmantošanas. Vislabākajai iespējamajai veiktspējai ir jāizmanto Ultra Long Performance maisi, jo tas ir īpaši izstrādāts UltraOne ierīcei. Tā kā putekļsūcējs ir sadarģis ar s-bag® tipa maisiem, var izmantot arī sintētiskos s-bag® tipa maisus. UltraOne ierīcē nedrīkst izmantot papīra putekļu maišņus!

www.s-bag.com





1. Modele z kontrolką FILTER (filtr) (modele z wyświetlaczem +/- oraz zdalnym sterowaniem). Wymień/wyczyść filtr, gdy zaświeci się kontrolka filtra. **tylko filtr przeznaczony do mycia*

1. Modeļi ar FILTER (filtra) indikatoru (+/- displejs un tālvadības modeļi). Nomainiet/iztīriet* filtru, kad iedegas filtra indikators. **tikai filtriem, kurus drīkst mazgāt*



2. Modele z kontrolką FILTER (filtr) (model z pokrętłem). Filtr należy wymieniać/czyścić* co piątą wymianę worka na kurz (s-bag). **tylko filtr przeznaczony do mycia*

2. Modeļi bez FILTER (filtra) indikatora (modeļi ar rotējošo regulatoru). Nomainiet/iztīriet* filtru pēc katras 5. putekļu maisņa (s-bag) nomaiņas. **tikai filtriem, kurus drīkst mazgāt*

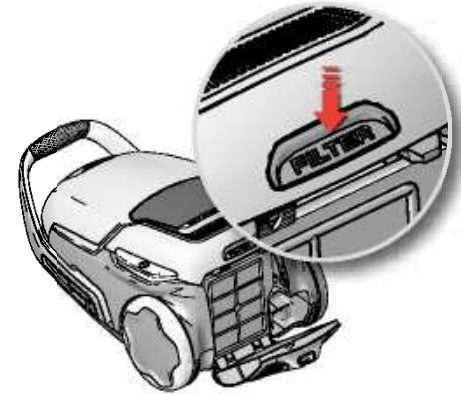

3. Otwórz pokrywę filtra, naciskając przycisk FILTER (filtr) z tyłu odkurzacza. Użyj oryginalnych filtrów Electrolux; EFS 1W / EFH 12W.

3. Atveriet filtra vāku, piespiežot taustiņu FILTER (filtra) putekļu sūcēja korpusa aizmugurē. Lietojiet Electrolux oriģinālos filtrus: EFS 1W / EFH 12W.

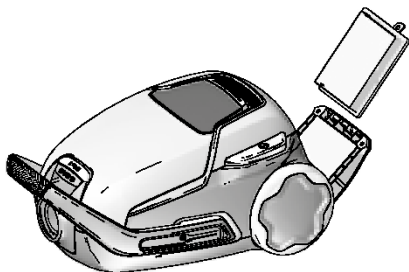

4. Wyciągnij filtr i sprawdź typ filtra na podstawie koloru ramki. Zielony: wymaga wymiany na nowy filtr. Niebieski: wymaga wymiany na nowy filtr lub wyczyszczenia, patrz punkt 5 (filtr przeznaczony do mycia).

4. Izceliet filtru un pārbaudiet korpusa krāsu, lai noteiktu veidu. Zāļa krāsa: jānomaiņa ar jaunu filtru. Zila krāsa: aizstājiet ar jaunu filtru vai iztīriet to, sk. 5. (mazgājams filtrs).

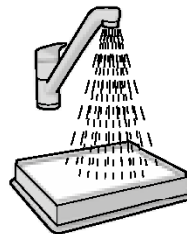

5. Czyszczenie filtra wylotowego, który można oplaćkiwać wodą Wewnętrzna (brudna) stronę filtra należy oplaćkić pod kraniem letnią wodą. Postukaj ramką filtra, aby usunąć z niego wodę. Powtórz ten proces cztery razy.

5. Mazgājāmā izplūdes filtra tīrīšana. Izskalojiet iekšpusi (netīro pusī) remdenā krāna ūdenī. Viegli uzsitiet pa filtra rāmi, lai atbrīvotos no ūdens. Atkārtojiet šo procedūru četras reizes.

Uwaga: Nie należy używać środków czyszczących ani dotykać powierzchni filtra. Filtr musi całkowicie wyschnąć (co najmniej 24 godzin w temperaturze pokojowej) przed ponownym włożeniem do odkurzacza. Zaleca się wymianę zmywalnego filtra przynajmniej raz w roku, a także gdy jest bardzo brudny lub uszkodzony.

Piezīme: nelietojiet tīrīšanas līdzekļus un izvairieties no piesāršanās filtra virsmai. Pirms filtra ievietošanas atpakaļ putekļsūcējā ļaujiet tam kārtīgi izžūt (vismaz 24 stundas istabas temperatūrā)! Tāpat iesakām mainīt mazgājamo filtru vismaz reizi gadā vai arī tad, kad tas ir ļoti netīrs vai bojāts.



6. Po wymianie filtra pokrywę filtra można docisnąć, tak aby kliknęła, zatrzaszkując się na swoim miejscu.

6. Kad filtrs ir nomainīts, filtra vāku var piespiest atpakaļ, līdz filtra vāks nokļūst savā vietā.



7. Jeśli pokrywa filtra poluzuje się, ustaw dolną część z zawiasem i dociśnij pokrywę filtra, tak aby kliknęła, zatrzaszkując się na swoim miejscu.

7. Ja filtra vāks kļūst vaļņgs, izlīdziniet apakšā atrodamo eņģu daļu un piespiediet filtra vāku atpakaļ, līdz filtra vāks nokļūst savā vietā.

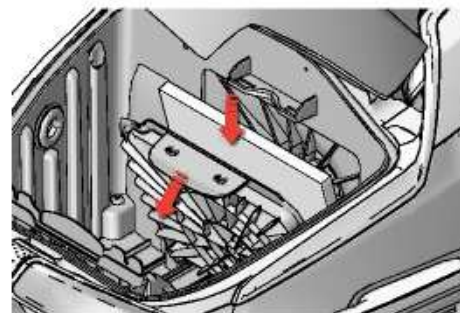

8. Filtr silnika należy wymieniać po zabrudzeniu lub przy co piątej wymianie worka S-bag®. Naciśnij uchwyt filtra, a następnie wyjmij go. Wymień filtr i zamknij pokrywę.

8. Nomainiet motora filtru, kad tas ir netīrs, vai pēc katra piektā s-bag®. Nospiediet filtra turētāju uz leju un izvelciet to. Nomainiet filtru un aizveriet vāku.

Czyszczenie ssawek AeroPro / AeroPro uzgaļu tīrīšana

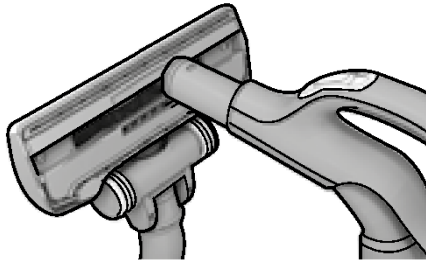

1. Odłącz ssawkę od rury. Oczyszć ssawkę, używając uchwytu węża.

1. Atvienojiet uzgali no caurules. Uzgaļa tīrīšanai izmantojiet gofrētās caurules rokturi.



2. **Jeśli kółka się zablokowały**, oczyść je, usuwając osłonę kółka za pomocą niewielkiego śrubokręta.

2. **Ja ritenī ir iesprūduši**, iztīriet tos, ar nelielu skrūvgriezi noņemot tiem uzsmavas.

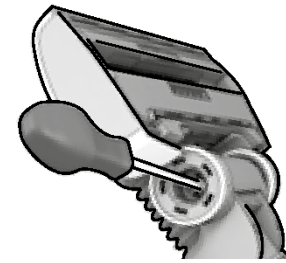

3. Odkręć oś i oczyść wszystkie części. Włóż części z powrotem, wykonując te czynności w odwrotnej kolejności.

3. Noskrūvējiet riteni un notīriet visas to daļas. Uztādīet atpakaļ apgrieztā secībā.

Czyszczenie elektroszczotki AeroPro / Motorizētā AeroPro uzgaļu tīrīšana

⚠️ Zawsze odłączaj odkurzacz od zasilania przed czyszczeniem ssawki. **⚠️ Pirms uzgaļu tīrīšanas, vienmēr atvienojiet putekļu sūcēju no strāvas padeves**



1. Otwórz pokrywę szczotki rolkowej, naciskając zatrzaśki. Dzięki temu przednie kółka będą dostępne do czyszczenia.

1. Atveriet sukas rullīša vāku, nospiežot bultas. Tas ļaus priekšējiem riteniem neveikt tīrīšanu.

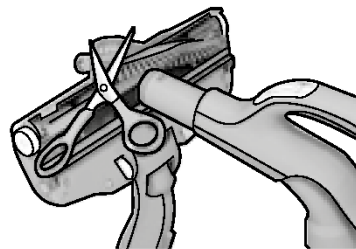

2. Wymij szczotkę rolkową i usuń zaplątane nitki i włókna, przecinając je nożyczkami. Oczyszć ssawkę, używając uchwytu węża. Włóż części z powrotem, wykonując te czynności w odwrotnej kolejności.

2. Izvelciet sukas rullīti un attīriet to no diegiem, izmantojot šķēres. Uzgaļa tīrīšanai izmantojiet gofrētās caurules rokturi. Uztādīet atpakaļ apgrieztā secībā.

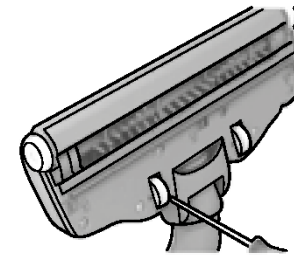

3. **Jeśli kółka zablokują się**, wymontuj je ostrożnie przy użyciu małego śrubokręta i wyczyść.

3. **Ja ritenī iesprūst**, rūpīgi izņemiet tos, izmantojot mazu skrūvgriezi, un notīriet ritenus.

pol
latvcze
slkcro
slvrus
ukrhun
rombul
turara
srp

Czyszczenie ssawki Turbo / Turbo uzgāja tīrīšana

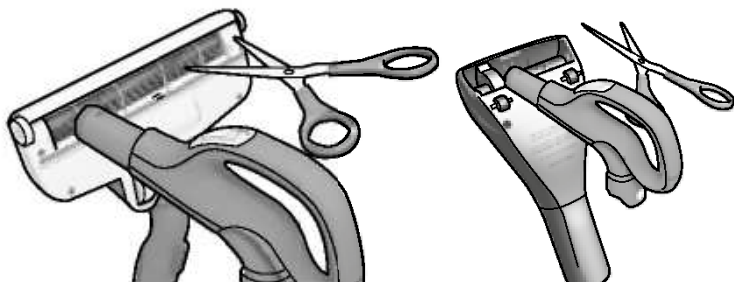
**1. Czyszczenie ssawki Turbo (tylko niektóre modele)**

Odlączyć ssawkę od rury odkurzacza i usunąć splecione nitki, na przykład za pomocą nożyczek. Oczyszczyć ssawkę, używając uchwytu węża.*

1. Turbo uzgāja tīrīšana. (tikai noteiktiem modeļiem)

Atvienojiet uzgali no putekļusūcēja caurules un ar šķērēm izgrieziet sapīnušos diegus un citus netirumus. Uzgāja tīrīšanai izmantojiet šļūtenes gofrētās caurules rokturī.*

Wymiana baterii w uchwycie z pilotem / Baterijas nomaiņa rokturim ar tālvadību



1. Modele ze zdalnym sterowaniem: Wymień baterię, jeśli kontrolka na uchwycie zmienia kolor na czerwony lub nie reaguje po naciśnięciu przycisku.

1. Modeļi ar tālvadību: nomainiet akumulatoru, kad indikators uz roktura deg sarkanā krāsā vai arī nereaģē, kad tiek piespiests jebkurš taustiņš.

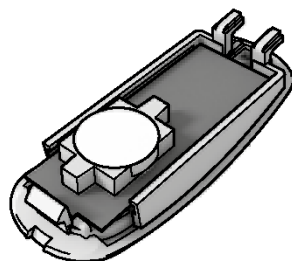

2. Używaj tylko baterii typu LITHIUM CR1632. Przed użyciem odkurzacza baterie muszą być usunięte. Należy zadbać o ich bezpieczną utylizację.

2. Izmantojiet tikai LITHIUM CR1632 veida baterijas. Baterijas nomaiņa jāveic pirms tā ir sabojāta, un no tās jāatbrīvojas drošā veidā.



⚠ Uchwyt ze zdalnym sterowaniem z systemem ssawki z napędem elektrycznym NIE posiada żadnych baterii ani kontrolki. NIE należy otwierać uchwytu z napędem elektrycznym.

⚠ Tālvadības rokturis ar motorizēto uzgāja sistēmu NAV APRIKOTS ar akumulatoru vai indikatoriem. Nemēģiniet atvērt motorizēto rokturī.

Nie možna uruchomić odkurzacza

- Sprawdz, czy przewód zasilający jest podłączony do gniazdka.
- Sprawdz, czy wtyczka lub przewód zasilający nie są uszkodzone.
- Sprawdz bezpiecznik.
- Sprawdz, czy lampka wskaźnika baterii działa (tylko niektóre modele).

Świeci się lampka wskaźnika worka S-bag® (tylko niektóre modele)

- Sprawdź, czy worek S-bag® nie jest pełny lub zablokowany.
- Jeśli worek S-bag® został już wymieniony, wymień filtr silnika.

Świeci się lampka wskaźnika filtra (tylko niektóre modele)

- Wymień filtr wylotowy.

Odkurzaczy wyłączy się

Odkurzaczy mógł się przegrzać: odłącz zasilanie; sprawdź, czy ssawka, wąż lub rura nie są zablokowane. Przed ponownym włączeniem pozostaw odkurzaczy na 30 minut do ostygnięcia.

Jeśli odkurzaczy nadal nie będzie działał, skontaktuj się z autoryzowanym centrum serwisowym firmy Electrolux.

Czyszczenie węża

Oczyść wąż „wyciskając” go. Zachowaj ostrożność, na wypadek, jeśli przyczyną blokady jest szkło lub igły, które utknęły wewnątrz węża.



Uwaga: Gwarancja nie obejmuje żadnych uszkodzeń węża spowodowanych jego czyszczeniem.

Do odkurzaczy dostała się woda

W takim przypadku konieczna będzie wymiana silnika przez pracownika autoryzowanego centrum serwisowego firmy Electrolux.

Gwarancja nie obejmuje uszkodzeń silnika powstałych w wyniku dostania się wody do wnętrza urządzenia.

W przypadku jakichkolwiek dalszych problemów skontaktuj się z autoryzowanym centrum serwisowym firmy Electrolux.

Materiały oznaczone symbolem  należy poddać utylizacji. Opakowanie urządzenia włożyć do odpowiedniego pojemnika w celu przeprowadzenia recyklingu. Należy zadbać o ponowne przetwarzanie odpadów urządzeń elektrycznych i elektronicznych, aby chronić środowisko naturalne oraz ludzkie zdrowie. Nie wolno wyrzucać urządzeń oznaczonych symbolem  razem z odpadami domowymi. Należy zwrócić produkt do miejscowego punktu ponownego przetwarzania lub skontaktować się z odpowiednimi władzami miejskimi.

Putekļusūcējs nedarbojas

- Pārbaudiet, vai vads ir pievienots elektrotīklam.
- Pārbaudiet, vai kontaktdakša un vads nav bojāti.
- Pārbaudiet, vai nav pārdedzis drošinātājs.
- Pārbaudiet, vai baterijas indikatora lampiņa darbojas (tikai noteiktiem modeļiem).

Deg s-bag® indikators (tikai noteiktiem modeļiem)

- Pārbaudiet, vai s-bag® nav pilns vai nobloķēts.
- Ja jau esat nomainījis s-bag®, nomainiet motora filtru.

Deg filtra indikators (tikai noteiktiem modeļiem)

- Nomainiet izplūdes filtru

Putekļusūcējs pārstāj darboties

Putekļusūcējs, iespējams, ir pārkaris: atvienojiet to no strāvas padeves un pārbaudiet, vai uzgalis, caurule vai gofrētā caurule nav nobloķēti. Pirms atkal pieslēdzat putekļusūcēju pie strāvas padeves, ļaujiet tam 30 minūtes atdzist.

Ja putekļusūcējs joprojām nedarbojas, sazinieties ar sertificētu Electrolux tehniskās apkopes centru.

Gofrētās caurules tīrīšana

Iztīriet gofrēto cauruli, to saspiežot. Tomēr uzmanieties gadījumā, ja aizsprostojumu radījušas putekļusūcējā iesprūdušas stikla lauskas vai adatas.



Pazīme: garantija neattiecas uz bojājumiem, kas radušies, tīrot gofrēto cauruli.

Putekļusūcējā iekļuvis ūdens

Motors jānomaina sertificētā Electrolux tehniskās apkopes centrā.

Garantija neattiecas uz bojājumiem, kas radušies, ūdenim iekļūstot motorā.

Ja rodas citas problēmas, sazinieties ar sertificētu Electrolux tehniskās apkopes centru.

Nododiet otrreizējai pārstrādei materiālus ar simbolu  levietojiet iepakojuma materiālus atbilstošos konteineros to otrreizējai pārstrādei. Palīdziet aizsargāt apkārtni vidi un cilvēku veselību, atkārtoti pārstrādājot elektrisko un elektronisko iekārtu atkritumus. Neizmetiet ierīces, kas apzīmētas ar šo simbolu , kopā ar mājsaimniecības atkritumiem. Nododiet izstrādājumu vietējā otrreizējās pārstrādes punktā vai sazinieties ar vietējo pašvaldību.

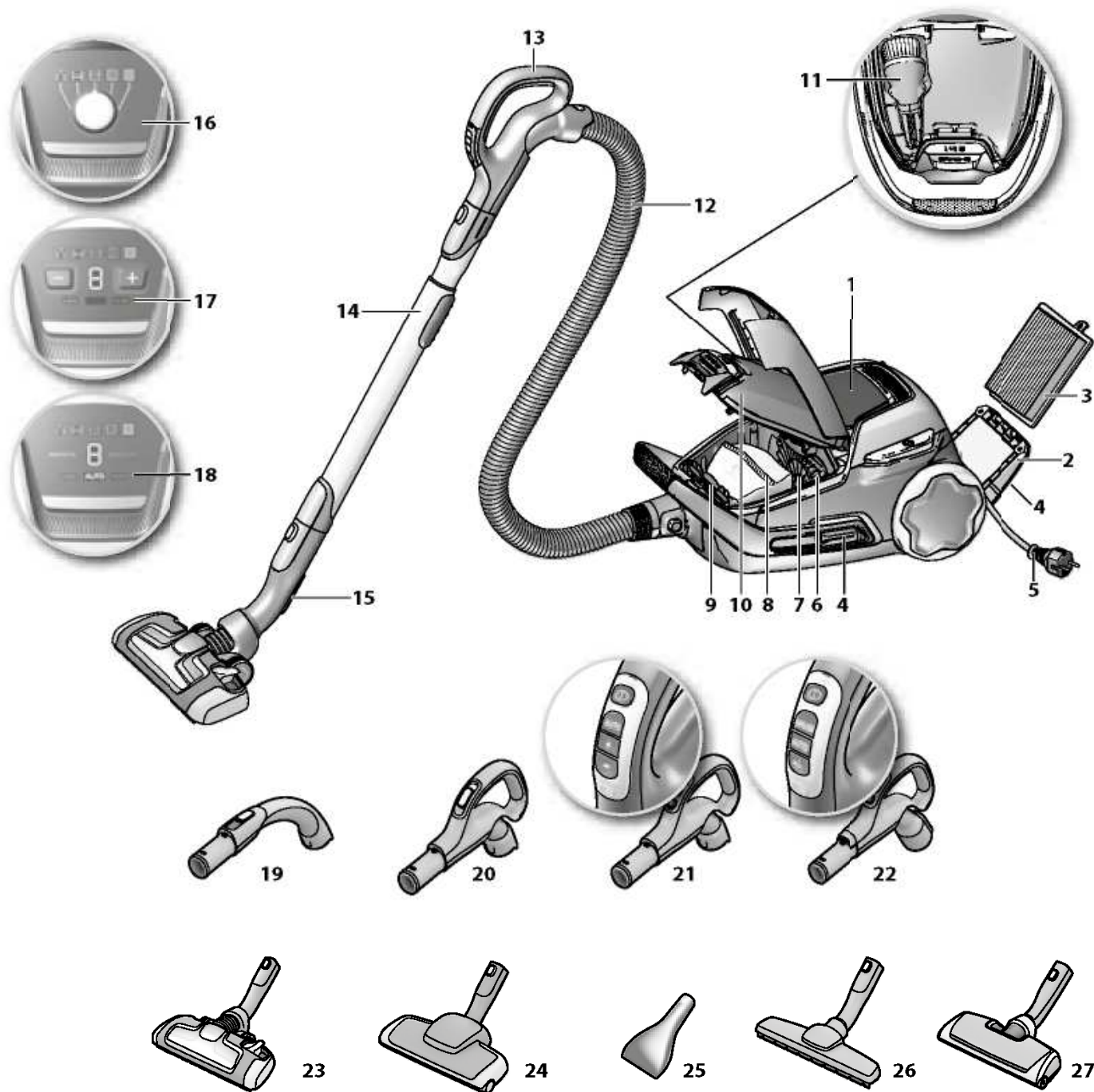

Česky

Před uvedením do provozu

- Rozbalte model UltraOne systém AeroPro a zkontrolujte, zda nechybí žádná příslušenství*.
- Přečtěte si návod k použití.
- Věnujte zvláštní pozornost kapitole Bezpečnostní pokyny.

Užijte si práci s vysavačem Electrolux UltraOne!

Obsah:

Bezpečnostní pokyny	8
Informace pro spotřebitele a zásady pro zvýšení odolnosti vůči opotřebení	8
Použití vysavače	44-45
Rady pro dosažení nejlepších vý.	46-47
Výměna prachového sáčku	48
Výměna filtrů	49-50
Čištění hubice AeroPro a výměna baterie v rukojeti s dálkovým ovládním	51-52
Řešení problémů	53

Popis vašeho přístroje UltraOne

- 1 Displej (viz konkrétní modely níže)
- 2 Víko výstupního filtru
- 3 Výstupní filtr
- 4 Parkovací šterbiny (na obou stranách)
- 5 Přívodní šňůra
- 6 Motorový filtr
- 7 Držák na motorový filtr
- 8 Prachový sáček S-bag®
- 9 Držák prachového sáčku S-bag®
- 10 Kryt přihrádky na prachový sáček
- 11 Hubice systému AeroPro 3in1
- 12 Hadice AeroPro
- 13 Rukojeť AeroPro (viz konkrétní modely níže)
- 14 Teleskopická trubice AeroPro
- 15 Úchyt pro odkládání
- 16 Displej s ručním ovládním (otočný knoflík)*
- 17 Displej s ručním ovládním (tlačítka +/-)*
- 18 Displej s dálkovým ovládním*
- 19 Rukojeť AeroPro Classic*
- 20 Rukojeť AeroPro Ergo*
- 21 Rukojeť AeroPro s dálkovým ovládním*
- 22 Rukojeť AeroPro s dálkovým ovládním pro motorizované hubice*
- 23 Hubice AeroPro Extreme*
- 24 Hubice AeroPro Turbo Brush*
- 25 Hubice AeroPro Mini Turbo*
- 26 Hubice AeroPro Parketto*
- 27 Motorová hubice AeroPro*

* Příslušenství se může u jednotlivých modelů lišit.

Slovensky

Pred spustením

- Rozbalte svoj model vysávača UltraOne a systém AeroPro a skontrolujte, či sú priložené všetky doplnky*.
- Prečítajte si návod na použitie.
- Špeciálnu pozornosť venujte časti s bezpečnostnými informáciami.

Prajeme príjemné používanie vysávača Electrolux UltraOne.

Obsah:

Bezpečnostné informácie	9
Informácie pre spotrebiteľa a stratégia trvaloudržateľného rozvoja	9
Ako používať vysávač	44-45
Tipy na dosiahnutie čo najlepších výsledkov	46-47
Výměna prachového vrečka	48
Výměna filtrov	49-50
Čistenie hubice systému AeroPro a výměna batérie v rukojeti s diaľkovým ovládním	51-52
Odstaňovanie porúchv	53

Popis vášho zariadenia UltraOne:

- 1 Displej (pozrite si špecifikované verzie uvedené nižšie)
- 2 Kryt výfukového filtra
- 3 Výfukový filter
- 4 Odkladacie otvory (na oboch stranách)
- 5 Kábel napájania
- 6 Filter motora
- 7 Držiak filtra motora
- 8 Vrečko s-bag®
- 9 Držiak vrečka s-bag®
- 10 Kryt priehradky na prachové vrečko
- 11 Hubica 3in1 AeroPro
- 12 Hadica AeroPro
- 13 Držiak AeroPro (pozrite si špecifikované verzie uvedené nižšie)
- 14 Teleskopická trubica AeroPro
- 15 Príchytky na parkovanie
- 16 Displej s manuálnym ovládním (otočný ovládač)*
- 17 Displej s manuálnym ovládním (tlačidlá +/-)*
- 18 Displej s diaľkovým ovládním*
- 19 Rukoväť AeroPro Classic*
- 20 Rukoväť AeroPro Ergo*
- 21 Rukoväť s diaľkovým ovládním AeroPro*
- 22 Rukoväť s diaľkovým ovládním systému AeroPro pre motorizovanú hubicu*
- 23 Hubica AeroPro Extreme*
- 24 Hubica AeroPro Turbo Brush*
- 25 Hubica AeroPro Mini Turbo*
- 26 Hubica AeroPro Parketto*
- 27 Hubica AeroPro s pohonom*

* Doplnky sa môžu líšiť v závislosti od modelu.

pol
latvcze
slkcro
slvrus
ukrhun
rombul
turara
srp

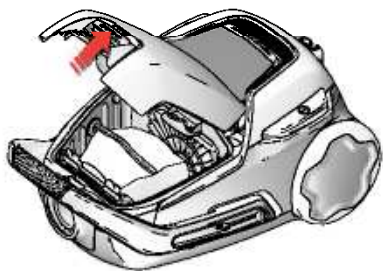

1. Otvórite kryt prachového oddielu zatažením za tlačítko uvoľnení sáčku „S-BAG“. **Zkontrolujte, zda je sáček s-bag® na svém místě.**

1. Otvorte kryt nádoby na prach potiahnutím tlačidla S-BAG. **Skontrolujte, či je vrecko s-bag® na mieste.**

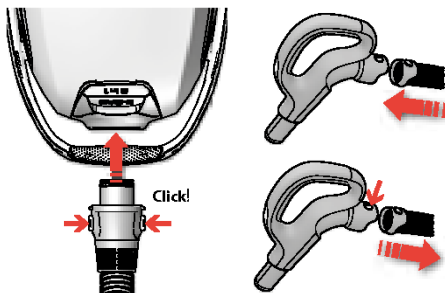

2. **Zasuňte hadici do vysavače** (chcete-li ji vyjmout, stiskněte pojistné tlačítko a hadici vytáhněte). Zasuňte hadici do držáku tak, aby západky zaklaply a upevnily ji (stisknutím západek hadici uvolníte).

2. **Zasuňte hadicu do vysávača** (ak ju chcete odpojiť, stlačte poistné západky a hadicu vytiahnite). Zasuňte hadicu do rukoväte hadice tak, aby ju zachytili západky (ich stlačením sa hadica uvoľní).

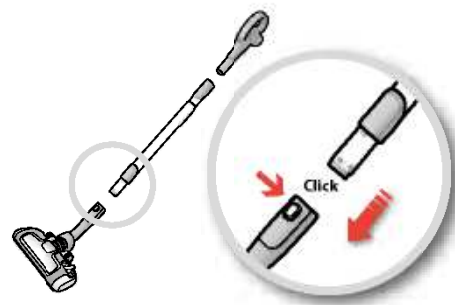

3. **Připojte teleskopickou trubici k podlahové hubici.** (chcete-li je rozpojit, stiskněte pojistné tlačítko a hubici vytáhněte).

3. **Teleskopickú trubicu spojte s hubicou na podlahu** (ak ju chcete odpojiť, stlačte poistnú západku a vytiahnite hubicu).

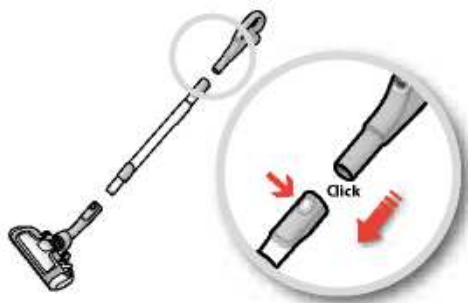

4. **Připojte teleskopickou trubici k rukojeti hadice.** (chcete-li je rozpojit, stiskněte pojistné tlačítko a rukojeť hadice vytáhněte).

4. **Teleskopickú trubicu spojte s rukoväťou hadice** (ak ju chcete odpojiť, stlačte poistnú západku a vytiahnite rukoväť hadice).

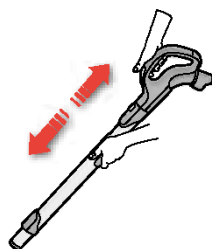

5. **Nastavte teleskopickou trubicu** – jednou rukou podržte zámek a druhou zatáhněte za rukojeť.

5. **Nastavte teleskopickú trubicu** podržaním poistky jednou rukou a potiahnutím rukoväte druhou rukou.



6. **Vytáhněte přívodní šňůru a zapněte ji do zásuvky.**

6. **Vytiahnite kábel napájania a zapojte ho do elektrickej siete.**

Zapněte nebo vypněte vysavač a nastavte sací výkon. / Zapnutie/vypnutie vysávača a nastavenie sacieho výkonu

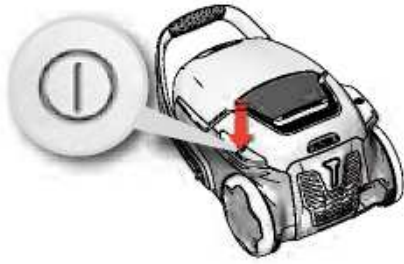

7. Vysavač zapnete nebo vypnete stisknutím tlačítka ZAPNOUT/VYPNOUT.

7. Zapnite/vypnite vysávač stlačením VYPÍNAČA.



8. Modely s dálkovým ovládním lze také ovládat pomocí tlačítka ZAPNOUT/VYPNOUT na rukojeti.

8. Modely s diaľkovým ovládním možno ovládať aj VYPÍNAČOM na rukoväti.



9. Namjestíte snagu usisa. Modeli s ručním upravljanjem. a) Za brzo smanjivanje protoka zraka upotrijebite tipku za upravljanje usisom na ručki b) Pomoću okretne tipke na usisavaču namjestite snagu usisa c) Pomoću tipke + ili - na usisavaču podesite snagu usisa.

9. Upravte sací výkon. Modely s manuálnou reguláciou. a) Pomocou ovládača sania na rukoväti rýchlo znížte prúdenie vzduchu, b) pomocou otočného ovládača na vysávači upravte sací výkon, c) pomocou tlačidla + alebo - na vysávači upravte sací výkon.



10. Nastavte sací výkon. Modely s dálkovým ovládním. Vysavač začne pracovat v režimu automatické nastavení (Automatická regulace výkonu). Chcete-li sílu sání nastavit ručně, stiskněte tlačítko „-“ (minimum) nebo tlačítko „+“ (maximum). Chcete-li se vrátit do režimu automatického nastavení, stiskněte tlačítko AUTO.

10. Upravte sací výkon. Modely s diaľkovým ovládním. Vysávač sa spúšťa v automatickom režime (automatická regulácia výkonu). Ak chcete sací výkon upraviť manuálne, stlačte tlačidlo „-“ (minimum), alebo tlačidlo „+“ (maximum). Ak sa chcete vrátiť do automatického režimu, stlačte tlačidlo AUTO.



11. Modely s dálkovým ovládním a motorizovanou hubicí Aeropro. Chcete-li motorizovanou hubici zapnout nebo vypnout, stiskněte tlačítko BRUSH na rukojeti.

11. Modely s diaľkovým ovládním a motorizovanou hubicou systému Aeropro. Ak chcete zapnúť a vypnúť motorizovanú hubicu, stlačte tlačidlo BRUSH (KEFKA) na rukoväti.

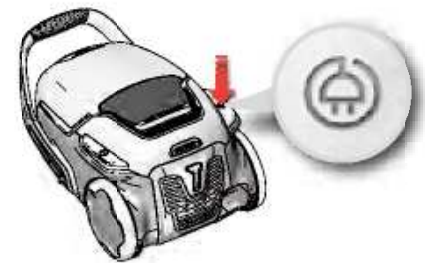

12. Po vysávání stiskněte tlačítko REWIND a kabel se namotá.

12. Po skončení vysávania zviňte kábel stlačením tlačidla NAVÍJANIA.

pol
latv

cze
slk

cro
slv

rus
ukr

hun
rom

bul
tur

ara
srp



Modely s ruční regulací výkonu – pro optimální výkon se řiďte vyobrazeními na vysavači.



Modely s AUTOMATICKOU funkcí automaticky seřizují sací výkon potřebný k dosažení optimálního vysávání a pohodlí na každém povrchu. V případě ruční regulace se řiďte vyobrazeními pro dosažení optimálního výkonu.



Modely s manuální regulací výkonu – optimální výkon dosáhnete na základě grafického zobrazení na vysavači.

Modely s funkcí AUTO automaticky upravují sací výkon v záujme optimálních výsledků čištění a pohodlí na každém povrchu. V případě manuální regulace dosáhnete optimálního výkonu na základě grafického zobrazení.

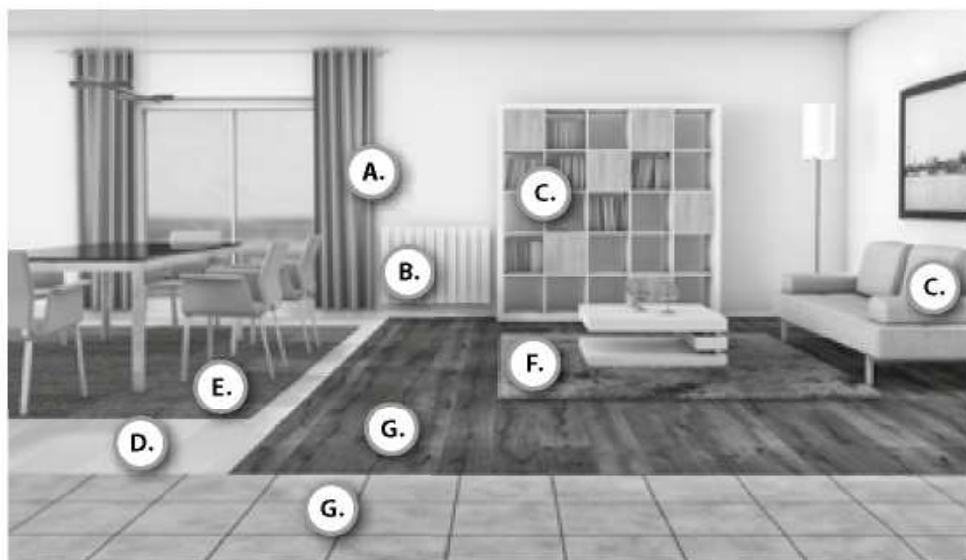

Válcové kartáče v dolní poloze.
Kefky dole.

Válcový kartáč podle potřeby zapnutý
či vypnutý.
Čistič kotůč zapnutý alebo vypnutý
podľa potreby.

Válcové kartáče v horní poloze (neaktivní).
Kefky hore.

Motorizovaná hubice podává při vysávání prachu a při hloubkovém čištění koberců nejlepší výkon díky rotujícímu válcovému kartáči, který zvedá vlákna koberce. Nenechávejte motorizovanou hubici na jednom místě, je-li válcový kartáč zapnutý.

Motorizovaná hubica s čističím kotůčkem umožňuje svojím pohybom po koberci najkvalitnejšie vysať prachu a hlboké čistenie kobercov. Motorizovanú hubicu so zapnutým čističím kotůčkem nenechávajte na jednom mieste.

Válcové kartáče v horní poloze (neaktivní).
Kefky hore.

Upozornění: Zapnout při vysávání koberců. U koberců s dlouhými třásněmi nebo s délkou vlasu přesahující 15 mm by měl být válcový kartáč na motorizované hubici vypnut. Válcový kartáč vypnete stisknutím tlačítka BRUSH.

Pozor! Při vysávání zvířecích kožušin, kobercov s dlouhými štrapanami alebo dĺžkou vlasu viac ako 15 mm by mal byť čistič kotůč motorizovaného nástavca vypnutý. Čistič kotůč vypnete stlačením tlačidla BRUSH.

Parkovací polohy / Parkovacie polohy

1. Praktická parkovací poloha (která vám zároveň šetří záda) při přerušení vysávání.
1. Praktická parkovacia poloha (a zároveň šetriaca chrbát) pri prestávke vo vysávaní.



2. Parkovací poloha, která usnadňuje přenášení a skladování vysavače.
2. Parkovacia poloha na ľahšie prenášanie a skladovanie vysávača.



pol
latv

cze
slk

cro
slv

rus
ukr

hun
rom

bul
tur

ara
srp

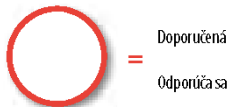

Doporučená
=
Odporúčana

G. *Dbašite a parkety se škrábáním
Kochičky a tvrdé podlahy so štrbinami*



Nastavení výkonu

Nastavenie výkonu



Válcové kartáče v dolní poloze.
Kečky dole.

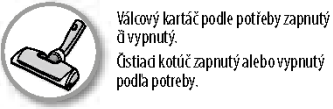

Válcový kartáč podle potřeby zapnutý
čv vypnutý.
Čistič kotúč zapnutý alebo vypnutý
podľa potreby.

Větrací ventil
Vzduchový ventil



U modelů s ručním ovládáním může vzduchový ventil posloužit jako rychlý způsob snížení sacího výkonu.

Na manuálně ovládaných modeloch umožňuje vzduchový ventil rýchlo znížiť sací výkon.

Hubice systému AeroPro 3in1
Hubica 3in1 systému AeroPro

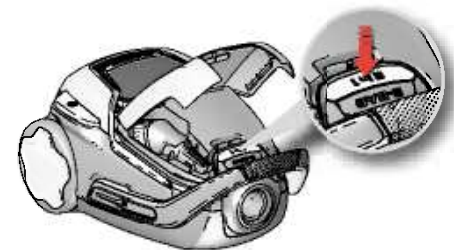

Stisknutím tlačítka 3in1 otevřete přihrádku. Po použití vraťte příslušenství zpět na místo.

Stlačte tlačidlo 3in1 a otvorte priehradku. Po použití vráťte doplnky na miesto.



1. **Modely s digitálnym displejom:**
Vyméňte prachový sáček, akmile sa rozsvieti kontrolka s-bag®. *

1. **Modely s digitálnym displejom:** Prachové vrečko vyméňte, keď sa rozsvieti indikátor vrečka s-bag®. *



2. **Modely s mechanickými kontrolkami:** Prachový sáček s-bag® je treba vymeniť najpozději, když je okienko kontrolky zcela červené. Kontrolka je viditelná po nadzdvžení hubice. *

2. **Modely s mechanickým indikátorom:** Prachové vrečko, vrečko s-bag® sa musí vymeniť najneskôr vtedy, keď je indikačné okienko úplne červené. Kontrolujte so zdvihnutou hubicou. *



3. **Otvoríte kryt prachového oddielu zatažením za tlačítko uvoľnení sáčku „S-BAG“.**

3. **Otvorte kryt nádoby na prach potiahnutím tlačidla S-BAG.**

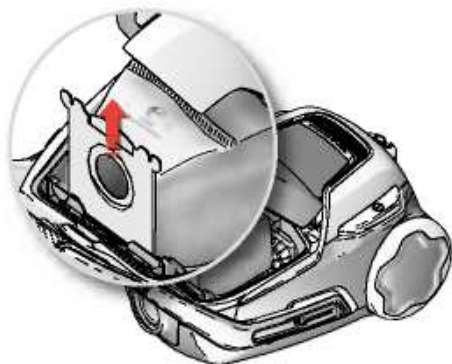

4. **Vyméňte držiak prachového sáčku s-bag®.**

4. **Vytiahnite držiak vrečka s-bag®.**

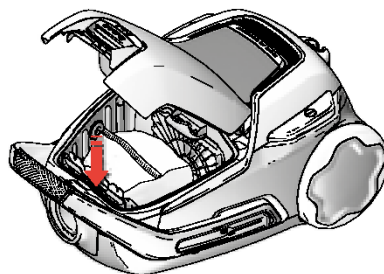

5. **Vložte nový sáček s-bag®** - zatlačte kartonový držiak priamo dolú do drážek. Zavřete víko. Pokud sáček nebude správně umístěn nebo bude úplně chybět, víko se nezavře.

5. **Zasuňte nové vrečko s-bag®** zatlačením kartónového držiaka do drážok smerom nadol. Zatvorte kryt. Ak nie je vrečko s-bag® správne umiestnené alebo nie je vložené, kryt sa nezavrtí.

Pozn.: Po použití prášku na čistení koberců a pokud se rozsvetí indikátor, vždy vyméňte sáček s-bag®, a to i v případě, že není plný (může být zablokovaný). Pro nejlepší možný výkon je nutné používat sáček Ultra Long Performance, který byl speciálně vyvinut pro Váš vysavač UltraOne. Protože vysavač je kompatibilní se sáčky s-bag®, je možné používat i jiné syntetické sáčky s-bag®. Ve vysavači UltraOne nesmí být používány papírové prachové sáčky!

www.s-bag.com



Poznámka: Vrečko s-bag vyméňte vždy, keď svieti indikátor výmeny, aj keď vrečko s-bag ešte nie je plné (môže byť znečistené), a po použití čistiaceho prášku na koberce. Ak chcete dosiahnuť čo najlepší výkon, použite vrečko Ultra Long Performance, ktoré bolo špeciálne navrhnuté pre váš vysávač UltraOne. Keďže tento vysávač je kompatibilný s vrečkami s-bag®, môžete použiť aj iné vrečka s-bag®. Papierové vrečka na prach by sa nemali používať vo vysávači UltraOne!

www.s-bag.com





1. Modely s kontrolkou „FILTER“ (modely s displejem +/- a dálkovým ovládním). Vyměňte/vyčistěte* filtr, když se rozsvítí kontrolka „filtru“. **pouze omyvatelný filtr*

1. Modely s ukazovatelem FILTER (modely s displejem +/- a dálkovým ovládním). Filter vyměňte alebo vyčistite*, keď svieti kontrolka filtra. **len umývateľný filter*

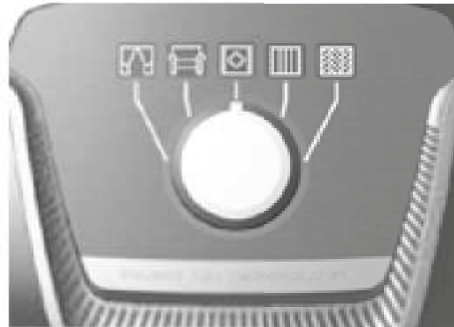

2. Modely bez kontrolky „FILTER“ (modely s otočným knoflíkem). Vyměňte/vyčistěte* filtr při každé 5. výměně prachového sáčku nebo sáčku S-Bag. **pouze omyvatelný filtr*

2. Modely bez kontrolky FILTER (model s otočným ovládačem). Filter vyměňte alebo vyčistite* pri každej platnej výmene vrecka na prach s-bag. **len umývateľný filter*



3. Otevřete víčko filtru stisknutím tlačítka „FILTER“ na zadní straně vysavače. Používejte pouze originální filtry značky Electrolux: EFS 1W / EFH 12W.

3. Otvorte veko filtra stlačením tlačidla FILTER na zadnej strane telesa vysávača. Používajte originálne filtre Electrolux EFS 1W / EFH 12W.

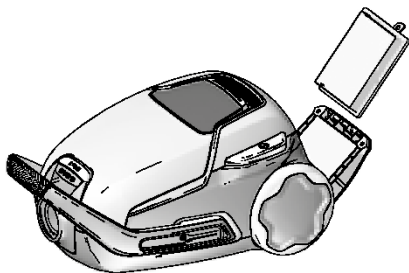

4. Vyzvedněte filtr a kontrolou barvy rámečku určete jeho typ. Zelená barva: Je nutné vyměnit za nový filtr. Modrá barva: Vyměňte za nový filtr nebo filtr vyčistěte, viz 5 (omyvatelný filtr).

4. Zdvihnite filter a zistite farbu rámu, aby vedeli určit typ. Zelená farba: musí byť vymenený za nový filter. Modrá farba: vymeňte za nový filter alebo ho vyčistite, pozri 5 (umývateľný filter).

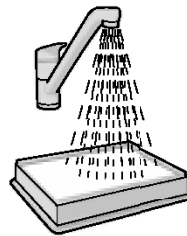

5. Čištění omyvatelného výstupního filtru. Opláchněte vnitřní (znečištěnou) stranu filtru vlažnou vodou. Poklepejte na rám filtru, aby voda otekla. Tento postup opakujte čtyřikrát.

5. Čistenie umývateľného výfukového filtra
Vnútornú (znečistenú) stranu filtra prepláchnite vlažnou vodou z vodovodu. Rám filtra zľahka oklepte, aby ste odstránili prebytočnú vodu. Zopakujte tento postup štyrikrát.

Poznámka: Nepoužívejte čisticí prostředky a nedotýkejte se povrchu filtru. Před vložením filtru zpět do vysavače jej nechte úplně usušit (minimálně 24 hodin při pokojové teplotě)! Doporučujeme měnit omyvatelný filtr alespoň jednou ročně nebo při vysokém znečištění nebo poškození.

Poznámka: Nepoužívajte čistiace prostriedky a nedotýkajte sa povrchu filtra. Pred opätovným vložením nechajte filter úplne vysušiť (minimálne 24 hodín pri izbovej teplote). Umývateľný filter sa tiež odporúča vymeniť minimálne raz za rok alebo vtedy, keď vidno, že je silne znečistený alebo poškodený.



6. Po výměně filtru lze víčko filtru zatlačit zpět, dokud nezaklapne zpět na místo.

6. Po výmene filtra sa dá veko filtra zatlačiť, až kým veko filtra nezapadne na svoje miesto.



7. Pokud se víčko filtru uvolní, opravte jej tak, že nastavíte spodní část se závěsem a zatlačíte na víčko filtru, dokud nezaklapne zpět na místo.

7. Ak sa veko filtra uvoľní, obnovte polohu závesnej časti na spodnej strane a zatlačte veko filtra, až kým veko filtra nezapadne na svoje miesto.

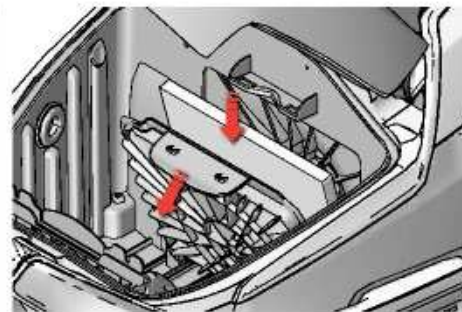

8. Motorový filtr vyměňte, pokud je špinavý, nebo s každým pátým sáčkem s-bag®. Zatlačte držák na filtr dolů a vytáhněte jej. Vyměňte filtr a zavřete víko.

8. Filter motora vymeňte, keď je špinavý alebo po každej piatej výmene vrečka s-bag®. Zatlačte držiak filtra nadol a vytiahnite ho. Vymeňte filter a zatvorte kryt.

Čištění hubic AeroPro / Čistenie dýz AeroPro

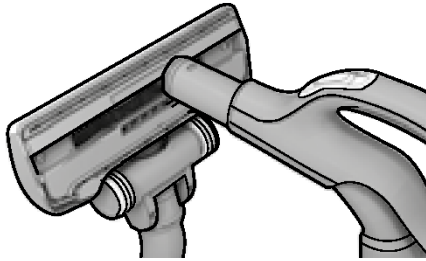

1. Rozpojte hubici a trubici. Hubici vyčistěte pomocí koncovky hadice.
1. Odpojte hubicu od trubice. Na vyčistenie hubice použite rukováň hadice.



2. Pokud kolečka drhnou, odstraňte malým šroubovákem kryt kolečka a vyčistěte je.
2. Ak sú kolieska zablokované, pomocou malého skrutkovača z nich odmontujte kryty a kolieska vyčistite.

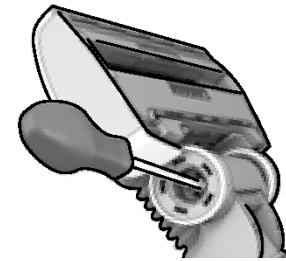

3. Rozšroubujte osu kolečka a vyčistěte všechny součásti. Vraťte je na místo v obráceném pořadí.
3. Odmontujte os kolieska a vyčistite všetky časti. Súčasti znova vložte v opačnom poradí.

Čištění motorizované hubice AeroPro / Čistenie motorizovanej hubice systému AeroPro

⚠ Před čištěním vždy hubici sundejte. ⚠ Hubicu pred čistením vždy odpojte.



1. Zatlačte na západky a otevřete kryt válcového kartáče. Tím se přední kolečka uvolní a můžete je vyčistit.

1. Stlačte uvolňovacie tlačidlo a otvorte kryt čistiaceho kotúča. Tým sa uvoľnia predné kolieska na čistenie.

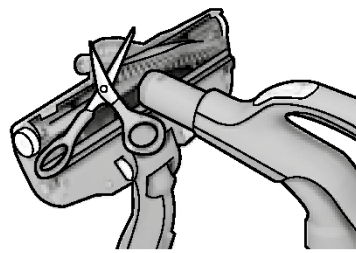

2. Vyjměte válcový kartáč a odstříhnete namotané nitě. Hubici vyčistěte pomocí koncovky hadice. Vraťte součásti na místo v obráceném pořadí.

2. Vytiahnite čistiaci kotúč a nožnicami odstrihnete zachytené vlákna a nečistoty. Na vyčistenie hubice použite rukováň hadice. Súčasti znova vložte v opačnom poradí.

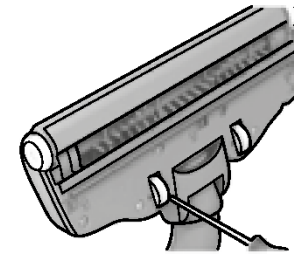

3. Pokud se zaseknou kolečka, opatrně odmontujte pomocí malého šroubováku a poté je vyčistěte.

3. Ak sa kolieska zasekli, opatrne ich odstráňte pomocou malého skrutkovača a kolesá vyčistite.

Čištění turbokartáče / Čistenie turbohubice

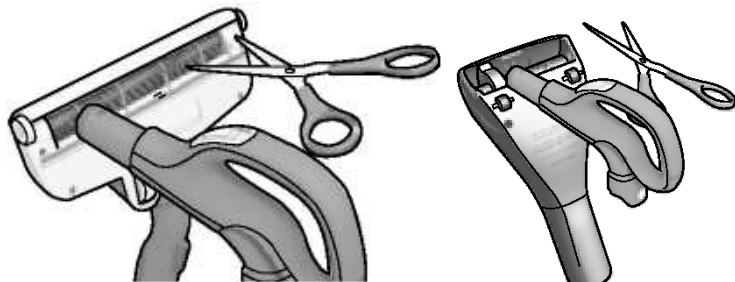
**1. Čištění turbokartáče.** (Pouze u některých modelů.)

Odpojte nástavec od trubice vysavače a nůžkami odstříhnete namotané nitě apod. Hubici vyčistíte pomocí koncovky hadice.*

1. Čistenie turbohubice (len určité modely)

Odpojte hubicu od trubice vysavača a odstrihnete zachytené vlákna a nečistoty. Na vyčistenie hubice použijete rukoväť hadice.*

Výměna baterie v rukojeti s ovládaním / Výmena batérie v rukoväti s diaľkovým ovládaním



1. Modely s diaľkovým ovládaním: Když se kontrolka na držadle rozsvítí červeně nebo nereaguje na stisknutí jakéhokoliv tlačítka, vyměňte baterii.

1. Modely s diaľkovým ovládaním: batériu vymeňte, keď sa kontrolka na rukoväti rozsvieti na červeno alebo keď nereaguje pri stlačení žiadneho tlačidla.

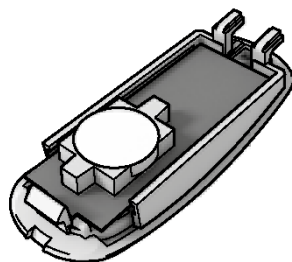

2. Používejte pouze baterie typu LITHIUM CR1632. Baterie je nutné před vyřazením přístroje vyjmout a bezpečným způsobem zlikvidovat.

2. Používajte len batérie typu LITHIUM CR1632. Pred vyradením prístroja je potrebné z neho batérie vybrať a bezpečne ich zlikvidovať.



⚠ Držadlo s diaľkovým ovládaním se systémom motorové hubice **NEOBSAHUJE** žádné baterie nebo kontrolky. **NEPOKOUŠEJTE** se motorové držadlo otevírat.

⚠ Rukoväť s diaľkovým ovládaním so systémom dýzy s pohonom **NEMÁ** žiadne batérie ani kontrolku. **NEPOKÚŠAJTE** sa otvoriť rukoväť s pohonom.

Vysavač se nezapne

- Zkontrolujte, je-li přívodní šňůra zapojena do zásuvky.
- Zkontrolujte, nejsou-li poškozeny zástrčka a šňůra.
- Zkontrolujte, není-li vyhořelá pojistka.
- Zkontrolujte, zda kontrolka baterie reaguje (pouze u určitých modelů).

Kontrolka s-bag® svítí (pouze u určitých modelů).

- Zkontrolujte, zda sáček s-bag® není plný nebo ucpaný.
- Jestliže už jste sáček s-bag® vyměnili, vyměňte motorový filtr.

Kontrolka filtru svítí (pouze u určitých modelů).

- Vyměňte výstupní filtr.

Vysavač se vypne

Vysavač je možná přehřátý: Odpojte ho od zásuvky, zjistěte, zda hubice, trubice nebo hadice nejsou ucpané. Nechte vysavač 30 minut vychladnout a teprve poté ho znovu zapněte do zásuvky.

Pokud vysavač stále nefunguje, obraťte se na autorizované servisní centrum Electrolux.

Čištění hadice

Hadici můžete čistit „zmáčknutím“. Budte však opatrní v případě, že jsou překážkou sklo nebo jehly zachycené uvnitř hadice.

Poznámka: Na poškození hadic způsobené čištěním se nevztahuje záruka.

Do vysavače se dostala voda

Bude třeba provést výměnu motoru v autorizovaném servisním centru společnosti Electrolux. Na poškození motoru způsobené vniknutím vody se záruka nevztahuje.

Objeví-li se jakékoli jiné potíže, obraťte se na autorizované servisní centrum Electrolux.

Recyklujte materiály označené symbolem .

Obaly vyhodte do příslušných odpadních kontejnerů k recyklaci. Pomáhejte chránit životní prostředí a lidské zdraví a recyklovat elektrické a elektronické spotřebiče určené k likvidaci. Spotřebiče označené příslušným symbolem  nelikvidujte spolu s domovním odpadem. Spotřebič odevzdejte v místním sběrném dvoře nebo kontaktujte místní úřad.

Vysávač sa nedá spustiť

- Skontrolujte, či je kábel pripojený do elektrickej zásuvky.
- Skontrolujte, či nie je poškodená zástrčka alebo kábel.
- Skontrolujte, či nie je vypálená poistka.
- Skontrolujte, či indikátor batérie reaguje (iba pri niektorých modeloch).

Indikátor vrečka s-bag® svieti (iba pri niektorých modeloch)

- Skontrolujte, či vrečko s-bag® nie je plné alebo zablokované.
- Ak ste už vymenili vrečko s-bag®, vymeňte filter motora.

Indikátor filtra svieti (iba pri niektorých modeloch)

- Vymeňte výfukový filter.

Vysávač sa zastavuje

Vysávač môže byť prehriaty: odpojte ho od elektrickej zásuvky a skontrolujte, či hubica, trubica alebo hadica nie sú zablokované. Pred opätovným zapojením nechajte vysávač 30 minút vychladnúť.

Ak vysávač aj napriek tomu nefunguje, kontaktujte autorizované servisné centrum spoločnosti Electrolux.

Čistenie hadice



Hadicu vyčistíte jej „stláčaním“. Ak je však hadica upchatá sklom alebo špicatými predmetmi, pri čistení postupujte opatrne.

Poznámka. Záruka sa nevztahuje na poškodenie hadice spôsobené jej čistením.

Do vysávača sa dostala voda

Bude potrebná výmena motoru, ktorú vykoná autorizované servisné centrum spoločnosti Electrolux. Na poškodenie motoru spôsobené vniknutím vody sa záruka nevztahuje.

V prípade ďalších problémov kontaktujte autorizované servisné centrum spoločnosti Electrolux.

Materiály označené symbolom  odovzdajte na recykláciu. Obal hodte do príslušných kontajnerov na recykláciu. Chráňte životné prostredie a zdravie ľudí a recyklujte odpad z elektrických a elektronických spotrebičov. Nelikvidujte spotrebiče označené symbolom  spolu s odpadom z domácnosti. Výrobok odovzdajte v miestnom recyklačnom zariadení alebo sa obráťte na obecný alebo mestský úrad.

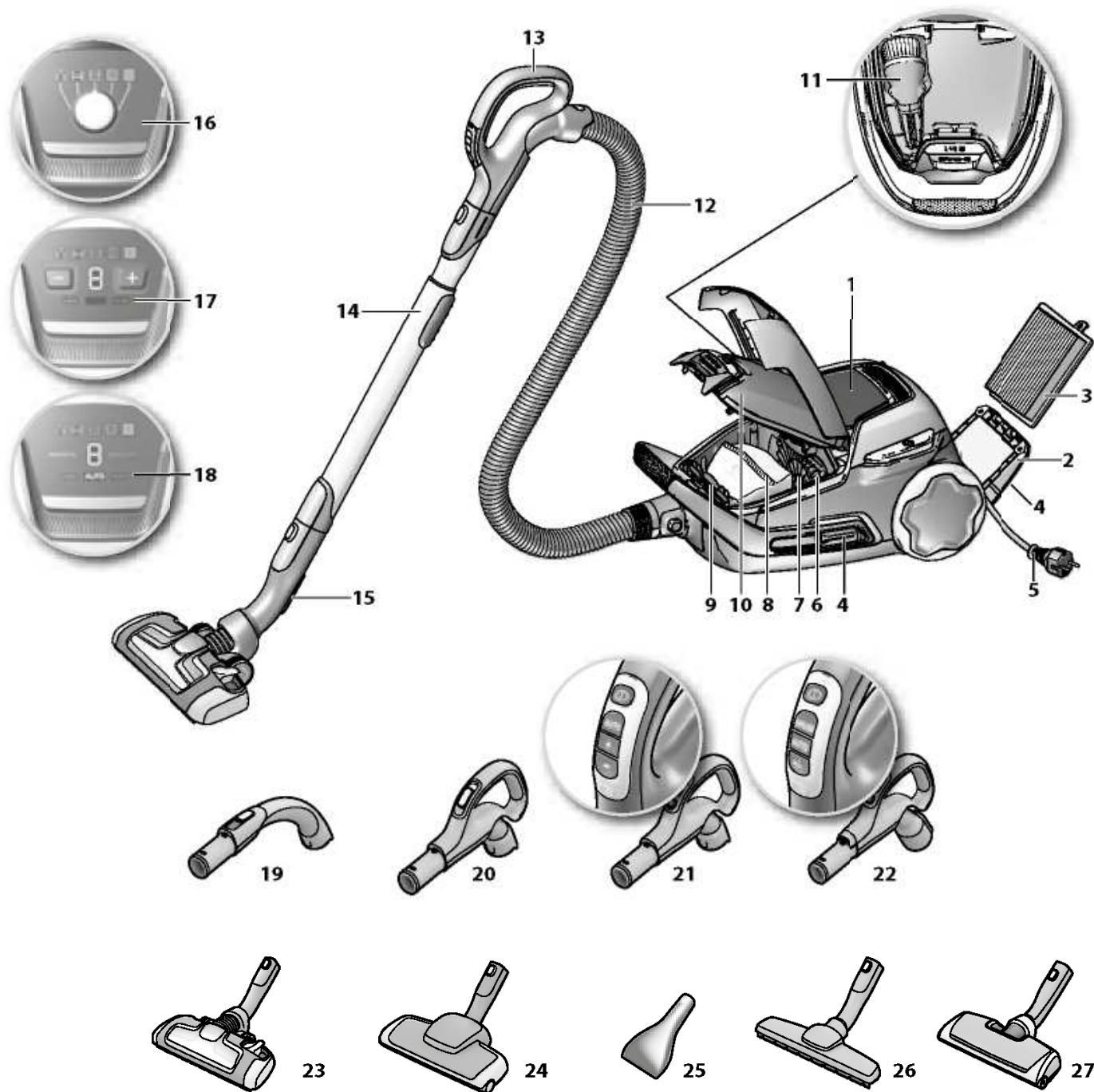

Hrvatski

Prije početka

- Raspakirajte svoj model usisivača UltraOne i sustav AeroPro te provjerite jesu li isporučeni svi dijelovi*.
- Pročitajte upute za rad.
- Posebnu pozornost obratite na poglavlje o sigurnom korištenju.

Uživajte u korištenju usisivača Electrolux UltraOne!

Sadržaj:

Sigurnosni savjeti	10
Informacije za korisnike i politika zaštite ok	10
Kako koristiti usisivač	56-57
Savjeti o tome kako postići najbolje rezultate	58-59
Zamjena vrećice za prašinu	60
Zamjena filtera	61-62
Čišćenje sapnice AeroPro i zamjena baterija u daljinskoj ručki	63-64
Otklanjanje smetnji	65

Opis UltraOne

- 1 Prikaz (niže pogledajte određene inačice)
- 2 Poklopac ispušnog filtra
- 3 Ispušni filter
- 4 Utori za parkiranje (s obje strane)
- 5 Električni kabel
- 6 Filter motora
- 7 Držak filtra motora
- 8 Vrećica s-bag®
- 9 Držak vrećice s-bag®
- 10 Poklopac spremnika za prašinu
- 11 Sapnica AeroPro 3in1
- 12 Crijevo AeroPro
- 13 Ručka AeroPro (određene inačice pogledajte dalje)
- 14 Teleskopska cijev AeroPro
- 15 Kvačica za učvršćivanje
- 16 Zaslon s ručnim upravljanjem (okretni regulator)*
- 17 Zaslon s ručnim upravljanjem (tipke +/-)*
- 18 Zaslon s daljinskim upravljanjem*
- 19 Ručka AeroPro Classic*
- 20 Ručka AeroPro Ergo*
- 21 Ručka s daljinskim upravljanjem AeroPro*
- 22 Ručka s daljinskim upravljanjem za sapnicu na motorni pogon AeroPro*
- 23 AeroPro Extreme nastavak*
- 24 Sapnica AeroPro Turbo Brush*
- 25 AeroPro Mini Turbo četka*
- 26 Sapnica AeroPro Parketto*
- 27 Motorizirani nastavak AeroPro*

* Dodaci se mogu razlikovati kod određenih modela.

Slovenščina

Pred uporabo

- Sesalnik UltraOne in sistem AeroPro vzemite iz ovojnine in preverite, ali so priloženi vsi nastavki in dodatki*.
- Preberite navodila za uporabo.
- Posebno pozornost posvetite poglavju »Varnostni nasveti«.

Pri uporabi sesalnika Electrolux UltraOne vam želimo obilo užitek!

Kazalo vsebine:

Varnostni nasveti	11
Informacije za potrošnike in opis politike trajnostnega razvoja	11
Kako uporabljati sesalnik	56-57
Nasveti za najboljše rezultate sesanja	58-59
Zamenjava vrečke za prah	60
Menjava filtrov	61-62
Čiščenje šobe AeroPro in menjava baterije v ročaju za daljinsko upravljanje	63-64
Odpravljanje težav	65

Opis naprave UltraOne:

- 1 Zaslon (posebne različice si oglejte spodaj)
- 2 Pokrov izhodnega filtra
- 3 Izhodni filter
- 4 Reži za postavitve v položaj za shranjevanje (obe strani)
- 5 Napajalni kabel
- 6 Filter motorja
- 7 Nosilec filtra motorja
- 8 Vrečka za prah s-bag®
- 9 Držalo vrečke za prah s-bag®
- 10 Pokrov predelka za prah
- 11 Šoba AeroPro 3in1
- 12 Upogibljiva cev AeroPro
- 13 Ročaj AeroPro (posebne različice si oglejte spodaj)
- 14 Teleskopska cev AeroPro
- 15 Sponka za shranjevanje nastavkov
- 16 Prikazovalnik z ročnim upravljanjem (vrtljiv gumb)*
- 17 Prikazovalnik z ročnim upravljanjem (tipki +/-)*
- 18 Prikazovalnik z daljinskim upravljanjem*
- 19 Ročaj AeroPro Classic*
- 20 Ročaj AeroPro Ergo*
- 21 Ročaj za daljinsko upravljanje AeroPro*
- 22 Ročaj za daljinsko upravljanje AeroPro motorne krtace*
- 23 Nastavek AeroPro Extreme*
- 24 Šoba AeroPro Turbo*
- 25 Mini turbo krtaca AeroPro*
- 26 Šoba AeroPro Parketto*
- 27 Motorni nastavak AeroPro*

* Nastavki se lahko glede na model razlikujejo.

pol
latvcze
slkcro
slvrus
ukrhun
rombul
turara
srp

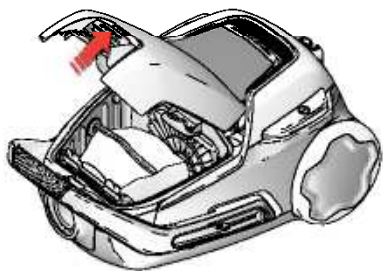

1. Poklopac spremnika za prašinu otvorite pritiskom na tipku S-BAG. **Provjerite da li je s-bag® vrećica na svom mjestu.**

1. Odprite pokrov predelka za praš, tako da povlačete gumb S-BAG. **Preverite, če je vrećka s-bag® na svojem mestu.**

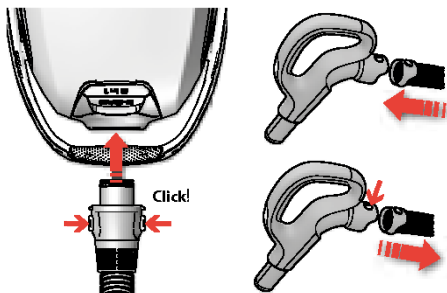

2. Umetnite cijev u usisavač (da biste ga uklonili, pritisnite gumb za zaključavanje i izvucite ga). Gurnite crijevo u ručku crijeva sve dok zapori ne dođu na svoje mjesto.

2. Vstavite cev v sesalnik (če jo želite odstraniti, pritisnite gumba za zaklepanje in upogibljivo cev izvlecite). Vstavite cev v ročaj cevi tako, da se zatiči zataknejo (za odklop cevi pritisnite na zatiče).

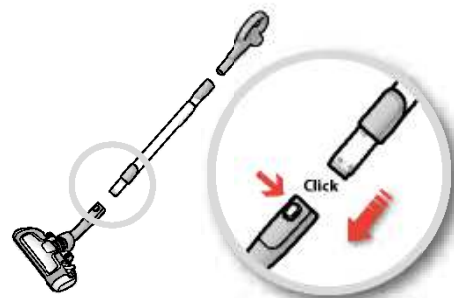

3. Pričvrstite teleskopsku djev na podnu sapnicu (da biste je uklonili, pritisnite gumb za zaključavanje i izvucite je).

3. Teleskopsko cev pritrдите na krtaco za tla. Če jo zelite odstraniti, pritisnite gumb za zaklepanje in krtaco snemite.

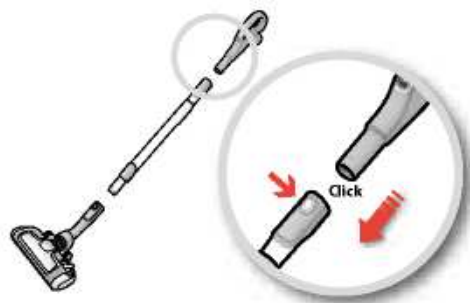

4. Pričvrstite teleskopsku cijev na ručku crijeva (da biste je uklonili, pritisnite gumb za zaključavanje i izvucite ručku crijeva).

4. Teleskopsko cev pritrдите na ročaj upogibljive cevi (če jo želite odstraniti, pritisnite gumb za zaklepanje in izvlecite ročaj upogibljive cevi).

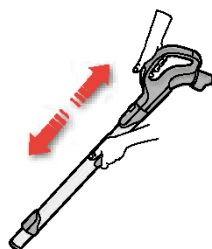

5. Namjestite teleskopsku djev tako što ćete jednom rukom držati gumb za zaključavanje, a drugom izvuci ručku.

5. Prilagodite teleskopsko cev, tako da z eno roko držite zaklep, z drugo roko pa vlečete ročaj.



6. Izvucite električni kabel i uključite ga u utičnicu.

6. Izvlecite napajalni kabel in ga priključite v električno vtičnico.

Pokrenite/zaustavite usisivač i podesite usisnu snagu / Vklp/izklp sesalnika in nastavitvev sesalne moči

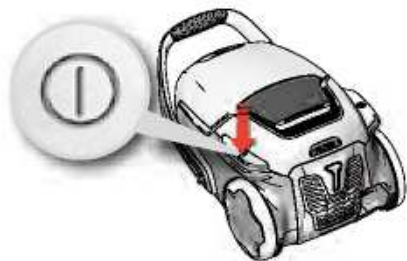

7. Pokrenite/zaustavite usisivač pritiskom na gumb UKLI/ISKLI.

7. Vklpote/izklpote sesalec, tako da pritisnete gumb za vklp/izklp.



8. Modelima s daljinskim upravljanjem može se upravljati i pomoću gumba UKLI/ISKLI na ručki.

8. Modele z daljinskim upravljanjem lahko upravljate tudi z gumbom za vklp/izklp na ročaju.



9. Namjestite snagu usisa. Modeli s ručnim upravljanjem. a) Za brzo smanjivanje protoka zraka upotrijebite tipku za upravljanje usisom na ručki b) Pomoću okretne tipke na usisavaču namjestite snagu usisa c) Pomoću tipke + ili - na usisavaču podesite snagu usisa.

9. Nastavite moč sesanja. Modeli z ročnim nastavljanjem. a) Uporabite krmilnik sesanja na ročaju za hitro zmanjšanje pretoka zraka b) Uporabite vrtljiv gumb na sesalniku za nastavitev moči sesanja c) Uporabite tipko + ali - na sesalniku za nastavitev moči sesanja.



10. Podesite usisnu snagu. Modeli s daljinskim upravljanjem. Rad započinje u automatskoj funkciji (automatsko upravljanje snagom). Za ručno namještanje pritisnite gumb "-" (najmanje) ili gumb "+" (najviše). Za povratak na automatsku funkciju pritisnite gumb AUTO.

10. Prilagodite moč sesanja. Modeli z daljinskim upravljanjem. Ob vklpu je aparat v samodejnem načinu delovanja (samodejno nastavljanje moči sesanja). Za ročno regulacijo pritisnite enega od gumbov - (minimum) ali + (maksimum). Če želite preklopiti nazaj v samodejni način delovanja, pritisnite gumb AUTO.



11. Modeli s daljinskim upravljanjem i sapnicom na motorni pogon AeroPro. Za uključivanje i isključivanje sapnice na motorni pogon pritisnite gumb BRUSH na ručki.

11. Modeli z daljinskim upravljanjem in šobo z motorčkom AeroPro. Za vklp in izklp kr tace z motorčkom uporabite gumb BRUSH na kr tace.

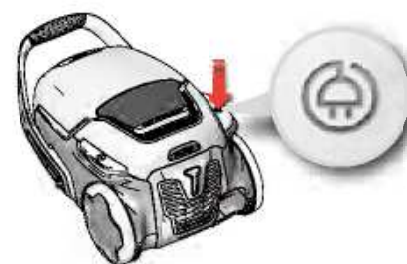

12. Poslije usisavanja uvucite kabel pritiskom na gumb NAMOTAVANJE.

12. Po sesanju navijte kabel, tako da pritisnete gumb za navijanje kabla.

pol
latvcze
slkcro
slvrus
ukrhun
rombul
turara
srp



Modeli s ručnim upravljanjem snage – slijedite grafički prikaz na usisavaču kako biste dobili optimalne rezultate.



Modeli s AUTO-funkcijom automatski namještaju snagu usisa kako biste postigli najbolje rezultate čišćenja i lakoću upotrebe na svim površinama. Kod ručnog upravljanja slijedite grafički prikaz na usisavaču kako biste dobili optimalne rezultate.



Modeli s ručnim nastavljanjem moći sesanja – upoštevajte grafiku na sesalniku za optimalno učinkovitost.

Modeli s funkcijom AUTO samodejno nastavljaju moć sesanja za najboljšo učinkovitost čišćenja in udobje na vsaki površini. Za ručno nastavljanje upoštevajte grafiko za optimalno učinkovitost.

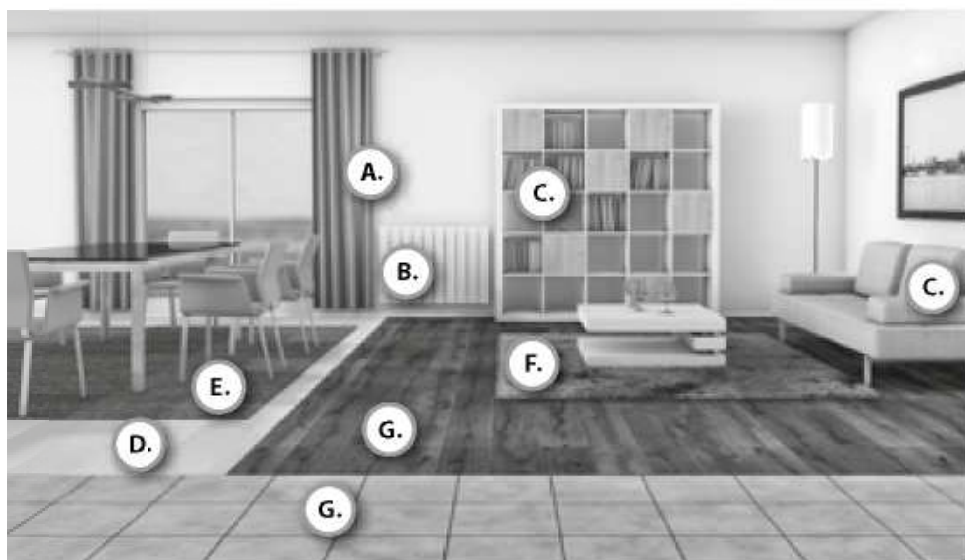

D. *Podovi bez obzira, poput linoleuma i parketa
Ili bez spajni, na primer linolejska ali parket*



Spuštene četke.
Ščetke navzdol.

Valjak sa četkom uključen ili isključen prema želji.
Po želji lahko uporabite valjček ščetke.



Podignute četke.
Ščetke navzgor.

Sapnica na motorni pogon daje najbolje rezultate kod čišćenja prašine i dubinskog čišćenja tepiha preko valjka s četkom koji se okreće i tako protreša tepih. Ostavite li sapnicu na motorni pogon stajati na mjestu, ne zaboravite isključiti valjak s četkom.

Pri odstranjivanju prahu in globlinskem čiščenju preprog se najbolje obnese Šobe z motorčkom, pri kateri valjček ščetke trese preprogo. Če je valjček ščetke vključen, Šobe z motorčkom ne smete pustiti dlje časa stati na istem mestu.



Podignute četke.
Ščetke navzgor.

Pažnja: Kod testiranja krznenih prostirača, prostirača s dugačkim resama ili tepiha debljih od 15 mm valjak s četkom kod sapnice na motorni pogon treba biti isključen. Pritisnite gumb BRUSH da biste isključili valjak s četkom.

Pažnja: Pri preproгах iz kožuhovine, preproгах z dolgimi resicama in drugih vlaknenih površinah, katerih globina presega 15 mm, morate valjček ščetke Šobe z motorčkom izključiti. Valjček ščetke izklopite z gumbom BRUSH.

Položaji odlaganja / Položaji shranjevanja

1. Položaj za praktičan smještaj (i u isto vrijeme značajka koja osigurava uštedu) kada napravite pauzu za vrijeme čišćenja.
1. Praktičan način odlaganja (ki je istočasno hrbtu prijazen), ko se ustavite med sesanjem.



2. Pozicija za smještaj koja olakšava pomicanje i spremanje usisavača.
2. Način odlaganja, ki poenostavi prenašanje in spravljanje sesalca.



Preporučeno
=
Priporočeno

G.

Ploščice i brtvi podovni s otvorima
Ploščice in tuta tla s špranjami

Podšarjanje snage
Nastavitev moči



Spuštene četke.
Ščetke navzdol.



Valjak sa četkom uključen ili isključen
prema želji.
Po želji lahko uporabite valjček ščetke.



Zračni ventil
Zračni ventil



Na modelima s ručnim upravljanjem ventil za zrak može pomoći u brzom smanjivanju snage usisa.

Pri ručno upravljanih modelih lahko zračni ventil pomaga hitro zmanjšati moč sesanja.

Sapnica Aeropro 3in1
Šoba Aeropro 3in1

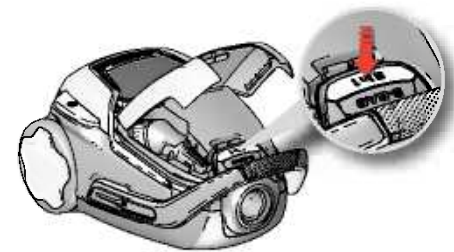

Pritisnite gumb 3in1 da biste otvorili spremnik. Nakon uporabe stavite dodatak natrag na njegovo mjesto.

Pritisnite gumb 3in1 da biste otvorili spremnik. Nakon uporabe stavite dodatak natrag na njegovo mjesto.

pol
latv

cze
slk

cro
slv

rus
ukr

hun
rom

bul
tur

ara
srp



1. Modeli s digitalnim zaslonom:

Zamijenite vrećicu za prašinu kada pokazivač vrećice s-bag® zasvijetli.*

1. Modeli z digitalnim zaslonom: Vrećko za prah morate zamenjati, ko zasveti indikatorska lučka s-bag®.*



2. Modeli s mehaničkim pokazivačem: Vrećicu za prašinu s-bag® neophodno je zamijeniti najkasnije kad prozor s pokazivačem postane potpuno crven. Pogledajte stanje kad podignete produžetak prema gore.*

2. Modeli z mehanskim indikatorjem: Vrećko za prah s-bag® morate zamenjati najkasneje, ko postane okence indikatorja v celoti rdeče. Odčitajte ga, ko je nastavek za sesanje dvignjen od tal.*



3. Poklopac spremnika za prašinu otvorite pritiskom na tipku S-BAG.

3. Odprite pokrov predelka za prah, tako da povlečete gumb S-BAG.

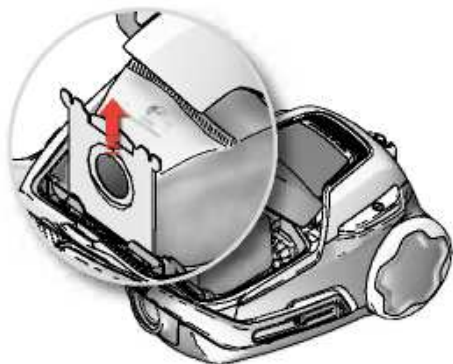

4. Podignite držač vrećice s-bag®.

4. Izvlecite držalo vrećke za prah s-bag®.

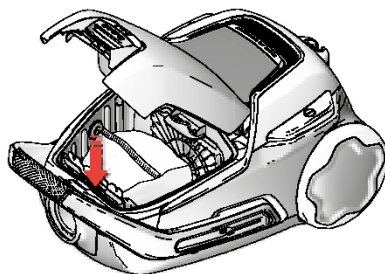

5. Uložite novu vrećicu s-bag® guranjem kartona ravno prema dolje u njegove vodilice. Zatvorite poklopac. Ako vrećica s-bag® nije ispravno stavljena ili je nema, poklopac se neće moći zatvoriti.

5. Vstavite novo vrećko za prah s-bag®, tako da kartonski del potisnete naravnost navzdol v vodila. Zaprite pokrov. Če vrećka za prah s-bag® ni pravilno nameščena ali sploh ni nameščena, pokrova ne bo mogoče zapreti.

Napomena: Obavezno promijenite s-bag®-vrećicu kada indikator svijetli, čak i ako s-bag®-vrećica nije puna (možda je došlo do blokade), te nakon upotrebe praška za čišćenje tepiha. Kako bi se osigurale najbolje radne značajke, mora se koristiti Ultra Long Performance vrećica jer je ona posebno dizajnirana za UltraOne. Usisavač je kompatibilan s s-bag®-vrećicom te se mogu koristiti i druge sintetičke s-bag®-vrećice. Papirnate vrećice za prašinu ne smiju se upotrebljavati u modelu UltraOne!

www.s-bag.com



Opomba: Vrećko s-bag® obvezno zamenjajte, če sveti indikator, tudi če ni polna (morda se je zamašila), in po uporabi praška za čiščenje preprog. Za optimalno učinkovitost uporabljajte vrećko Ultra Long Performance, saj je zasnovana posebej za UltraOne. Sesalnik je združljiv z vrećkami s-bag®, zato lahko uporabljate tudi druge sintetične vrećke s-bag®. Papirnatih vrećk za prah v sesalniku UltraOne ni dovoljeno uporabljati!

www.s-bag.com





1. Modeli s indikatorom napunjenosti filtra FILTRE (+/- zaslom i modeli s daljinskim upravljanjem). Zamijenite/ očistite* filter kad indikator napunjenosti filtera "filter" svijetli. **samo perivi filteri*

1. Modeli z indikatorjem za FILTER (modeli s prikazovalnikom +/- in daljinskim upravljanjem). Zamenjajte/očistite* filter, ko zasveti indikator za »filter«. **le pralni filter*



2. Modeli bez indikatora napunjenosti filtera "FILTER" (modeli s okretnim regulatorom). Zamijenite/očistite* filter nakon svake 5. zamjene vrećice za prašinu, s-bag. **samo perivi filteri*

2. Modeli brez indikatorja za FILTER (model z vrtljivim gumbom). Zamenjajte/očistite* filter ob vsaki 5. zamenjavi vrečke za prah, vrečke s-bag. **le pralni filter*



3. Poklopac filtera otvorite pritiskom na tipku "FILTER" (Filter) na stražnjem dijelu kućišta usisavača. Upotrebjavajte originalne Electrolux filtere: EFS 1W / EFH 12W.

3. Odprite pokrov filtra, tako da pritisnete tipko FILTER na zadnji strani ohišja filtra. Uporabite originalne Electroluxove filtre; EFS 1W / EFH 12W.

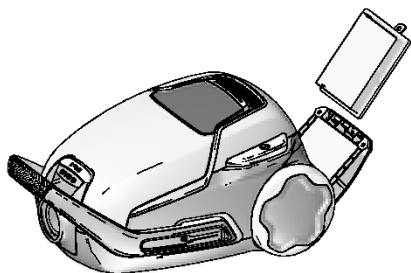

4. Podignite filter i provjerite boju okvira kako biste utvrdili vrstu. Zelena boja: Mora se zamijeniti novim filterom. Plava boja: Zamijenite filter novim ili ga očistite, pogledajte napomenu 5 (perivi filter).

4. Dvignite filter in preverite barvo okvirja, da ugotovite vrsto. Zelena barva: Zamenjati ga morate z novim filtrom. Modra barva: Zamenjajte ga z novim filtrom ali ga očistite, glejte 5. (pralni filter).

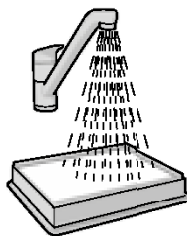

5. Čišćenje perivog ispušnog filtra Operite samo unutarju (prljavu) stranu u tekućoj mlakoj vodi. Stresite okvir filtra da biste uklonili vodu. Postupak ponovite četiri puta.

5. Čišćenje pralnega izhodnega filtra: Z mlačno vodo izperite notranjo (umazano) stran filtra. Vodo odstranite s trkanjem okvirja filtra. Postopek ponovite štirikrat.

Napomena: Ne koristite sredstva za čišćenje i ne dodirujte površinu filtra. Neka se filter potpuno osuši (najmanje 24 sati na sobnoj temperaturi) prije vraćanja u usisavač! Preporučujemo zamjenu perivog filtra barem jedanput godišnje ili kada se jako upljava ili ošteti.

Opomba: Ne uporabljajte čistilnih sredstev in se ne dotikajte površine filtra. Preden ga namestite nazaj, naj se filter popolnoma posuši (na sobni temperaturi naj bo minimalno 24 ur)! Priporočamo, da nepravilni filter prav tako menjate vsaj enkrat na leto ali ko je zelo umazan oziroma poškodovan.

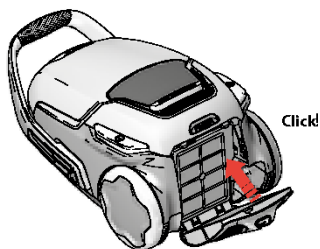

6. Nakon zamjene filtra, poklopac se može gurnuti natrag sve dok ne sjedne na mjesto.

6. Ko zamenjate filter, lahko pokrov filtra potisnete nazaj, da se zaskoči na svoje mesto.



7. Ako se poklopac filtra otpusti, učvrstite ga tako da postavite šarke na dno i gurnite poklopac filtra natrag sve dok ne sjedne na mjesto.

7. Če se pokrov filtra začne premikati, ga namestite še enkrat, tako da namestite del s tečajem na dnu in potisnete pokrov filtra nazaj, da se zaskoči na svoje mesto.

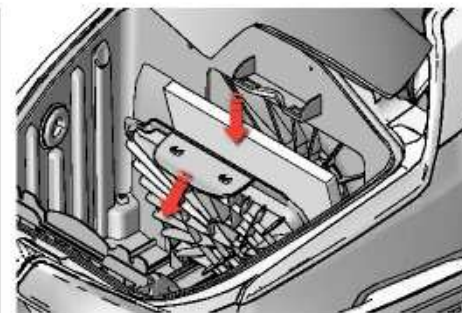

8. Zamijenite filtar motora kad se zaprlja ili nakon svake pete zamjene vrećice s-bag®. Gurnite držač filtra prema dolje i izvucite ga. Zamijenite filtar i zatvorite poklopac.

8. Filter motorja zamenjajte, ko je umazan, ali po vsaki peti menjavi vrečke za prah s-bag®. Nosilec filtra potisnite navzdol in ga izvlecite. Zamenjajte filter in zaprite pokrov.

Čiščenje AeroPro nastavka / Čiščenje nastavkov AeroPro

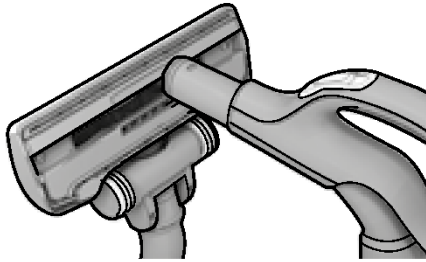

1. Skinite sapnico s cijevi. Za čiščenje sapnice upotrijebite ručku crijeva.

1. Snemite ščetko s teleskopske cevi. Krtaco očistite z ročajem upogibljive cevi.



2. **Ako su kotačići zaglavljani**, očistite ih tako što ćete skinuti poklopac kotačića pomoću malog odvijača.

2. **Če sta se kolesci zataknili**, ju očistite tako, da z majhnim izvijačem odstranite njuna pokrovčka.

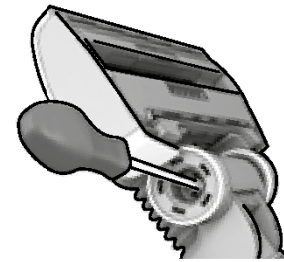

3. Odvijte osovinu kotačića i očistite sve dijelove. Sastavite obratnim redosljedom.

3. Odvijte os kolesca in očistite vse dele. Dele znova namestite v obratnem vrstnem redu, kot ste jih odstranili.

Čiščenje sapnice na motorni pogon AeroPro / Čiščenje šobe AeroPro z motorčkom

⚠ Uvijek odvojite sapnicu prije nego što ćete je čistiti. **⚠** Krtaco pred čišćenjem snemite.



1. **Otvorite poklopac valjka s četkom pritiskom na spojnice.** Tako ćete osloboditi prednje kotačiće za čišćenje.

1. **Odprite pokrov valjčka šetke, tako da potisnete zatiče.** Na ta način boste sprostili sprednji kolesci in ju boste lahko očistili.

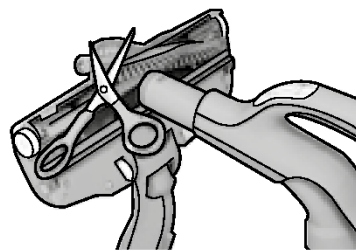

2. Izvucite valjak s četkom i uklonite zapletene niti režući ih škarama. Za čišćenje sapnice upotrijebite ručku crijeva. Sastavite obratnim redosljedom.

2. Izvlecite valjček šetke in s škarami odrežite niti, ki so se zapletle v vanjo. Krtaco očistite z ročajem upogibljive cevi. Dele znova namestite v obratnem vrstnem redu, kot ste jih odstranili.

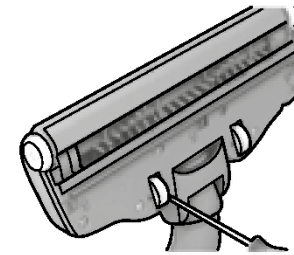

3. **Ako se zaglave kotači**, pažljivo ih odstranite pomoću malog odvijača i očistite kotače.

3. **Če se kolesa ne premikajo**, jih previdno odstranite s pomočjo majhnega izvijača in jih očistite.

pol
latvcze
slkcro
slvrus
ukrhun
rombul
turara
srp

Čišćenje Turbo produžetka / Čišćenje mehanske turbo krtače

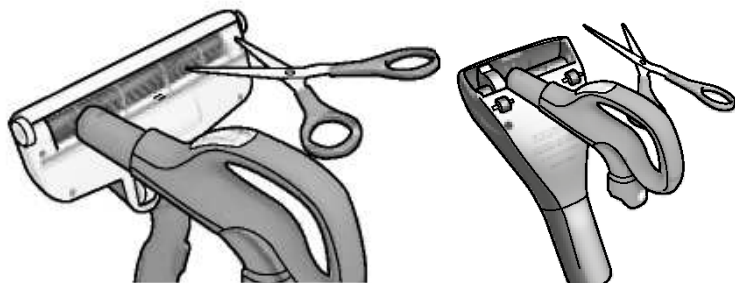
**1. Čišćenje Turbo produžetka.** *(samo određeni modeli)*

Izvučite priključak iz cijevi usisavača i uklonite zaglavljene niti i sl. tako da ih odrežete škarama. Za čišćenje sapnice upotrijebite ručku crijeva.*

1. Čišćenje mehanske turbo krtače *(le določeni modeli)*

Nastavek snemite s cevi sesalnika ter s škarami odrežite niti, ki so se zapletle v krtačo. Sobo očistite z ročajem upogibljive cevi.*

Zamjena baterije u daljinskoj ručki / Menjava baterije v ročaju za daljinsko upravljanje



1. Modeli s daljinskim upravljanjem: Bateriju zamijenite kada kontrolno svjetlo na ručki svijetli crveno ili ako prilikom pritiska na bilo koju tipku nema odgovora.

1. Modeli s daljinskim upravljanjem: Zamenjajte baterijo, ko indikatorna lučka na ročaju začne svetiti rdeče ali se ob pritisku katerekoli tipke ne odziva.

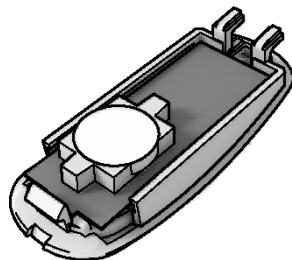

2. Koristite samo baterije LITHIUM CR1632. Prije zbrinjavanja uređaja na kraju njegova vijeka uporabe, iz njega se mora izvaditi baterija i zbrinuti na siguran način.

2. Uporablajte baterijo LITHIUM CR1632. Preden aparat zavrzete, morate iz njega odstraniti baterijo in jo ločeno zavreči na varen način.



⚠ Ručka s daljinskim upravljanjem sa sustavom motoriziranog nastavka NEMA baterije ni kontrolno svjetlo. NE pokušavajte otvoriti motorizirani nastavak.

⚠ Ročaj za daljinsko upravljanje s sistemom z motornim nastavkom NIMA baterij ali indikatorske lučke. NE pokušajte odpreti ročaja motornega nastavka.

Usisavač se ne uključuje

- Provjerite je li kabel spojen na električnu mrežu.
- Provjerite jesu li utičnica i kabel oštećeni.
- Provjerite je li osigurač pregorio.
- Provjerite reagira li žaruljica pokazivača (samo kod nekih modela).

Žaruljica pokazivača s-bag® svijetli (samo za određene modele)

- Provjerite je li vrećica s-bag® puna ili blokirana.
- Ako ste već zamijenili vrećicu s-bag®, zamijenite filter motora.

Žaruljica pokazivača filtra svijetli (samo za određene modele)

- Promijenite ispušni filter

Usisavač se isključuje

Usisavač se možda pregrijava: isključite ga iz utičnice; provjerite nisu li možda sapnica, cijev ili crijevo blokirani. Ostavite usisivač da se hladi 30 minuta prije nego što ga ponovno uključite. Ako usisivač i dalje ne radi, obratite se ovlaštenom servisnom centru Electroluxa.

Čišćenje crijeva od zapreka



Očistite crijevo od zapreka tako što ćete ga "stisnuti". Budite oprezni sa začepljenjima uzrokovanim staklom ili iglama unutar cijevi.

Napomena: jamstvo ne pokriva oštećenja crijeva izazvana čišćenjem.

U usisavač je ušla voda

Bit će potrebno zamijeniti motor u ovlaštenom Electroluxovom servisu. Oštećenja motora izazvana prodorom vode nisu pokrivena jamstvom.

Za sve druge probleme obratite se ovlaštenom Electroluxovom servisu.

Reciklirajte materijale sa simbolom . Ambalažu za recikliranje odložite u prikladne spremnike. Pomožite u zaštiti okoliša i ljudskog zdravlja, kao i u recikliranju otpada od električnih i elektroničkih uređaja. Uređaje označene simbolom  ne bacajte zajedno s kućnim otpadom. Proizvod odnesite na lokalno reciklažno mjesto ili kontaktirajte nadležnu službu.

Sesalnik se ne vklópi.

- Preverite, ali je kabel uključen v vtičnicu.
- Preverite, ali sta kabel in vtičak poškodovana.
- Preverite varovalko.
- Preverite, ali se indikatorska lučka baterije odziva (*samo pri nekaterih modelih*).

Indikatorska lučka vrečke za prah s-bag® se prižge (*samo pri določenih modelih*).

- Preverite, ali je vrečka za prah s-bag® morda polna ali zamašena.
- Če ste vrečko za prah s-bag® že zamenjali, zamenjajte še filter motorja.

Indikatorska lučka filtra se prižge (*samo pri določenih modelih*).

- Zamenjajte izhodni filter.

Sesalnik se izklaplja.

Sesalnik je morda pregret: odklopite ga iz električnega napajanja in preverite, ali je šoba, teleskopska cev ali upogibljiva cev morda zamašena. Preden sesalnik znova priklopite v električno napajanje, počakajte 30 minut, da se ohladi.

Če še zmeraj ne deluje, se obrnite na pooblašteni Electroluxov servis.

Praznjenje upogibljive cevi.



Upogibljivo cev izpraznite s »stiskanjem«. Ravnajte previdno, če so vzrok zamašitve steklo ali šivanke, ki so se ujeli v upogibljivo cev.

Opomba: garancija ne vključuje poškodb, ki so povzročene na cevih med čiščenjem.

Voda je prišla v sesalnik.

Pooblašteni Electroluxov servis bo moral zamenjati motor. Poškodbe motorja zaradi vstopa vode v sesalnik garancija ne krije.

Če imate še kakšne druge težave pri uporabi sesalnika, se obrnite na pooblašteni Electroluxov servis.

Reciklirajte materiale, ki jih označuje simbol . Ambalažo odložite v ustrezne zabojnike za reciklažo. Pomagajte zaščititi okolje in zdravje ljudi ter reciklirati odpadke električnih in elektroniških naprav. Naprav, označenih s simbolom , ne odstranjajte z gospodinjskimi odpadki. Izdelek vrnite na krajevno zbirališče za recikliranje ali se obrnite na občinski urad.

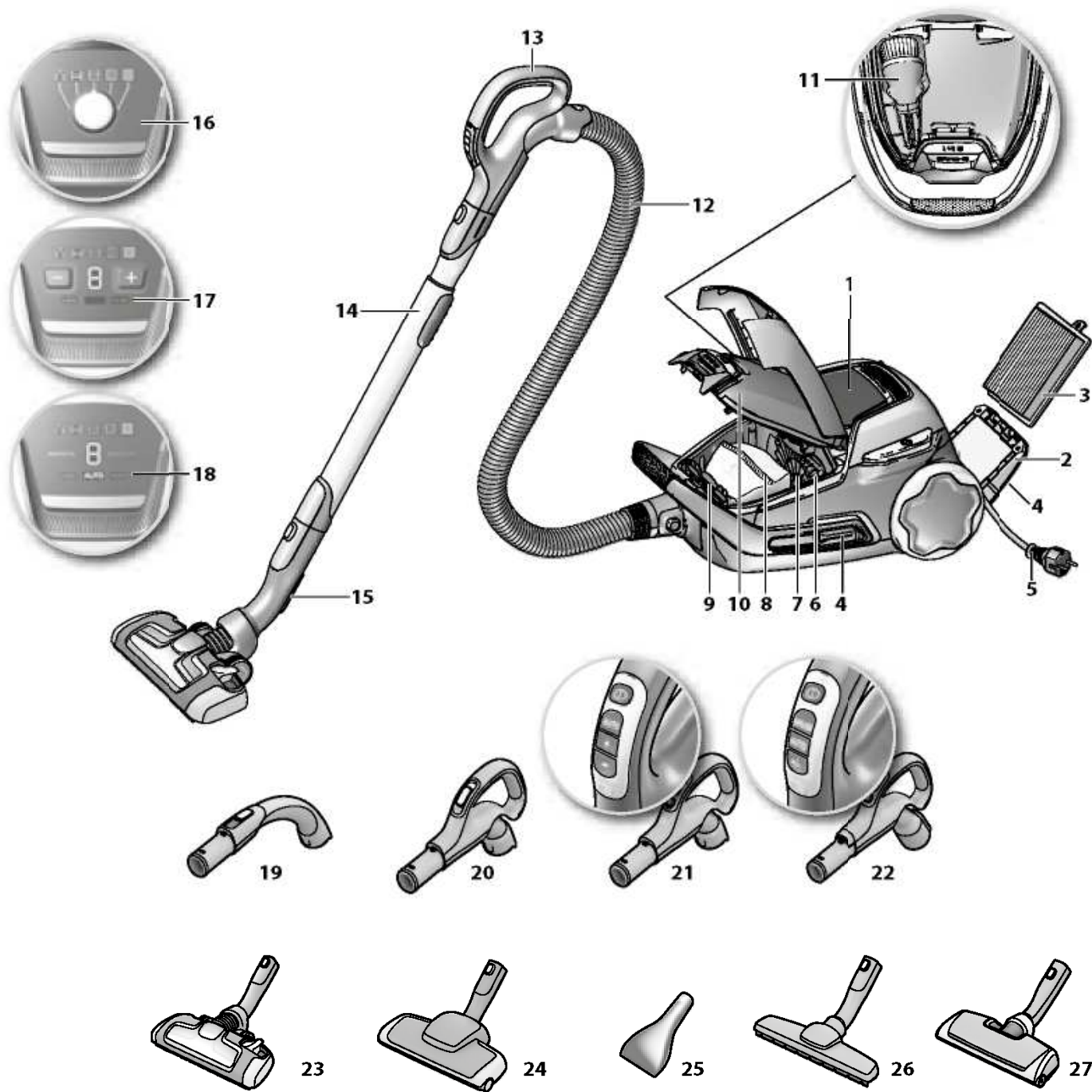

Русский

Перед началом работы

- Распакуйте модель UltraOne и систему AeroPro и проверьте, все ли принадлежности на месте*.
- Прочтите руководство по эксплуатации.
- Обратите особое внимание на раздел о мерах предосторожности.

Получайте удовольствие от вашего Electrolux UltraOne!

Содержание

Меры предосторожности	12
Информация для потребителя и экологическая политика	12
Как пользоваться пылесосом	68-69
Полезные советы	70-71
Замена фильтров	72
Замена фильтров	73-74
Чистка насадки AeroPro и смена батареи в рукоятке с дистанционным управлением	75-76
Устранение неполадок	77

Описание Вашего UltraOne:

- 1 Дисплей (см. конкретную версию далее)
- 2 Крышка выпускного фильтра
- 3 Выпускной фильтр
- 4 Места для вертикальной парковки с обеих сторон.
- 5 Шнур питания
- 6 Фильтр двигателя
- 7 Держатель фильтра двигателя
- 8 S-bag®
- 9 Держатель S-bag®
- 10 Крышка отсека для пыли
- 11 Насадка AeroPro 3in1
- 12 Шланг AeroPro
- 13 Держатель AeroPro (см. конкретную версию далее)
- 14 Телескопическая трубка AeroPro
- 15 Зажим для хранения
- 16 Дисплей с ручным управлением (поворотная ручка)*
- 17 Дисплей с ручным управлением (кнопки «+/-»)*
- 18 Дисплей с дистанционным управлением*
- 19 Рукоятка AeroPro Classic*
- 20 Рукоятка AeroPro Ergo*
- 21 Рукоятка AeroPro с дистанционным управлением*
- 22 Рукоятка AeroPro с дистанционным управлением для механической насадки*
- 23 Насадка AeroPro Extreme*
- 24 Насадка AeroPro Turbo Brush*
- 25 Мини турбонасадка AeroPro*
- 26 Насадка AeroPro Parketto*
- 27 Насадка AeroPro с электроприводом*

* Принадлежности могут отличаться от модели к модели.

Український

Перед тим, як почати

- Розпакуйте UltraOne і систему AeroPro та перевірте наявність усіх аксесуарів*.
- Ознайомтеся із посібником користувача.
- Особливу увагу приверніть до розділу про дотримання правил безпеки.

Користуйтеся пылесосом UltraOne від Electrolux із задоволенням!

Таблиця компонентів:

Поради щодо техніки безпеки	13
Інформація для споживачів і політика захисту навколишнього середовища	13
Використання пылесоса	68-69
Поради щодо ефективної роботи пристрою	70-71
Заміна мішка для пилу	72
Заміна фільтрів	73-74
Очищення насадки AeroPro та заміна акумулятора в бездротовій ручці	75-76
Усунення неполадок	77

Опис UltraOne:

- 1 Дисплей (див. наведені нижче версії)
- 2 Кришка выпускного фільтра
- 3 Випускний фільтр
- 4 Гнізда для зберігання насадок (з обох боків)
- 5 Шнур живлення
- 6 Фільтр мотора
- 7 Тримач фільтра мотора
- 8 Мішок для збирання пилу S-bag®
- 9 Тримач мішка для збирання пилу S-bag®
- 10 Кришка відсіку для збирання пилу
- 11 Насадка AeroPro 3in1
- 12 Шланг AeroPro
- 13 Ручка AeroPro (див. наведені нижче версії)
- 14 Телескопічна трубка AeroPro
- 15 Паркувальна скоба
- 16 Дисплей із ручним керуванням (поворотна ручка)*
- 17 Дисплей із ручним керуванням (кнопки «+/-»)*
- 18 Дисплей із дистанційним керуванням*
- 19 Класична ручка AeroPro*
- 20 Ергономічна ручка AeroPro*
- 21 Ручка з дистанційним керуванням AeroPro*
- 22 Ручка з дистанційним керуванням AeroPro для насадки з електроприводом*
- 23 Надпотужна насадка AeroPro*
- 24 Насадка AeroPro Turbo Brush*
- 25 Насадка AeroPro Mini Turbo*
- 26 Паркетна насадка AeroPro*
- 27 Моторизована насадка AeroPro*

* Ці компоненти можуть відрізнятися залежно від моделі.

pol
latvcze
slkcro
slvrus
ukrhun
rombul
turara
srp

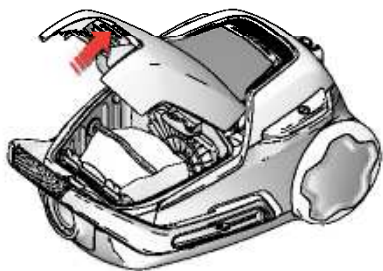

1. Откройте крышку отсека для сбора пыли, нажав на кнопку «S-BAG» и потянув крышку вверх. **Проверьте наличие пылесборника s-bag®.**

1. Потягніть кнопку S-BAG, щоб відкрити кришку пилового відсіку. **Переконайтеся, що мішок для збирання пилу встановлено.**

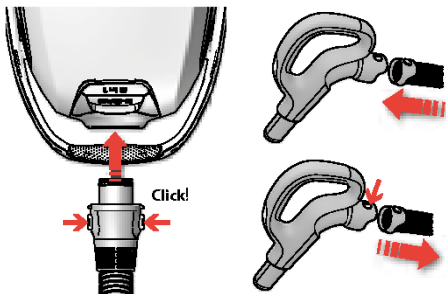

2. Вставьте шланг в пылесос (чтобы снять его, нажмите кнопки замка и вытяните шланг). Плотнo вставьте шланг в рукоятку шланга до защелкивания фиксаторов. (Для отсоединения шланга следует нажать на фиксаторы.)

2. Вставьте шланг у пилосос (щоб зняти його, натисніть блокуючу кнопку та витягніть шланг). Вставьте шланг в ручку шланга, доки не клацнуть застібки (натисніть на застібки, щоб вийняти шланг).

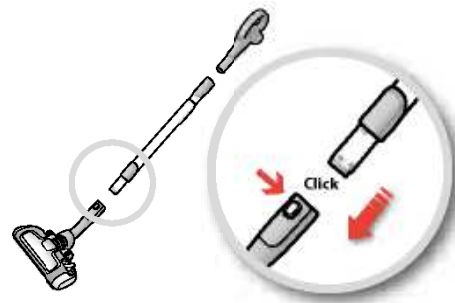

3. Присоедините телескопическую трубку к насадке для пола (чтобы снять ее, нажмите кнопку замка и снимите насадку).

3. Приєднайте телескопічну трубку до насадки. (щоб зняти її, натисніть блокуючу кнопку та зніміть насадку).

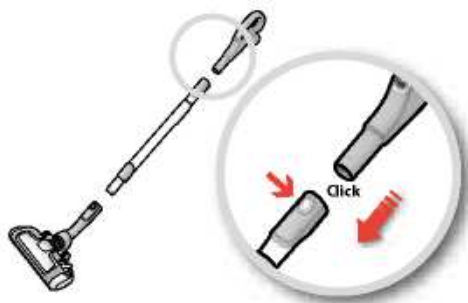

4. Присоедините телескопическую трубку к рукоятке шланга (чтобы снять ее, нажмите кнопку замка и вытяните рукоятку шланга).

4. Приєднайте телескопічну трубку до ручки шланга. (щоб зняти її, натисніть блокуючу кнопку та витягніть ручку шланга).

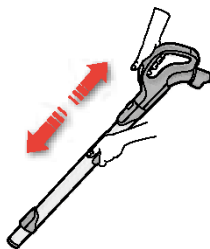

5. Отрегулируйте телескопическую трубку, держа замок одной рукой и вытягивая рукоятку другой.

5. Відрегулюйте телескопічну трубку. Для цього, утримуючи блокувальник однією рукою, потягніть ручку іншою.



6. Вытяните шнур питания и вставьте его в розетку.

6. Витягніть шнур живлення та підключіть його до електромережі.

Включение/выключение пылесоса и регулировка мощности всасывания / Увімкніть/вимкніть пилосос і відрегулюйте силу

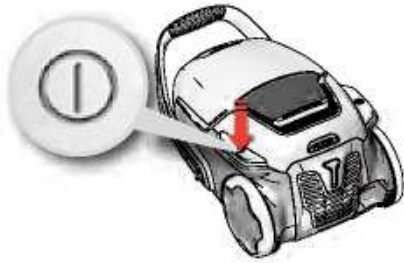

7. Включайте и выключайте пылесос, нажимая кнопку ВКЛ/ВЫКЛ.

7. Увімкніть або вимкніть пилосос. Для цього скористайтесь кнопкою ON/OFF.



8. Модели с дистанционным управлением также управляются кнопкой ВКЛ/ВЫКЛ на рукоятке.

8. Моделі з дистанційним керуванням Натисніть кнопку ON/OFF на ручці, щоб вимкнути або увімкнути пристрій.



9. Отрегулируйте мощность всасывания. Модели с ручной регулировкой. а) Для быстрого ослабления воздушного потока воспользуйтесь воздушным клапаном на рукоятке. б) Воспользуйтесь поворотной ручкой на пылесосе для регулировки мощности всасывания. с) Воспользуйтесь кнопками «←» для регулировки мощности всасывания.

9. Відрегулюйте силу всмоктування. Моделі з ручним керуванням: а) використовуйте регулятор на рукоятці, щоб швидко зменшити повітряний потік, б) настройте силу всмоктування за допомогою поворотной ручки на пилососі, в) настройте силу всмоктування за допомогою кнопок «+» і «-» на пилососі.

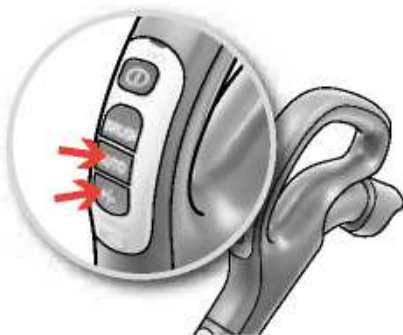

10. Отрегулируйте мощность всасывания. Модели с дистанционным управлением. Пылесос запускается в авторежиме (автоматическое управление мощностью). Для ручной регулировки нажмите кнопку “-” (минимум) или кнопку “+” (максимум). Для возврата в авторежим нажмите кнопку AUTO.

10. Відрегулюйте силу всмоктування. Моделі з дистанційним керуванням. Під час запуску активуються автоматичні функції (Автоматичне регулювання потужності). Для регулювання вручну натисніть кнопку “-” (мінімум) або кнопку “+” (максимум). Щоб повернутися до автоматичного режиму, натисніть кнопку AUTO.



11. Модели с дистанционным управлением и механическая насадка Aeorgro. Для включения и выключения механической насадки нажмите кнопку BRUSH на рукоятке.

11. Моделі з дистанційним керуванням та насадкою Aeorgro з приводом. Щоб увімкнути або вимкнути насадку з приводом, натисніть кнопку BRUSH на ручці.



12. После работы сматывайте шнур, нажав кнопку ПЕРЕМОТКА.

12. Після закінчення роботи пилососу уберіть кабель, скориставшись кнопкою REWIND.

pol
latv

cze
slk

cro
slv

rus
ukr

hun
rom

bul
tur

ara
srp



Модели с ручной регулировкой мощности - руководствуйтесь значками на пылесосе для выбора оптимального режима работы.



Модели с функцией АВТОМАТИЧЕСКОЙ регулировки самостоятельно регулируют мощность всасывания для обеспечения оптимальной производительности и удобства уборки каждого типа поверхностей. При ручной регулировке руководствуйтесь изображениями на пылесосе.



Модели с ручной настройкой потужності: дотримуйтеся графічних інструкцій на пылесосі.

Модель з функцією АВТО автоматично настраюють силу всмоктування, забезпечуючи оптимальний результат чистення і зручність на будь-якій поверхні. Дотримуйтеся графічних інструкцій для настройки оптимальної потужності вручну.

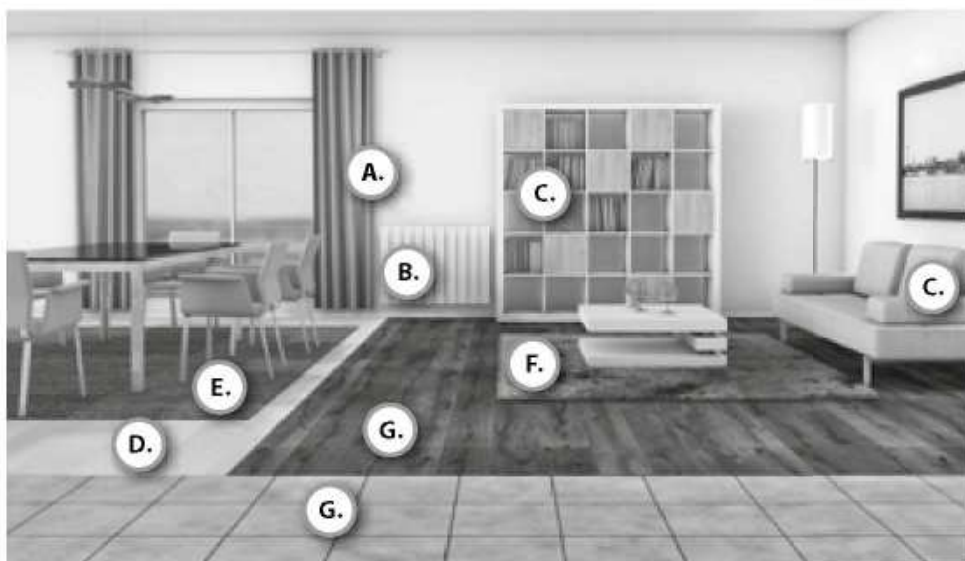

A. Мощность
Настройка потужності

B. Мощность
Настройка потужності

C. Мощность
Настройка потужності

D. Для линолеума и паркета не используйте щелевую насадку. Покрытие без щели, напольный линолеум и паркет

Мощность
Настройка потужності

E. Мощность
Настройка потужності

F. Мощность
Настройка потужності

Щетки опущены.
Опустити щітки.

Щетка-ролик включена или выключена по желанию.
Увімкніть або вимкніть турбощітку за бажанням.

Щетки подняты.
Підняти щітки.

Механическая насадка лучше всего собирает пыль и глубоко чистит ковры благодаря воздействию вращающейся щетки-ролика. Не оставляйте механическую насадку постоянно включенной щеткой-роликком.

Насадка с приводом обеспечит эффективнее збирання пилу та глибоке очищення килимів завдяки турбощітці, що обертається, одночасно процішуючи килим. Не утримуйте насадку з приводом на одному місці з увімкненою турбощіткою.

Щетки подняты.
Підняти щітки.

Внимание: на шкурах, коврах с длинной бахромой и ворсом длиннее 15 мм щетка-ролик механической насадки должна быть выключена. Нажмите кнопку BRUSH, чтобы выключить щетку-ролик.

Увага: під час очищення хутрових килимів, килимів із довгою бахромою або ворсом, що перевищують 15 мм необхідно відключити турбощітку насадки. Натисніть кнопку BRUSH, щоб відключити турбощітку.

Места для хранения / Паркувальні позиції

1. При перерывах в работе и перемещении рекомендуется держать пылесос в рабочем положении для хранения.
1. Для паркування пылесоса, коли ви зупиняєтеся під час чищення, передбачені різні положення, що водночас дозволяють заощадити місце.



2. Положение для хранения упрощает переноску и хранение.
2. Завдяки цим положенням переносити та зберігати пылесос дуже просто.



G. Для пыльных и твердых покрытий использовать щеточную насадку
Пилитка і тверде покриття зі щіткою

Мощность
Настройки мощности

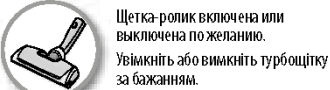

Воздушный клапан
Повітряний клапан



На моделях с ручным управлением воздушный клапан позволит быстро снизить мощность всасывания.

На моделях із ручним керуванням можна швидко зменшити силу всмоктування за допомогою повітряного клапана.

Насадка Aeropro 3in1
Насадка Aeropro 3in1

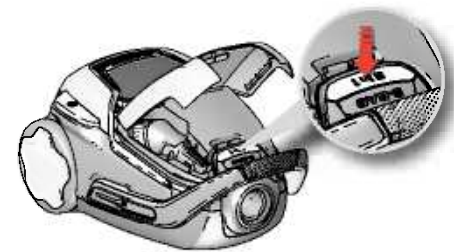

Нажмите кнопку 3in1, чтобы открыть отсек. Завершив работу, поместите принадлежности на свои места.

Натисніть кнопку 3in1, щоб відкрити відсік. Після закінчення використання поверніть аксесуари до їх місць.

pol
latv

cze
slk

cro
slv

rus
ukr

hun
rom

bul
tur

ara
srp



1. Модели с цифровым дисплеем: замените пылесборник, если горит индикатор s-bag®.*

1. Моделі з цифровим дисплеєм: Замініть пилозбірний мішок, коли загориться індикатор s-bag®.*



2. Модели с механическим индикатором: пылесборник s-bag® следует обязательно заменить не позже, чем окно индикатора станет полностью красным (считывайте при поднятой насадке).*

2. Моделі з механічним індикатором: Пилозбірний мішок s-bag® треба замінювати не пізніше, ніж індикатор стане повністю червоним. Під час заміни тримайте насадку догори отвором.*



3. Откройте крышку отсека для сбора пыли, нажав на кнопку «S-BAG» и потянув крышку вверх.

3. Потягніть кнопку S-BAG, щоб відкрити кришку пилового відсіку.

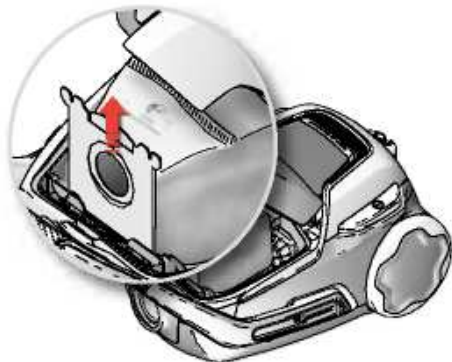

4. Выньте держатель пылесборника s-bag®.

4. Выньте держатель пылесборника s-bag®.

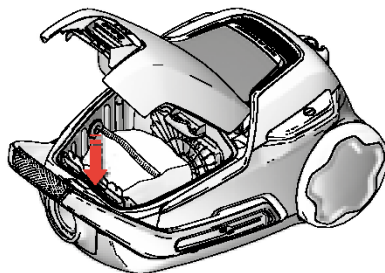

5. Вставьте новый пылесборник s-bag®, протолкнув картонный держатель вдоль направляющих вниз до упора. Закройте крышку. Если пылесборник s-bag® вставлен неправильно или отсутствует, крышка не закроется.

5. Уставте мішок s-bag®, таким чином, щоб мішок легко увійшов у пази. Закрийте кришку. Якщо мішок s-bag® розміщено неправильно або деякі компоненти відсутні, кришка не закриється.

Внимание: Обратите внимание! Необходимо менять пылесборный мешок s-bag®, когда загорится индикатор, даже если мешок не полон (он может быть заблокирован). Также его необходимо менять после использования чистящего порошка для ковров. Для оптимальной работы прибора необходимо использовать пылесборный мешок Ultra Long Performance. Он был специально разработан для UltraOne. Пылесос также совместим с синтетическими пылесборными мешками s-bag®, поэтому их также можно использовать. В Вашем приборе UltraOne не следует использовать бумажные мешки!

www.s-bag.com



Зверніть увагу: Завжди змінюйте мішок s-bag®, коли індикатор підсвічений, навіть якщо мішок не заповнений (він може бути заблокований), а також після використання порошку для чищення килимів. Для більшої ефективності слід використовувати мішок Ultra Long Performance, спеціально розроблений для пилососа UltraOne. Оскільки в пилососі можна використовувати мішки s-bag®, то ж інші синтетичні мішки s-bag® також прийнятні. Не використовуйте в пилососах UltraOne паперові мішки для пилу!

www.s-bag.com





1. Модели с индикатором «FILTER» (модели с кнопками «+/-», дисплеем и дистанционным управлением). Заменяйте/производите очистку фильтра, когда загорается индикатор «Фильтр». **Только промываемые фильтры*

1. Моделі з індикатором FILTER (моделі із дистанційним керуванням та модель із дисплеєм і кнопками +/-). Замініть/почистіть* фільтр, якщо світиться індикатор FILTER. **Тільки фільтр, який можна мити*

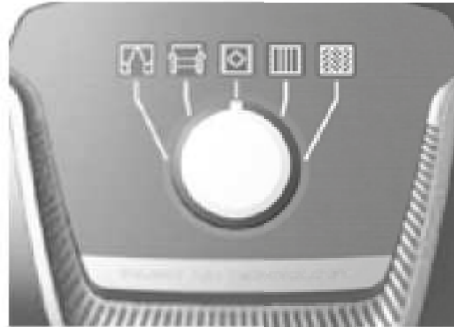

2. Модели без индикатором «FILTER» (модель с поворотной ручкой). Производите замену/очистку* фильтра одновременно с заменой каждого пятого пылесборника «s-bag». **только промываемые фильтры*

2. Моделі без індикатора FILTER (модель з поворотною ручкою). Замінійте/чистіть* фільтр після кожної 5-ї заміни пилового мішка (s-bag). **Тільки фільтр, який можна мити*



3. Откройте крышку фильтра нажатием кнопки «FILTER» на задней части пылесоса. Используйте оригинальные фильтры Electrolux EFS 1W / EFH 12W.

3. Натисніть ззаду на пилососі кнопку FILTER, щоб відкрити кришку фільтра. Використовуйте оригінальні фільтри Electrolux: EFS 1W / EFH 12W.

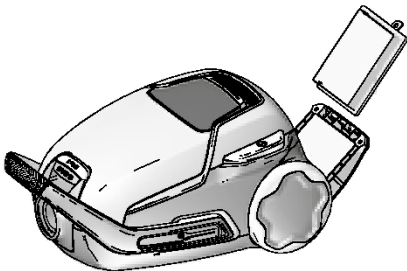

4. Извлеките фильтр и проверьте цвет рамки, чтобы определить его тип. Зеленый цвет: Необходимо заменить на новый фильтр. Синий цвет: Замените новым или очистите – см. 5 (промываемый фильтр).

4. Витягніть фільтр і визначте тип за кольором рамки. Зелена: слід встановити новий фільтр. Синя: слід встановити новий фільтр або почистити старий, див. 5 (фільтр, який можна мити).

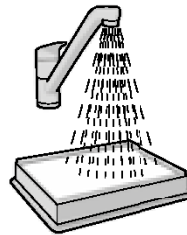

5. Мытье мощного выпускного фильтра Промойте фильтр изнутри (грязную сторону) теплой водой из-под крана. Слегка постучите по рамке фильтра, чтобы стряхнуть воду. Повторите процедуру четырежды.

5. Очищення фільтра, що миться Промийте внутрішню частину (брудну сторону) теплою проточною водою. Потрусіть раму фільтра, щоб видалити залишки води. Повторіть цей процес 4 рази.

Примечание. Не применяйте моющие средства и старайтесь не прикасаться к поверхности фильтра. Перед установкой на место дайте фильтру полностью просохнуть (не менее 24 часов при комнатной температуре)! Рекомендуем также заменять моющийся фильтр по крайней мере раз в год, при сильном загрязнении или при повреждении.

Примітка. Не використовуйте миючі засоби та не торкайтеся поверхні фільтра. Перш ніж повернути фільтр на місце, дайте йому повністю висохнути (не менше 24 годин за кімнатної температури). Рекомендується замінювати фільтр, що миться, принаймні один раз на рік або у разі серйозного забруднення чи пошкодження.



6. После замены фильтра установите крышку фильтра на место и придавите её до фиксации со щелчком.

6. Після заміни фільтра натисніть на кришку фільтра, щоб вона стала на місце.



7. В случае ослабления фиксации крышки фильтра заново установите её, поместив крышку стороной с крючками в соответствующие пазы, затем нажмите на крышку до фиксации на месте со щелчком.

7. У разі від'єднання кришки фільтра встановіть її завісою вниз і натисніть; кришка кладне і стане на місце.

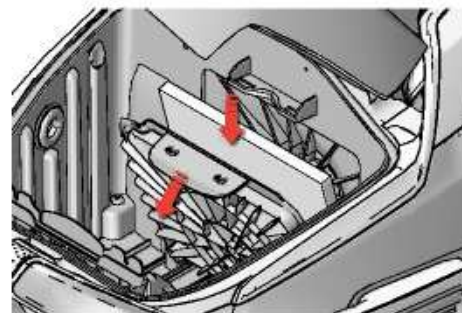

8. Заменяйте фильтр двигателя при загрязнении или с каждым пятым пылесборником s-bag®. Нажмите на держатель фильтра и выньте его. Замените фильтр и закройте крышку.

8. Замінійте фільтр мотора при забрудненні або після кожного 5-го використання мішка s-bag®. Натисніть на тримач фільтра та витягніть фільтр. Замініть його та закрийте кришку.

Очистка насадок AeroPro / Чищення насадок AeroPro

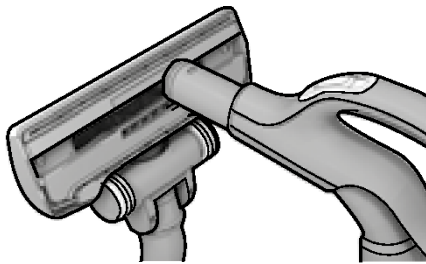

1. Отсоедините насадку от трубки. Очистите насадку рукояткой шланга.

1. Зніміть насадку з труби. Використовуйте ручку шланга для чищення насадки.

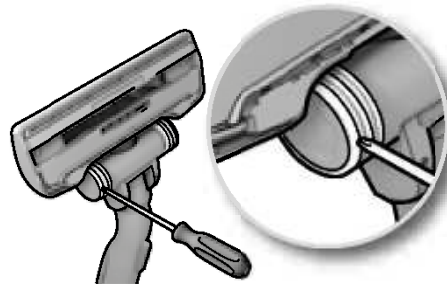

2. Если колеса застревают, очистите их, сняв крышки небольшой отверткой.

2. Якщо коліщата заблокувалися, очистіть їх, знявши кришку коліщата за допомогою викрутки.

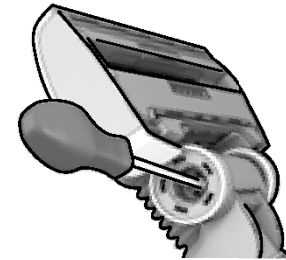

3. Отвинтите ось колеса и очистите все детали. Соберите в обратном порядке.

3. Розкрутіть коліщата та очистіть усі деталі. Збирайте пилосос у зворотній послідовності.

Чистка насадки AeroPro / Чищення насадки з приводом AeroPro

⚠ Перед чисткой насадки всегда отсоединяйте ее.

⚠ Перед тим як здійснювати чищення насадки, від'єднайте пилосос від джерела живлення.



1. Откройте крышку щетки-ролика, нажав защелки. Передние колеса будут при этом открыты для чистки.

1. Змініть кришку турбощітки, відкривши засувки. Цю операцію необхідно виконати, щоб очистити передню частину коліщата.

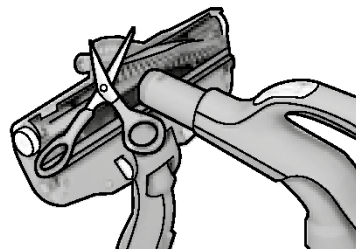

2. Выньте щетку-ролик и удалите спутанные нити, вырезая их ножницами. Очистите насадку рукояткой шланга. Соберите в обратном порядке.

2. Витягніть турбощітку та видаліть спутане волосся за допомогою ножиців. Використовуйте ручку шланга для чищення насадки. Збирайте пилосос у зворотній послідовності.

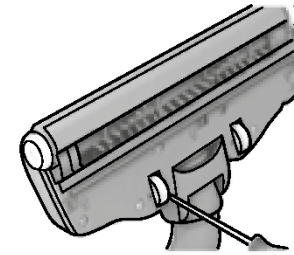

3. В случае заклинивания колесиков осторожно выньте их при помощи небольшой отвертки и произведите очистку.

3. Якщо коліщата заклинюються, обережно зніміть їх за допомогою невеликої викрутки та почистіть.

pol
latvcze
slkcro
slvrus
ukrhun
rombul
turara
srp

Чистка турбонасадки / Чищення турбонасадки

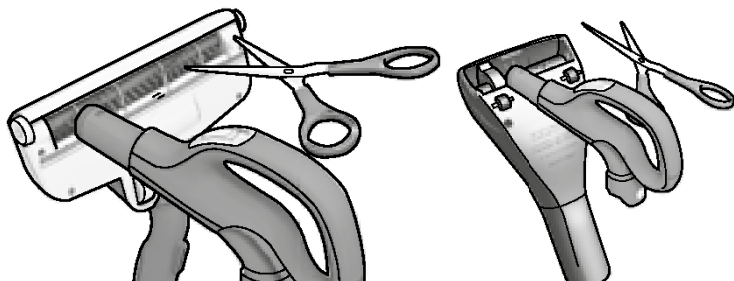

1. Чистка турбонасадки (только отдельные модели)
Отсоедините насадку от трубки пылесоса и удалите запутавшиеся нити и проч., разрезав их ножницами. Очистите насадку рукояткой шланга.*

1. Чищення турбонасадки (залежно від моделі)
Від'єднайте насадку від трубки пилососа та видаліть зі щітки нитки та інший бруд, вирізаючи їх ножицями. Для чищення насадки використовуйте ручку шланга.*

Замена аккумулятора в рукоятке дистанционного управления / Зміна акумулятора в ручці з дистанційним керуванням



1. Для моделей с дистанционным управлением:
Если световой индикатор на ручке стал красным или если прибор не реагирует на нажатия кнопок, замените батарею.

1. Моделі з дистанційним керуванням: замініть батарейку, якщо індикатор на рукоятці світиться червоним або прилад не реагує на натиснення кнопок.

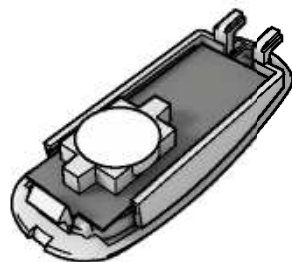

2. Пользуйтесь только литиевыми аккумуляторами CR1632. Аккумуляторы следует вынимать из прибора до того, как они придут в негодность, и утилизировать, соблюдая меры предосторожности.

2. Використовуйте акумулятор лише серії LITHIUM CR1632. Акумулятор необхідно видагати з пристрою заздалегідь, щоб уникнути ризику пошкодження поверхні пилососа або загрози вашій безпеці.



⚠ Рукоятка с дистанционным управлением пылесоса с электрофицированной щеткой НЕ СОДЕРЖИТ батарей или светового индикатора. НЕ ПЫТАЙТЕСЬ вскрыть такую рукоятку.

⚠ Рукоятка дистанційного керування в системі з моторизованою насадкою НЕ містить батарейок та індикаторів. НЕ відкривайте моторизовану рукоятку.

Пылесос не включается

- Убедитесь, что шнур питания включен в сеть.
- Проверьте, нет ли повреждений шнура и вилки.
- Проверьте, не сгорел ли предохранитель.
- Проверьте, включается ли индикатор батареи (только отдельные модели).

Индикатор пылесборника s-bag® горит (только на определенных моделях)

- Проверьте, не полон и не засорен ли пылесборник s-bag®.
- Если вы уже заменили пылесборник s-bag®, замените фильтр двигателя.

Индикатор фильтра горит (только на определенных моделях)

- Замените выпускной фильтр

Пылесос отключается

Возможно, пылесос перегрелся: выньте вилку из сети; проверьте, не засорены ли насадка, трубка или шланг. Дайте пылесосу остыть 30 минут, перед тем как снова включить в сеть.

Если пылесос по-прежнему не работает, обратитесь в авторизованный сервисный центр Electrolux.

Очистка шланга

Очистите шланг, сжимая его. Однако при этом следует соблюдать повышенную осторожность, поскольку причиной засорения могут быть осколки стекла или другие острые предметы, застрявшие внутри шланга.

Примечание. Гарантия не распространяется на любые повреждения шланга при чистке.

В пылесос попала вода

Необходимо заменить двигатель в авторизованном сервисном центре Electrolux. На двигатель, поврежденный водой, гарантия не распространяется.

По поводу любых других проблем обратитесь в авторизованный сервисный центр Electrolux.

Материалы с символом  следует сдавать на переработку. Положите упаковку в соответствующие контейнеры для сбора вторичного сырья. Принимая участие в переработке старого электробытового оборудования, Вы помогаете защитить окружающую среду и здоровье человека. Не выбрасывайте вместе с бытовыми отходами бытовую технику, помеченную символом  . Доставьте изделие на местное предприятие по переработке вторичного сырья или обратитесь в свое муниципальное управление.

Пилосос не вмикається

- Перевірте, чи під'єднано кабель до розетки живлення.
- Перевірте, чи не пошкоджено кабель та вилку.
- Перевірте, чи не пошкоджено запобіжник.
- Перевірте, чи вмикається індикатор акумулятора (залежно від моделі).

Світиться індикатор мішка s-bag® (залежно від моделі)

- Перевірте, чи не заповнено або заблоковано мішок s-bag®.
- Якщо заміну мішка s-bag® уже було здійснено, замініть фільтр мотора.

Світиться індикатор фільтра (залежно від моделі)

- Замініть випускний фільтр.

Пилосос вмикається

Можливе надмірне нагрівання пилососа. Від'єднайте пилосос від джерела живлення та перевірте, чи не заблоковано насадки, трубки або шланг. Перед повторним увімкненням дайте пилососу охолонути протягом 30 хвилин.

Якщо пилосос не вмикається, зверніться до авторизованого сервісного центру Electrolux.

Чищення шланга



Чищення здійснюється "стисненням" шланга. Утім, слідкуйте за тим, щоб у середину шланга не потрапило скло або гострі предмети, що можуть його пошкодити.

Примітка. Гарантія не поширюється на пошкодження шланга, що сталися під час чищення.

До пилососа потрапила вода

Необхідно замінити мотор в авторизованому сервісному центрі Electrolux. Пошкодження мотору через потрапляння води не підлягає гарантійному ремонту.

У разі виникнення будь-яких проблем, зверніться до авторизованого сервісного центру Electrolux.

Здавайте на повторну переробку матеріали, позначені відповідним символом  . Викидайте упаковку у відповідні контейнери для вторинної сировини. Допоможіть захистити навколишнє середовище та здоров'я інших людей і забезпечити вторинну переробку електричних і електронних приладів. Невикидайте прилади, позначені відповідним символом  , разом з іншим домашнім сміттям. Поверніть продукт до заводу із вторинної переробки у вашій місцевості або зверніться до місцевих муніципальних органів влади.

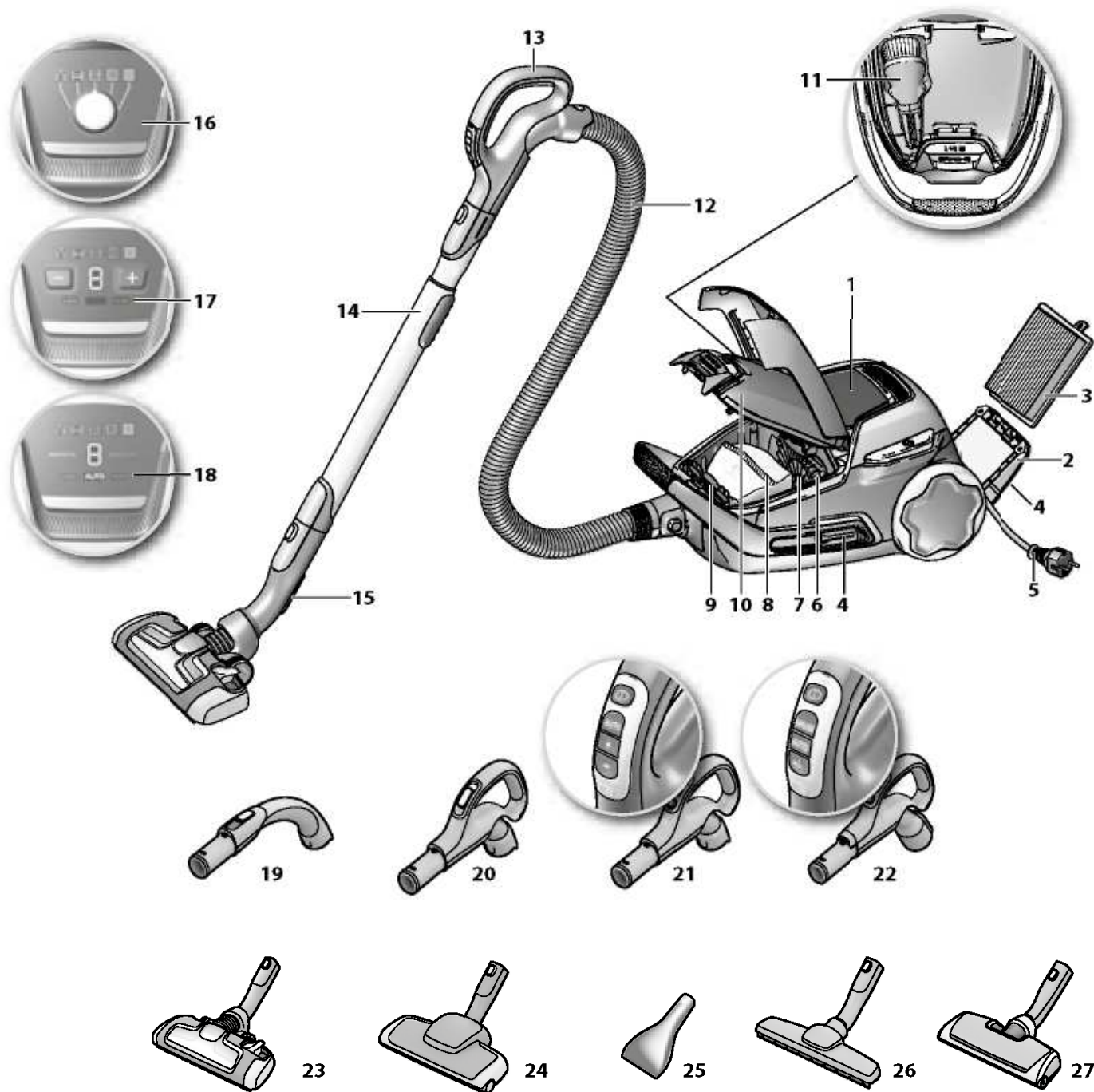

Magyar

Üzembe helyezés előtt

- Csomagolja ki az UltraOne porszívót és az AeroPro rendszert, és ellenőrizze, hogy minden tartozék hiánytalanul megvan-e.*
- Olvassa el a használati útmutatót.
- Fordítson különös figyelmet a Biztonsági előírások című fejezetre.

Minden jót kívánunk az Electrolux UltraOne használatához!

Tartalomjegyzék:

Biztonsági előírások	14
Vásárlói tájékoztató, fenntartási irányelvek	14
A porszívó kezelése	80-81
Tanácsok az optimális eredmények eléréséhez	82-83
A porzsák cseréje	84
A szűrők cseréje	85-86
Az AeroPro szívófej tisztítása és a fogantyún lévő távirányító elemcseréje	87-88
Hibaelhárítás	89

Az UltraOne felszerelése

- 1 Kijelző (a megfelelő típusok felsorolását lásd alább)
- 2 Kimeneti szűrő fedele
- 3 Kimeneti szűrő
- 4 Tároló rekeszek (mindkét oldalon)
- 5 Hálózati tápkábel
- 6 Motorszűrő
- 7 Motorszűrő tartója
- 8 S-bag® porzsák
- 9 S-bag® porzsák tartója
- 10 Porzsáktartó rekesz fedele
- 11 AeroPro 3 az 1-ben szívófej
- 12 AeroPro gégecső
- 13 AeroPro fogantyú (a megfelelő típusok felsorolását lásd a későbbiekben alább)
- 14 AeroPro teleszkópos cső
- 15 Csőögzítő bilincs
- 16 Kijelző kézi vezérlővel (forgatógomb)*
- 17 Kijelző kézi vezérlővel (+/- gomb)*
- 18 Kijelző távvezérlővel*
- 19 AeroPro klasszikus fogantyú*
- 20 AeroPro ergonomikus fogantyú*
- 21 AeroPro távirányítós fogantyú*
- 22 AeroPro távirányító fogantyú motoros szívófejhez*
- 23 AeroPro Extreme szívófej*
- 24 AeroPro Turbo Brush szívófej*
- 25 AeroPro Mini turbószívófej*
- 26 AeroPro parkettaszívófej*
- 27 AeroPro motoros szívófej*

* A tartozékok típusonként eltérőek lehetnek.

Română

Înainte de a începe

- Despachetați modelul dumneavoastră UltraOne și sistemul AeroPro și verificați dacă sunt incluse toate accesoriile*.
- Citiți Instrucțiunile de funcționare.
- Acordați atenție specială capitoului Sfaturi de siguranță.

Bucurați-vă de Electrolux UltraOne!

Cuprins:

Sfaturi de siguranță	15
Informații pentru clienți și politica de durabilitate	15
Cum se folosește aspiratorul	80-81
Sfaturi privind modul în care puteți obține cele mai bune rezultate	82-83
Înlocuirea sacului de praf	84
Înlocuirea filtrelor	85-86
Curățarea duzei AeroPro și înlocuirea bateriei din mânerul cu telecomandă	87-88
Rezolvarea problemelor	89

Descrierea aspiratorului UltraOne:

- 1 Afișaj (a se vedea variantele specificate mai jos)
- 2 Capac al filtrului de evacuare
- 3 Filtru de evacuare
- 4 Sloturi de staționare (ambele laturi)
- 5 Cablu de alimentare
- 6 Filtru motor
- 7 Suport pentru filtrul motorului
- 8 S-bag®
- 9 Suport S-bag®
- 10 Capac compartiment praf
- 11 Duză AeroPro 3in1
- 12 Furtun AeroPro
- 13 Mâner AeroPro (a se vedea variantele specificate ulterior)
- 14 Tub telescopic AeroPro
- 15 Clemă de parcare
- 16 Afișaj cu comandă manuală (buton rotativ)*
- 17 Afișaj cu comandă manuală (butoane +/-)*
- 18 Afișaj cu telecomandă*
- 19 Mâner AeroPro Classic*
- 20 Mâner AeroPro Ergo*
- 21 Mâner AeroPro cu telecomandă*
- 22 Mâner AeroPro cu telecomandă pentru duza motorizată*
- 23 Duză AeroPro Extreme*
- 24 Duză AeroPro Turbo Brush*
- 25 Duză turbo AeroPro Mini*
- 26 Duză AeroPro Parketto*
- 27 Duză AeroPro electrică*

* Accesoriile pot diferi de la model la model.

pol
latvcze
silkcro
slvrus
ukrhun
rombul
turara
srp

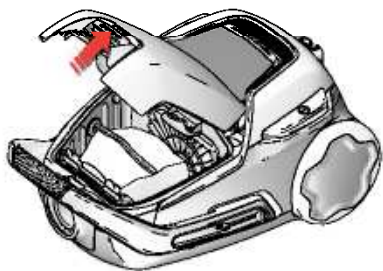

1. Az S-BAG gomb benyomásával nyissa ki a porgyűjtő rekesz fedelét. **Ellenőrizze, hogy az s-bag® porzsák a helyén van-e.**

1. Deschideți capacul compartimentului pentru praf trăgând de butonul SAC-S. **Asigurați-vă că pungă s-bag® este la locul ei.**

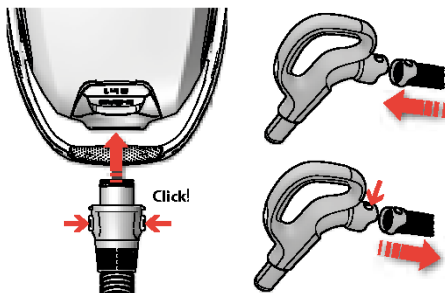

2. **Csatlakoztassa a tömlőt a készülékhez** (eltávolításához nyomja meg a rögzítógombokat, majd húzza ki a gégecsövet).

A gégecsövet nyomja a gégecsőfogantyúba a rögzítógomb kattanáásáig (a cső eltávolításához nyomja meg a rögzítógombot).

2. **Introduceți furtunul în aspirator** (pentru a-l îndepărta, apăsați butoanele de blocare și trageți în afară furtunul).

Introduceți furtunul în mânerul acestuia până când clema anclanșează (pentru a desprinde furtunul, apăsați clema).

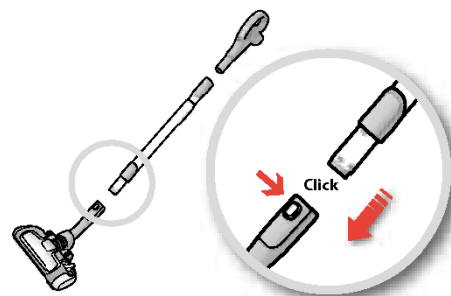

3. **Csatlakoztassa a teleszkópos csövet a szívófejhez** (eltávolításához nyomja meg a rögzítógombot, majd húzza ki a szívófejet).

3. **Atașați tubul telescopic la duza pentru podea** (pentru a-l îndepărta, apăsați butonul de blocare și trageți duza).

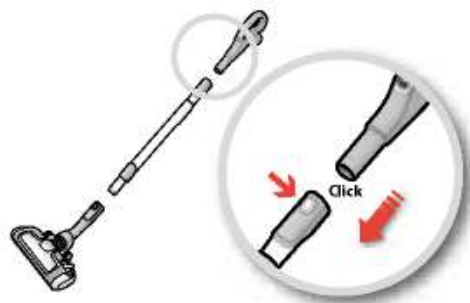

4. **Csatlakoztassa a teleszkópos csövet a gégecső fogantyújához** (eltávolításához nyomja meg a rögzítógombot, majd húzza ki a gégecső fogantyúját).

4. **Atașați tubul telescopic de mânerul furtunului** (pentru a-l îndepărta, apăsați butonul de blocare și trageți în afară mânerul furtunului).

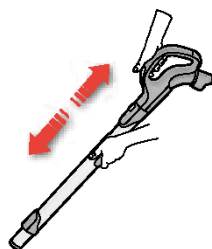

5. **Állítsa be a teleszkópos csövet** úgy, hogy egyik kezével nyomva tartja a rögzítógombot, másik kezével a fogantyút húzza.

5. **Reglați tubul telescopic** ținând încuietorea cu o mână și trăgând de mâner cu cealaltă mână.



6. **Húzza ki a hálózati tápkábel, a hálózati csatlakozót pedig csatlakoztassa a hálózati aljzatba.**

6. **Trageți cablul de alimentare și introduceți-l în priză.**

A porszívó be- és kikapcsolása, a szívóteljesítmény szabályozása / Porniți/opriți aspiratorul și reglați puterea de aspirare



7. A porszívó elindításához illetve leállításához nyomja meg a be-/kikapcsoló gombot.

7. Porniți/opriți aspiratorul apășând butonul PORNIRE/OPRIRE.



8. A távirányítású típusok a fogantyún lévő be-/kikapcsoló gombbal is működtethetők.

8. Modelele cu telecomandă pot fi comandate, de asemenea, de la butonul PORNIRE/OPRIRE de pe mâner.



9. Állítsa be a szívóteljesítményt. Kézi vezérlésű modellek. a) A szívóerő gyors csökkentéséhez használja a levegőszelvet b) A szívóteljesítmény beállításához használja a porszívón lévő forgatógombot c) A szívóteljesítmény beállításához használja a porszívón elhelyezett + vagy - gombot.

9. Reglați puterea de aspirare. Modelele cu reglare manuală. a) Utilizați supapa de control a aspirației pentru a reduce rapid fluxul de aer b) Utilizați butonul rotativ de pe aspirator pentru a regla puterea de aspirare c) Utilizați butonul + sau - de pe aspirator pentru a regla puterea de aspirare.

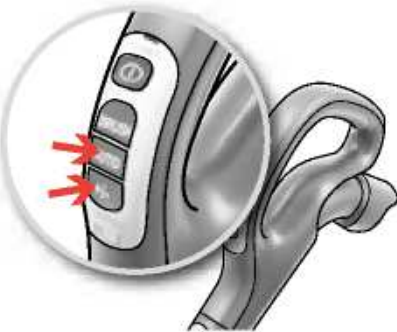

10. Állítsa be a szívóteljesítményt (távirányított típusoknál). A porszívó az automata funkcióval (automatikus teljesítmény-szabályzás) indul el. A kézi szabályozáshoz nyomja meg a „-” (minimum) vagy „+” (maximum) gombot. Az automata funkcióhoz az AUTO gomb megnyomásával térhet vissza.

10. Reglați puterea de aspirare. Modelele cu telecomandă. Aspiratorul pornește în modul de funcționare automată (Reglare automată a puterii). Pentru a regla manual, apăsați butonul „-” (minimum) sau butonul „+” (maximum). Pentru a reveni la funcționarea automată, apăsați butonul AUTO.



11. Távirányítású, Aeropro motoros szívófejjel rendelkező típusok. A motoros szívófej bekapcsolásához nyomja meg a BRUSH (kefe) gombot a fogantyún.

11. Modelele cu telecomandă și duză Aeropro motorizată. Pentru a activa și dezactiva duza motorizată, apăsați butonul BRUSH de pe mâner.

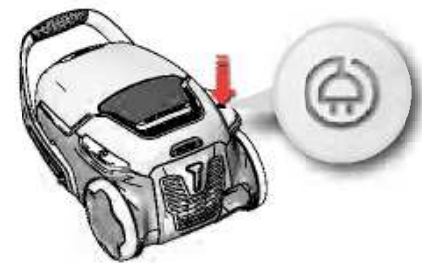

12. Porszívózás után csévélje fel a kábelt a kábelvisszacsévélő gombbal.

12. După aspirare înfășurați cablul apășând butonul ÎNFĂȘURARE.



Modellek kézi szívóteljesítmény szabályzással – az optimális teljesítményt lásd a porszívón elhelyezett ábrán.



Az AUTO funkcióval ellátott modellek automatikusan beállítják a szívóteljesítményt, így optimális tisztítási eredményt és kényelmet biztosítanak minden felületen. A kézi beállításhoz ellenőrizze a porszívón elhelyezett ábrát.



Modelle cu reglare manuală a nivelului puterii – Urmăriți graficul de pe aspirator pentru performanțe optime.

Modelele cu funcție AUTO reglează automat puterea de aspirare pentru a vă oferi performanțe optime la curățare și confort pe fiecare suprafață. Pentru reglarea manuală, respectați graficele pentru performanțe optime.

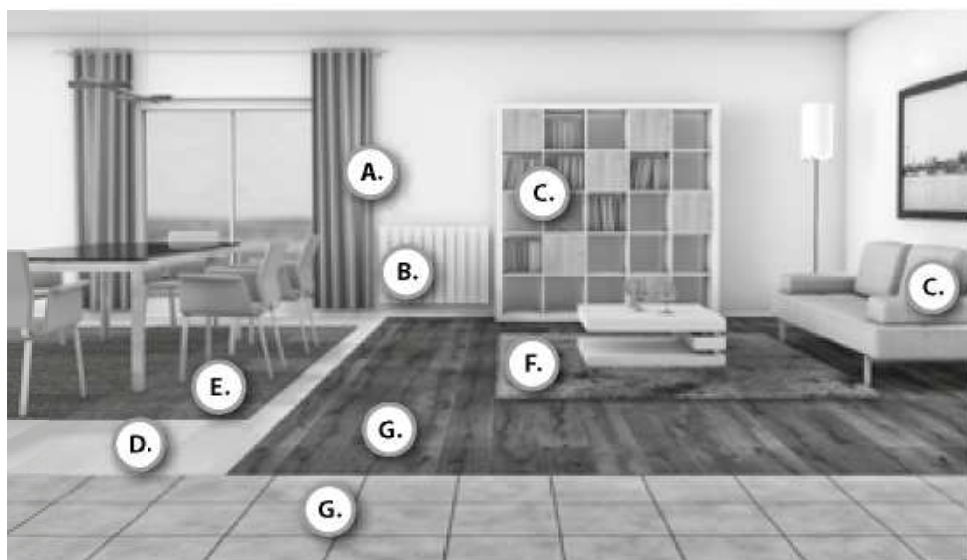

D. Rendszeres padlók, például linoleum és parketta
Pardoseli fâșii fixe precum linoleumul și parchetul



Kéfével.
Peril coborâte.

Igény szerint forgókéfével vagy anélkül.
Roloul cu perii pomit sau oprit, după preferință.



Kefe nélkül.
Peril ridicare.

A motoros szívófej forgókéfeje a szőnyeg szárait fellazítva hatékony portalanítást és alapos tisztítást végez. Ne hagyja állni a motoros szívófejet bekapcsolt forgókéfével.

Duza motorizată asigură cea mai bună aspirare a prafului și curățare în profunzime a covorașelor, prin intermediul roloului rotativ cu perii care scutură covorul. Nu lăsați duza motorizată în poziția staționară cu roloul cu perii pomit.



Kefe nélkül.
Peril ridicare.

Figyelem! A szőrméket, a hosszú rojtos vagy 15 mm-nél hosszabb szálu szőnyegeket forgókéfe nélkül porszívózza. A BRUSH gombbal kapcsolja ki a forgófejet.

Atenție! Pe covorașele de blană, covorașe cu ducuri lungi sau cu o grosime mai mare de 15 mm, duza motorizată trebuie să albe roloul cu perii oprit. Apăsajți butonul BRUSH pentru a opri roloul cu perii.

Parkoló állás, tárolási pozíció / Poziții de parcare

1. Egy praktikus nyugalmi helyzet (amely egyúttal a hátát is kíméli), ha porszívózás közben szünetet tart.
1. O poziție comodă de parcare (care vă menajează și coloana vertebrală) pentru pauzele din timpul aspirării.



2. Ebben a nyugalmi helyzetben a porszívó egyszerűen szállítható és tárolható.
2. O poziție de parcare în care aspiratorul este ușor de transportat și de depozitat.



= Ajánlott
Recomandare

G.

Csempék és résseket tartalmazó kemény padlók
Dale și pardosele dure cu fisuri

Teljesítményfokozat
Setarea puterii



Kefével.
Perii coborâte.



Igény szerint forgókefével vagy
anélkül.
Ruloul cu perii pornit sau oprit, după
preferință.

Légszelep
Supapă aer

A kézi vezérlésű modelleknél a levegőszelep segítséget
nyújt a szívóerő gyors csökkentésében.

La modelele cu comandă manuală, supapa de aer ajută la
reducerea rapidă a puterii de aspirare.

Aeropro 3in1 szivófej
Duză Aeropro 3in1

A 3in1 feliratú gomb megnyomásával nyissa ki a rekeszt.
Használat után tegye vissza a tartozékot.

Apăsați butonul 3in1 pentru a deschide compartimentul.
După utilizare, puneți accesoriul la locul lui.

pol
latv

cze
slk

cro
slv

rus
ukr

hun
rom

bul
tur

ara
srp



1. Digitális kijelzővel rendelkező típusok: Cserélje ki a porzsákot, ha az s-bag® jelző világít.*

1. Modele cu afișaj digital: Schimbați sacul pentru praful atunci când indicatorul s-bag® este aprins.*



2. Mechanikus jelzéssel rendelkező típusok: Az s-bag® porzsákot legkésőbb akkor kell kicserélni, amikor a jelzőablak már teljesen vörössé váltott. A kijelzést a szívófejet felemelve olvashatja le.*

2. Modele cu indicator mecanic: Sacul pentru praful s-bag®, trebuie înlocuit cel mai târziu când fereastra indicatoare este în întregime roșie. Verificați cu duza ridicată în sus.*



3. Az S-BAG gomb benyomásával nyissa ki a porgyűjtő rekesz fedelét.

3. Deschideți capacul compartimentului pentru praful trăgând de butonul SAC-S.

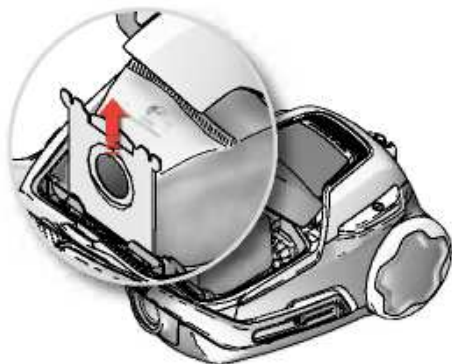

4. Vegye ki az s-bag® porzsák tartóját.

4. Ridicați suportul sacului s-bag®.

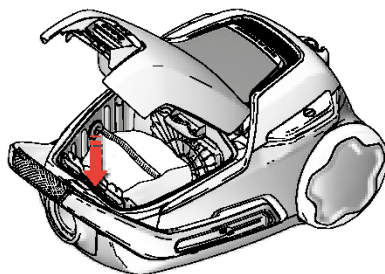

5. Az új s-bag® porzsák behelyezéséhez nyomja egyenesen lefelé a kartonlapot a vezetősínen. Zárja le a fedelét. Ha az s-bag® hiányzik vagy nincs megfelelően behelyezve, a fedél nem zárható le.

5. Introduceți un nou sac s-bag® împingând cartonul direct în jos, pe șinele acestuia. Închideți capacul. Dacă sacul s-bag® nu este pus bine sau lipsește, capacul nu se va închide.

Megjegyzés: Ha a jelzőfény világít, mindig cserélje ki az s-bag® porzsákot, még akkor is, ha nincs tele (mert lehet, hogy el van tömődve), illetve szőnyegtisztító por használatát követően. A legjobb teljesítmény érdekében Ultra Long Performance porzsákot kell használni, mivel azt kifejezetten az UltraOne porszívóhoz fejlesztették ki. Mivel a tisztítógépet s-bag®-kompatibilis, egyéb szintetikus s-bag® porzsákok is használhatók. Az Ön UltraOne porszívójában tilos papír porzsákot használni!

www.s-bag.com



NB: Schimbați întotdeauna sacul de praful s-bag atunci când indicatorul de semnalizare este aprins chiar dacă sacul de praful s-bag® nu este plin (poate fi blocat) și după utilizarea pudrei de curățat covorașe. Pentru performanțe optime trebuie să utilizați sacul Ultra Long Performance, care a fost conceput special pentru UltraOne. Întrucât dispozitivul de curățare este compatibil cu sacii s-bag®, pot fi utilizați și alți saci s-bag® din materiale sintetice. Sacii de praful din hârtie nu trebuie utilizați pentru UltraOne!

www.s-bag.com





1. SZÜRŐ visszajelzővel ellátott modellek (+/- kijelző és távvezérlős modellek). Amikor a "szűrő" visszajelző világít, cserélje ki/tisztítsa meg* a szűrőt. *csak a mosható szűrők esetén

1. Modele cu indicator FILTRU (modelele cu afișaj +/- și telecomandă). Înlocuiți/curățați* filtrul când indicatorul "filtru" este aprins. *doar pentru filtrele lavabile

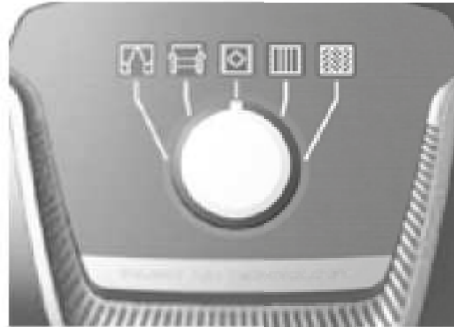

2. SZÜRŐ visszajelző nélküli modellek (forgatógombos modellek). Cserélje ki/tisztítsa meg* a szűrőt minden 5. porzsák cserénél. *csak a mosható szűrők esetén

2. Modele fără indicator FILTRU (model cu buton rotativ). Înlocuiți/curățați* filtrul la fiecare a 5-a înlocuire a sacului de praf, sac-s. *doar pentru filtrele lavabile



3. A készülék hátsó részén lévő FILTER gomb megnyomásával nyissa ki a szűrő fedelét. Használjon eredeti Electrolux szűrőket; EFS 1W / EFH 12W.

3. Deschideți capacul filtrului apăsând butonul FILTRU din spațiul aspiratorului. Utilizați filtre originale Electrolux; EFS 1W / EFH 12W.

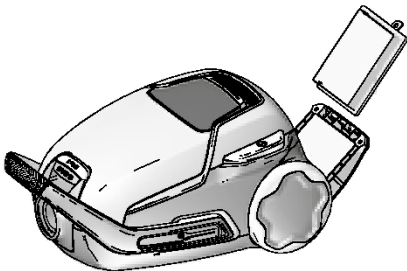

4. Vegye ki a szűrőt, és a keret színe alapján állapítsa meg a típusát. Zöld szín: Ki kell cserélni egy új szűrőre. Kék szín: Cserélje ki, vagy tisztítsa meg a szűrőt, lásd az 5. pontot (mosható szűrő).

4. Ridicați filtrul și verificați culoarea cadrului pentru a stabiliți tipul acestuia. Culoarea verde: Trebuie înlocuit cu un filtru nou. Culoarea albastră: Înlocuiți cu un filtru nou sau curățați-l. Consultați secțiunea 5 (filtru lavabil).

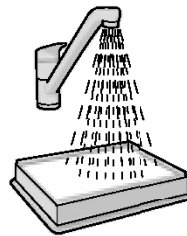

5. A mosható kimeneti szűrő tisztítása Öblítse át a szűrő belső (piszkos) oldalát langyos csapvízzel. Óvatosan rázza le a szűrő keretéről a felesleges vizet. Ezt ismételje meg négyszer.

5. Curățarea filtrului de evacuare lavabil Clătiți interiorul (partea murdară) cu apă caldută de la robinet. Bateți ușor cadrul filtrului pentru a îndepărta apa. Repetați procesul de patru ori.

*Megjegyzés: Ne használjon tisztítószereket, és ne érintse meg az érzékeny szűrőfelületet. **Ügyeljen arra, hogy a szűrő teljesen megszáradjon a porzsívóba való visszahelyezés előtt (legalább 24 óra száradás szobahőmérsékleten).** A mosható szűrőt is javasolt legalább évente egyszer kicserélni, illetve akkor is, ha nagyon szennyezett vagy megsérült.*

*Notă: Nu utilizați agenți de curățare și evitați atingerea suprafeței filtrului. **Lăsați filtrul să se usuce complet (minimum 24 ore la temperatura camerei) înainte de a-l pune la loc!** Vă recomandăm să schimbați, de asemenea, filtrul lavabil cel puțin o dată pe an sau când este foarte murdar sau deteriorat.*



6. Miután a szűrőt kicserélte, a szűrőfedelet tolja vissza a helyére mindaddig, míg egy kattanást nem hall.

6. Când filtrul a fost înlocuit, capacul filtrului poate fi împins la loc până când se aude un declic.



7. Ha a szűrő fedele leválik, először a zsanér felőli oldalt illessze be, majd a szűrőfedelet tolja vissza a helyére mindaddig, míg egy kattanást nem hall.

7. Dacă capacul filtrului prezintă un joc, reglajți-l cu ajutorul balamalei din capătul de jos și împingeți la loc capacul filtrului până când se aude un declic.

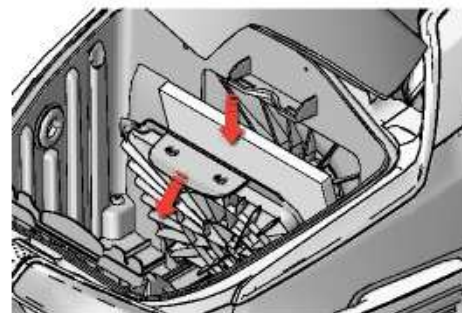

8. A szűrőt szennyeződése esetén, de legalább az s-bag® porzsák minden 5. cseréje után cserélje ki. Nyomja le a szűrőtartót, majd húzza ki. Cserélje ki a szűrőt, majd zárja vissza a fedelet.

8. Înlocuiți filtrul motorului atunci când este murdar sau după fiecare al 5-lea sac s-bag®. Împingeți în jos suportul filtrului și trageți-l afară. Schimbați filtrul și închideți capacul.

Az AeroPro szívófejek tisztítása / Curățarea duzelor AeroPro

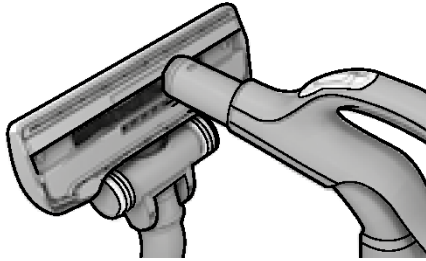

1. Vegye le a szívófejet a csőhosszabbítóról. A szívófej megtisztításához használja a gégecső fogantyúját.

1. Deconectați duza de la tub. Folosiți mânerul furturnului pentru a curăța duza.



2. Ha a kerekek nem gördülnek, tisztítsa meg a belsejüket. Ehhez egy kis csavarhúzóval vegye le a kerekcsapkákat.

2. Dacă roțile sunt blocate, curățați-le îndepărtând capacul roților cu o șurubelniță mică.

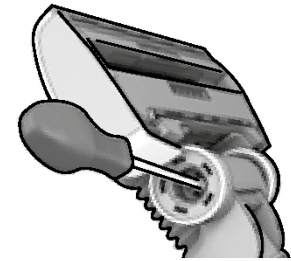

3. Csavarozza ki a keréktengelyt, és tisztítson meg minden alkatrészt. Az összeszereléshez végezze el a fenti műveleteket fordított sorrendben.

3. Deșurubați axul roților și curățați toate piesele. Montați la loc componentele, procedând în ordine inversă.

Az AeroPro motoros szívófej tisztítása / Curățarea duzei AeroPro motorizate

⚠ A szívófej tisztítása mindig húzzak ki a készüléket a fali csatlakozóból. ⚠ Deconectați întotdeauna duza înainte de a o curăța.



1. A forgókefe fedelét a reteszek eltolásával nyissa fel. Így szabaddá teheti az első kerekeket a tisztításhoz.

1. Deschideți capacul ruloului cu perii împingând clemele. Aceasta va elibera roțile frontale pentru a fi curățate.

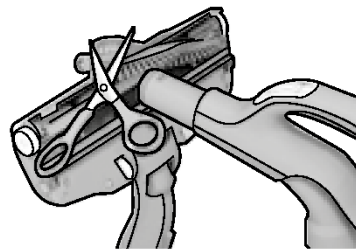

2. Húzza ki a forgókefét, és ollóval távolítsa el a rácsavarodott szálakat. A szívófej megtisztításához használja a gégecső fogantyúját. Az összeszereléshez végezze el a fenti műveleteket fordított sorrendben.

2. Scoateți afară ruloul cu perii și îndepărtați firele încâlcite tăindu-le cu o foarfecă. Folosiți mânerul furturnului pentru a curăța duza. Montați la loc componentele, procedând în ordine inversă.

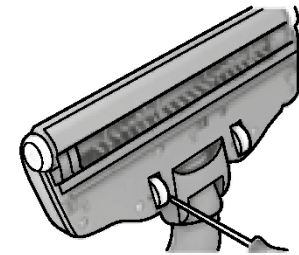

3. Ha a kerekek beszorulnak, egy kisméretű csavarhúzóval óvatosan távolítsa el, majd tisztítsa meg azokat.

3. Dacă roțile sunt blocate, scoateți-le cu atenție folosind o șurubelniță mică și curățați roțile.

pol
latvcze
silkcro
slyrus
ukrhun
rombul
turara
srp

A turbó szívófej tisztítása / Curățarea duzei Turbo

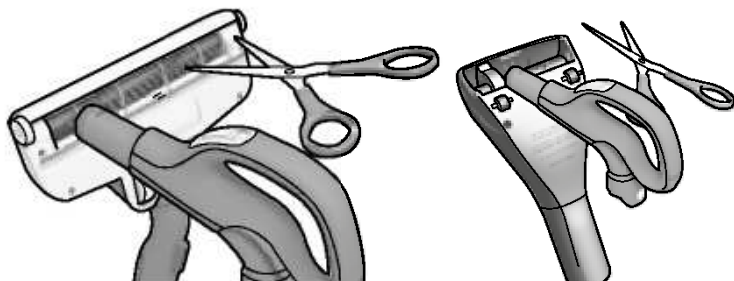
**1. A turbó szívófej tisztítása** (csak egyes típusoknál)

Vegye le a szívófejet a porszívó csövéről, és távolítsa el a belegabalyodott szálakat (szükség esetén használjon valamilyen segédeszközt, pl. kést vagy ollót). A szívófej megtisztításához használja a gégecső fogantyúját.*

1. Curățarea duzei Turbo. (doar pentru anumite modele)

Deconectați duza de la tubul aspiratorului și îndepărtați firele încâlcite etc., tăindu-le cu o foarfecă. Folosiți mânerul furtunului pentru a curăța duza.*

A távirányító fogantyúban lévő elem cseréje / Înlocuirea bateriei din mânerul cu telecomandă



1. Távezérlős modellek: Cserélje ki az elemet, ha a fogantyún lévő visszajelző pirosan világít, vagy ha a készülék nem reagál a gombnyomásokra.

1. Modele cu telecomandă: Schimbați bateria când indicatorul luminos de pe mâner este roșu sau când nu răspunde la apăsarea niciunui buton.

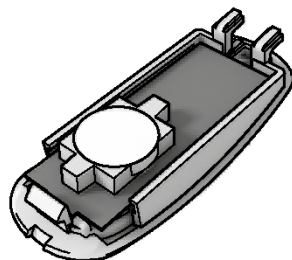

2. Csak LITHIUM CR1632 típusú elemet használjon. Mielőtt a porszívót végleg használaton kívül helyezi, távolítsa el az elemet, és a hulladékkezelési előírásoknak megfelelően dobja ki azt.

2. Utilizați doar baterii de tipul LITHIUM CR1632. Bateriile trebuie scoase din aparat înainte ca acesta să fie aruncat și trebuie eliminate în siguranță.

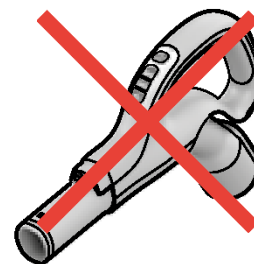

⚠ A távezérlős fogantyúval és motoros szívófejjel ellátott modell NEM rendelkezik elemmel vagy visszajelzővel. NE próbálja meg kinyitni a motoros fogantyút.

⚠ Mânerul telecomenzii cu duză electrică NU are baterii sau indicator luminos. NU încercați să deschideți duza electrică.

A porszívó nem kapcsol be.

- Ellenőrizze, hogy a hálózati tápkábel csatlakoztatva van-e a hálózati aljzathoz.
- Ellenőrizze, hogy nem sérült-e meg a csatlakozódugó vagy a tápkábel.
- Ellenőrizze, hogy nem égett-e ki (illetve nem kapcsolt-e le) valamelyik biztosíték.
- Ellenőrizze, hogy az elem jelzőfénye világít-e (csak egyes típusoknál).

Az s-bag® jelzőfény világít (csak egyes típusoknál)

- Ellenőrizze, hogy az s-bag® porzsák nem telt-e meg, illetve nem tömődött-e el.
- Ha az s-bag® porzsákot már kicserélte, cserélje ki a motorszűrőt is.

A szűrő jelzőfény világít (csak egyes típusoknál)

- Cserélje ki a kimeneti szűrőt.

A porszívó leáll

Lehet, hogy a porszívó túlhevült. Áramtalanítsa a porszívót, majd ellenőrizze, hogy a szivófej, a toldócső vagy a gégecső nem tömődött-e el. Hagyja a porszívót hűlni 30 percig, és csak ezután csatlakoztassa újra a hálózati aljzathoz.

Ha a porszívó most sem működik, forduljon hivatalos Electrolux márkaszervizhez.

A gégecső tisztítása



A gégecsövet „nyomogatással” tisztíthatja meg. Legyen azonban óvatos, mert a dugulást a gégecsőben rekedt üvegszilánk vagy tű is okozhatja.

Megjegyzés: A garancia nem terjed ki a tömlő tisztítás közben bekövetkezett bármilyen károsodására.

Víz került a porszívóba

Valószínűleg ki kell cserélni a porszívó motorját egy hivatalos Electrolux márkaszervizben. A motornak a víz által okozott károsodására nem terjed ki a garancia.

Minden egyéb problémával forduljon hivatalos Electrolux márkaszervizhez.

A következő jelzéssel ellátott anyagokat hasznosítsa újra:  Újrahasznosításhoz tegye a megfelelő konténerekbe a csomagolást. Járuljon hozzá környezetünk és egészségünk védelméhez, és hasznosítsa újra az elektromos és elektronikus hulladékot. A  tiltó szimbólummal ellátott készüléket ne dobja a háztartási hulladék közé. Juttassa el a készüléket a helyi újrahasznosító telepre, vagy lépjen kapcsolatba a hulladékkezelésért felelős hivatallal.

Aspiratorul nu pornește

- Verificați dacă ați conectat cablul la rețeaua electrică.
- Asigurați-vă că fișa și cablul nu sunt deteriorate.
- Verificați să nu se fi ars vreo siguranță.
- Verificați dacă lampa indicatorului pentru baterie răspunde (doar la anumite modele).

Indicatorul luminos s-bag® este aprins (doar la anumite modele)

- Verificați dacă sacul s-bag® este plin sau blocat.
- Dacă ați schimbat deja sacul s-bag®, schimbați filtrul motorului.

Indicatorul luminos pentru filtru este aprins (doar la anumite modele)

- Schimbați filtrul de evacuare

Aspiratorul se oprește

Este posibil ca aspiratorul să fie supraîncălzit: deconectați-l de la priză; verificați dacă duza, tubul sau furtunul sunt blocate. Lăsați aspiratorul să se răcească 30 de minute înainte de a-l conecta din nou la priză.

Dacă aspiratorul tot nu funcționează, contactați un centru de service autorizat de Electrolux.

Curățarea furtunului

Curățați furtunul „strângându-l” cu mâna. În orice caz, aveți grijă în cazul în care obstrucția a fost cauzată de sticlă sau ace prinse în interiorul furtunului.

Notă: Garanția nu acoperă daunele produse furtunului în cursul curățării acestuia.

A intrat apă în aspirator

Va fi necesară înlocuirea motorului la un centru de service autorizat de Electrolux. Avarierea motorului prin pătrunderea apei nu este inclusă în garanție.

Pentru orice alte probleme, contactați un centru de service autorizat de Electrolux.

Reciclați materialele marcate cu simbolul .

Pentru a recicla ambalajele, acestea trebuie puse în containerele corespunzătoare. Ajutați la protejarea mediului și a sănătății umane și la reciclarea deșeurilor din aparatele electrice și electrocasnice. Nu aruncați aparatele marcate cu acest simbol  împreună cu deșeurile menajere. Returnați produsul la centrul local de reciclare sau contactați administrația orașului dvs.

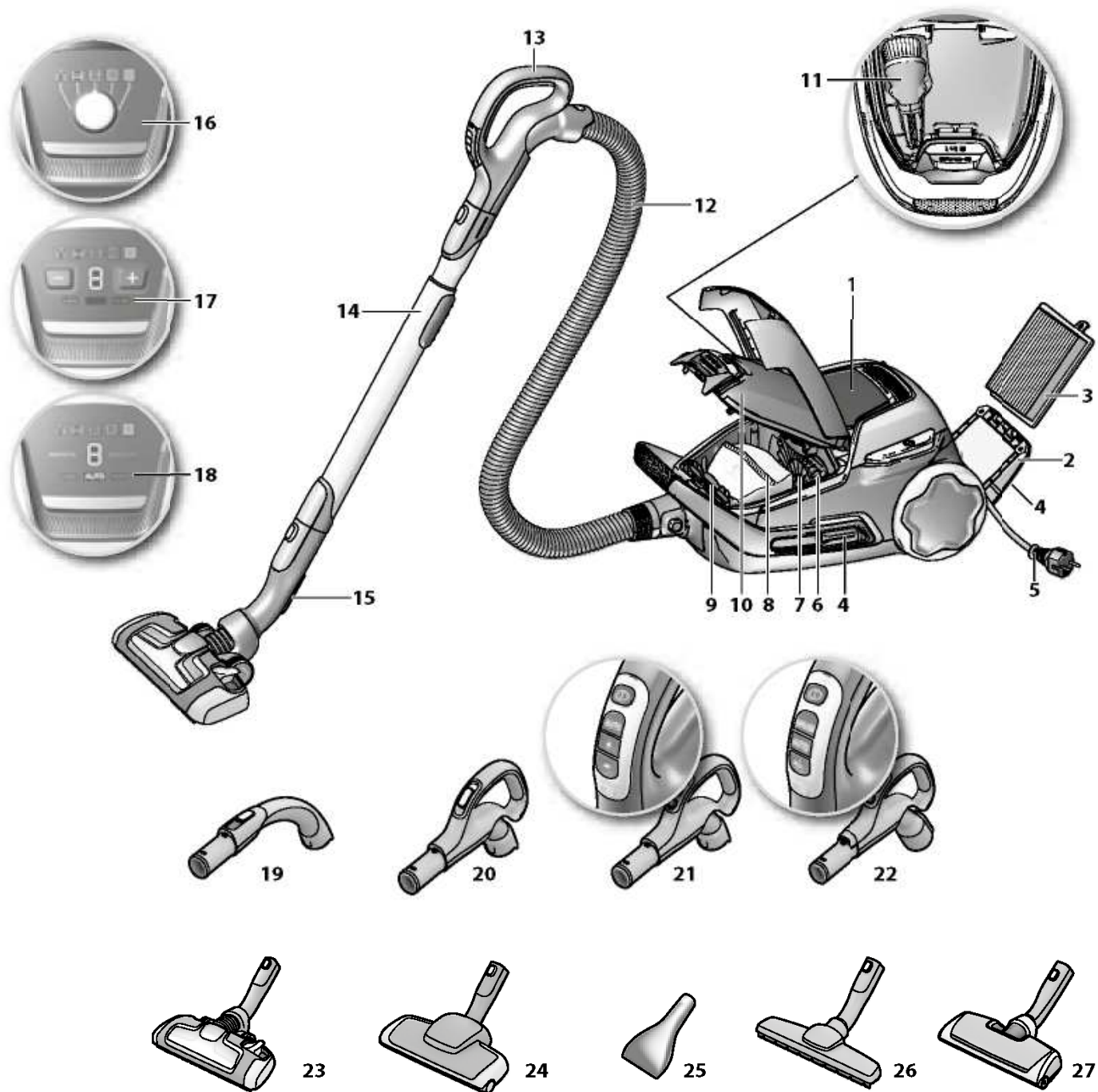

Български

Преди да започнете

- Разпаковайте вашия модел UltraOne и системата AeroPro и проверете дали всички принадлежности са налице.*
- Моля, прочетете инструкциите за работа.
- Обърнете особено внимание на раздела с указанията за безопасност.

Желаем ви да ползвате с удоволствие вашата прахосмукачка Electrolux UltraOne!

Съдържание:

Указания за безопасност	16
Информация за потребителя и правила за надеждна експлоатация	16
Как да използвате прахосмукачката	92-93
Съвети за оптимално използване на уреда	94-95
Смяна на торбичката за прах	96
Смяна на филтрите	97-98
Почистване на крайника AeroPro и смяна на батерията на дистанционното управление на дръжката	99-100
Отстраняване на проблеми	101

Описание на вашия UltraOne

- 1 Дисплей (вж. определените версии по-долу)
- 2 Капак на изходящия филтър
- 3 Изходящ филтър
- 4 Места за паркиране (от двете страни)
- 5 Захранващ кабел
- 6 Филтър на електродвигателя
- 7 Държач на филтъра на двигателя
- 8 S-bag®
- 9 Държач на S-bag®
- 10 Капак на отделението за торбичката за прах
- 11 Накрайник AeroPro 3in1
- 12 Маркуч AeroPro
- 13 Дръжка AeroPro (вж. определените версии по-нататък)
- 14 Телескопична тръба AeroPro
- 15 Държач за застопоряване за пауза
- 16 Показва се с бутон за ръчно управление (въртящ се ключ)*
- 17 Показва се с бутон за ръчно управление (бутони +/-)*
- 18 Показва се с дистанционно управление*
- 19 Дръжка AeroPro Classic*
- 20 Дръжка AeroPro Ergo*
- 21 Дръжка AeroPro с дистанционно управление*
- 22 Дръжка AeroPro с дистанционно управление за моторизиран крайник*
- 23 Дюза AeroPro Extreme*
- 24 Накрайник AeroPro турбо четка*
- 25 Дюза AeroPro Мини Турбо*
- 26 Накрайник AeroPro Parketto*
- 27 Дюза AeroPro за мониторинг*

* Принадлещностите може да се различават според различните модели.

Türkçe

Çalıştırmadan önce

- UltraOne modelinizi ve AeroPro sisteminizi ambalajından çıkartıp tüm aksesuarların bulunup bulunmadığını kontrol edin*.
- Kullanım Talimatlarını okuyun.
- Emniyet tavsiyesi bölümündeki bilgilere özellikle dikkat edin.

Electrolux UltraOne'inizin keyfini sürün!

İçindekiler:

Emniyet tavsiyesi	17
Tüketici bilgileri ve sürdürülebilirlik politikası	17
Elektrikli süpürge kullanımie	92-93
En iyi sonuçları alma ile ilgili ipuçları	94-95
Toz torbasını değiştirmek	96
Filtreleri değiştirme	97-98
AeroPro başlığını temizleme ve uzaktan kumandalı saptaki pili değiştirme	99-100
Sorun giderme	101

UltraOne Özellikleri:

- 1 Ekran (aşağıda belirtilen versiyonlara bakın)
- 2 Tahliye filtresi kapağı
- 3 Tahliye filtresi
- 4 Sabitleme yuvaları (her iki tarafta)
- 5 Güç kablosu
- 6 Motor filtresi
- 7 Motor filtresi yuvası
- 8 S-bag®
- 9 S-bag® tutucu
- 10 Toz bölmesi kapağı
- 11 AeroPro 3in1 başlığı
- 12 AeroPro hortumu
- 13 AeroPro sapı ileride belirtilen versiyonlara bakın)
- 14 AeroPro teleskobik borusu
- 15 Park klipsi
- 16 Manuel kumandalı gösterge ekranı (döner düğme)*
- 17 Manuel kumandalı gösterge ekranı (+/- tuşları)*
- 18 Uzaktan kumandalı gösterge ekranı*
- 19 AeroPro Klasik sap*
- 20 AeroPro Ergonomik sap*
- 21 AeroPro Uzaktan Kumandalı sap*
- 22 Motorlu başlık için AeroPro uzaktan kumandalı sap*
- 23 AeroPro Uç Başlık*
- 24 AeroPro Turbo Fırça başlığı*
- 25 AeroPro Mini Turbo başlık*
- 26 AeroPro Parketto başlık*
- 27 AeroPro Motorlu Başlık*

* Aksesuarlar, modelden modele farklılık gösterebilir.

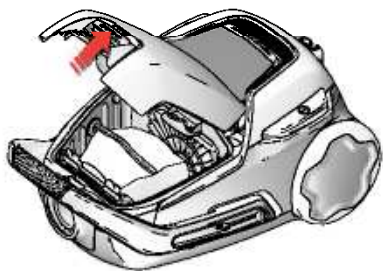

1. Отворете отделението за прах, като издърпате бутона S-BAG. Проверете дали s-bag® е на място

1. S-BAG tuşunu çekerek toz bölmesini açın. S-bag® toz torbasının yerinde olduğundan emin olun.

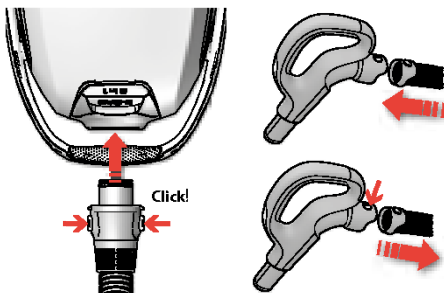

2. Вмъкнете маркуча в прахосмукачката (за да го извадите, натиснете бутоните за заключване и издърпайте маркуча).

Поставете маркуча в дръжката докато езичетата щракнат и се фиксират (натиснете езичетата, за да освободите маркуча).

2. Hortumu temizleyiciye takın (çıkartmak için, kilit düğmelerine basıp hortumu dışarı çekin).

Hortumu, mandalların tuttuğunu belirten çıt sesi çıkana dek sapın içine doğru itin (hortumu çıkarmak için mandallara bastırın).

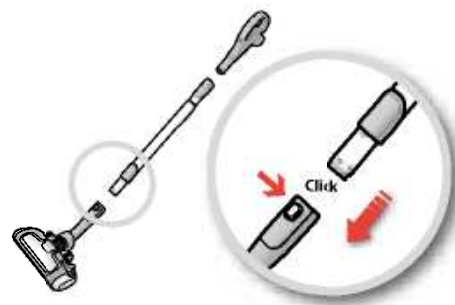

3. Прикачете телескопичната тръба към крайника за под (за да я извадите, натиснете бутона за заключване и изтеглете маркуча).

3. Teleskobik boruyu yer başlığına takın (çıkartmak için, kilit düğmesine basıp başlığı çekin).

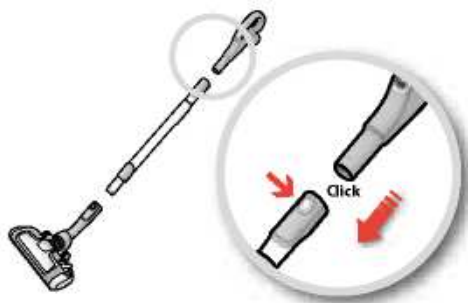

4. Прикачете телескопичната тръба към дръжката на маркуча (за да я свалите, натиснете бутона за заключване и издърпайте дръжката на маркуча).

4. Teleskobik boruyu hortum sapına takın (çıkartmak için, kilit düğmesine basıp hortum sapını dışarı çekin).

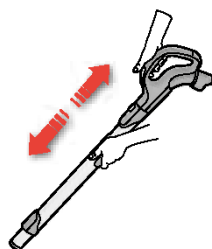

5. Регулирайте телескопичната тръба като с едната си ръка държите натиснат бутон за заключване, докато изтеглите дръжката с другата си ръка.

5. Teleskobik boruyu, bir elinizle kilidi bastırıp diğer elinizle sapı çekerek ayarlayın.



6. Издърпайте захранващия кабел и го включете в мрежата.

6. Güç kablosunu çekip prize takın.

Пускане/спиране на прахосмукачката и регулиране на силата на засмукване / Elektrikli süpürgeyi çalıştırın/durdurun ve emiş gücünü

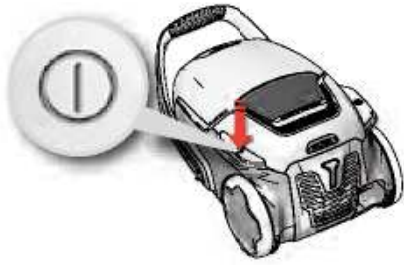

7. Натиснете бутона за включване/изключване, за да пуснете/спрете прахосмукачката.

7. Elektrikli süpürgeyi, AÇMA/KAPATMA düğmesine basarak çalıştırın/durdurun.



8. Моделите без дистанционно управление също могат да се управляват с бутона за включване/изключване, разположен върху дръжката.

8. Uzaktan kumandalı modeller saptaki AÇMA/KAPATMA düğmesine basarak da çalıştırılabilir.



9. Регулирайте всмукателната мощност. Модели с ръчно управление. а) Използвайте бутона за регулиране на засмукването на дръжката с цел по-бързо намаляване на потока от въздуха б) Използвайте въртящия се ключ на прахосмукачката, за да регулирате всмукателната мощност с) Използвайте бутона + или - за регулиране на всмукателната мощност.

9. Emme gücünü ayarlayın. Manuel kumandalı modeller. а) Hava akışını kolay ve hızlıca düşürmek için koldaki emme kontrolünü kullanın б) Emme gücünü ayarlamak için temizleyici üzerindeki döner düğmeyi kullanın с) Emme gücünü ayarlamak için temizleyici üzerindeki + veya - düğmelerini kullanın.



10. Регулиране на силата на засмукване. Модели с дистанционно управление. При включване, прахосмукачката започва работа в автоматичен режим (автоматично регулиране на мощността). За да регулирате ръчно, натиснете бутона "-" (минимум) или бутона "+" (максимум). За да се върнете в автоматичен режим, натиснете бутона AUTO.

10. Emiş gücünü ayarlayın. Uzaktan kumandalı modeller. Elektrik süpürgesi otomatik moda çalışmaya başlar (Otomatik güç ayarı). Manuel ayarlamak için "-" düğmesi (minimum) veya "+" düğmesine (maksimum) basın. Otomatik moda geri dönmek için tekrar AUTO düğmesine basın.



11. Модели с дистанционно управление и моторизиран накрайник Aeropro. За да включите или изключите моторизирания накрайник, натиснете бутона BRUSH, разположен върху дръжката.

11. Uzaktan kumandalı ve Aeropro motorlu başlıklı modeller. Motorlu başlığı açıp kapatmak için saptaki BRUSH düğmesine basın.

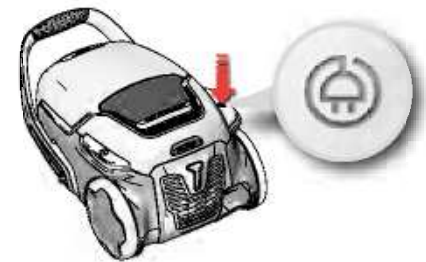

12. След като приключите сполучването, приберете кабела, като натиснете бутона за навиване на кабела.

12. Süpürme işleminin ardından GERİ SARMA düğmesine basarak kabloyu geri sarın.

pol
latv

cze
slk

cro
slv

rus
ukr

hun
rom

bul
tur

ara
srp



Модели с ръчно регулиране на мощността – следвайте графиката на прахосмукачката за оптимална експлоатация.



Модели с Автоматична функция автоматично регулират всмукателната мощност, за да дадат оптимални резултати при почистване и комфорт за всяка повърхност. За ръчно регулиране, следвайте графиките за оптимални резултати.



Manuel güç ayarlı Modelleri – optimal performans için temizleyici üzerindeki grafikleri takip edin.

Otomatik fonksiyonlu modeller, optimum temizleme performansı ve her yüzeyde konfor sağlamak amacıyla emme gücünü otomatik olarak ayarlar. Manuel ayarlama için, optimum performans grafiğini takip edin.

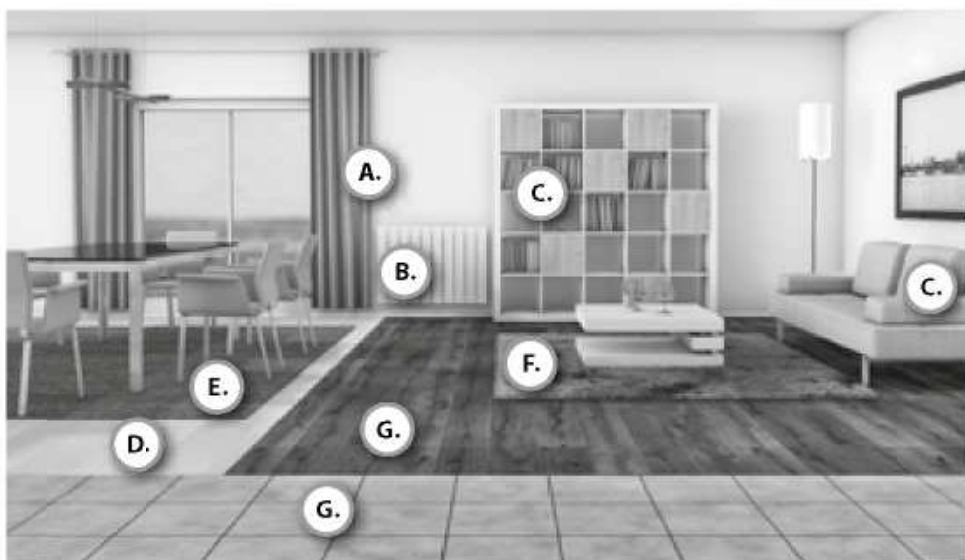

A. Регулиране на мощността
Гюц ауап

B. Регулиране на мощността
Гюц ауап

C. Регулиране на мощността
Гюц ауап

D. Подови настилки без прощети като например килим и ламинат
Linyolium ve parket gibi zeminli olmayan zeminler

Регулиране на мощността
Гюц ауап

E. Регулиране на мощността
Гюц ауап

Вдигане на четките.
Fırçalar yukarı.

F. Регулиране на мощността
Гюц ауап

Вдигане на четките.
Fırçalar yukarı.

Сваляне на четките надолу.
Fırçalar aşağı.

Включване или изключване на крълата четка, според предпочитанията.
Fırça silindiri, tercihinize göre devrede veya devre dışıdır.

Моторизиранят накрайник осигурява най-ефективното изсмукване на праха, позволявайки почистване на килимите в дълбочина благодарение на раздвижването на килима от въртенето на крълата четка. Не задържайте моторизирания накрайник на едно място при въртяща се четка.

Motorlu başlık, halılarda, fırça silindirini halıyı dövecek şekilde döndürmek suretiyle en iyi toz alma ve derin temizlik etkisini sunar. Motorlu başlığı, fırça silindiri devrede iken hareketsiz tutmayın.

Внимание: при почистване на кожни постелки, килими с дълги влакна или килими с дебелина над 15 мм моторизирания накрайник, поставайте се да изключите крълата четка. Натиснете бутон BRUSH, за да изключите крълата четка.

Диккат: Түйлү килимлер, узун сакаklı килимлер veya түй derinligi 15 mm'yi aşan килимлерде motorlu başlığın fırça silindiri devre dışı bırakılmалdır. Fırça silindiri devre dışı bırakmak için BRUSH düğmesine basın.

Прибрано положение / Park pozisyonları

1. Практична позиция за спиране (в същото време помага и за почивка на гръбнака), когато правите пауза по време на почистване.
1. Temizlik sırasında ara verdiğinizde pratik (ve aynı zamanda ilave bir sırt koruma özelliği sağlayan) bir park pozisyonu.



2. Удобно прибрано положение за пренасяне и съхранение на прахосмукачката.
2. Elektrikli süpürgeyi taşıma ve saklamanızı kolaylaştıran bir park pozisyonu.



pol
latv

cze
slk

cro
slv



= Препоръчителен
= önerilir

G.

Подови настилки от керамични плочки и твърди подови
покривки с прожекти
Çinli zeminler ve sert zeminler

Регулиране на
мощността
Güç ayarı



Сваляне на четките надолу.
Fırçalar aşağı.



Включване или изключване на крълата
четка, според предпочитанията.
Fırça silindiri, tercihinize göre devrede veya
devre dışıdır.

Въздушна клапа
Hava valfi



За модели с ръчно управление, въздушният вентил ще ви помогне за по-бързо намаляване на шумателната мощност.

Manuel kumandalı modellerdeki emiş gücünü kolay ve hızlıca azaltmak için hava valfini kullanabilirsiniz.

Накрайник Aeropro 3in1
Aeropro 3in1 başlığı

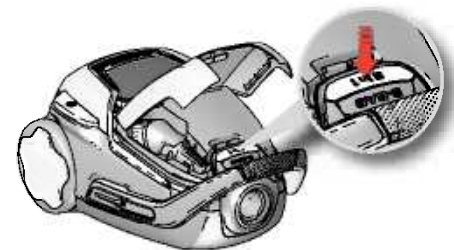

Натиснете бутона 3in1, за да отворете отделението.
След употреба върнете приставката на мястото ѝ.

Bölmeyi açmak için 3in1 düğmesine basın. Kullandıktan sonra, aksesuarı yuvasına geri yerleştirin.

rus
ukr

hun
rom

bul
tur

ara
srp



1. Модели с цифров дисплей:

Сменете торбичката, когато светне индикаторът s-bag®.*

1. Dijital ekranlı modeller: S-bag® göstergesi yandığında toz torbasını değiştirin.*



2. Модели с механичен индикатор: Торбичката за прах s-bag® трябва да се смени най-късно, когато индикаторното прозорче стане изцяло червено. Отчитането трябва да стане при вдигнат найкрайник.*

2. Mekanik göstergeli modeller: Toz torbası, s-bag®, en son gösterge penceresi tamamen kırmızı olduğunda değiştirilmelidir. Uç yukarıdayken okuma yapın.*



3. Отворете отделението за прах, като издърпате бутона S-BAG.

3. S-BAG tuşunu çekerek toz bölümünü açın.

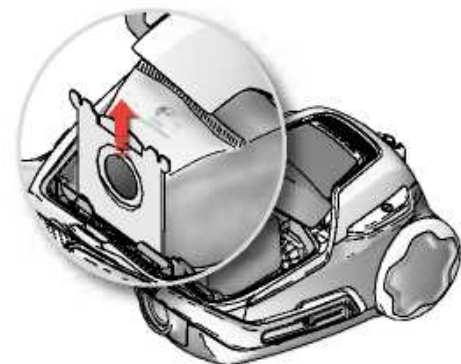

4. Извадете държача за s-bag®.

4. S-bag® tutucuyu yukarı kaldırarak çıkarın.

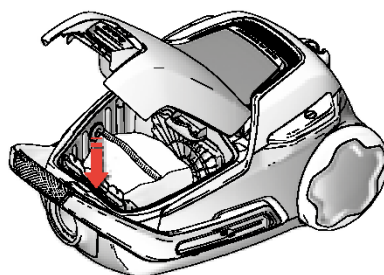

5. Поставете нова торбичка s-bag®, като натискате картон право надолу по водачите. Затворете капака. Ако торбичката s-bag® не е поставена правилно или липсва, капакът няма да може да се затвори.

5. Kartonu kanalında düz bir şekilde aşağı bastırarak yeni bir s-bag® takın. Kapağı kapatın. s-bag® doğru şekilde yerleştirilmezse veya hiç takılmazsa kapak kapanmayacaktır.

Важно: Не пропускайте да смените торбичката за събиране на прах "s-bag®" при наличие на осветен индикатор, дори ако тя не е запълнена (възможно е да се е запушила), както и след използване на прахообразен препарат за почистване на килими. За максимален резултат, дълготрайната торбичка трябва да се използва така, сякаш е специално разработена за вашия UltraOne. Тъй като прахосмукачката е съвместима с торбичката "s-bag®", можете да използвате и други синтетични торбички за събиране на прах от същия тип. Торбичките за събиране на прах не бива да се използват във вашия UltraOne!

www.s-bag.com



Not: S-bag® dolu olmasa bile (tkanmış olabilir) ve halı temizleme deterjanını kullandıktan sonra, gösterge sinyali yandığında s-bag®'i mutlaka değiştirin. UltraOne cihazınız için özel olarak geliştirildiğinden mümkün olan en iyi performansı elde etmek için Ultra Uzun Süreli Performans torbası kullanılmalıdır. Cihaz s-bag® uyumlu olduğundan başka sentetik s-bag®'ler de kullanılabilir. UltraOne®'ınızda kağıt toz torbaları kullanılmamalıdır!

www.s-bag.com





1. Модели с индикатор на ФИЛТЪРА (дисплей +/- и модели с дистанционно). Сменете/почистете* филтъра, когато индикатора на "филтъра" светне. *само за миещи се филтри

1. FILTER göstergeli Modeller (+/- gösterge ekranı ve uzaktan kumandalı modeller). "Filter" göstergesi yandıęında filtresini deęiřtirin/temizleyin*. *yalnızca yıkanabilir filtreler

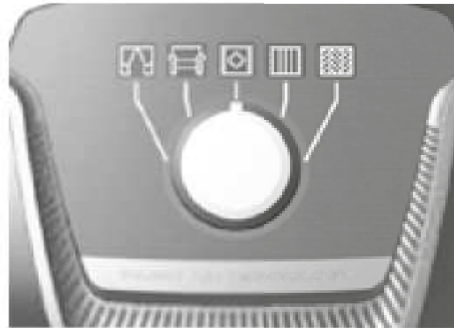

2. Модели без индикатор за ФИЛТЪР (модели само с въртящ се ключ). Сменяйте/почиствайте* филтъра на всяко 5то подмяне на торбичката за събиране на прах, s-bag. *само за миещи се филтри

2. FİLTRE göstergesi olmayan modeller (döner düğmeli model). Filtresini her 5 toz torbası (s-bag) deęişiminde deęiřtirin/temizleyin*. *yalnızca yıkanabilir filtreler

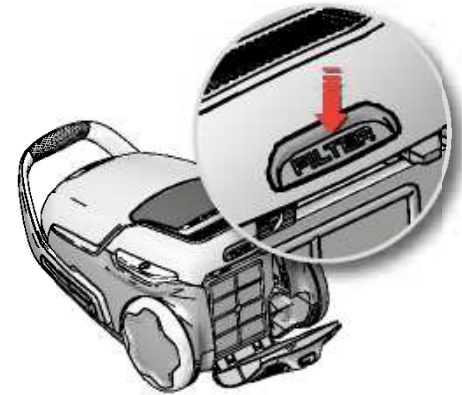

3. Отворете капака на филтъра, като натиснете бутона ФИЛТЪР в задната част на уреда за почистване. Използвайте оригинални филтри на Electrolux; EFS 1W / EFH 12W.

3. Temizleyici gövdesinin arkasındaki FILTER düğmesine basarak filtre kapağını açın. Electrolux orijinal filtrelerini kullanın; EFS 1W / EFH 12W.

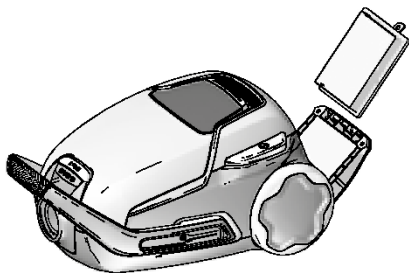

4. Повдигнете филтъра и проверете цвета на рамката, за да прецените какъв вид е. Зелен: Трябва да се смени с нов филтър. Син: Сменете с нов филтър или почистете стария, вижте 5 (миещ се филтър).

4. Tipi belirlemek için filtreyi çıkarın ve çerçevesinin rengini kontrol edin. Yeşil renk: Yeni bir filtre ile deęiřtirilmelidir. Mavi renk: Yeni bir filtre ile deęiřtirin veya temizleyin, bkz. 5 (yıkanabilir filtre).

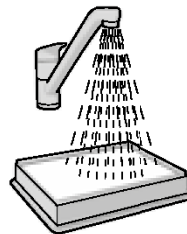

5. Почистване на подлежащия на измиване изходящ филтър

Изплакнете вътрешността (замърсената страна) с хладка чешмяна вода. Чукнете филтъра, за да излезе водата. Повторете процедурата четири пъти.

5. Yıkanabilir tahliye filtresinin yıkanması İç kısmını (kirlili kısmı) ılık musluk suyunda yıkayın. Suyunu almak için filtre çerçevesine hafifçe vurun. Bu süreci dört kez tekrarlayın.

Важно: Не ползвайте почистващи препарати и не пипайте повърхността на филтъра. Оставете филтъра да изсъхне напълно (поне 24 часа на стайна температура), преди да го поставите обратно в прахосмукачката! Препоръчваме подлежащия на измиване филтър също да се сменя поне веднъж годишно или когато е силно замърсен или повреден.

Not: Temizlik malzemeleri kullanılmamalı ve filtre yüzeyine dokunulmamalıdır. Yerine takmadan önce filtrenin tamamen kurumasını bekleyin (oda sıcaklığında min. 24 saat)! Ayrıca yıkanabilir filtreyi, yılda bir kez veya çok kirliliye ya da hasar görmüşse deęiřtirmenizi öneririz.



6. Ако сте подменили филтъра, капак на филтъра трябва да се избута назад, докато чуете сигнал на щракване.

6. **Filtre deęiřtirildięinde**, filtre kapaęı yerine oturana ve bir klik sesi duyulana kadar geri itilebilir.



7. Ако капак на филтъра се разхлаби, наместете областта около резето отдолу и го избутайте назад, докато щракне.

7. **Filtre kapaęı gevřek kalırsa**, menteřeli tarađı ařaęı gelecek řekilde konumlandırın ve filtre kapaęını yerine oturana ve bir klik sesi duyulana kadar geri ittirin.

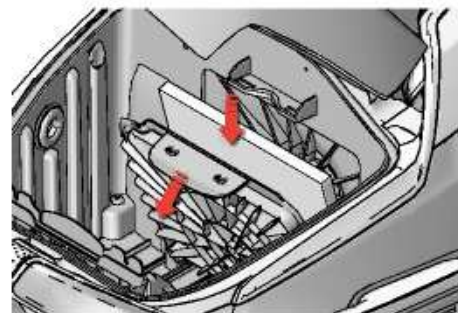

8. Сменете филтъра на двигателя, когато е замърсен или при всяка пета смяна на s-bag®. Натиснете държача на филтъра надолу и го издърпайте навън. Сменете филтъра и затворете капак.

8. **Motor filtresini, kirlendięinde veya s-bag® toz torbasının her 5. deęiřtiriliřinde deęiřtirin.** Filtre tutucusunu ařaęı itip dıřarı çekin. Filtreyi deęiřtirip kapaęı kapatın.

Дюзи за почистване AeroPro / AeroPro başlıkların temizlenmesi

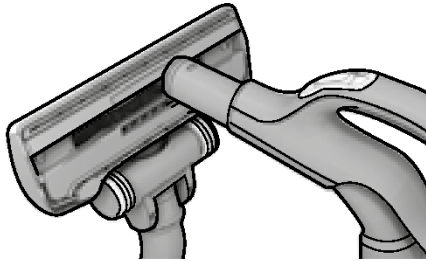

1. Откачете накрайника от тръбата. Използвайте дръжката на маркуча, за да почистите накрайника.

1. Başlığı borudan çıkarın. Başlıktaki pislikleri emmek için hortum sapını kullanın.



2. Ако колелата са заседнали, почистете ги, като отстраните капачките им с малка отвертка.

2. Tekerlekler sıkışrsa, tekerlek kapağını küçük bir tornavida ile sökerek tekerlekleri temizleyin.

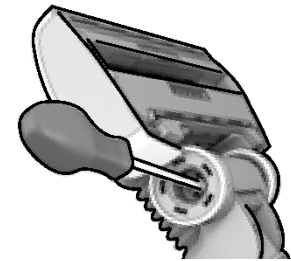

3. Отвийте осите на колелата и почистете всички части. Сглобете всичко в обратен ред.

3. Tekerlek aksını söküp tüm parçaları temizleyin. Ters sırada geri takın.

Почистване на моторизирания накрайник AeroPro / AeroPro motorlu başlığını temizleme

⚠ Винаги изключвайте кабела на прахосмукачката от контакта преди почистване на накрайника. ⚠ Başlığı, temizlemeden önce daima makineden çıkarın.



1. Отворете капака на кръглата четка, като натиснете закопчалките. Така ще освободите предните колела, за да може да ги почистите.

1. Mandalları bastırarak fırça silindiri kapağını açın. Bu işlem, ön tekerlekleri temizlenebilir duruma getirecektir.

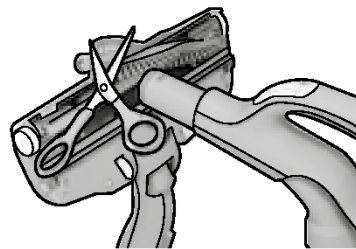

2. Извадете кръглата четка и отстранете заплетени конци и др., като ги срежете с ножица. Използвайте дръжката на маркуча, за да почистите накрайника. Сглобете всичко в обратен ред.

2. Fırça silindirini dışarı çekin ve dolanmış iplikleri makasla keserek temizleyin. Başlıktaki pislikleri emmek için hortum sapını kullanın. Ters sırada geri takın.

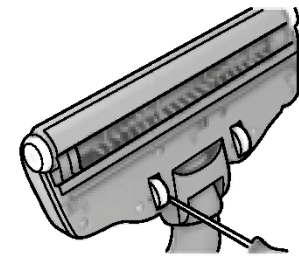

3. Ако колелцата са заклещени, отстранете ги внимателно с помощта на малка отвертка и ги почистете.

3. Tekerlerin sıkışması durumunda bunları ufak bir tornavida yardımıyla sökün ve tekerlekleri temizleyin.

pol
latvcze
slkcro
slvrus
ukrhun
rombul
turara
srp

Почистване на турбо накрайника / Turbo ucunun temizlenmesi

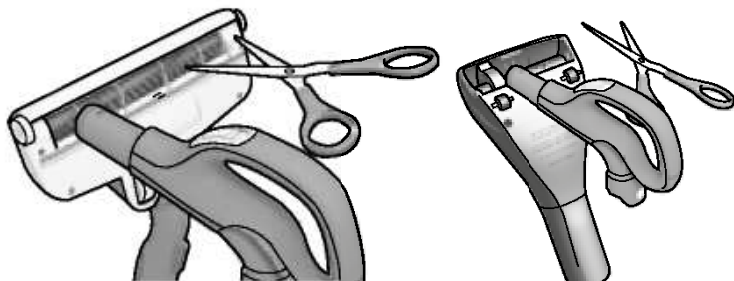

- 1. Почистване на турбо накрайника.** *(само определени модели)* Извадете накрайника от тръбата на прахосмучкачката и отстранете от четката заплетените конци и др., като ги нарежете с ножици. Използвайте дръжката на маркуча, за да почистите накрайника.*
- 1. Turbo ucunun temizlenmesi.** *(yalnızca bazı modellerde)* Başlığı elektrikli süpürge borusundan çıkartın ve dolaşmış iplik ve benzeri malzemeyi makasla keserek temizleyin. Başlıktaki pislikleri emmek için hortum sapını kullanın.*

Смяна на батерията на дистанционното управление на дръжката / Uzaktan kumandalı saptaki pili değiştirme



- 1. Модели с дистанционно управление:** Сменете батерията, когато светлинният индикатор на дръжката светне червено или не отговаря, когато натискате който и да е бутон.
- 1. Uzaktan kumandalı modeller:** Koldaki ışık göstergesi kırmızıya dönmesi veya bir düğmeye bastığınızda tepki vermemesi durumunda pilleri değiştirin.

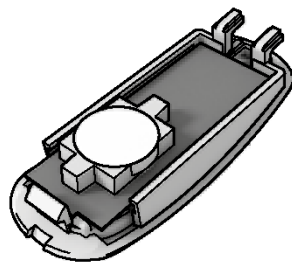

- 2. Използвайте само батерии тип LITHIUM CR1632.** Преди да изхвърлите уреда, батериите трябва да се извадят, след което да се изхвърлят по безопасен начин.
- 2. Yalnızca LITYUM CR1632 tipi pil kullanın.** Cihazı hurdaya çıkarmadan önce piller çıkartılmalı ve güvenli bir şekilde atılmalıdır.



- ⚠** Дистанционната дръжка с дюзата за мониторинг **НЯМА** батерии или светлинен индикатор. **НЕ** се опитвайте да отворите дръжката за мониторинг.
- ⚠** Motorlu başlık sistemli uzaktan kumandada pil veya ışık göstergesi **BULUNMAZ**. Motorlu kolu açmaya **ÇALIŞMAYIN**.

Прахосмукачката не тръгва

- Проверете дали кабелът е включен в захранването.
- Проверете дали щепселът и кабелът не са повредени.
- Проверете за изгорял бушон.
- Проверете дали светлинният индикатор за батерията работи (само при определени модели).

Индикаторът за s-bag® свети (само при определени модели)

- Проверете дали торбичката s-bag® не е пълна или запушена.
- Ако вече сте сменили торбичката s-bag®, сменете филтъра на двигателя.

Индикаторът за филтъра свети (само при определени модели)

- Сменете изходящия филтър.

Прахосмукачката спира

Прахосмукачката може да е прегряла; изключете я от захранването; проверете дали накрайникът, тръбата или маркучът са запушени. Оставете прахосмукачката да изстива в продължение на 30 минути, преди да я включите отново. Ако прахосмукачката все още не работи, свържете се с упълномощен сервизен център на Electrolux.

Почистване на маркуча

Почистете маркуча, като леко го стискате. Внимавайте обаче, ако запушването е причинено от стъкло или игли, заседнали вътре в маркуча.

Забележка: Гаранцията не се отнася за повреди на маркуча, причинени при почистването му.

В прахосмукачката е попаднала вода

Двигателят трябва да бъде сменен в упълномощен сервизен център на Electrolux. Повреда в двигателя, причинена от проникване на вода, не се покрива от гаранцията.

Ако проблемите продължат, свържете се с упълномощен сервизен център на Electrolux.

Рециклирайте материалите със символа . Поставете опаковките в съответните контейнери за рециклирането им. Помогнете за опазването на околната среда и човешкото здраве, както и за рециклирането на отпадъци от електрически и електронни уреди. Не изхвърляйте уредите, означени със символа , заедно с битовата смет. Върнете уреда в местния пункт за рециклиране или се обърнете към вашата общинска служба.

Elektrikli süpürge çalışmıyor

- Elektrik kablosu fişinin prize takılı olduğundan emin olun.
- Fiş veya kablounun hasarlı olmadığından emin olun.
- Atık/Arızalı sigorta olmadığından emin olun.
- Pil gösterge lambasının tepki verdiğinden emin olun (sadece bazı modellerde).

S-bag® gösterge lambası yanıyor (yalnızca belirli modellerde)

- s-bag® toz torbasının dolu veya tıkalı olup olmadığını kontrol edin.
- s-bag® toz torbasını zaten değiştirmiş olmanız halinde motor filtresini de değiştirin.

Filtre gösterge lambası yanıyor (yalnızca belirli modellerde)

- Tahliye filtresini değiştirin

Elektrikli süpürge kapanıyor

Elektrik süpürgesi aşırı ısınmış olabilir: Fişini prizden çekin, başlık, boru veya hortumun tıkalı olup olmadığını kontrol edin. Elektrik süpürgesini tekrar prize takmadan önce soğuması için 30 dakika bekleyin. Elektrik süpürgesi hala çalışmıyorsa, yetkili bir Electrolux servis merkezi ile iletişim kurun.

Hortumu temizleme



Hortumu "sıkıştırarak" temizleyin. Bununla birlikte, tıkanmaya hortuma sıkışmış iğne veya cam parçalarının neden olması durumunda dikkatli olun.

Not: Hortum temizliği sırasında oluşan hasarlar garanti kapsamı dışındadır.

Elektrikli süpürgeye su girmiş

Motorun, yetkili bir Electrolux servis merkezi tarafından değiştirilmesi gerekir. Suyun makine içine sızarak motora verdiği hasar, garanti kapsamında değildir.

Diğer sorunlar için yetkili bir Electrolux servis merkezi ile iletişim kurun.

Şu sembole sahip malzemeler geri dönüştürülebilir.  Ambalajı geri dönüşüm için uygun konteynerlere koyun. Elektrikli ve elektronik cihaz atıklarının geri dönüşümüne ve çevre ve insan sağlığının korunmasına yardımcı olun. Ev atığı sembolü  bulunan cihazları atmayın. Ürünü yerel geri dönüşüm tesislerinize gönderin ya da belediye ile irtibata geçin.

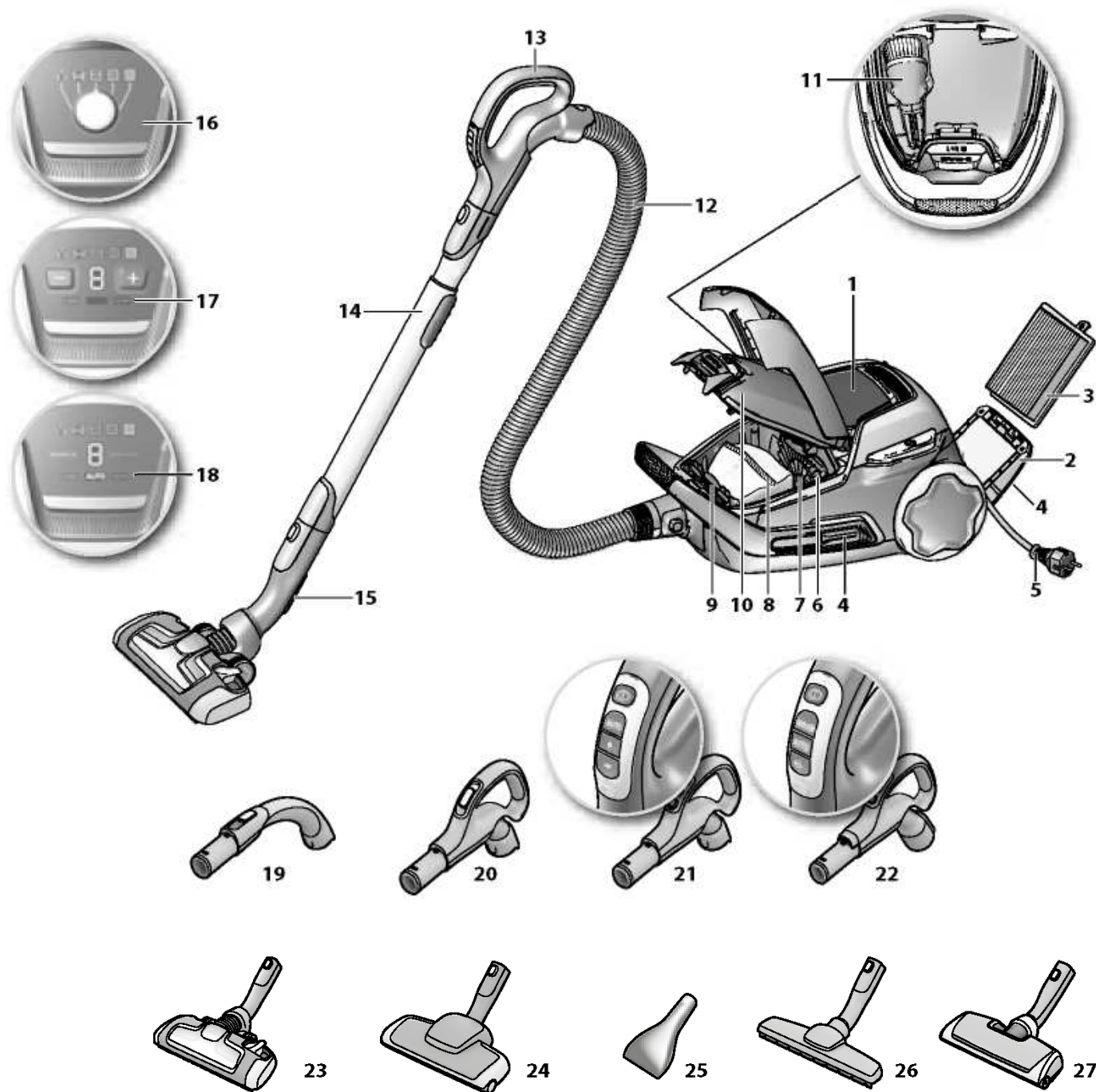

العربية

قبل بدء الاستخدام

- قم بإخراج المكثفة UltraOne وبقي الأجزاء من المغلف للتأكد من وجود جميع المرفقات.*
- قم بقراءة التعليمات الموجودة بدليل المستخدم جيدا.
- احرص على قراءة الجزء الخاص بنصائح السلامة.

استمتع باستخدامك لمكثفة UltraOne!

محتويات الفهرس:

16.....	نصائح السلامة.....
17.....	معلومات للمستهلك والتنمية المستدامة.....
93-91.....	كيفية استخدام المكثفة.....
95-94.....	نصائح عن كيفية الحصول على أفضل النتائج.....
96.....	استبدال كيس الغبار.....
98-97.....	استبدال الفلاتر.....
	عملية تنظيف فوهة AeroPro واستبدال البطارية
101-99.....	الموجودة بداخل المقبض.....
101.....	اكتشاف الأخطاء وإصلاحها.....

مواصفات UltraOne:

1	شاشة عرض رقمية (فقط بعض الموديلات)
2	غطاء فلتر الغبار
3	فلتر الغبار
4	فتحة الانتظار
5	سلك كهربائي
6	فلتر الموتور
7	حامل لفلتر الموتور
8	كيس غبار s*
9	حامل كيس غبار s*
10	غطاء حاوية الغبار
11	فوهة AeroPro 3in1
12	خرطوم الشفط AeroPro
13	مقبض AeroPro (فقط بعض الموديلات)
14	أنبوب شفط AeroPro
15	مشبك وضع الانتظار
16	شاشة لموديلات التحكم اليدوي التي بها مفتاح تحكم دائري*
17	شاشة لموديلات التحكم الرقمي +/-*.
18	شاشة لموديلات التحكم بالريموت كونترول*
19	مقبض AeroPro كلاسيك*
20	مقبض AeroPro Ergo*
21	مقبض AeroPro بر موت كونترول*
22	مقبض AeroPro بر موت كونترول للتحكم في فوهة الشفط*
23	فوهة AeroPro Extreme*
24	فوهة AeroPro ثريو*
25	فوهة AeroPro ميني ثريو*
26	فوهة AeroPro Parketto*
27	فوهة AeroPro الالية*

* المرفقات قد تختلف من موديل لآخر.

Српски

Пре коришћења

- Распакујте усисивач UltraOne и све додатке и проверите да ли су сви додаци на броју.*
- Пажљиво прочитајте упутство.
- Посебну пажњу обратите на поглавље Савети за безбедну употребу.

Уживајте у свом усисивачу Electrolux UltraOne!

Садржај:

17.....	Савети за безбедну употребу.....
17.....	Информације за потрошаче и смернице за еколошку одрживост.....
91-93.....	Како се користи усисивач.....
94-95.....	Савети за постизање оптималних резултата.....
96.....	Замена кесе за прашину.....
97-98.....	Замена филтера.....
	Чишћење наставка AeroPro и и замена батерије
99-101.....	у ручки са даљинским командама.....
101.....	Решавање проблема.....

Опис усисивача UltraOne:

1	Дисплеј (у наставку је наведена спецификација верзија)
2	Поклопац за издувни филтер
3	Издувни филтер
4	Отвор за причвршћивање
5	Кабл за напајање
6	Филтер мотора
7	Држач филтера мотора
8	Кеса за прашину s-bag*
9	Држач кесе за прашину s-bag*
10	Поклопац одељка за прашину
11	Наставак AeroPro 3in1
12	Црево AeroPro
13	Дршка AeroPro (у наставку је наведена спецификација верзија)
14	Телескопска цев AeroPro
15	Хватаљка за причвршћивање
16	Дисплеј на моделима са ручним командама у виду ротирајуће дугмади*
17	Дисплеј на моделима са електронском дугмади + и -*
18	Дисплеј на моделима са даљинским командама*
19	Дршка AeroPro Classic*
20	Дршка AeroPro Ergo*
21	Дршка AeroPro са даљинским командама*
22	Дршка AeroPro са даљинским командама за папуцицу са мотором*
23	Папуцица AeroPro Extreme*
24	Турбо четка AeroPro*
25	Мини турбо четка AeroPro*
26	Папуцица AeroPro Parketto*
27	Папуцица AeroPro са мотором*

* Додаци могу да се разликују у зависности од модела усисивача.

pol
latv

cze
slk

cro
slv

rus
ukr

hun
rom

bul
tur

ara
srp

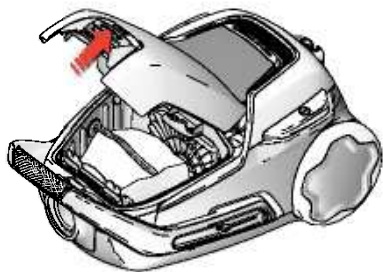

1. Отворите поклопац одељка за прашину тако што ћете да извучете кесу за прашину s-bag®. Проверите да ли је кеса за прашину s-bag® на свом месту.

1. قم بفتح فضاء حاوية الغبار. تأكد من وضع كيس الغبار-s® في مكانه الصحيح.

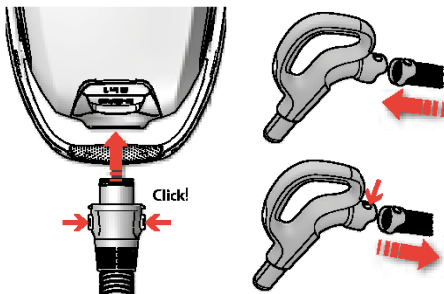

2. Уметните црево у усисивач (да бисте га извадили, притисните дугмад за закључавање и извучите црево). Уметните црево у дршку црева тако да жабице кликну (ако желите да извадите црево, притисните жабице и извучите црево).

2. قم بتركيب خرطوم الشفط (لإزالته اضغط على زر القفك ثم قم بسحب الخرطوم). قم بإدخال الخرطوم في المقبض بلحكام حتى سماع صوت كليك (لإفكته من المقبض اضغط على زر القفك).

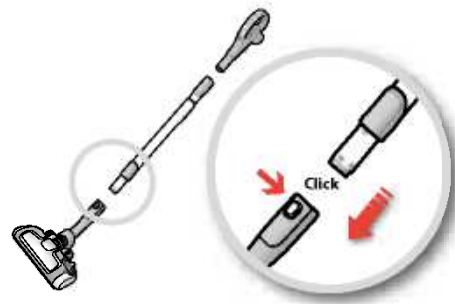

3. Спојте телескопску цев и папучицу за под (ако желите да скинете папучицу, притисните дугме за закључавање и скините папучицу).

3. قم بتركيب أنبوب الشفط في فوهة الشفط المخصصة للأرضيات (لإزالته اضغط على زر القفك ثم قم بسحب الفوهة منه).

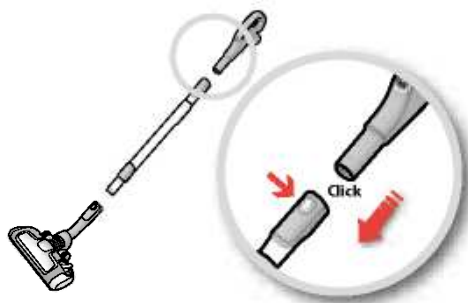

4. Спојте телескопску цев и дршку црева (ако желите да скинете дршку црева, притисните дугме за закључавање и извучите дршку црева).

4. قم بتركيب أنبوب الشفط في مقبض الخرطوم (لإزالة أنبوب الشفط اضغط على زر القفك ثم قم بسحب مقبض الخرطوم).

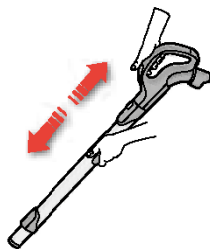

5. Подесите дужину телескопске цеви тако што ћете једном руком држати бравицу притиснутом, а другом вући дршку.

5. لضبط ارتفاع أنبوب الشفط قم بالضغط على زر القفك ثم قم بسحب المقبض حتى يتناسب مع الارتفاع المطلوب.



6. Извучите кабл за напајање и укључите га у утичилицу.

6. قم بسحب السلك الكهربائي ثم قم بإدخال القابس في مخرج الكهرباء.

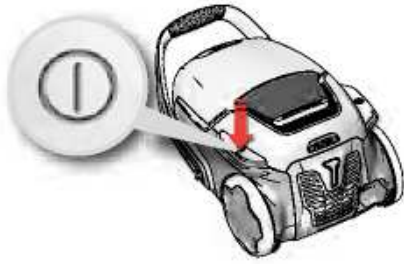

7. Укључите/искључите усисивач тако што ћете да притиснете дугме за укључивање/искључивање.

7. يمكنك تشغيل/إيقاف المكسنة بالضغط على زر التشغيل/إيقاف التشغيل.*



8. Моделима са даљинским командама може да се управља помоћу дугмета за укључивање/искључивање на дршци.*

8. للموديلات التي بها ريموت كونترول يمكن التحكم بعناية تشغيل/إيقاف التشغيل من خلال الشبض.*



9. Подесите јачину усисавања Модели ручном регулацијом: а) Јачину усисавања можете брзо да подесите помоћу дугмета за регулацију јачине усисавања на ручци, б) Јачину усисавања можете да подесите помоћу ротирајућег дугмета на самом усисивачу, в) Јачину усисавања можете да подесите помоћу дугмади + и - на самом усисивачу.*

9. لضبط قوة الشفط للموديلات التي بها تحكم يدوي:
A. قم باستخدام زر التحكم الموجود على المقبض.*
B. قم باستخدام زر مفتاح التحكم الدائري الموجود على المكسنة.*
C. قم باستخدام زر التحكم + أو - الموجود على المكسنة.*

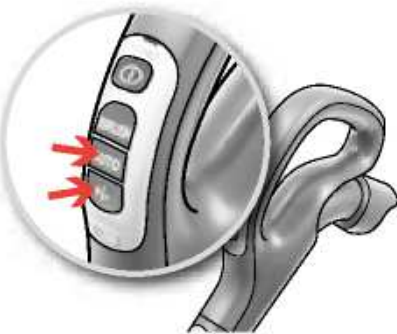

10. Подесите јачину усисавања. Модели са даљинским командама. Када се усисивач укључи, он је аутоматски подешен (аутоматска регулација снаге). Да бисте је подесили ручно, притисните дугме „+“ или „-“. Да бисте се вратили на аутоматско подешавање, притисните дугме „AUTO“.*

10. لضبط قوة الشفط بالموديلات التي بها ريموت كونترول. عند بدء التشغيل تصبح المكسنة تلقائياً على نظام ضبط قوة الشفط الأوتوماتيكي. للتحكم اليدوي قم باستخدام زر التحكم +/- للرجوع إلى النظام الأوتوماتيكي قم بالضغط على زر AUTO.*



11. Модели са даљинским командама и папучицом AeroPro са мотором. Папучица са мотором се укључује и искључује помоћу дугмета „BRUSH“ на дршци.*

11. للموديلات التي بها ريموت كونترول وقوة AeroPro الالية. يتم تشغيل/إيقاف محرك القوة بالضغط على زر BRUSH الموجود على المقبض.*



12. Након усисавања, намотајте кабл притиском на дугме за намотавање.

12. لف الكابل من خلال الضغط على زر لف الكابل.



لموئيلات التحكم اليدوي
- قم بمتابعة التحركات التي تظهر على الشاشة الرقمية لضمان أفضل النتائج.

لموئيلات التحكم التلقائي
قم بوضع إعدادات المكنمة على نظام ضبط قوة المكنف الأوتوماتيكي لضمان أفضل النتائج على جميع أنواع الأسطح.
أما للتحكم اليدوي قم بمتابعة التحركات التي تظهر على الشاشة الرقمية لضمان أفضل النتائج.

Modeli sa ручним подешавањем јачине
- Пратите графичке индикаторе на уисивању да бисте постигли оптималне резултате.

Modeli sa функцијом аутоматског подешавања регулишу јачину уисавања аутоматски да би резултати уисавања били оптимални, а уисавање удобно без обзира на површину која се чисти. Ако ручно подешаваате јачину, пратите графичке индикаторе да бисте добили оптималне резултате.

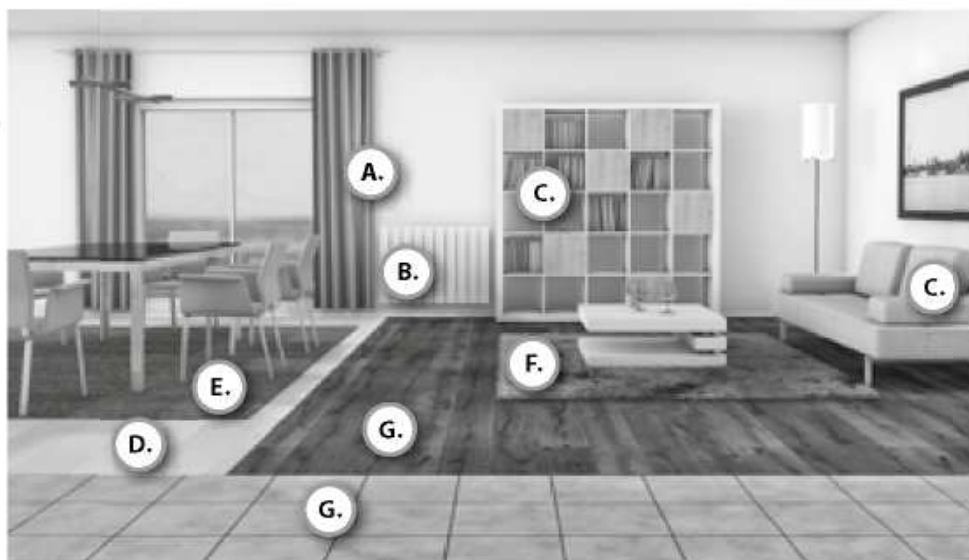

A. إعدادات التشغيل 1 2
جачина

B. إعدادات التشغيل 1 2
جачина

C. إعدادات التشغيل 1 2
جачина

D. **أعد القتر مرقى الجهاز**
Подне облоге без размава између елементима, попут иносува и пармета

إعدادات التشغيل 3 4 5
جачина

القشاة للأسفل.
Са спуштеним четкицама.

إيقاف تشغيل بكرة القشاة.
Ротирајућа четка укључена или искључена, по жељи.

E. إعدادات التشغيل 3 4 5
جачина

القشاة للأعلى.
Са подигнутим четкицама.

لضمان أفضل النتائج والتشغيل الممتن جيدا قم بتشغيل فوهة الشط الآلية مع تشغيل بكرة القشاة أثناء وضع الثبات لا تترك محرك فوهة الشط يعمل مع بكرة القشاة.

Папучица са мотором најбоље скупља праšину и најтежињује уисава тепихе јер ротирајућа четка и стреса влакна тепиха. Не дозволите да папучица са мотором стоји у месту док се четка ротира.

F. إعدادات التشغيل 3 4 5
جачина

القشاة للأعلى.
Са подигнутим четкицама.

تنبيه: في حالة وجود سجادة أو موثيت كثيف أو بشور / كراشيب يتجاوز طولها 10 سم قم بوقف تشغيل بكرة القشاة حتى التور.

Память: Водите рачуна да се четка не ротира док уисавате крзеве просторје, чупаве тепихе и просторје са влакнима дужи од 15 mm. Ротирајућа четка се искључује притиском на дугме „BRUSH“.

Положаје за одлагање / التخزين الموقف

1. وضع عملي للنبات في نفس الوقت للحفاظ على راحة الظهر أثناء التوقف المؤقت لتسوية التنظيف.

1. Практичан положај за одлагање (који уједно штеди леђа) током паузе за време усисавања.



2. طريقة عملية لتسهيل نقل وتخزين المكنسة.

2. Положај за одлагање који олакшава ношење и одлагање усисивача.

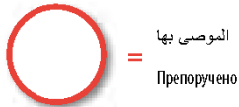

صمام التهوية

Усисник ваздуха



لموديلات التحكم اليدوي، يساعد صمام التهوية على خفض قوة الشفط بشكل سريع.

Усисник ваздуха служи за брзо смањење јачине усисавања на моделима са ручним подешавањем јачине усисавања.

فوهة AeroPro 3in1

Папучица AeroPro 3in1

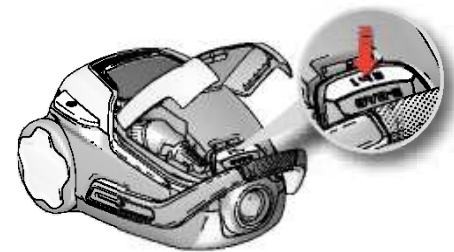

قم بالضغط على زر 3in1 لفتح حاوية تخزين الملحقات عند الانتهاء من الاستخدام قم بتخزين الفوهة في مكانها.

Притисните дугме 3in1 да бисте отворили одељак. Након употребе, вратите додаток на место.



الفرشاة للأسفل.

Са пуштеним четкицама.



إيقاف تشغيل بكرة الفرشاة.

Ротирајућа четка укључена или искључена, по жељи.



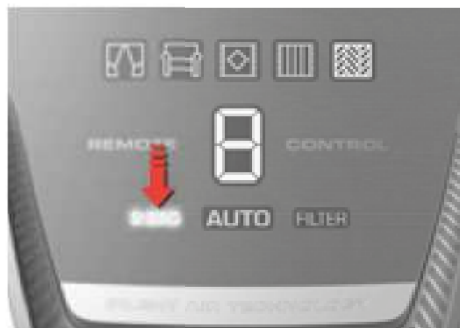

1. Модيلات بشاشة عرض رقمية: قم بتغيير كيس الغبار عند وميض المؤشر الخاص بكيس الغبار-s®.

1. Модели са дигиталним дисплејем: Замените кесу за прашину s-bag® када индикатор почне да светли.*



2. Модيلات بمؤشر اللي: لا بد من تغير كيس الغبار-s® على الفور في حالة ارتفاع المؤشر للون الأحمر.

2. Модели са механичким индикатором: Замените кесу за прашину s-bag® најкасније када прозорчић индикатора постане потпуно црвен.



3. قم بفتح غطاء حاوية الغبار من خلال سحب زر الفتح S-BAG®.

3. Отворите поклопац одељка за прашину притиском на дугме „S-BAG“.

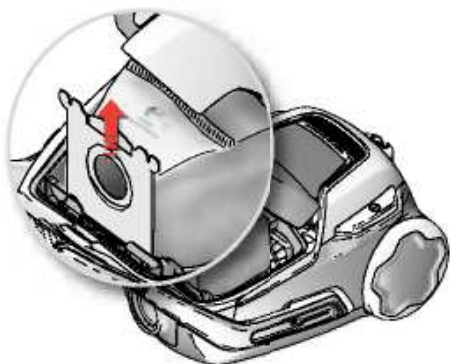

4. إزالة كيس الغبار-s® قد بسحب مقبض قطعة الكارتون ثم أغلقه جيدا وقم بإزالته.

4. Извуците кесу за прашину s-bag® тако што ћете је повући за дршку од картона (кеса ће се тиме уједно затворити).

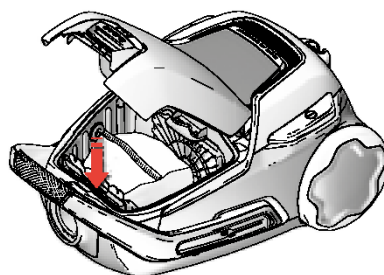

5. قم بوضع كيس الغبار-s® الجديد بداخل حاوية الغبار بإحكام. إذا لم يتم وضع كيس الغبار الغبار-s® في مكانة الصحيح فم إعادة الخطوات حتى تستطيع غلق الغطاء بإحكام.

5. Убаците нову кесу s-bag® тако што ћете картон гурнути низ предвиђене жлебове. Затворите поклопац. Ако кеса за прашину s-bag® није правилно постављена или ако није убачена, поклопац неће моћи да се затвори.

احرس على تغير كيس الغبار-s® حينما يومض مؤشر كيس الغبار-s® حتى لو كان الكيس ممتلئ جزئياً، قد يكون هناك انسداد ما يتسبب في وميض المؤشر، خاصاً بعد التنظيف بمساحيق المويكيت. لضمان أفضل النتائج قم باستخدام أكياس الغبار (s-bag®) التي صممت خصيصاً لموديل UltraOne® ويمكنك أيضاً استخدام أكياس الغبار الاصطناعية الاصلية من Electrolux. لا يجب استخدام أكياس الغبار الورقية مع موديلات UltraOne®
www.s-bag.com



Напомена: Обавезно замените кесу за прашину чим индикатор почне да светли, чак и ако кеса s-bag® није потпуно пуна (можда је зачепљена) и након коришћења прашка за прање тепиха. Да би резултати били оптимални, користите кесу Ultra Long Performance (E210B/E210), дизајнирану специјално за ваш усисивач UltraOne или неку другу оригиналну синтетичку кесу s-bag® коју прави компанија Electrolux. Не стављајте папирне кесе за прашину у ваш усисивач UltraOne!
www.s-bag.com





1. موديلات بمؤشر للفلتر (موديلات التحكم الرقمي +/-) وموديلات الريموت كونترول (استبدال/تنظيف * فيلتر عند مبيض مؤشر الفلتر. * اقلاتر القابلة للغسل بالماء فقط

1. **Модели са лампицом „FILTER“** (модели са ознакама + и – на дисплеју и са даљинским командама).
Замените/очистите* филтер кад почне да светли лампица „FILTER“.
**Односи се само на периве филтере*

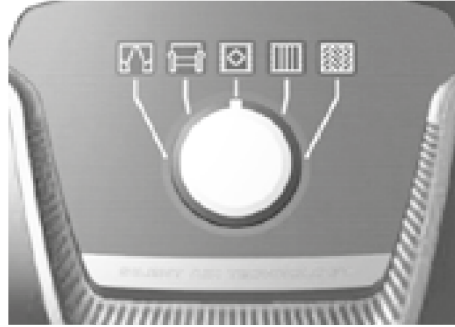

2. موديلات بدون مؤشر للفلتر (موديلات بلوحة تحكم دائرية) استبدال/تنظيف* فيلتر بعد كل ٥ مرات استبدلت فيها كيس الغيار-s*. * الفلاتر القابلة للغسل بالماء فقط

2. **Моделу без лампице „FILTER“** (модел са ротирајућим дугметом).
Замените/очистите* филтер приликом сваке пете замене кесе за прашину s-bag*.
**Односи се само на периве филтере*



3. لفتح غطاء الفلتر قم بالضغط على زر FILTER أسفل المنقسه. يرجى استخدام فلاتر Electrolux الاصلية: EFS 1W / EFH 12W.

3. **Скините поклопац филтера тако што ћете да притиснете дугме „FILTER“ са бочне стране усисивача.** Користите оригиналне филтере компаније Electrolux: EFS 1W / EFH 12W.

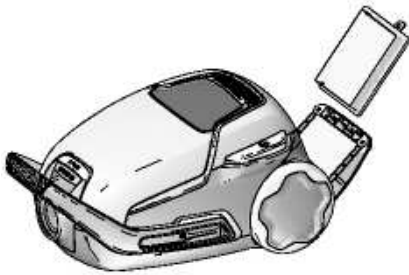

4. قم بإزالة الفلتر ثم قم بفحص لون الإصدار الخارجي للفلتر. اللون الأخضر: لا بد من استبدال الفلتر بفلتر جديد (ليس قابل للغسل بالماء). اللون الأزرق: يمكنك استبدال الفلتر بفلتر جديد أو تنظيفه. الرسمة رقم ١ قابل للغسل بالماء.

4. **Извадите филтер и погледајте које је боје оквир, јер од ње зависи тип филтера.** Зелен: Филтер се мора заменити новим. Плав: Замените филтер новим или га оперите – погледајте 5. тачку (периве филтер).

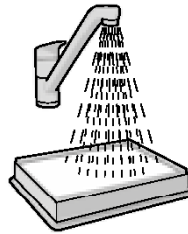

5. تنظيف الفلتر القابل للغسيل بالماء: قم بتنظيفه من الداخل (الناحية المسخخة) بالمياه القاترة من الحنفية. ثم قم بتحريك الفلتر بشكل منتظم ومكرر بعيدا عن الحنفية لتصفيته من الماء. قم بتكرار عملية التنظيف بأكملها أربعة مرات.

5. **Чишћење перивог издувног филтера.** Исперите унутрашњост филтера (прљаву страну) под млазом млаке воде. Истресите воду тако што ћете куцнути филтером оквира о неку површину. Поновите поступак четири пута.

ملحوظة: لا يجب استخدام المنظفات في عملية تنظيف الفلتر وأيضا لا يجب لمس سطح الفلتر. يجب ترك الفلتر لييجف تماما ٢٤ ساعة كحد أدنى في درجة حرارة الغرفة قبل إعادته في مكانه! نوصي باستبدال الفلتر على الأقل مرة كل عام أو في حالة تراكم الاتربة الكثيفة جدا أو في حالة التلف.

Напомена: Не користите средства за чишћење и не додирујте површину филтера. Сачекајте да се филтер потпуно осуши (најмање 24 сата на собној температури) пре него што га вратите! Препоручујемо да периве филтер мењате барем једном годишње или када се јако запрља или оштети.

pol
latv

cze
slk

cro
slv

rus
ukr

hun
rom

bul
tur

ara
srp

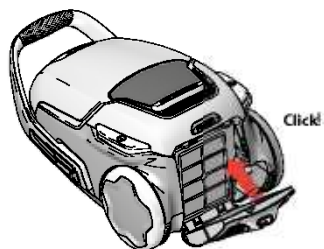

6. بعد استبدال الفلتر، قم بتركيبه بإحكام وغلّق الغطاء حتى سماع صوت «كليك».

6. **Вратите филтер**, па вратите поклопац и притисните га тако да два дугмета кликну.



7. الغطاء لا يغلّق بإحكام، قم بفحصه ثم قم بالتأكد من غلق الغطاء مرة أخرى حتى يغلّق بإحكام وتسمع صوت «كليك».

7. **Ако се поклопац филтера отвори**, вратите га тако што ћете две шарке са доње стране поставити на одговарајуће место и притиснути поклопац тако да оба дугмета кликну.

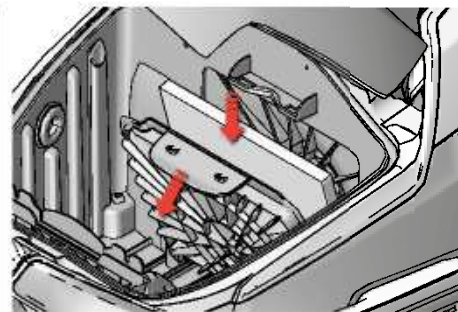

8. قم باستبدال فلتّر الموتور في حاله اتساخه او بعد كل 1 مرات استبدلت فيها كيس الفجار-s-bag®. قم بالضغط على حامل فلتّر الموتور إلى الأسفل، ثم اسحبه لأعلى. ثم قم باستبدال الفلتر وغلّق الغطاء.

8. **Замените филтер мотора када се запрља или приликом сваке пете замене кесе за прашину s-bag®**. Гурните држач филтера надоле и извуците филтер. Замените филтер и затворите поклопац.

Чишћење папучице AeroPro / AeroPro عملية تنظيف فوهة

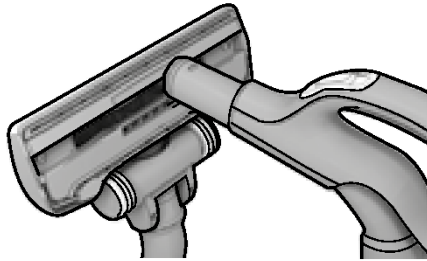

1. قم بإزالة الفوهة من أنبوب الشفط. ثم قم باستخدام المقيض لتنظيف الفوهة.

1. Скините папучицу са цеви. Очистите папучицу помоћу дршке црева.



2. في حالة أصبح العجل عالقا، قم بإزالة غطاء الحبل باستخدام مفك صغير.

2. Ако су се точићи заглавили, скините њихове капице помоћу малог одвијача и очистите точиће.

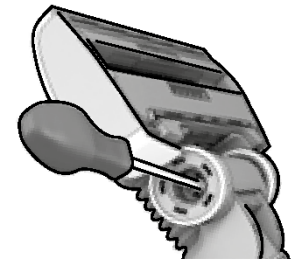

3. قم بفك محاور العجل ثم قم بتنظيف جميع الأجزاء الخاصة بالعجل. بعد الانتهاء من عملية التنظيف قم بإعادة التركيب.

3. Одвијте осовину зглоба и очистите све делове. Вратите на место обрнутим редоследом.

Чишћење четке са мотором AeroPro / AeroPro عملية تنظيف الفوهة الآلية

⚠️ **Пре чишћења обавезно одвојте папучицу.**

⚠️ **دائما قم بفصل الفوهة من المكتسة قبل عملية التنظيف.**



1. قم بالضغط على الإزرارين الجانبية لفتح الغطاء الخاص بالفوهة. ثم قم بإزالة العجلات لإسامة وأبدأ بعملية التنظيف.

1. Отворите поклопац ротирајуће четке тако што ћете померити бравице. Тако ће предњи точићи бити доступни за чишћење.

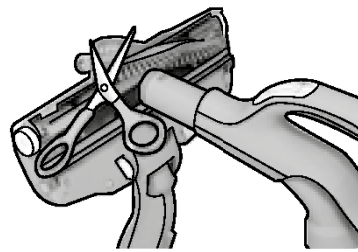

2. قم بسحب الفرشة وإزالة الوبر بمقص. يمكنك أيضا شطف الوبر باستخدام خرطوم الشفط.

2. Извадите ротирајућу четку и извадите запетљане нити тако што ћете их пресећи маказама. Очистите папучицу помоћу дршке црева. Вратите на место обрнутим редоследом.

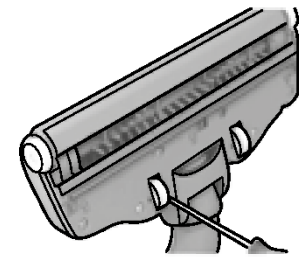

3. في حالة أصبح العجل عالقا، قم بإزالة العجل باستخدام مفك صغير. ثم قم بتنظيفها.

3. Ако су се точићи заглавили, пажљиво их извадите помоћу малог одвијача, па их очистите.

Чишћење турбо четке / عملية تنظيف فوهة التيربو

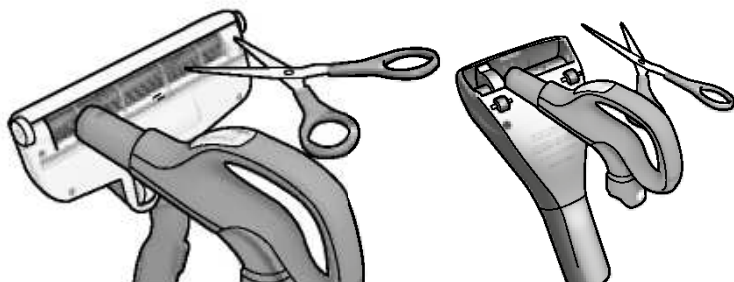

1. عملية تنظيف فوهة التيربو: (قطع بعض الموديلات) قم بفصل الفوهة عن أنبوب الضغط ثم قم بإزالة كراكات الورق، على سبيل المثال: باستخدام مفاص. أيضا يمكنك استخدام خرطوم الضغط لتنظيف الفوهة.

1. Чишћење турбо четке: (само код одређених модела) Скините папучицу са усисивача и извадите запетљане нити и сл. тако што ћете их пресећи маказама. Очистите папучицу помоћу дршке црева.

Замена батерије у дршци са даљинским командама / استبدال البطارية في مقبض التحكم



1. قم باستبدال البطارية في حالة تغير لون المؤشر الضوئي لكون الإحس أو في حالة عدم استجابته بعد الضغط على أي من الأزرار. *

1. Модели са даљинским командама: Замените батерију ако лампица почне да светли црвено или ако не реагује на притискање дугмади.*

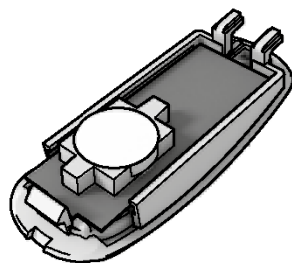

2. يجب استخدام نوع البطارية LITHIUM CR1632 فقط يجب إزالة البطارية القديمة والتخلص منها بشكل آمن.

2. Користите само литијумске батерије типа CR1632. Батерије се морају извадити из усисивача пре бацања и морају се одложити на правилан начин.

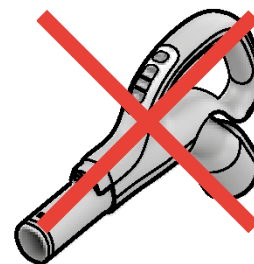

⚠ مقبض التحكم الخاص بالفوهة الآلية ليس بداخلة بطارية وليس به أي مؤشرات ضوئية. لا يجب في أي حال من الأحوال محاولة فتح الهيكل الخارجي لهذا الطراز من المقابض.

⚠ Дршка са даљинским командама и системом са папучицом са мотором НЕМА батерије нити лампице. НЕ покушавајте да отворите дршку са папучицом са мотором.

Усисивач неће да се укључи

- Проверите да ли је утикач укључен у утичницу.
- Проверите да ли има оштећења на утикачу и каблу.
- Проверите да ли је осигурач искочио.
- Проверите да ли лампица реагује (имају је само неки модели).

Светли лампица кесе за усисивач s-bag® (имају је само неки модели)

- Проверите да ли се кеса s-bag® напунила или је зачепљена.
- Ако сте већ заменили кесу за прашину s-bag®, замените филтер мотора.

Светли лампица филтера (имају је само неки модели)

- Замените издувни филтер.

Усисивач се сам искључује

Усисивач се можда прегрејао. Искључите га из струје, па проверите да ли су папучица, цев и/или црево запушени. Сачекајте 30 минута да се усисивач охлади пре него што га поново укључите у струју. Ако усисивач и даље неће да се укључи, обратите се сервису овлашћеном од стране компаније Electrolux.

Чишћење црева



Очистите црево тако што ћете га „стискати“. Само водите рачуна ако је црево запушено стаклом или иглама.

Напомена: Гаранција не покрива оштећења црева настала приликом чишћења истог.

Усисивач је усисао воду

Мотор ће морати да буде замењен у сервису овлашћеном од стране компаније Electrolux. Гаранција не покрива оштећења мотора настала услед продирања воде у исти.

Ако имате неки други проблем, обратите се неком сервису овлашћеном од стране компаније Electrolux.



Рециклирајте материјале са овим симболом .
Одложите материјал за паковање у одговарајуће контејнере да би били рециклирани. Помозите у заштити животне средине и здравља људи и рециклирајте отпадне електричне и електронске уређаје.
Уређаје са овим симболом  немојте одлагати заједно са кућним отпадом. Однесите производ у локално сакупљалиште за рециклирање или се обратите локалној канцеларији за рециклажу.

- **المكنسة لا تعمل**
- يرجى التأكد من أن السلك الكهربائي قد تم توصيله بمخرج الكهرباء.
- يرجى التأكد من أن القابس والسلك الكهربائي لمت تلف.
- يرجى التأكد من أن قاطع التيار الكهربائي سليم.
- يرجى التأكد من أن مؤشرات البطارية تستجيب بشكل طبيعي. (فقط بعض الموديلات)
- مؤشر كيس الغبار® * يومض (فقط بعض الموديلات)
- قم بالتأكد من أن كيس الغبار® غير ممتلئ أو غير مسدود.
- في حالة أنه تم استبدال كيس الغبار®، قم باستبدال فلتر الموتور.
- مؤشر فلتر الغبار يومض (فقط بعض الموديلات)
- قم باستبدال فلتر الغبار.

المكنسة تتوقف عن العمل أثناء التشغيل
المكنسة توقفت بسبب ارتفاع درجة حرارة الموتور: قم بفصل المكنسة من الكهرباء ; يرجى التأكد من عدم انسداد فوهة الشفط أنبوب أو خرطوم الشفط. لا تقم بتوصيل المكنسة بمخرج الكهرباء لمدة 30 دقيقة. في حالة أن المكنسة لا زالت لا تعمل قم بالتواصل مع أقرب مركز صيانة Electrolux معتمد.
عملية تنظيف الخرطوم
قم «بالضغط» على الخرطوم. توخي الحذر أثناء عملية التنظيف من قطع الزجاج أو الإبر التي قد تكون سبب الانسداد. ملحوظة: الضمان لا يشمل أي اضرار قد تحدث للخرطوم أثناء عملية تنظيفه.

لقد تم شفط بعض الماء بالمكنسة
من الضروري استبدال الموتور من مركز صيانة Electrolux معتمد. الضمان لا يشمل تلف الموتور لوصول المياه إليه.

لمزيد من الاستفسارات برجاء الاتصال بمركز صيانة Electrolux المعتمد.

أعد تدوير المواد الموضوعة عليها الرمز .
ضع العبوة في الحاويات المخصصة لإعادة تدويرها.
سأجد في حماية البيئة وصحة الإنسان وفي إعادة تدوير نفايات الأجهزة الكهربائية والإلكترونية.
لا تتخلص من الأجهزة الموضوعة عليها الرمز  مع النفايات المنزلية. أعد المنتج إلى مرفق إعادة التدوير المحلي لديك أو اتصل بمكتب البلدية.

pol
latv

cze
slk

cro
slv

rus
ukr

hun
rom

bul
tur

ara
srp



Consumables & Accessories



Electrolux Floor Care AB
St. Göransgatan 143
S-105 45 Stockholm
Sweden

Share more of our thinking at www.electrolux.com

Printed on recycled paper