



Thinking of you  
**Electrolux**



4Safety™PRECISION  
EDB61XX

**BG** БРОШУРА С ИНСТРУКЦИИ

**CS** PŘÍRUČKA K POUŽITÍ

**DA** VEJLEDNING

**DE** ANLEITUNG

**EE** KASUTUSJUHEND

**EN** INSTRUCTION BOOK

**ES** LIBRO DE INSTRUCCIONES

**FI** OHJEKIRJA

**FR** MODE D'EMPLOI

**HR** KNJIŽICA S UPUTAMA

**HU** HASZNÁLATI ÚTMUTATÓ

**IT** ISTRUZIONI

**LT** INSTRUKCIJŲ KNYGA

**LV** LIETOŠANAS INSTRUKCIJA

**NL** GEBRUIKSAANWIJZING

**NO** BRUKSANVISNING

**PL** INSTRUKCJA OBSŁUGI

**PT** MANUAL DE INSTRUÇÕES

**RO** MANUAL DE INSTRUCȚIUNI

**RU** ИНСТРУКЦИЯ

**SK** NÁVOD NA POUŽÍVANIE

**SL** NAVODILA

**SR** UPUTSTVO

**SV** BRUKSANVISNING

**TR** EL KİTABI

**UK** ПОСІБНИК КОРИСТУВАЧА

# CONTENTS

<b>БЪЛГАРСКИ</b> .....	3	<b>LATVIEŠU</b> .....	45
<b>ČEŠTINA</b> .....	3	<b>NEDERLANDS</b> .....	45
<b>DANSK</b> .....	3	<b>NORSK</b> .....	45
<b>DEUTSCH</b> .....	3	<b>POLSKI</b> .....	59
<b>EESTI</b> .....	17	<b>PORTUGUÊS</b> .....	59
<b>ENGLISH</b> .....	17	<b>ROMÂNĂ</b> .....	59
<b>ESPAÑOL</b> .....	17	<b>РУССКИЙ</b> .....	59
<b>SUOMI</b> .....	17	<b>SLOVENČINA</b> .....	73
<b>FRANÇAIS</b> .....	31	<b>SLOVENŠČINA</b> .....	73
<b>HRVATSKI</b> .....	31	<b>СРПСКИ</b> .....	73
<b>MAGYAR</b> .....	31	<b>SVENSKA</b> .....	73
<b>ITALIANO</b> .....	31	<b>TÝRKÇE</b> .....	87
<b>LIETUVIŠKAI</b> .....	45	<b>УКРАЇНСЬКА</b> .....	87

## WE'RE THINKING OF YOU

Thank you for purchasing an Electrolux appliance. You've chosen a product that brings with it decades of professional experience and innovation. Ingenious and stylish, it has been designed with you in mind. So whenever you use it, you can be safe in the knowledge that you'll get great results every time.

Welcome to Electrolux.

### Visit our website to:



Get usage advice, brochures, trouble shooter, service information:  
**[www.electrolux.com](http://www.electrolux.com)**



Register your product for better service:  
**[www.electrolux.com/productregistration](http://www.electrolux.com/productregistration)**



Buy Accessories and Consumables for your appliance:  
**[www.electrolux.com/shop](http://www.electrolux.com/shop)**

## CUSTOMER CARE AND SERVICE

When contacting Service, ensure that you have the following data available. The information can be found on the rating plate. Model, PNC, Serial Number.



Warning / Caution-Safety information



General information and tips



Environmental information

Subject to change without notice.

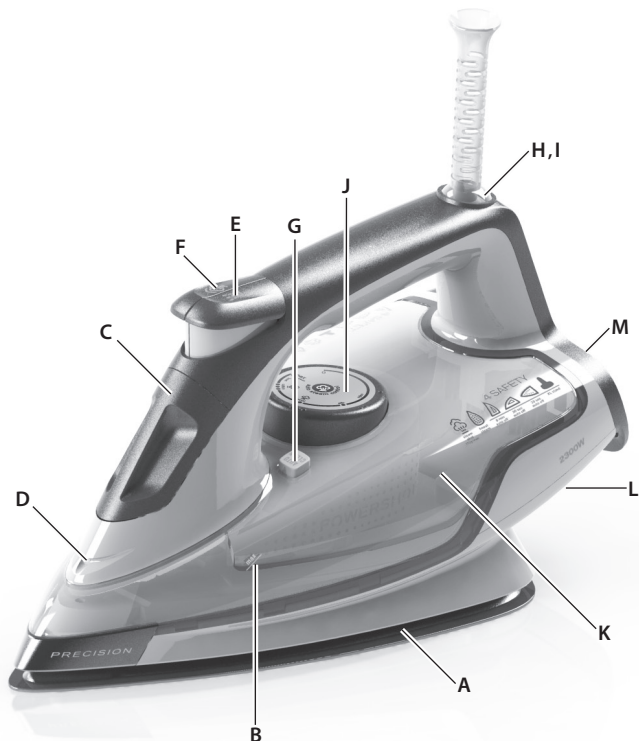

**BG**

## Компоненти

- A. RESILIMUM™ 500 Гладеща плоча
- B. Индикатор за максималното ниво на водата
- C. Отвор за пълнене с капак
- D. Дюза за пръскане
- E. Бутон за пръскане
- F. Бутон за парен удар
- G. Бутон за самопочистване
- H. Индикаторна лампичка за захранване
- I. Лампичка за безопасно самоизключване
- J. Превключвател на температура
- K. Резервоар за вода
- L. Приспособление за навиване на кабела
- M. Гумирана пета

**CS**

## Součásti

- A. RESILIMUM™ 500 Žehlicí plocha
- B. Ukazatel maximální hladiny vody
- C. Plnicí otvor s krytem
- D. Kropicí tryska
- E. Tlačítko kroupení
- F. Tlačítko napařování
- G. Tlačítko samočistění
- H. Světelný indikátor napájení
- I. Světelný indikátor bezpečnostního automatického vypnutí
- J. Volič teploty
- K. Zásobník na vodu
- L. Držák pro navinutí kabelu
- M. Pryžová odkládací patka

**DA**

## Komponenter

- A. RESILIMUM™ 500 Strygesål
- B. Indikator for maksimalt vandniveau
- C. Påfyldningsåbning med låg
- D. Spraydyse
- E. Sprayknap
- F. Superdampknap
- G. Selvrensingsknap
- H. Strømindikator
- I. Indikator for automatisk sikkerhedsslukning
- J. Temperaturvælger
- K. Vandbeholder
- L. Ledningsoprul
- M. Gummibeklædt hæl

**DE**

## Teile

- A. RESILIMUM™ 500 Bügelsohle
- B. Anzeige für maximalen Wasserstand
- C. Einfüllöffnung mit Abdeckung
- D. Sprühdüse
- E. Sprühtaste
- F. Dampfstoßtaste
- G. Selbstreinigungstaste
- H. Netzspannungsanzeige
- I. Anzeige für automatische Sicherheitsabschaltung
- J. Temperaturwähler
- K. Wassertank
- L. Kabelaufwicklungs-vorrichtung
- M. Gummierete Abstellfläche für sicheren Stand

BG  
CS  
DA  
DE

EE  
EN  
ES  
FI

FR  
HR  
HU  
IT

LT  
LV  
NL  
NO

PL  
PT  
RO  
RU

SK  
SL  
SR  
SV

TR  
UK

## **Преди да използвате уреда за първи път, прочетете внимателно тази инструкция за употреба.**

BG

- Този уред може да се използва от деца на възраст над 8 годишна възраст, както и от лица с намалени физически, сетивни или умствени способности или с липса на опит и познания, само ако те са под наблюдение или бъдат инструктирани относно безопасната употреба на уреда и възможните рискове.
- Децата не трябва да си играят с уреда.
- Почистването и поддръжката не трябва да се извършват от деца, ако не са под наблюдение.
- Пазете ютията и кабела ѝ далеч от достъп на деца под 8 годишна възраст, когато е захранена с електричество или се охлажда.
- Повърхностите се награвят по време на използване .
- Този уред трябва да се свързва само към източник на електрозахранване, чието напрежение и честота съответстват на спецификациите на табелката с данни!
- Ютията не трябва да се използва, ако е била изпусната, ако има видими признаци за повреда по нея, по шнура ѝ или ако тя тече.
- Уредът трябва да се включва само в заземен контакт.
- Ако уредът или захранващият кабел е повреден, той трябва да бъде сменен от производителя, негов сервизен агент или лице с аналогична квалификация, за да се избегне опасност.
- Ютията трябва да се използва и поставя на стабилна повърхност. Когато слагате ютията на поставката ѝ, винаги проверявайте дали повърхността, върху която стои поставката, е стабилна.
- Никога не оставяйте без наблюдение уреда, когато е включен към захранването.
- Уредът трябва да се изключва и щепселът да се изважда всеки път след употреба, преди да се извършва почистване и поддръжка.
- Щепселът трябва да се вади от контакта, преди резервоарът за вода да бъде пълен с вода.
- Захранващият кабел не трябва да се допира до горещите части на уреда.
- Никога не потапяйте уреда във вода или други течности!
- Не надвишавайте максималния обем на запълване, посочен на уреда.
- Ако има ограничения, моля определете качеството / типа на водата, която може да се използва в уреда.
- Този уред е предназначен само за битова употреба. Производителят не поема никаква отговорност за възможни щети, причинени от неподходяща или неправилна употреба на уреда.
- Този продукт е подходящ за използване с чешмяна вода. Препоръчително е да използвате дестилирана вода или смес от 50% дестилирана, 50% чешмяна вода.
- Не свързвайте уреда към контакт, предназначен за електрически самобръсначки.



## **Před prvním použitím přístroje si pečlivě přečtete následující pokyny.**

- Tento spotřebič mohou používat děti od 8 let věku a osoby se sníženými fyzickými, smyslovými nebo duševními schopnostmi nebo osoby bez patřičných zkušeností a znalostí, pokud jsou pod dozorem nebo vedením jiné osoby, která je srozumí s bezpečným používáním spotřebiče a s ním spojenými riziky.
- Děti by si neměly hrát se spotřebičem.
- Čištění a uživatelskou údržbu spotřebiče by neměly provádět děti bez dozoru.
- Napájecí kabel a žehličku držte mimo dosah dětí mladších 8 let, když se zahřívá nebo chladne.
- Povrchy se mohou během používání zahřát .
- Přístroj smí být připojen pouze k takovému zdroji napájení, jehož napětí a kmitočet odpovídají specifikacím uvedeným na typovém štítku!
- Žehlička se nemá používat, pokud došlo k jejímu pádu, vykazují-li viditelné známky poškození, má-li poškozený síťový kabel nebo uniká-li z ní voda.
- Přístroj se smí připojovat pouze k uzemněné síťové zásuvce.
- Je-li přístroj nebo jeho napájecí kabel poškozen, musí jej vyměnit výrobce, jeho autorizovaný servisní zástupce nebo obdobně způsobilá osoba, aby se předešlo ohrožení.
- Žehlička se musí používat a odkládat na stabilním povrchu. Při ukládání žehličky do stojanu se ujistěte, že je stojan umístěn na stabilním povrchu.
- Nikdy nenechávejte přístroj bez dozoru, je-li připojen k elektrické síti.
- Po použití a před zahájením čištění nebo provádění údržby musí být přístroj vždy vypnut a zástrčka jeho napájecího kabelu musí být vytažena ze zásuvky.
- Před zahájením doplňování vody do zásobníku je nutno vytáhnout zástrčku napájecího kabelu ze síťové zásuvky.
- Síťový napájecí kabel nesmí přijít do styku s žádnými horkými součástmi přístroje.
- Přístroj neponořujte do vody nebo jakékoli jiné kapaliny.
- Nepřekračujte maximální objem naplnění, který je na přístroji vyznačen.
- Jsou-li stanovena omezení týkající se kvality / druhu vody, kterou se přístroj smí plnit, ověřte si, jakou vodu máte k dispozici.
- Tento přístroj je určen pouze pro domácí použití. Výrobce nemůže převzít jakoukoli odpovědnost za případné škody způsobené nevhodným nebo nesprávným používáním přístroje.
- Tento výrobek je vhodný po použití s vodou z kohoutku. Doporučuje se používat destilovanou vodu nebo směs 50 % destilované vody a 50 % vody z kohoutku.
- Spotřebič nezapojujte do síťové zásuvky určené pro holicí strojky.

## Læs følgende vejledning omhyggeligt, før strygejernet anvendes første gang.

DA

- Apparatet kan bruges af børn fra 8 år og opefter samt af personer med nedsat fysisk, sensorisk eller psykisk funktionsevne, eller som mangler den nødvendige erfaring eller viden, hvis de er under opsyn eller er blevet instrueret i at bruge apparatet på en sikker måde samt forstår de medfølgende farer.
- Børn må ikke lege med apparatet.
- Rengøring og vedligeholdelse må ikke udføres af børn uden opsyn.
- Hold strygejernet og dens ledning uden for rækkevidden af børn på under 8 år, når det er strømforsynet eller køler af.
- Overfladerne er tilbøjelige til at blive meget varme under brug ▲.
- Apparatet må kun tilsluttes en stikkontakt med samme spænding og frekvens som de specifikationer, der er angivet på mærkepladen!
- Undgå at bruge strygejernet, hvis det er blevet tabt, hvis der er synlige tegn på beskadigelse af strygejernet eller dets ledning, eller hvis det er utæt.
- Apparatet må kun sættes i en stikkontakt med jordforbindelse.
- Hvis apparatet eller den medfølgende ledning beskadiges, skal producenten, en servicerepræsentant eller en tilsvarende kvalificeret tekniker udskifte den af hensyn til sikkerheden.
- Anvend og placer kun strygejernet på et stabilt underlag. Når du placerer strygejernet i holderen, skal du sikre dig, at holderen er placeret på et stabilt underlag.
- Efterlad aldrig apparatet uden opsyn, mens stikket er sat i stikkontakten.
- Apparatet skal slukkes, og stikket skal tages ud af stikkontakten efter hver brug før rengøring og vedligeholdelse.
- Stikket skal fjernes fra stikkontakten, før vandbeholderen fyldes med vand.
- Netledningen må ikke komme i kontakt med apparatets varme dele.
- Nedsænk aldrig apparatet i vand eller andre væsker.
- Overskrid ikke det maksimale vandniveau, som er angivet på apparatet.
- Hvis der er begrænsninger, skal vandkvaliteten/vandtypen, der kan anvendes til apparatet, defineres.
- Dette apparat er kun beregnet til brug i private husholdninger. Producenten påtager sig intet ansvar for eventuelle tab, der forårsages af forkert eller ukorrekt brug.
- Dette produkt er velegnet til brug med postevand. Det anbefales at bruge destilleret vand eller en blanding af 50 % destilleret vand og 50 % postevand.
- Forbind ikke apparatet til en stikkontakt, der er beregnet til en barbermaskine.

## **Lesen Sie die nachfolgenden Anweisungen sorgfältig durch, bevor Sie das Bügeleisen zum ersten Mal in Betrieb nehmen.**

- Das Gerät kann von Kindern ab 8 Jahren und Personen mit eingeschränkten physischen, sensorischen oder geistigen Fähigkeiten oder Mangel an Erfahrung oder Unkenntnis benutzt werden, wenn sie beaufsichtigt werden oder so in den Gebrauch eingewiesen wurden, dass sie das Gerät sicher verwenden können und die damit verbundenen Gefahren verstehen.
- Kinder dürfen nicht mit dem Gerät spielen.
- Kinder dürfen das Gerät nicht ohne Aufsicht reinigen oder warten.
- Bewahren Sie das Bügeleisen und sein Kabel außerhalb der Reichweite von Kindern auf, wenn es eingeschaltet ist oder abkühlt.
- Die Oberflächen können während des Betriebs heiß werden .
- Das Gerät darf nur an Stromquellen angeschlossen werden, deren Spannung und Frequenz mit den Angaben auf dem Typenschild übereinstimmen!
- Das Bügeleisen darf nicht benutzt werden, wenn es heruntergefallen ist, wenn Schäden am Bügeleisen oder der Zuleitung sichtbar sind oder wenn es undicht ist.
- Das Gerät darf nur an eine geerdete Steckdose angeschlossen werden.
- Ein beschädigtes Gerät oder Netzkabel muss vom Hersteller, von seinem Service-Vertreter oder einer entsprechend qualifizierten Person instandgesetzt werden, um Gefahren zu vermeiden
- Das Bügeleisen muss auf einer stabilen Fläche benutzt und abgestellt werden. Beim Abstellen des Bügeleisens mit seiner Abstellfläche darauf achten, dass es auf einer stabilen Oberfläche steht.
- Lassen Sie das Gerät niemals unbeaufsichtigt, wenn es an die Netzspannung angeschlossen ist.
- Nach der Benutzung sowie vor dem Reinigen und vor Wartungsarbeiten ist das Gerät auszuschalten und der Netzstecker zu ziehen.
- Der Stecker ist aus der Steckdose zu ziehen, bevor der Wasserbehälter mit Wasser gefüllt wird.
- Das Netzkabel darf nicht mit heißen Teilen des Geräts in Berührung kommen.
- Tauchen Sie das Gerät nicht in Wasser oder andere Flüssigkeit.
- Überschreiten Sie die am Gerät angezeigte maximale Füllmenge nicht.
- Das Gerät ist nur für den Gebrauch im Haushalt bestimmt. Der Hersteller übernimmt keine Haftung für mögliche Schäden, die durch unsachgemäße oder fehlerhafte Benutzung verursacht wurden.
- Dieses Produkt ist zur Verwendung mit Leitungswasser geeignet. Wir empfehlen die Verwendung von destilliertem Wasser oder einer Mischung aus 50 % destilliertem und 50 % Leitungswasser.
- Schließen Sie das Gerät nicht an eine Wandsteckdose für Rasierer an.

BG  
CS  
DA  
DE

EE  
EN  
ES  
FI

FR  
HR  
HU  
IT

LT  
LV  
NL  
NO

PL  
PT  
RO  
RU

SK  
SL  
SR  
SV

TR  
UK

## Таблица за гладене / Tabulka nastavení a způsobů žehlení

**BG**

Тъкан	Настройка на температурата	Препоръки за гладене
Акрилна материя	●	Сухо гладене от опаката страна.
Ацетатна материя	●	Сухо гладене от опаката страна при постоянно овлажняване или овлажняване с пръскане.
Найлон и полиестер	●	Гладене от опаката страна при постоянно овлажняване или овлажняване с пръскане.
Изкуствена коприна	●	Гладене от опаката страна на тъканта.
Вискоза	●	Предимно сухо гладене. Парата може да се използва според инструкциите на производителя.
Коприна	●●	Гладене от опаката страна. Използвайте кърпа за гладене, за да запазите блясъка на коприната.
Памучни тъкани	●●	Проверете етикета и следвайте инструкциите на производителя. Използвайте настройка за тъкан, изискваща най-ниска настройка.
Вълна и вълнени тъкани	●●	Парно гладене от опаката страна или гладене с кърпа.
Памук	●●	Използвайте от средна до силна пара.
Кадифе	●●●	Парно гладене от опаката страна или гладене с кърпа.
Лен	●●● на "макс."	Гладене от опаката страна или гладене с кърпа с цел запазване на блясъка, особено при тъмните цветове. Използвайте от средна до силна пара.
Дънков плат	●●● на "макс."	Използвайте максимална пара.
Различната скорост на гладене и влажност на тъканите може да доведе до това, оптималната настройка да се различава от препоръчаната в таблицата!		

**CS**

Tkanina	Nastavení teploty	Doporučený způsob žehlení
Akryl	●	Suché žehlení z rubové strany.
Acetát	●	Suché žehlení z rubové strany se zvlhčováním mírným napařováním nebo kropením.
Nylon a polyester	●	Žehlení z rubové strany se zvlhčováním mírným napařováním nebo kropením.
Umělé hedvábí	●	Žehlení z rubové strany tkaniny.
Viskóza	●	Převážně suché žehlení. Napařování je možno používat pouze tehdy, jsou-li k dispozici pokyny výrobce.
Hedvábí	●●	Žehlení z rubové strany. Použijte pomocnou žehlicí tkaninu, abyste zabránili vzniku lesklých míst.
Směsné bavlněné tkaniny	●●	Zkontrolujte údaje na štítku a řiďte se pokyny výrobce. Použijte nastavení, které je vhodné pro vlákno vyžadující nejnižší teplotu.
Vlněné a směsné vlněné tkaniny	●●	Žehlení s napařováním z rubové strany nebo za použití pomocné žehlicí tkaniny.
Bavlna	●●	Použijte střední až velké množství páry.
Manšestr	●●●	Žehlení s napařováním z rubové strany nebo za použití pomocné žehlicí tkaniny.
Lněné tkaniny	●●● až „max“	Žehlení z rubové strany nebo za použití pomocné žehlicí tkaniny, aby se zabránilo vzniku lesklých míst, zejména u tmavých barev. Použijte střední až velké množství páry.
Džínsovína	●●● až „max“	Použijte maximální množství páry.
Měníci se rychlost žehlení a vlhkost tkaniny by mohla způsobit, že se optimální nastavení bude lišit od nastavení doporučeného v tabulce!		

DA

Tekstil	Temperaturindstilling	Strygeanbefaling
Akryl	●	Tørstrygning på vrangsiden.
Acetat	●	Tørstrygning på vrangsiden, mens tekstilet stadig er fugtigt, eller brug spray til at fugtiggøre.
Nylon og polyester	●	Strygning på vrangsiden, mens tekstilet stadig er fugtigt, eller brug spray til at fugtiggøre.
Rayon	●	Strygning på stoffets vrangside
Viscose	●	Fortrinsvis tørstrygning. Damp kan bruges efter producentens anvisninger.
Silke	●●	Strygning på vrangsiden. Brug et strygeklæde for at undgå strygemærker.
Bomuldsblandinger	●●	Se vaskemærket, og følg producentens anvisninger. Brug indstillingen til fibre, der kræver den laveste indstilling.
Uld og uldblandinger	●●	Dampstrygning på vrangsiden, eller brug strygeklæde.
Bomuld	●●	Brug damp, medium til høj.
Fløj	●●●	Dampstrygning på vrangsiden, eller brug strygeklæde.
Lærred	●●● til "maks."	Strygning på vrangsiden, eller brug strygeklæde for at undgå strygemærker, især ved mørke farver. Brug damp, medium til høj.
Denim	●●● til "maks."	Brug maksimal damp.
Forskellige strygehastigheder og strygetøjets fugtindhold kan betyde, at den optimale indstilling er forskellig fra den, der anbefales i tabellen!		

BG  
CS  
DA  
DE

EE  
EN  
ES  
FI

FR  
HR  
HU  
IT

LT  
LV  
NL  
NO

PL  
PT  
RO  
RU

SK  
SL  
SR  
SV

TR  
UK

DE

Gewebe	Temperatureinstellung	Bügelempfehlung
Acryl	●	Trocken von links bügeln.
Acetat	●	Trocken bügeln von links in feuchtem Zustand, bzw. mit Sprühfunktion befeuchten.
Nylon und Polyester	●	Bügeln von links in feuchtem Zustand bzw. mit Sprühfunktion befeuchten.
Rayon	●	Bügeln von links.
Viskose	●	Vorwiegend trocken bügeln. Dampf kann nach Herstelleranweisung verwendet werden.
Seide	●●	Von links bügeln. Bügeltuch zum Verhindern von Glanzstellen verwenden.
Baumwollmischgewebe	●●	Herstelleranweisungen auf Etikett beachten. Einstellung für das Gewebe verwenden, das die niedrigste Einstellung benötigt.
Wolle und Wollmischgewebe	●●	Dampfbügeln von links oder Bügeltuch verwenden.
Baumwolle	●●	Mittlere bis hohe Dampfeinstellung verwenden.
Cord	●●●	Dampfbügeln von links oder Bügeltuch verwenden.
Leinen	●●● auf „max“	Von links bügeln oder Bügeltuch zum Verhindern von Glanzstellen verwenden, v.a. bei dunklen Farben. Mittlere bis hohe Dampfeinstellung verwenden.
Denim	●●● auf „max“	Maximale Dampfeinstellung verwenden.
Durch unterschiedliche Bügelgeschwindigkeit und Gewebefeuchtigkeit kann die optimale Einstellung von den Empfehlungen der Tabelle abweichen.		

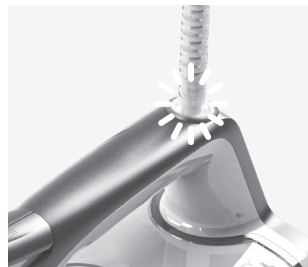

BG

- 1. Преди първа употреба.** Свалете всички лепнеци остатъци и леко потъркайте с навлажнена кърпа. Изплакнете резервоара за вода, за да отстраните чуждите частици. Когато уредът бъде включен за пръв път, могат да се появят временни изпарения/миризми.

- 2. Пълнене с вода на парната ютия.** Проверете дали щепселът е изваден от контакта. Завъртете на температура изберете '0' и отворете за капачето за пълнене. Оставете ютията настрани на подложката. Напълнете вода до максималното ниво. Затворете капачето.  
**Внимание: Не превишавайте нивото за максимално количество вода.**

- 3. Пъхнете щепсела в контакта.** Индикаторната лампичка за захранване се включва. Задайте температурата като завъртите превключвателя до подходящия избор. Когато лампичката светне зелено, ютията е готова за употреба.

CS

- 1. Před prvním použitím.** Z žehlicí plochy odstraňte všechny zbytky samolepicí fólie a poté plochu zlehka přetřete navlhčenou tkaninou. Vypláchněte zásobník na vodu, aby se z něho odstranily cizí částice. Při prvním zapnutí může dojít k dočasnému vzniku výparů / zápachu.

- 2. Naplnění napařovací žehličky vodou.** Ujistěte se, že je zástrčka vytažena ze síťové zásuvky. Otočte voličem teploty do polohy „0“ a otevřete kryt plnicího otvoru. Nechte žehličku stát na odkládací plošce. Naplňte vodu po maximální úroveň. Zavřete kryt.  
**Pozor: Nepřesahujte maximální úroveň plnění vodou.**

- 3. Připojte zástrčku napájecího kabelu k síťové zásuvce.** Rozsvítí se světelný indikátor napájení. Otočením voliče teploty do odpovídající polohy nastavte požadovanou teplotu. Když se kontrolka rozsvítí zeleně, žehlička je připravená k použití.

DA

- 1. Før ibrugtagning.** Fjern alle klæbende rester, og gid forsigtigt med en fugtig klud. Skyl vandbeholderen for at fjerne fremmedlegemer. Når apparatet tændes første gang, kan der opstå midlertidige dampe/lugte.

- 2. Påfyldning af vand.** Sørg for, at stikket er fjernet fra stikkontakten. Drej temperaturvælgeren til '0', og åbn dækslet til påfyldningshullet. Lad strygejernnet hvile på hælen. Fyld vand op til maksimalniveau. Luk dækslet.  
**Advarsel: Overskrid ikke det maksimale vandniveau.**

- 3. Sæt netledningen i en stikkontakt.** Strømindikatoren tænder. Indstil temperaturen ved at dreje temperaturvælgeren til den rette temperatur. Når lamperne lyser grønt, er strygejernnet klar til brug.

DE

- 1. Vor der ersten Benutzung.** Entfernen Sie ggf. Reste von Klebebändern und reiben Sie das Gerät vorsichtig mit einem angefeuchteten Tuch ab. Spülen Sie den Wassertank, um Fremdkörper zu entfernen. Beim erstmaligen Einschalten können vorübergehend Dämpfe/Gerüche auftreten.

- 2. Füllen des Dampfbüglers mit Wasser.** Vergewissern Sie sich, dass der Netzstecker gezogen ist. Drehen Sie den Temperaturwahlschalter auf „0“, und öffnen Sie den Deckel der Einfüllöffnung. Stellen Sie das Bügeleisen aufrecht auf die Abstellfläche. Füllen Sie Wasser ein bis zur Höchststandmarkierung. Schließen Sie den Deckel.  
**Achtung! Beachten Sie die Höchststandmarkierung.**

- 3. Schließen Sie das Netzkabel an eine Netzsteckdose an.** Die Netzspannungsanzeige leuchtet. Stellen Sie die gewünschte Temperatur durch Drehen des Temperaturwählers ein. Wechseln Sie die Leuchte auf grün, so ist das Bügeleisen einsatzbereit.



BG

**4. Използване на функцията пръскане с мъгла и парен удар.** Проверете дали резервоарът за вода е пълен поне на 1/4. Използвайте пръскането с мъгла за предварително овлажняване на тъканите като натискате бутона за пръскане няколко пъти, за да излезе фина мъгла (A). За да използвате функцията на парния удар, проверете дали резервоарът е пълен поне на 1/2. Натиснете бутона за парен удар няколко пъти, за да задействате помпата (B).

CS

**4. Použití funkcí vlhčení kroupením a napařováním.** Ujistěte se, že je zásobník na vodu naplněn alespoň z jedné čtvrtiny. Chcete-li k předběžnému zvlhčení tkaniny použít funkci kroupení, stiskněte opakovaně tlačítko kroupení, čímž se uvolní jemná vodní mlha (A). Chcete-li použít funkci napařování, ujistěte se, že je zásobník na vodu naplněn alespoň z poloviny. Několikrát stisknutím tlačítka napařování naplníte čerpadlo (B).

DA

**4. Brug af sprayforstøver og superdamp.** Sørg for, at vandbeholderen er mindst 1/4 fuld. Brug sprayforstøveren til at fordampe stoffet ved at trykke på sprayknappen flere gange for at udløse en fin dis (A). Sørg for, at beholderen er mindst 1/2 fuld for at bruge superdampfunktionen. Tryk på superdampknappen flere gange for at spæde pumpen op (B).

DE

**4. Verwenden der Sprühnebel- und Dampfstoßfunktion.** Vergewissern Sie sich, dass der Wassertank mindestens 1/4 gefüllt ist. Verwenden Sie den Sprühnebel zum Vorbefeuchten von Gewebe, indem Sie die Taste mehrmals betätigen, um feinen Nebel zu erzeugen (A). Zur Verwendung der Dampfstoßfunktion muss der Tank mindestens 1/2 gefüllt sein. Drücken Sie die Dampfstoß-Taste mehrmals, um die Pumpe zu betätigen (B).



**5. Парно гладене на окачени предмети.** Функцията на вертикален парен удар е идеална за парно гладене на завеси, костюми и деликатни тъкани. Окачете въпросния предмет на закачалка, задръжте ютията на разстояние 10–20 см и натиснете бутона за парен удар.

**5. Napařování visících předmětů.** Funkce svislého napařování je ideální pro zvlhčování závěsů, obleků a výrobků z jemné tkaniny. Zavěste předmět na věšák, podržte žehličku ve vzdálenosti 10 – 20 cm od něho a stiskněte tlačítko napařování.

**5. Dampbehandling af tøj på bøjle.** Lodret superdampfunktion er ideel til dampbehandling af gardiner, jakkesæt og sarte stoffer. Hæng tøjet på en bøjle, hold strygejernnet 10-20 cm fra tøjet, og tryk på superdampknappen.

**5. Bedampfen hängender Textilien.** Die Vertikal-Dampfstoßfunktion eignet sich ideal zum Bedampfen von Vorhängen, Anzügen/Kostümen und empfindlichen Geweben. Hängen Sie das Wäschestück auf einen Kleiderbügel, halten Sie das Bügeleisen im Abstand von 10-20 cm und drücken Sie die Dampfstoß-Taste.



**6. 3-странно автоматично изключване.** Ако ютията бъде забравена легнала на гладещата плоча или странично, тя се самоизключва след 30 секунди. Ако ютията бъде забравена изправена на пета, тя се самоизключва след 8 минути. За да я включите, просто започнете отново да гладите. Индикаторът ще светне в жълто и ще издаде звуков сигнал от 6 извънвания преди да се задейства Автоматично-ИЗКЛ.

**6. Tři způsoby automatického vypínání.** Je-li žehlička ponechána v nečinnosti na žehlicí ploše nebo na boku, po 30 sekundách se vypne. Je-li ponechána v nečinnosti na odkládací ploše, vypne se po 8 minutách. Chcete-li ji zapnout, jednoduše začněte znovu žehlit. Před automatickým vypnutím zabliká kontrolka šestkrát žlutě a zazní zvukový signál.

**6. Automatisk sikkerhedsslukning i tre positioner.** Hvis strygejernet efterlades uden opsyn på strygesålen eller på siden, slukker det efter 30 sekunder. Hvis det efterlades uden opsyn på hælen, slukker det efter 8 minutter. Det tændes ved at begynde at stryge igen. Kontrollampen blinker gult, og lydalarmer bipper 6 gange inden automatisk sluk.

**6. 3-stufige automatische Abschaltung.** Wenn das Bügeleisen auf der Bügelsohle steht oder auf der Seite liegt und länger als 30 Sekunden nicht benutzt wird, schaltet es automatisch ab. Steht das Bügeleisen auf der Abstellfläche, erfolgt nach 8 Minuten die automatische Sicherheitsabschaltung. Die Kontrollampe blinkt gelb und der Summer gibt 6 Warntöne ab, bevor das Bügeleisen automatisch ausgeschaltet wird.

BG  
CS  
DA  
DE

EE  
EN  
ES  
FI  
FR  
HR  
HU  
IT

LT  
LV  
NL  
NO

PL  
PT  
RO  
RU

SK  
SL  
SR  
SV

TR  
UK





BG

**1. Винаги поставяйте ютията върху петата ѝ, когато не я ползвате.**

За да почистите външните повърхности, използвайте влажна мека кърпа и подсушавайте. Не използвайте никакви химически разтворители, защото те ще повредят повърхността. Не съхранявайте ютията с вода в резервоара. Навийте захранващия кабел около приспособлението завиване на кабел.

CS

**1. Žehličku odkládejte vždy tak, aby byla postavena na odkládací patce.**

K čištění vnějších povrchů používejte vlhkou měkkou tkaninu. Očištěné povrchy vždy vytřete dosucha. Nepoužívejte žádná chemická rozpouštědla, protože tato by způsobila poškození povrchu. Žehličku neuskładňujte s vodou v nádrže. Naviňte napájecí kabel na držák k uložení kabelu.

DA

**1. Opbevar altid strygejernet på hælen.**

Rengør apparatets ydre med en fugtig blød klud, og tør den af. Brug ikke kemiske opløsninger, da de vil beskadige overfladen. Opbevar ikke strygejernet med vand i tanken. Sno netledningen omkring ledningsholderen.

DE

**1. Lagern Sie das Bügeleisen immer auf seiner Abstellfläche.**

Verwenden Sie zum Reinigen der Außenflächen ein weiches feuchtes Tuch und wischen Sie anschließend trocken. Verwenden Sie keine chemischen Lösungsmittel, da diese die Oberfläche schädigen. Das Bügeleisen nicht mit Wasser im Behälter lagern. Wickeln Sie das Netzkabel um die Kabelaufbewahrungs-Vorrichtung.

**2. Функция за самопочистване.**

Напълнете ютията с вода и я пуснете. Когато индикаторът светне зелено, изключете ютията. Задръжте ютията над мивка, натиснете и задръжте бутона за почистване. Използвайте пълен резервоар с вода. Освободете бутона, за да спрете функцията за самопочистване. Повторете процедурата, ако е възможно. **ЗАБЕЛЕЖКА!** Не използвайте, продукти отстраняващи варовик или оцет.

**2. Funkce samočinného čištění.**

Naplňte žehličku vodou a žehličku zahřejte. Když se kontrolka rozsvítí zeleně, vypojte žehličku ze zásuvky. Podržte žehličku nad umyvadlem či dřezem a stiskněte a podržte tlačítko čištění. Použijte plnou nádržku vody. Uvolněním tlačítka zastavíte samočisticí funkci. V případě potřeby postup zopakujte. **POZNÁMKA!** Nepoužívejte žádné kapaliny k odstranění vodního kamene či oct.

**2. Selvrensningfunktion.**

Fyld strygejernet med vand, og opvarm strygejernet. Når kontrollampen lyser grønt, skal du trække strygejernets stik ud. Hold strygejernet over en vask, tryk på rengøringsknappen og hold den nede. Brug en fuld vandtank. Slip knappen for at stoppe selvrensningfunktionen. Gentag om nødvendigt proceduren. **BEMÆRK!** Brug ikke afkalkningsvæske eller eddike.

**2. Selbstreinigungs- und Entkalkungsfunktion.**

Füllen Sie das Bügeleisen mit Wasser und lassen Sie es aufheizen. Wechseln Sie die Kontrollampe auf grün, ziehen Sie den Netzstecker aus der Steckdose. Halten Sie das Bügeleisen über ein Waschbecken und halten Sie die Reinigungstaste gedrückt. Verbrauchen Sie so eine ganze Wasserbehälterfüllung. Lassen Sie die Taste los, um die Selbstreinigungsfunktion abzubrechen. Wiederholen Sie den Vorgang bei Bedarf. **HINWEIS:** Verwenden Sie keinen Entkalker und keinen Essig!

**3. Почистване на гладещата плоча.**

Не използвайте триешни повърхности или груби почистващи средства за гладещата плоча, защото те ще повредят повърхността. За да отстраните нагара, гладете влажен парцал, докато ютията още е гореща. За да почистите опорната рамка, просто избършете с мека влажна кърпа и подсушете.

**3. Čištění žehlicí plochy.**

K čištění žehlicí plochy nepoužívejte drátěny nebo abrazivní či agresivní čisticí prostředky, protože by mohly způsobit poškození jejího povrchu. Je-li třeba odstranit přichycené spálené zbytky, přejeďte žehličkou, která je ještě horká, po vlhké tkanině. Žehlicí plochu jednoduše očištěte měkkým vlhkým hadrem a osušte.

**3. Rengøring af strygesålen.**

Brug ikke skuresvamp eller skræppe rengøringsmidler på strygesålen, da de kan beskadige overfladen. Fjern brændte rester ved at stryge en fugtig klud, mens strygejernet stadig er varmt. Rengør sålen ved at tørre den med en blød og fugtig klud, og tør den af.

**3. Reinigen der Bügelsohle.**

Behandeln Sie die Bügelsohle nicht mit Scheuerschwämmen oder scharfen Reinigungsmitteln, da diese die Oberfläche beschädigen. Eingebrannte Rückstände entfernen Sie durch Bügeln über ein feuchtes Tuch, während das Bügeleisen noch heiß ist. Die Bügelsohle zur Reinigung mit einem weichen, feuchten Lappen abwischen und abtrocknen.



BG

Проблем	Възможна причина	Решение
Гладещата плоча не загрева, въпреки че ютията е включена.	Проблем в свързването	Проверете захранващия кабел, щепсела и контакта.
	Управлението на температурата е в положение МИН.	Изберете подходящата температура.
Ютията не прави пара.	В резервоара няма достатъчно вода.	Напълнете резервоара (вж. "Първи стъпки", №2).
	Управлението на парата е поставено в положение без пара.	Задайте управлението на парата в положение между минимална пара и максимална пара (вж. "Таблица за гладене").
	Избраната температура е по-ниска от тази, която е определена за използването на пара.	Увеличете температурата най-малко до ●●.
Функцията за пръскане не работи.	В резервоара няма достатъчно вода.	Напълнете резервоара (вж. "Първи стъпки", №2).
Функцията парен удар и вертикален парен удар на работи.	Функцията парен удар е използвана много често за кратък период от време.	Поставете ютията хоризонтално и изчакайте, преди да използвате функцията парен удар.
	Ютията не е достатъчно гореща.	Задайте подходяща температура за парно гладене (до ●●). Поставете ютията във вертикално положение и изчакайте, докато индикаторната лампичка за температурата се изключи.

BG

CS

DA

DE

EE

EN

ES

FI

FR

HR

HU

IT

LT

LV

NL

NO

PL

PT

RO

RU

SK

SL

SR

SV

TR

UK

CS

Problém	Možná příčina	Řešení
Žehlicí plocha zůstává studená, i když je žehlička zapnuta.	Problém s připojením	Zkontrolujte síťový napájecí kabel, zástrčku a síťovou zásuvku.
	Regulátor teploty je nastaven v poloze MIN.	Zvolte odpovídající teplotu.
Žehlička nevytváří páru.	Nedostatečné množství vody v zásobníku.	Naplňte zásobník vodou (viz „Začínáme“, bod 2).
	Regulátor páry je nastaven v poloze pro žehlení bez napařování.	Nastavte regulátor páry do polohy mezi minimálním a maximálním množstvím páry (viz „Tabulka nastavení a způsobů žehlení“).
	Zvolená teplota je nižší než teplota specifikovaná pro žehlení s napařováním.	Teplotu zvýšte alespoň na stupen ●●.
Nelze použít funkci kropení.	Nedostatečné množství vody v zásobníku.	Naplňte zásobník vodou (viz „Začínáme“, bod 2).
Nelze použít funkci napařování a svislého napařování.	Funkce napařování byla používána velmi často během krátké doby.	Umístěte žehličku do vodorovné polohy a počkejte, než bude opět připravena k použití s funkcí napařování.
	Žehlička není dostatečně horká.	Nastavte vhodnou teplotu pro žehlení s napařováním (do ●●). Umístěte žehličku do svislé polohy a počkejte, dokud nezhasne světelný indikátor.

DA

Problem	Mulig årsag	Løsning
Strygesålen bliver ikke varm, selvom strygejernet er tændt.	Tilslutningsproblem	Kontrollér netledning, stik og stikkontakt.
	Temperaturkontrollen er i MIN-position.	Vælg den rette temperatur.
Strygejernet producerer ikke damp.	Der er ikke nok vand i beholderen.	Fyld vandbeholderen (se "Sådan kommer du i gang", nr. 2).
	Kontrolknappen til dampfunktionen står i en position uden damp.	Indstil kontrolknappen til dampfunktion mellem positionerne med minimum damp og maksimal damp (se "Strygetabel").
	Den valgte temperatur er lavere end den, der er angivet til at bruge med damp.	Øge temperaturen til min. ●●.
Sprayfunktionen virker ikke.	Der er ikke nok vand i beholderen.	Fyld vandbeholderen (se "Sådan kommer du i gang", nr. 2).
Funktionerne for superdamp og lodret superdamp virker ikke.	Superdampfunktionen blev brugt ofte inden for en kort periode.	Sæt strygejernet i lodret position, og vent, før superdampfunktionerne anvendes.
	Strygejernet er ikke varmt nok.	Juster den rette temperatur til dampstrygning (op til ●●). Sæt strygejernet i lodret position, og vent, til temperaturindikatoren slukker.

DE

Problem	Mögliche Ursache	Lösung
Bügelsohle wird trotz eingeschaltetem Bügeleisen nicht heiß.	Verbindungsproblem	Überprüfen Sie das Netzkabel, den Stecker und die Steckdose.
	Temperaturregelung befindet sich in Stellung MIN	Wählen Sie die geeignete Temperatur.
Bügeleisen erzeugt keinen Dampf.	Nicht genügend Wasser im Tank.	Füllen Sie den Wassertank (Siehe „Erste Schritte“, Nr. 2).
	Dampfgregler ist nicht auf Dampferzeugung eingestellt.	Stellen Sie den Dampfgregler zwischen minimale und maximale Dampferzeugung (siehe „Bügeltabelle“).
	Ausgewählte Temperatur ist niedriger als die für die Dampffunktion erforderliche Einstellung.	Erhöhen Sie die Temperatur auf mind. ●●.
Sprühfunktion arbeitet nicht.	Nicht genügend Wasser im Tank.	Füllen Sie den Wassertank (Siehe „Erste Schritte“, Nr. 2).
Dampfstoß und Vertikaldampfstoß funktionieren nicht.	Dampfstoßfunktion wurde sehr häufig innerhalb kurzer Zeit verwendet.	Stellen Sie das Bügeleisen waagrecht und warten Sie, bevor Sie die Dampfstoßfunktion verwenden.
	Bügeleisen ist nicht heiß genug.	Stellen Sie die richtige Temperatur für Dampfbugeln ein (bis zu ●●). Stellen Sie das Bügeleisen senkrecht und warten Sie, bis die Temperaturanzeige erlischt.

# Изхвърляне / Likvidace Bortskaffelse / Entsorgung

BG

Рециклирайте материалите със

символа . Поставете опаковките в съответните контейнери за рециклирането им. Помогнете за опазването на околната среда и човешкото здраве, както и за рециклирането на отпадъци от електрически и електронни уреди.

Не изхвърляйте уредите, означени



със символа , заедно с битовата смет. Върнете уреда в местния пункт за рециклиране или се обърнете към вашата общинска служба.

BG  
CS  
DA  
DE

EE  
EN  
ES  
FI

FR  
HR  
HU  
IT

LT  
LV  
NL  
NO

PL  
PT  
RO  
RU

SK  
SL  
SR  
SV

TR  
UK

CS

Recyklujte materiály označené symbolem

. Obaly vyhodte do příslušných odpadních kontejnerů k recyklaci. Pomáhejte chránit životní prostředí a lidské zdraví a recyklovat elektrické a elektronické spotřebiče určené k likvidaci.

Spotřebiče označené příslušným



symbolem  nelikvidujte spolu s domovním odpadem. Spotřebič odevzdejte v místním sběrném dvoře nebo kontaktujte místní úřad.

DA

Genbrug materialer med symbolet . Anbring emballagematerialet i passende beholdere til genbrug. Hjælp med at beskytte miljøet og menneskelig sundhed samt at genbruge affald af elektriske og elektroniske apparater.

Kasser ikke apparater, der er mærket



med symbolet , sammen med husholdningsaffaldet. Lever produktet tilbage til din lokale genbrugsplads eller kontakt din kommune.

DE

Recyceln Sie Materialien mit dem Symbol . Entsorgen Sie die Verpackung in den entsprechenden Recyclingbehältern. Recyceln Sie zum Umwelt- und Gesundheitsschutz elektrische und elektronische Geräte.

Entsorgen Sie Geräte mit diesem



Symbol  nicht mit dem Hausmüll. Bringen Sie das Gerät zu Ihrer örtlichen Sammelstelle oder wenden Sie sich an Ihr Gemeindeamt.

This page is left blank intentionally

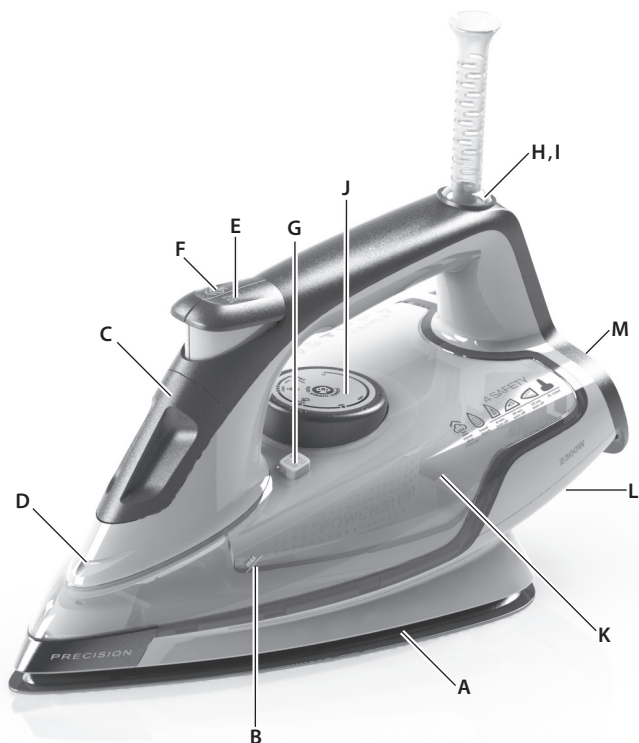

**EE**

## Koostisosad

- A. RESILIMUM™ 500 Tald
- B. Maksimaalse veetaseme näidik
- C. Kaanega täiteava
- D. Piserdusotsak
- E. Piserdusnupp
- F. Auruvoo nupp
- G. Isepuhastuse nupp
- H. Toite märgutuli
- I. Automaatse väljalülituse ohutustuli
- J. Temperatuuriregulaator
- K. Veenõu
- L. Juhtmehoidik
- M. Kummikattega kand

**EN**

## Components

- A. RESILIMUM™ 500 Soleplate
- B. Maximum water level indicator
- C. Filling aperture with cover
- D. Spray nozzle
- E. Spray button
- F. Steam jet button
- G. Self-cleaning button
- H. Power indicator light
- I. Safety auto-off light
- J. Temperature selector
- K. Water tank
- L. Cable wrap facility
- M. Rubber-napped heel

**ES**

## Componentes

- A. RESILIMUM™ 500 Suela
- B. Indicador de nivel máximo de agua
- C. Orificio de llenado con tapa
- D. Pulverizador
- E. Botón de pulverización
- F. Botón de chorro de vapor
- G. Tecla de autolimpieza
- H. Indicador luminoso de encendido
- I. Indicador luminoso de desconexión automática de seguridad
- J. Selector de temperatura
- K. Depósito de agua
- L. Enrollador de cable
- M. Soporte de apoyo con revestimiento de goma

**FI**

## Osat

- A. RESILIMUM™ 500 Pohjalevy
- B. Veden maksimitason merkkiiviiva
- C. Täyttöaukko ja sen suoja
- D. Sumutinpää
- E. Sumutinpainike
- F. Höyrysuihkun painike
- G. Puhdistuspainike
- H. Virran merkivalo
- I. Automaattisen sammutuksen merkivalo
- J. Lämpötilanvalitsin
- K. Vesisäiliö
- L. Johdon kerimislovi
- M. Kuminen takaosa

BG  
CS  
DA  
DE

EE  
EN  
ES  
FI

FR  
HR  
HU  
IT

LT  
LV  
NL  
NO

PL  
PT  
RO  
RU

SK  
SL  
SR  
SV

TR  
UK

## Enne seadme esmakordset kasutamist lugege allolev kasutusjuhend hoolikalt läbi!

EE

- Seda seadet võivad kasutada vähemalt 8-aastased lapsed ning füüsilise, sensoorse või vaimupuudega inimesed või kogemuste ja teadmisteta isikud, kui nende üle on järelvalve ja neid juhendatakse seadme turvalise kasutamise osas ning nad mõistavad selle kasutamisega kaasnevaid ohte.
- Lapsed ei tohi seadmega mängida.
- Ilma järelvalveta ei tohi lapsed seadet puhastada ega hooldustoiminguid läbi viia.
- Hoidke triikraud ja toitejuhe alla 8-aastastele lastele kättesaamatuna, kui seade on voluvõrgus või maha jahtumas.
- Kasutamise ajal võivad pinnad kuumaks minna .
- Seadme võite ühendada ainult sellise elektrivõrguga, mille pingega ja sagedus vastavad nimiandmete sildil toodud andmetele!
- Triikrauda ei tohi kasutada, kui see on maha kukkunud, kui sel on nähtavad kahjustused raual või juhtmel või kui see lekib.
- Seadet tohib ühendada üksnes maandatud seinakontakti.
- Vigastatud seadme või toitejuhtme korral laske see ohu vältimiseks välja vahetada tootjal, tootja volitatud teeninduses või sarnase väljaõppega isikul.
- Triikrauda tuleb kasutada ja toetada kindlal pinnal. Kui asetate triikraua kannale, veenduge, et kand oleks pandud kindlale pinnale.
- Elektrivõrku ühendatud triikrauda ei tohi kunagi järelvalveta jätta.
- Enne kõiki puhastus- ja hooldustöid ning iga kord pärast kasutamist tuleb seade välja lülitada ja toitepistik seinakontaktist välja võtta.
- Enne veepaagi veega täitmist tuleb pistik seinakontaktist eemaldada.
- Toitejuhe ei tohi minna vastu seadme kuumi pindu.
- Ärge pange seadet vette ega mis tahes muusse vedelikku!
- Ärge ületage seadmepoolset näidatud veepaagi maksimaalset mahtuvust.
- Piirangute puhul määrake vee kvaliteet/tüüp, mida tohib seadmega kasutada.
- Seade on ette nähtud üksnes koduseks kasutamiseks. Tootja ei vastuta vales või mittesihtharilise kasutamisest tingitud võimalike kahjustuste eest.
- Selle tootega võib kasutada kraanivett. Soovitatav on kasutada destilleeritud vett või 50% destilleeritud vett ja 50% kraanivett.
- Ärge ühendage seadet pardlitele mõeldud seinakontaktidesse.

## Read the following instruction carefully before using machine for the first time.

- This appliance can be used by children aged from 8 years and above and persons with reduced physical, sensory or mental capabilities or lack of experience and knowledge if they have been given supervision or instruction concerning use of the appliance in a safe way and understand the hazards involved.
- Children shall not play with the appliance.
- Cleaning and user maintenance shall not be made by children without supervision.
- Keep the iron and its cord out of reach of children less than 8 years of age when it is energized or cooling down.
- The surfaces are liable to get hot during use .
- The appliance may only be connected to a power supply whose voltage and frequency comply with the specifications on the rating plate!
- The iron is not to be used if it has been dropped, if there are visible signs of damage on the iron or its cord or if it is leaking.
- The appliance must only be connected to an earthed socket.
- If the appliance or the supply cord is damaged, it must be replaced by the manufacturer, its service agent or similarly qualified person, in order to avoid hazard.
- The iron must be used and rested on a stable surface. When placing the iron on its stand, ensure that the surface on which the stand is placed is stable.
- Never leave the appliance unattended while connected to the supply mains.
- The appliance must be switched off and the mains plug withdrawn each time after use, before cleaning and maintenance.
- The plug must be removed from the socket outlet before the water reservoir is filled with water.
- The mains cable must not come into contact with any hot parts of the appliance.
- Do not immerse the appliance in water or any other liquid.
- Do not exceed the maximum filling volume as indicated on the appliances.
- If there are limitations please define water quality / type of water that can be used with appliance.
- This appliance is intended for domestic use only. The manufacturer cannot accept any liability for possible damage caused by improper or incorrect use.
- This product is appropriate for use with tap water. It is recommended to use distilled water or a mix of 50% distilled, 50% tap water.
- Do not connect the appliance to a wall socket intended for shavers.

BG  
CS  
DA  
DE

EE  
EN  
ES  
FI

FR  
HR  
HU  
IT

LT  
LV  
NL  
NO

PL  
PT  
RO  
RU

SK  
SL  
SR  
SV

TR  
UK

## **Lea detenidamente las siguientes instrucciones antes de utilizar la máquina por primera vez.**

- Este aparato puede ser utilizado por niños a partir de 8 años de edad y personas con discapacidad física, sensorial o mental, o falta de experiencia y conocimientos, si reciben la supervisión necesaria o instrucciones en relación con el uso seguro del aparato y comprenden los peligros relacionados.
- No permita a los niños jugar con el aparato.
- La limpieza y mantenimiento de usuario no podrán ser realizados por niños sin la debida supervisión.
- Mantenga la plancha y el cable fuera del alcance de los niños menores de 8 años cuando esté encendida o enfriándose.
- Las superficies pueden calentarse durante el uso .
- Este electrodoméstico debe conectarse exclusivamente a una fuente de alimentación eléctrica cuya tensión y frecuencia se ajusten a las especificaciones de la placa de características.
- No utilice la plancha si se ha caído, si existen señales visibles de daños en la misma o en el cable, o si observa fugas de agua.
- El electrodoméstico solamente deberá conectarse a una toma de alimentación eléctrica puesta a tierra.
- Si el electrodoméstico o el cable de alimentación no están en perfectas condiciones, deben ser sustituidos por el fabricante, por su servicio de asistencia técnica o por personal debidamente cualificado, para evitar cualquier peligro.
- La plancha debe utilizarse y apoyarse sobre una superficie estable. Al colocar la plancha sobre su soporte, asegúrese de que la superficie en la que se encuentre el soporte sea estable.
- Nunca deje el electrodoméstico sin vigilancia mientras esté conectado a la red eléctrica.
- Debe apagar el electrodoméstico y desconectarlo de la red eléctrica después de cada uso, así como antes de limpiarlo y realizar el mantenimiento.
- El enchufe debe desconectarse de la toma de red antes de cargar el depósito de agua.
- El cable de alimentación eléctrica no debe entrar en contacto con piezas calientes del electrodoméstico.
- No sumerja el electrodoméstico en agua u otro líquido.
- No supere el volumen máximo de llenado indicado en la plancha.
- En caso de existir limitaciones, definir el tipo / calidad de agua que puede utilizarse con la plancha.
- Este electrodoméstico está previsto exclusivamente para uso doméstico. El fabricante declina toda responsabilidad por los posibles daños que pudiesen producirse como consecuencia de su uso inadecuado o incorrecto.
- El producto se puede utilizar con agua del grifo. Se recomienda utilizar agua destilada o una mezcla de un 50 % destilada y un 50 % de agua del grifo.
- No conecte el aparato a una toma de pared diseñada para maquinillas de afeitar.



## Lue seuraavat ohjeet huolella, ennen kuin käytät laitetta ensimmäisen kerran.

FI

- Tätä laitetta voivat käyttää 8-vuotiaat ja sitä vanhemmat lapset ja henkilöt, joilla on fyysisiä, aistillisia tai henkisiä puutteita tai puutteellinen tuntemus, jos heitä valvotaan tai ohjataan laitteen turvallisessa käytössä ja he ymmärtävät sen käyttöön liittyvät vaarat.
- Lapset eivät saa leikkiä laitteella.
- Lapset eivät saa suorittaa puhdistusta tai huoltoa ilman valvontaa.
- Pidä silitysrauta ja sen johto alle 8-vuotiaiden lasten ulottumattomissa, kun se on toiminnassa tai jäähtyy.
- Pinnat voivat kuumentua käytön aikana .
- Laite voidaan kytkeä vain virtalähteeseen, jonka jännite ja taajuus vastaavat arvokilven tietoja!
- Silitysrauta ei saa käyttää, jos se on pudonnut, jos silitysraudassa tai sen virtajohtossa on näkyviä vaurioita tai jos silitysrauta vuotaa.
- Laite voidaan kytkeä vain maadoitettuun pistorasiaan.
- Jos laite tai virtajohto vaurioituu, valmistajan, huoltoedustajan tai muun pätevän henkilön on vaihdettava se vaarojen välttämiseksi.
- Silitysrauta tulee käyttää vakaalla pinnalla ja se tulee jättää vakaalle pinnalle. Kun silitysrauta pannaan tukeensa, varmista, että tuki on vakaalla pinnalla.
- Älä koskaan jätä laitetta vartioimatta, kun se on kytketty syöttöverkkoon.
- Laite tulee sammuttaa ja virtajohto irrottaa pistorasiasta aina käytön jälkeen sekä ennen puhdistusta ja huoltoa.
- Pistoke tulee irrottaa pistorasiasta, ennen kuin vesisäiliö täytetään vedellä.
- Virtajohto ei saa koskettaa laitteen kuumia osia.
- Älä upota laitetta veteen tai mihinkään muuhun nesteeseen.
- Älä täytä laitetta siihen merkityn maksimirajan yli.
- Tarkista laitteessa käytettävän veden laatu/tyyppi, jos rajoitukset koskevat sitä.
- Laite on tarkoitettu vain kotikäyttöön. Valmistaja ei ota vastuuta mahdollisista vaurioista, jotka johtuvat väärästä tai asiattomasta käytöstä.
- Tätä laitetta voidaan käyttää hanavedellä. Suosittelemme tislattun veden tai 50 % tislattun ja 50 % hanaveden seoksen käyttöä.
- Älä liitä laitetta pistorasiaan, joka on tarkoitettu parranajokoneille.

BG  
CS  
DA  
DE

EE  
EN  
ES  
FI

FR  
HR  
HU  
IT

LT  
LV  
NL  
NO

PL  
PT  
RO  
RU

SK  
SL  
SR  
SV

TR  
UK

EE

Materjal	Temperatuuri reguleerimine	Triikimissoovitused
Akrüül	●	Triikige kuivalt riide pahupoolelt.
Atsetaat	●	Triikige kuivalt riide pahupoolelt, kui materjal on veel niiske või kasutage niisutamiseks piserdusfunktsiooni.
Nailon ja polüester	●	Triikige riide pahupoolelt, kui materjal on veel niiske või kasutage niisutamiseks piserdusfunktsiooni.
Viskoosiid	●	Triikige riide pahupoolelt.
Viskoos	●	Peamiselt kuivalt triikimine. Auru tohib kasutada üksnes vastavalt tootja juhistele.
Siid	●●	Triikige riide pahupoolelt. Läikivate triikimisjälgede vältimiseks kasutage triikimisriiet.
Puuvillasegu	●●	Kontrollige sildilt ning järgige tootja juhiseid. Kasutage madalaimat temperatuuriseadet.
Vill ja villasegu	●●	Triikige auruga riide pahupoolelt või kasutage triikimisriiet.
Puuvill	●●	Kasutage auru: keskmine kuni maksimum.
Pesusamet	●●●	Triikige auruga riide pahupoolelt või kasutage triikimisriiet.
Linane	●●● kuni „maksimum“	Triikige riide pahupoolelt või kasutage läikivate triikimisjälgede vältimiseks triikimisriiet (eriti tumedate värvide puhul). Kasutage auru: keskmine kuni maksimum.
Denim	●●● kuni „maksimum“	Kasutage maksimaalset auru.
Muutuva triikimiskiiruse ja erineva niiskusega kangaste korral võivad optimaalsed seaded tabelis soovitatutest oluliselt erineda.		

EN

Fabric	Temperature setting	Ironing recommendation
Acrylic	●	Dry iron on wrong side.
Acetate	●	Dry iron on wrong side while still damp or use spray to dampen.
Nylon & Polyester	●	Iron on wrong side while still damp or use spray to dampen.
Rayon	●	Iron on wrong side of fabric.
Viscose	●	Mainly dry iron. Steam can be used under manufacturer's instructions.
Silk	●●	Iron on wrong side. Use an ironing cloth to prevent shine marks.
Cotton blends	●●	Check label and follow manufacturer's instructions. Use setting for the fibre requiring lowest setting.
Wool & wool blends	●●	Steam iron on wrong side or use ironing cloth.
Cotton	●●	Use steam medium to high.
Corduroy	●●●	Steam iron on wrong side or use ironing cloth.
Linen	●●● to "max"	Iron on wrong side or use ironing cloth to prevent shine marks, especially with dark colours. Use steam medium to high.
Denim	●●● to "max"	Use maximum steam.
Varied ironing speed and fabric dampness might cause optimal setting to differ from that recommended in the table!		

## Tabla de temperaturas de planchado / Silitystaulukko

ES

Tela	Ajuste de temperatura	Recomendaciones de planchado
Acrílico	●	Planchar en seco la superficie interior.
Acetato	●	Planchar en seco la superficie interior mientras todavía esté húmeda, o bien utilizar el pulverizador para humedecer.
Nailon y poliéster	●	Planchar la superficie interior mientras todavía esté húmeda, o bien utilizar el pulverizador para humedecer.
Rayón	●	Planchar la superficie interior.
Viscosa	●	Normalmente, planchar en seco. Puede utilizarse vapor, siguiendo las instrucciones del fabricante.
Seda	●●	Planchar la superficie interior. Utilice un paño de planchar para evitar que queden marcas.
Mezclas de algodón	●●	Consulte la etiqueta y siga las instrucciones del fabricante. Seleccione el ajuste correspondiente a la fibra que requiera la temperatura más baja.
Lana y mezclas de lana	●●	Planchar al vapor la superficie interior, o bien utilizar un paño de planchar.
Algodón	●●	Utilice un ajuste de vapor entre medio y alto.
Pana	●●●	Planchar al vapor la superficie interior, o bien utilizar un paño de planchar.
Lino	●●● En el ajuste "max"	Planchar sobre la superficie interior o bien utilizar un paño de planchar para evitar marcas, en especial en los colores oscuros. Utilice un ajuste de vapor entre medio y alto.
Sarga	●●● En el ajuste "max"	Utilice el ajuste máximo de vapor.
La velocidad de planchado y el grado de humedad de la tela pueden conllevar que el ajuste óptimo sea diferente del recomendado en la tabla.		

FI

Kangas	Lämpötila	Silityssuositus
Akryyli	●	Silitä nurjalta puolelta ilman höyryä.
Asetaattikuitu	●	Silitä nurjalta puolelta kosteana ilman höyryä tai sumuta kosteaksi sumutepullolla.
Nylon ja polyesteri	●	Silitä nurjalta puolelta kosteana tai sumuta kosteaksi.
Raion	●	Silitä nurjalta puolelta.
Viskoosi	●	Silitetään pääasiassa ilman höyryä. Höyryä voidaan käyttää valmistajan ohjeiden mukaisesti.
Silkki	●●	Silitä nurjalta puolelta. Silitä toisen kankaan läpi, jotta kangas ei ala kiiltämään.
Puuvillasekoitteet	●●	Tarkista pesulapun ohjeet ja noudata valmistajan ohjeita. Käytä alhaisinta vaadittua lämpötilaa.
Villa ja villasekoitteet	●●	Silitä höyryllä nurjalta puolelta tai silitä kankaan läpi.
Puuvilla	●●	Käytä keskilämpötilaa tai korkeaa lämpötilaa.
Vakosametti	●●●	Silitä höyryllä nurjalta puolelta tai silitä kankaan läpi.
Pellava	●●● - maksimi	Silitä nurjalta puolelta tai kankaan läpi, etenkin tummien värien kohdalla, jotta kangas ei ala kiiltää. Käytä keskilämpötilaa tai korkeaa lämpötilaa.
Denim	●●● - maksimi	Käytä suurinta höyryasetusta.
Vaihteleva silitysnopeus ja kankaan kosteus voivat aiheuttaa sen, että optimaalinen asetus ei vastaa taulukon suositusta.		

BG

CS

DA

DE

EE

EN

ES

FI

FR

HR

HU

IT

LT

LV

NL

NO

PL

PT

RO

RU

SK

SL

SR

SV

TR

UK



EE

- 1. Enne esmakordset kasutust.**  
Eemaldage kõik liimijäägid ning hõõruge õrnalt niiske lapiga. Loputage veepaaki võorosakeste kõrvaldamiseks. Esmakordsel sisselülitamisel võivad eralduda ajutised aarud/lõhnad.

EN

- 1. Before first use.** Remove all adhesive remains and gently rub with a dampened cloth. Rinse water tank to remove foreign particles. When turned on for the first time, temporary vapours/odours may occur.

ES

- 1. Antes del primer uso.** Elimine todos los restos de adhesivo y frote suavemente con un paño húmedo. Lave el depósito de agua para eliminar las partículas extrañas. Al encender la plancha por primera vez podrán producirse vapores u olores durante un tiempo.

FI

- 1. Ennen ensimmäistä käyttökertaa.** Poista kaikki liimijäämät ja hiero kevyesti kostealla kankaalla. Poista vieraiden aineiden jäänteet vesisäiliöstä huuhtelemalla. Kun silitysrauta käynnistetään ensimmäistä kertaa, höyryjä tai hajuja voi syntyä hetkeksittain.



- 2. Aurutriikraua veega täitmine.**  
Veenduge, et pistik oleks vooluvõrgust välja tõmmatud. Keerake temperatuurinupp asendisse "0" ja avage täitmisava kate. Asetage triikraud püstiasendisse. Täitke seade veega maksimumtasemeni. Sulgege kaas. **Ettevaatus! Ärge ületage vee maksimumtaset.**

- 2. Filling steam iron with water.**  
Make sure plug is removed from power outlet. Turn the temperature selector to "0" and open the filling aperture cover. Let the iron rest on the heel. Fill water up to maximum level. Close cover. **Caution: Do not exceed the maximum water level.**

- 2. Cargue el depósito con agua.**  
Antes de hacerlo, asegúrese de desconectar el cable de alimentación de la toma de red. Gire el selector de temperatura a la posición "0" y abra la tapa de llenado. Apoye la plancha sobre el "talón". Llene de agua hasta el nivel máximo. Cierre la tapa. **Precaución: No supere el nivel máximo de agua.**

- 2. Höyrysiitysraudan täyttäminen vedellä.**  
Varmista, että pistoke on irrotettu pistorasiasta. Käännä lämpötilansäädin asentoon "0" ja avaa täyttöaukon kansi. Anna siitysraudan olla kannan varassa. Täytä vesisäiliö maksimitasoon saakka. Sulje kansi. **Huomio: Älä ylitä vesisäiliön maksimitasoa.**



- 3. Lülitage toitekaabel vooluvõrku.**  
Toite märgutuli hakkab põlema. Seadke temperatuur temperatuuriregulaatorit keerates sobivaks. Kui tuli muutub roheliseks, on triikraud kasutamiseks valmis.

- 3. Plug power cable into a power outlet.** Power indicator light turns on. Set temperature by turning temperature selector to adequate choice. When the light turns green, the iron is ready to use.

- 3. Enchufe el cable de alimentación en una toma de red.** El indicador luminoso de encendido se encenderá. Ajuste la temperatura girando el selector de temperatura hasta la opción de su preferencia. Cuando la luz esté verde, la plancha está lista para usar.

- 3. Kytke virtajohto pistorasiaan.** Virran merkivalo syttyy. Aseta lämpötila kääntämällä lämpötilanvalitsin oikeaan asentoon. Kun vihreä valo syttyy, siitysrauta on valmis käyttöä varten.



EE

**4. Piserdusudu ja auruvoo funktsiooni kasutamine.** Veenduge, et veepaak on vähemalt 1/4 ulatuses täidetud. Kasutage piserdusudu kangaste eelnevaks niisutamiseks, vajutades peene udu tekitamiseks mitu korda piserdusnupule (A). Auruvoo funktsiooni kasutamiseks veenduge, et veepaak on vähemalt 1/2 ulatuses täidetud. Vajutage pumba eeltäitmiseks mitu korda auruvoo nupule (B).

EN

**4. Using the spray mist and steam jet function.** Ensure that water tank is at least 1/4 full. Use spray mist to pre-dampen fabrics by pressing spray button several times to release a fine mist (A). To use the steam jet function, ensure that tank is at least 1/2 full. Press steam jet button several times to prime pump (B).

ES

**4. Uso de las funciones de pulverizador y de chorro de vapor.** Asegúrese de que el depósito de agua esté lleno al menos en una cuarta parte. Utilice el pulverizador para humedecer telas. Para ello, pulse varias veces el botón de pulverización (A). Para utilizar la función de chorro de vapor, asegúrese de que el depósito esté lleno al menos hasta la mitad. Pulse varias veces el botón de chorro de vapor para cargar la bomba (B).

FI

**4. Höyrysumun ja höyrysiuhkun käyttö.** Varmista, että vesisäiliössä on vähintään neljännes vettä. Esikostuta kankaat vesisumulla painamalla sumutinpainiketta useita kertoja hienon sumun aikaansaamiseksi (A). Kun käytät höyrysiuhkutoimintoa, varmista, että säiliö on vähintään puolillaan. Täytä pumppu painamalla höyrysiuhkupainiketta useita kertoja (B).

**5. Rippuvate esemete aurutamine.** Vertikaalne auruvoo funktsioon sobib ideaalselt kardinade, ülikondade ning ornade kangaste aurutamiseks. Riputage ese riidepuule, hoidke triikrauda 10–20 cm kaugusel ning vajutage auruvoo nupule.

**5. Steaming hanging items.** Vertical steam jet function is ideal for steaming curtains, suits and delicate fabrics. Hang item on a hanger, hold iron at a distance of 10–20 cm and press steam jet button.

**5. Planchado al vapor de prendas colgadas.** La función de chorro de vapor vertical es ideal para planchar cortinas, trajes y telas delicadas. Cuelgue la prenda, sostenga la plancha a una distancia de 10–20 cm y pulse el botón de chorro de vapor.

**5. Ripustettujen kankaiden höyrytys.** Pystysuora höyrysiuhkutoiminto on ihanteellinen verhojen, pukujen ja arkojen kankaiden höyrytyskeeseen. Ripusta vaate henkariin, pidä silitysrautaa 10–20 cm:n etäisyydellä ja paina höyrysiuhkupainiketta.

**6. 3-suunaline automaatne väljalülitus.** Kui triikraud jäetakse järvalveta tallale või küljele, lülitub seade 30 sekundi möödudes välja. Kui triikraud jäetakse järvalveta kannale, lülitub seade 8 minuti möödudes välja. Sisselülitamiseks hakake lihtsalt uuesti triikima. Indikaatortuli vilgub kollasel ja enne automaatset väljalülitust kõlab signaal 6 korda.

**6. 3-way Auto-OFF.** If iron is left unattended on soleplate or on the side, it turns off after 30 seconds. If left unattended on the heel, it turns off after 8 minutes. To turn on, just begin to iron again. The indicator light will flash yellow and the sound alert will beep 6 times before Auto-OFF.

**6. Apagado automático de 3 vías.** Si la plancha se deja conectada sobre la suela o apoyada sobre el lateral, se apagará automáticamente transcurridos 30 segundos. Si se deja conectada apoyada sobre el soporte, se apagará automáticamente transcurridos 8 minutos. Para volver a encenderla no tiene más que empezar a planchar. El indicador luminoso parpadea en amarillo y la alarma suena 6 veces antes del apagado automático.

**6. Kolmesuuntainen automaattinen sammutus.** Jos silitysrauta jätetään vaakatasoon tai kyljelleen, se sammuu 30 sekunnin kuluttua. Jos silitysrauta jätetään pystyasentoon, se sammuu kahdeksan minuutin kuluttua. Silitysrauta käynnistyy uudestaan, kun silitys aloitetaan. Merkkivalossa vilkkuu keltainen valo ja äänimerkki kuuluu 6 kertaa ennen automaattista virrankatkaisua.

BG  
CS  
DA  
DEEE  
EN  
ES  
FIFR  
HR  
HU  
ITLT  
LV  
NL  
NOPL  
PT  
RO  
RUSK  
SL  
SR  
SVTR  
UK



EE

- 1. Hoidke aurutriikrauda alati kannal.** Välispindade puhastamisel kasutage niisket pehmet lappi ning pühkige seade kuivaks. Ärge kasutage mis tahes keemilisi lahuseid, kuna need kahjustavad seadme välispinda. Hoiustamisel ärge jätke vett triikrauda veepaaki. Keerake toitejuhe ümber vastava hoiukoha.

EN

- 1. Always store iron on its heel rest.** To clean exterior surfaces, use a damp soft cloth and wipe dry. Do not use any chemical solvents, as these will damage the surface. Do not store the iron with water in the tank. Wind the mains cord around the cord storage facility.

ES

- 1. Coloque siempre la plancha sobre su soporte de apoyo.** Para limpiar las superficies exteriores, utilice un paño suave y húmedo, y séquelas. No utilice ningún disolvente químico, ya que podría dañar la superficie. No guarde la plancha con agua en el depósito. Enrolle el cable alrededor del accesorio de almacenamiento del cable.

FI

- 1. Säilytä silitysrauta aina pystyasennossa.** Puhdista ulkopinnat kostealla kangasliinalla ja pyyhi kuivaksi. Älä käytä kemiallisia pesuaineita, sillä ne voivat vaurioittaa pintaa. Tyhjennä vesisäiliö aina ennen silitysraudan asettamista säilöön. Kääri virtajohto johdon säilytystilaan.



- 2. Isepuhastumisfunktsioon.** Täitke triikraud veega ja laske seadmel kuumeneda. Kui indikaator tuli muutub roheliseks, lülitage triikraud välja. Hoidke triikrauda kraanikausi kohal, vajutage ja hoidke puhastusnuppu. Kasutage tervet paagitäit vett. Vabastusnupp ise puhastusfunktsiooni peatamiseks. Vajadusel korrake toimingut. **NB!** Ärge kasutage katlakivi eemaldajat ega äädikat.

- 2. Self-cleaning function.** Fill the iron with water and heat up the iron. When the indicator light turns green, unplug the iron. Hold the iron over a sink, press and hold the cleaning button. Use a full tank of water. Release button to stop self-cleaning function. Repeat the procedure if necessary. **NOTE!** Do not use any descaling fluid or vinegar.

- 2. Función de autolimpieza.** Llene la plancha con agua y caliéntela. Cuando el indicador esté en verde, desenchufe la plancha. Sujete la plancha sobre el fregadero y mantenga pulsada la tecla de limpieza. Utilice un depósito de agua lleno. Suelte la tecla para detener la función de autolimpieza. Repita el procedimiento si fuera necesario. **NOTA** No utilice líquidos descalcificadores ni vinagre.

- 2. Itsepuhdistustoiminto.** Täytä silitysrauta vedellä ja kuumenna silitysrauta. Kun vihreä merkkivalo syttyy, irrota silitysraudan pistoke pistorasiasta. Pidä silitysrauta pesualtaan päällä, paina ja pidä puhdistuspainiketta alhaalla. Varmista, että vesisäiliö on täysi. Vapauta painike puhdistustoiminnon päättämiseksi. Toista toimenpide tarvittaessa. **HUOMAA!** Älä käytä kalkinpoistoaineita tai viinietikkaa.



- 3. Talla puhastamine.** Ärge kasutage talla puhastamiseks küürimiskäsna või karedaid puhastusvahendeid, kuna need kahjustavad pinda. Põlemisjääkide kõrvaldamiseks triikige veel kuuma triikrauda niisket lappi. Talla puhastamiseks pühkige seda niiske lapiga ja seejärel kuivatage.

- 3. Cleaning the soleplate.** Do not use scouring pads or harsh cleaners on the soleplate as these will damage the surface. To remove burnt residue, iron over a damp cloth while iron is still hot. To clean the soleplate, simply wipe with soft damp cloth and wipe dry.

- 3. Limpieza de la suela.** No utilice limpiadores potentes ni estropajos que pudiesen rayar la superficie de la suela. Para eliminar los residuos de quemaduras, planche sobre un paño húmedo mientras la plancha todavía esté caliente. Para limpiar la placa, simplemente utilice un paño suave humedecido y séquela.

- 3. Pohjalevyn puhdistaminen.** Älä käytä puhdistamisessa hankaavaa materiaalia tai voimakkaita puhdistusaineita, sillä ne vaurioittavat pintaa. Poista palamisjäänteet silityksellä kosteaa kangasta, kun silitysrauta on vielä kuuma. Puhdista silityspohja pyyhkimällä se pehmeällä ja kostealla liinalla ja kuivaamalla se lopuksi.

EE

Probleem	Võimalik põhjus	Lahendus
Tald ei kuumene, ehkki triikraud on sisse lülitatud.	Ühendusprobleem	Kontrollige toitekaablit, pistikut ning vooluvõrku.
	Temperatuuriregulaator on asendis MIN.	Valige sobiv temperatuur.
Triikraud ei tekita auru.	Veepaagis pole piisavalt vett.	Täitke veepaak veega (vt „Alustamine”, nr 2).
	Aururegulaator on mitte-auru asendis.	Seadke aururegulaator minimaalse ja maksimaalse auru vahelise asendisse (vt „Triikimiskaart”).
	Valitud temperatuur on madalam kui see, mis on auruga kasutamiseks määratud.	Tõske temperatuuri vähemalt ●●.
Piserdusfunktsioon ei tööta.	Veepaagis pole piisavalt vett.	Täitke veepaak veega (vt „Alustamine”, nr 2).
Auruvoofunktsioon ja vertikaalne auruvoo funktsioon ei tööta.	Auruvoofunktsiooni kasutati lühikese ajal jooksul väga sageli.	Asetage triikraud horisontaalasendisse ning oodake enne auruvoo funktsiooni uuesti kasutamist.
	Triikraud pole piisavalt kuum.	Reguleerige õige temperatuur auruga triikimiseks (kuni ●●). Asetage triikraud vertikaalasendisse ja oodake, kuni temperatuuri märgutuli kustub.

EN

Problem	Possible cause	Solution
Soleplate is not heating even though iron is turned on.	Connection problem	Check main power supply cable, plug and outlet.
	Temperature control is in MIN position.	Select adequate temperature.
Iron does not produce steam.	Not enough water in tank.	Fill water tank (see “Getting started”, no 2).
	Steam control is selected in non-steam position.	Set steam control between positions of minimum steam and maximum steam (see “Ironing chart”).
	Selected temperature is lower than that specified to use with steam.	Increase temperature to at least ●●.
Spray function does not work.	Not enough water in tank.	Fill water tank (see “Getting started”, no 2).
Steam jet and vertical steam jet function does not work.	Steam jet function was used very frequently within a short period.	Put iron on horizontal position and wait before using steam jet function.
	Iron is not hot enough.	Adjust the proper temperature to steam ironing (up to ●●). Put iron in vertical position and wait until temperature indicator light turns off.

BG  
CS  
DA  
DE

EE  
EN  
ES  
FI

FR  
HR  
HU  
IT

LT  
LV  
NL  
NO

PL  
PT  
RO  
RU

SK  
SL  
SR  
SV

TR  
UK

ES

Problema	Posible causa	Solución
La plancha no se calienta a pesar de que la plancha está encendida.	Problema de conexión	Compruebe el cable y el enchufe de alimentación eléctrica, así como la toma de red.
	El ajuste de temperatura se encuentra en la posición MIN.	Seleccione la temperatura adecuada.
La plancha no genera vapor.	No hay suficiente agua en el depósito.	Cargue el depósito de agua (consulte el segundo epigrafe de "Introducción").
	El mando de vapor está situado en una posición no de vapor.	Sitúe el mando de vapor entre las posiciones de mínimo y máximo (consulte "Tabla de temperaturas de planchado").
	La temperatura seleccionada es inferior a la especificada para utilizar el vapor.	Suba la temperatura por lo menos hasta ●●.
La función de pulverización no funciona.	No hay suficiente agua en el depósito.	Cargue el depósito de agua (consulte el segundo epigrafe de "Introducción").
Las funciones de chorro de vapor y chorro de vapor vertical no funcionan.	Se está utilizando la función de chorro de vapor con demasiada frecuencia en un periodo corto.	Coloque la plancha en posición horizontal y espere unos instantes antes de utilizar la función de chorro de vapor.
	La plancha no está lo bastante caliente.	Ajuste la temperatura adecuada para el planchado a vapor (hasta ●●). Coloque la plancha en posición vertical y espere a que el indicador luminoso de temperatura se apague.

FI

Ongelma	Mahdollinen syy	Ratkaisu
Pohjalevy ei kuumene, vaikka silitysrauta on päällä.	Kosketusongelma	Tarkista virtajohto, pistoke ja pistorasia.
	Lämpötilansäädin on asetettu alhaisimpaan lämpötilaan.	Valitse oikea lämpötila.
Silitysrauta ei tuota höyryä.	Säiliössä ei ole riittävästi vettä.	Täytä vesisäiliö (katso Aluksi-kohta, nro 2).
	Höyrynsäädin on asetettu ei höyryä -asentoon.	Aseta höyrynsäädin minimi- ja maksimihöyryn välille (katso silitystaulukko).
	Valittu lämpötila on alhaisempi kuin höyryesityksen edellyttämä lämpötila.	Nosta lämpötilaa vähintään tasolle ●●.
Suihkutoiminto ei toimi.	Säiliössä ei ole riittävästi vettä.	Täytä vesisäiliö (katso Aluksi-kohta, nro 2).
Höyrysuihku ja pystysuora höyrysuihku ei toimi.	Höyrysuihkutoimintoa on käytetty erittäin usein lyhyellä aikavälillä.	Pane silitysrauta vaakasuoraan asentoon ja odota, ennen kuin käytät höyrysuihkua.
	Silitysrauta ei ole riittävän kuuma.	Säädä höyryesitykselle oikea lämpötila (enintään ●●). Nosta silitysrauta pystysuoraan asentoon ja odota, kunnes lämpötilan merkkivalo sammuu.



# Jäätmekäitlusse andmine / Disposal

## Cómo desechos el electrodoméstico / Hävittäminen

EE

Sümboliga  tähistatud materjalid võib ringlusse suunata. Selleks viige pakendid vastavatesse konteineritesse. Aidake hoida keskkonda ja inimeste tervist ja suunake elektri- ja elektroonilised jäätmed ringlusse.

Ärge visake sümboliga  tähistatud seadmeid muude majapidamisjätmete hulka. Viige seade kohaliku ringluspunkti või pöörduge abi saamiseks kohaliku omavalitsusse.

EN

Recycle the materials with the symbol . Put the packaging in applicable containers to recycle it. Help protect the environment and human health and to recycle waste of electrical and electronic appliances.

Do not dispose appliances marked with the symbol  with the household waste. Return the product to your local recycling facility or contact your municipal office.

ES

Recicle los materiales con el símbolo . Coloque el material de embalaje en los contenedores adecuados para su reciclaje. Ayude a proteger el medio ambiente y la salud pública, así como a reciclar residuos de aparatos eléctricos y electrónicos.

No deseches los aparatos marcados con el símbolo  junto con los residuos domésticos. Lleve el producto a su centro de reciclaje local o póngase en contacto con su oficina municipal.

FI

Kierrätä materiaalit, jotka on merkitty merkillä . Kierrätä pakkaus laittamalla se asianmukaiseen kierrätysastiaan. Suojele ympäristöä ja ihmisten terveyttä kierrättämällä sähkö- ja elektroniikkaromut.

Älä hävitä merkillä  merkittyjä kodinkoneita kotitalousjätteen mukana. Palauta tuote paikalliseen kierrätyskeskukseen tai ota yhteyttä paikalliseen viranomaiseen.

BG  
CS  
DA  
DE  
EE  
EN  
ES  
FI  
FR  
HR  
HU  
IT  
LT  
LV  
NL  
NO  
PL  
PT  
RO  
RU  
SK  
SL  
SR  
SV  
TR  
UK

This page is left blank intentionally

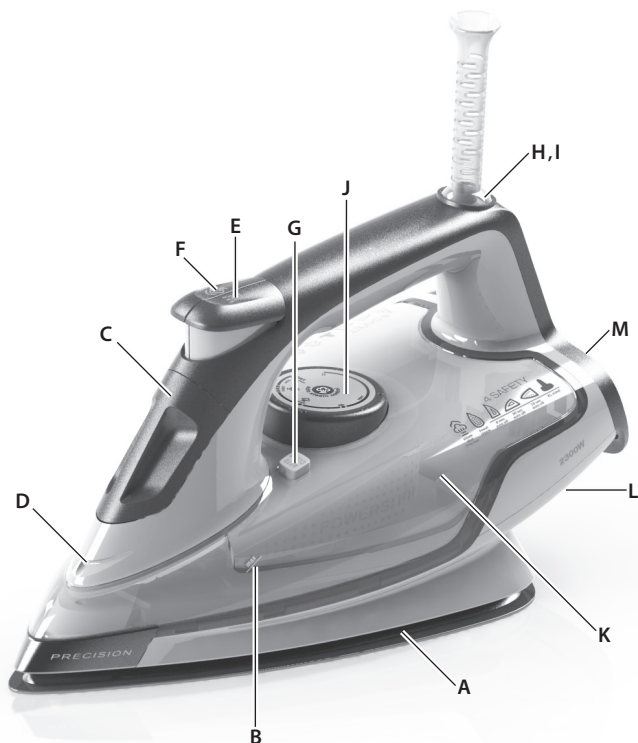

FR

## Composants

- A. RESILIUM™ 500 Semelle
- B. Indicateur de niveau d'eau maximum
- C. Goulot de remplissage avec capuchon
- D. Spray
- E. Bouton Spray
- F. Bouton jet de vapeur
- G. Touche d'auto-nettoyage
- H. Voyant d'alimentation
- I. Voyant d'auto extinction de sécurité
- J. Sélecteur de température
- K. Réservoir d'eau
- L. Dispositif de rangement du cordon
- M. Talon caoutchouté

HR

## Sastavni dijelovi

- A. RESILIUM™ 500 Površina za glačanje
- B. Oznaka za maksimalnu razinu vode
- C. Otvor za punjenje s poklopcem
- D. Mlaznica raspršivača
- E. Gumb raspršivača
- F. Gumb mlaza pare
- G. Tipka za samočišćenje
- H. Žaruljica pokazivača napajanja
- I. Sigurnosna žaruljica automatskog isključivanja
- J. Birač temperature
- K. Spremnik vode
- L. Dio za namatanje kabela
- M. Gumirano postolje

HU

## A készülék részei

- A. RESILIUM™ 500 Talp
- B. Megengedett legmagasabb vízszint jel
- C. Töltőnyílás fedéllel
- D. Permetező fúvóka
- E. Permetezés gomb
- F. Gőzpermet gomb
- G. Öntisztítás gomb
- H. Tápellátás jelzőfény
- I. Biztonsági automatikus kikapcsolás jelzőfény
- J. Hőmérséklet-választó
- K. Víztartály
- L. Kábel tároló
- M. Csúszásgátlós hátlap

IT

## Componenti

- A. RESILIUM™ 500 Piastra
- B. Indicatore del livello massimo dell'acqua
- C. Foro di riempimento con sportellino
- D. Ugello di nebulizzazione
- E. Pulsante di nebulizzazione
- F. Pulsante del getto di vapore
- G. Tasto processo autopulente
- H. Spia dell'alimentazione
- I. Spia dello spegnimento automatico di sicurezza
- J. Selettore della temperatura
- K. Serbatoio dell'acqua
- L. Supporto per l'avvolgimento del cavo
- M. Supporto posteriore gommato

BG  
CS  
DA  
DE

EE  
EN  
ES  
FI

FR  
HR  
HU  
IT

LT  
LV  
NL  
NO

PL  
PT  
RO  
RU

SK  
SL  
SR  
SV

TR  
UK

## **Avant d'utiliser l'appareil pour la première fois, il est impératif de lire attentivement les instructions suivantes.**

FR

- Cet appareil peut être utilisé par des enfants âgés de 8 ans et plus ainsi que par des personnes dont les facultés physiques, sensorielles ou mentales sont réduites, ou qui manquent d'expérience et de connaissances, à condition qu'elles soient sous la surveillance d'une personne responsable ou aient reçu des instructions concernant l'utilisation correcte de l'appareil et comprennent les dangers inhérents.
- Ne laissez pas les enfants jouer avec l'appareil.
- Les enfants ne doivent pas effectuer le nettoyage ni la maintenance de l'appareil sans supervision.
- Le fer et son cordon doivent être conservés hors de portée des enfants âgés de moins de 8 ans lorsque l'appareil est en cours de fonctionnement ou de refroidissement.
- Les surfaces peuvent devenir chaudes pendant l'utilisation ▲.
- L'appareil doit être branché sur un réseau électrique correspondant à la tension et à la fréquence d'alimentation indiquées sur la plaque signalétique.
- Le fer ne doit pas être utilisé s'il est tombé, si le fer ou le cordon d'alimentation portent des marques visibles de détérioration ou si le fer présente une fuite.
- L'appareil doit être raccordé à la terre.
- Si l'appareil ou le cordon est endommagé, il doit être remplacé par le fabricant, l'un de ses réparateurs ou toute autre personne dûment qualifiée, afin d'éviter tout danger.
- Le fer doit être utilisé et posé sur une surface stable. Lorsque le fer est placé sur son support, veillez à ce que la surface sur laquelle est placé le support soit stable.
- Ne jamais laisser l'appareil sans surveillance lorsqu'il est raccordé à l'alimentation électrique.
- Lorsqu'il n'est plus utilisé, éteindre et débrancher l'appareil avant de le nettoyer ou de procéder à son entretien.
- Débrancher la fiche de la prise avant de remplir le réservoir d'eau.
- Le cordon d'alimentation ne doit jamais entrer en contact avec les parties chaudes de l'appareil.
- Ne pas plonger l'appareil dans l'eau ni dans aucun autre liquide.
- Ne pas dépasser le niveau maximum de remplissage indiqué sur l'appareil.
- S'il existe des limitations, identifier la qualité/le type d'eau pouvant être utilisé avec l'appareil.
- Cet appareil est exclusivement destiné à un usage domestique. Le fabricant décline toute responsabilité en cas de dommages résultant d'une utilisation incorrecte de l'appareil.
- Ce produit peut être utilisé avec de l'eau du robinet. Il est recommandé d'utiliser de l'eau distillée, ou un mélange composé de 50 % d'eau distillée et de 50 % d'eau du robinet.
- Ne branchez pas l'appareil sur une prise murale prévue pour les rasoirs électriques.

**Prije prvog korištenja uređaja pažljivo pročitajte sljedeće upute.**

- Ovaj uređaj smiju koristiti djeca starija od 8 godina i osobe sa smanjenim fizičkim, osjetilnim ili mentalnim sposobnostima ili pomanjkanjem iskustva i znanja ako su pod nadzorom ili su dobili upute o upotrebi uređaja na sigurna način i razumiju uključene opasnosti.
- Djeca se ne smiju igrati s uređajem.
- Čišćenje i održavanje uređaja ne smiju obavljati djeca bez nadzora.
- Glačalo i njegov kabel držite izvan dohvata djece mlađe od 8 godina kada su uključeni ili se hlade.
- Površine se mogu zagrijati tijekom upotrebe ▲.
- Uređaj se smije priključivati samo na izvore napajanja čiji napon i frekvencija odgovaraju specifikacijama na pločici s nominalnim vrijednostima!
- Ne koristite glačalo ako je palo, ako ima vidljivih oštećenja na glačalu ili njegovu kabelu te ako glačalo curi.
- Uređaj morate spojiti samo na uzemljenu utičnicu.
- Ako se uređaj ili kabel za napajanje ošteti, mora ga zamijeniti proizvođač, njegov ovlaštenu servisera ili druga kvalificirana osoba kako biste izbjegli opasnost.
- Glačalo morate koristiti i odlagati na stabilnoj površini. Ako glačalo postavljate na stalak, provjerite je li stalak postavljen na stabilnom mjestu.
- Uređaj nikad ne smijete ostaviti bez nadzora ako je uključen u utičnicu.
- Nakon svakog korištenja, prije čišćenja ili održavanja potrebno je uređaj isključiti i izvući utikač iz utičnice električnog napajanja.
- Prije punjenja spremnika vodom utikač mora biti isključen iz utičnice.
- Kabel za napajanje ne smije doći u dodir s vrućim dijelovima uređaja.
- Ne uranjajte uređaj u vodu ili drugu tekućinu.
- Nemojte puniti više nego što je maksimalno dopušteno oznakom na uređajima.
- Postoje li određena ograničenja, odredite kvalitetu / vrstu vode koja se može koristiti u uređaju.
- Uređaj je namijenjen samo za korištenje u kućanstvu. Proizvođač ne prihvaća nikakvu odgovornost za moguća oštećenja nastala zbog neodgovarajućeg ili nepravilnog korištenja uređaja.
- Ovaj je proizvod namijenjen za upotrebu s vodom iz slavine. Preporučuje se upotreba destilirane vode ili mješavine 50% destilirane i 50% vode iz slavine.
- Ne priključujte uređaj na utičnicu namijenjenu briaćim aparatima.

## **A készülék első használatát megelőzően olvassa el figyelmesen a következő utasításokat.**

- Ezt a készüléket 8 évnél idősebb gyermekek, illetve megváltozott fizikai, érzékelési vagy szellemi képességű, illetve hozzá nem értő személyek csak felügyelet mellett, vagy abban az esetben használhatják, ha megfelelően elsajátították a készülék biztonságos használatának módját, és megértették a velejáró veszélyeket.
- Tilos a gyermekeknek a készülékkel játszani.
- Gyermekek felügyelet nélkül nem végezhetnek tisztítási vagy karbantartási munkát a készüléken.
- Amíg be van kapcsolva, vagy ki nem hűlt teljesen, a vasalót és a vezetékét tartsa távol 8 évnél fiatalabb gyermekektől.
- Használat közben a felületek felforrósodhatnak .
- A készüléket csak a műszaki adatok címkéjén feltüntetett értékekkel azonos feszültségű és frekvenciájú elektromos hálózathoz szabad csatlakoztatni.
- Ne használja a vasalót, ha leejtették, ha a vasalón vagy a kábelen látható sérülés van, illetve ha szivárog.
- A készülék kizárólag földelt csatlakozóaljzathoz csatlakoztatva használható.
- Ha a készülék vagy a tápkábel megsérült, a veszély elkerülése érdekében azt a gyártónak, a gyártó által megbízott szerviznek vagy hasonlóan képzett szakembernek kell kicserélnie.
- A vasalót stabil felületen kell használni és tartani. A vasaló állványra helyezése előtt mindig győződjön meg arról, hogy az állvány alatti felület stabil.
- A táphálózathoz csatlakoztatott készüléket soha ne hagyja felügyelet nélkül.
- Tisztítás vagy karbantartás előtt, illetve használat után mindig kapcsolja ki a készüléket és húzza ki a tápkábelt a hálózati aljzathoz.
- A víztartály feltöltése előtt a tápkábel csatlakozóját mindig ki kell húzni a hálózati aljzathoz.
- A tápkábel nem érintkezhet a készülék forró részeivel.
- A készüléket ne merítse vízbe vagy egyéb folyadékba.
- Ne lépje túl a készüléken feltüntetett maximális töltési mennyiséget (vízszintet).
- Korlátozások fennállása esetén határozza meg a víz minőségét / a készülékhez használható víz típusát.
- Ez a készülék kizárólag háztartási használatra alkalmas. A gyártó nem vállal semmilyen kötelezettséget a helytelen vagy nem rendeltetésszerű használat miatt bekövetkezett esetleges károkért.
- A készülék csapvízzel is használható. Javasoljuk, hogy desztillált vizet vagy 50% desztillált víz és 50% csapvíz keverékét alkalmazza.
- Ne csatlakoztassa a készüléket a villanyborotvák számára kialakított hálózati aljzathoz.

## **Prima di utilizzare l'apparecchio per la prima volta, leggere attentamente le seguenti istruzioni.**

- Questa apparecchiatura può essere usata da bambini a partire dagli 8 anni e da adulti con limitate capacità fisiche, sensoriali o mentali o con scarsa esperienza o conoscenza sull'uso dell'apparecchiatura, soltanto se sorvegliati o se sono stati istruiti relativamente all'uso dell'apparecchiatura e a condizione che abbiano capito i rischi coinvolti.
- I bambini non devono giocare con l'apparecchiatura.
- La pulizia e gli interventi di manutenzione non devono essere eseguiti dai bambini senza supervisione.
- Tenere il ferro e il suo cavo lontani dalla portata di bambini di età inferiore agli 8 anni quando collegato alla rete elettrica o se si sta raffreddando.
- Le superfici possono surriscaldarsi durante l'uso .
- Collegare l'apparecchio solo a una fonte di alimentazione con tensione e frequenza conformi alle specifiche riportate sulla targhetta delle caratteristiche.
- Non utilizzare il ferro da stiro se è caduto, perde o presenta danni visibili al corpo dell'apparecchio o al cavo di alimentazione.
- L'apparecchio deve essere collegato solo a una presa con messa a terra.
- In caso di danneggiamento dell'apparecchio o del cavo di alimentazione, ottenerne la sostituzione rivolgendosi al produttore, a un suo agente dell'assistenza o a una persona egualmente qualificata, in modo da evitare rischi.
- Utilizzare e poggiare il ferro da stiro su una superficie stabile. Quando si colloca il ferro sul suo supporto, accertarsi che la superficie sulla quale quest'ultimo poggia sia stabile.
- Non lasciare mai l'apparecchio incustodito quando è collegato alla rete elettrica.
- Dopo ogni uso, spegnere l'apparecchio e scollegarlo dalla rete elettrica prima di effettuare operazioni di pulizia e manutenzione.
- Prima di procedere al riempimento del serbatoio dell'acqua, rimuovere la spina dalla presa elettrica.
- Evitare che il cavo di alimentazione entri in contatto con le parti calde dell'apparecchio.
- Non immergere l'apparecchio in acqua o altri liquidi.
- Non superare il volume massimo di riempimento indicato sull'apparecchio.
- Se vi sono limitazioni, definire qualità/tipo di acqua utilizzabili con l'apparecchio.
- Questo apparecchio è progettato esclusivamente per uso domestico. Il produttore declina qualsiasi responsabilità per eventuali danni causati dall'uso improprio o errato.
- Questo prodotto è adatto per essere utilizzato con acqua di rubinetto. Si consiglia di utilizzare acqua distillata o una miscela composta da 50% di acqua distillata e 50% di acqua di rubinetto.
- Non collegare l'apparecchiatura ad una presa a muro per rasoi elettrici.

## Tableau de repassage / Tablica glačanja

FR

Tissu	Sélecteur de température	Recommandations pour le repassage
Acrylique	●	Repassage à sec sur l'envers.
Acétate	●	Repassage à sec sur l'envers pendant que le tissu est encore humide ou utiliser un brumisateuse pour l'humidifier.
Nylon & polyester	●	Repassage sur l'envers pendant que le tissu est encore humide ou utiliser un brumisateuse pour l'humidifier.
Rayonne	●	Repassage sur l'envers du tissu.
Viscose	●	Principalement repassage à sec. Il est possible d'utiliser de la vapeur en respectant les instructions du fabricant.
Soie	●●	Repassage sur l'envers. Utiliser une housse de repassage pour éviter les marques brillantes.
Mélanges de cotons	●●	Consulter l'étiquette et respecter les instructions du fabricant. Sélectionner la température adaptée à la fibre la plus fragile.
Laine et mélanges de laines	●●	Repassage à la vapeur sur l'envers ou utiliser une housse de repassage.
Coton	●●	Utiliser un niveau de vapeur moyen à élevé.
Velours côtelé	●●●	Repassage à la vapeur sur l'envers ou utiliser une housse de repassage.
Lin	●●● à "max."	Repassage sur l'envers ou utiliser une housse de repassage pour éviter les marques brillantes, en particulier avec les couleurs sombres. Utiliser un niveau de vapeur moyen à élevé.
Toile de jean	●●● à "max."	Utiliser la vapeur au maximum.
Des variations de vitesse de repassage et d'humidité du tissu peuvent modifier les paramètres optimaux par rapport à ceux recommandés dans le tableau !		

HR

Tkanina	Postavljanje temperature	Savjeti za korištenje glačanja
Akril	●	Glačajte na suho s obratne strane.
Acetat	●	Glačajte na suho s obratne strane dok je još vlažno ili koristite raspršivač za vlaženje.
Najlon i poliester	●	Glačajte s obratne strane dok je još vlažno ili koristite raspršivač za vlaženje.
Rejon	●	Glačajte s obratne strane tkanine.
Viskoza	●	Pretežno glačajte na suho. Para se može koristiti uz pridržavanje uputa proizvođača.
Svila	●●	Glačajte s obratne strane. Koristite krpu za glačanje kako bi se izbjegli sjajni tragovi.
Miješani pamuk	●●	Provjerite podatke na etiketi i slijedite upute proizvođača. Postavite temperaturu prema vlaknu koje zahtijeva najniže podešavanje.
Vuna i miješana vuna	●●	Glačajte parom s obratne strane ili koristite krpu za glačanje.
Pamuk	●●	Koristite srednju do jaku paru.
Baršun	●●●	Glačajte parom s obratne strane ili koristite krpu za glačanje.
Lan	●●● na "max"	Glačajte s obratne strane ili koristite krpu za glačanje kako bi se izbjegli sjajni tragovi, osobito kod tkanine tamnijih boja. Koristite srednju do jaku paru.
Jeans	●●● na "max"	Koristite maksimalnu paru.
Različita brzina glačanja i vlažnost tkanine mogu uzrokovati odstupanja od preporučenih vrijednosti iz tablice!		



HU

Textília	Hőmérséklet beállítása	Vasalási javaslat
Akril	●	Vasalja szárazon az anyag fonákját.
Acetát műszál	●	Vasalja szárazon az anyag fonákoldalát, vagy permetezéssel nedvesítse be.
Nylon és poliészter	●	Vasalja a nedves anyag fonákoldalát, vagy permetezéssel nedvesítse be.
Műselyem	●	Vasalja az anyag fonákját.
Viszkóz	●	Lehetőleg szárazon vasalja. A gyártó utasításaitól függően gőzt is használhat.
Selyem	●●	Vasalja az anyag fonákját. A kifényesedett foltok kialakulását vasalóruha használatával kerülheti el.
Kevertszálás pamut	●●	A gyártó által bevarrt címkén szereplő utasítások szerint járjon el. Használja a legalacsonyabb hőfokot igénylő szálhoz javasolt beállítást.
Gyapjú és kevertszálás gyapjú	●●	Vasalja gőzzel az anyag fonákját, vagy használjon vasalóruhát.
Pamut	●●	Közepes és magas közötti gőzfokozatot használjon.
Kordbársony	●●●	Vasalja gőzzel az anyag fonákját, vagy használjon vasalóruhát.
Lenvászon	●●● „max” állásig	Vasalja a fonákoldalt, vagy használjon vasalóruhát a kifényesedett foltok elkerülése érdekében, különösen sötét színű darabok esetén. Közepes és magas közötti gőzfokozatot használjon.
Pamutvászon	●●● „max” állásig	Használja a legmagasabb gőzfokozatot.

A változó vasalási sebesség és a textília nedvessége a táblázatban ajánlottaktól eltérő optimális beállítást eredményezhet!

IT

Tessuto	Impostazione di temperatura	Raccomandazione di stiratura
Acrilico	●	Stirare a secco al rovescio.
Acetato	●	Stirare a secco al rovescio il capo ancora umido o utilizzare il nebulizzatore per inumidirlo.
Nylon e poliestere	●	Stirare al rovescio il capo ancora umido o utilizzare il nebulizzatore per inumidirlo.
Rayon	●	Stirare al rovescio.
Viscosa	●	Stirare principalmente a secco. Utilizzare il vapore se previsto dalle indicazioni del produttore.
Seta	●●	Stirare al rovescio. Utilizzare un panno da stiro per evitare l'effetto lucido.
Misto cotone	●●	Attenersi alle indicazioni del produttore riportate sull'etichetta. Utilizzare l'impostazione relativa alla fibra che richiede il valore di temperatura inferiore.
Lana e misto lana	●●	Stirare a vapore al rovescio o utilizzare un panno da stiro.
Cotone	●●	Utilizzare un getto di vapore da medio a forte.
Velluto a coste	●●●	Stirare a vapore al rovescio o utilizzare un panno da stiro.
Lino	●●● fino a "max"	Stirare al rovescio o utilizzare un panno da stiro per evitare l'effetto lucido, specialmente con i colori scuri. Utilizzare un getto di vapore da medio a forte.
Jeans	●●● fino a "max"	Utilizzare il vapore a massima potenza.

L'impostazione ottimale può differire da quella indicata nella tabella in base alla velocità di stiratura e al grado di umidità del capo.

BG  
CS  
DA  
DE

EE  
EN  
ES  
FI

FR  
HR  
HU  
IT

LT  
LV  
NL  
NO

PL  
PT  
RO  
RU

SK  
SL  
SR  
SV

TR  
UK



FR

- 1. Avant la première utilisation.**  
Enlever tous les restes d'adhésif et essuyer doucement avec un chiffon humide. Rincer le réservoir d'eau pour enlever les corps étrangers. Lors de la première mise sous tension, il est possible que l'appareil dégage temporairement des vapeurs/odeurs.



- 2. Remplissage du réservoir d'eau du fer.** Vérifiez que l'appareil est débranché. Tournez le thermostat sur la position « 0 » et ouvrez le cache de l'orifice de remplissage. Posez le fer à repasser sur son talon. Remplissez-le d'eau jusqu'à la position maximale. Refermez le cache.  
**Attention : Ne dépassez pas le niveau d'eau maximal.**

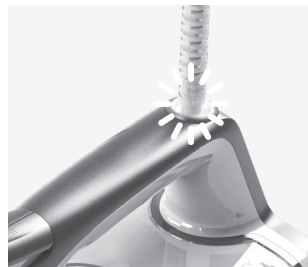

- 3. Branchez la fiche d'alimentation dans une prise.** Le voyant d'alimentation s'allume. Choisissez la température en tournant le sélecteur de température sur le repère adéquat. Lorsque le voyant s'allume en vert, le fer est prêt à être utilisé.

HR

- 1. Prije prve uporabe.** Uklonite sve ljepljive ostatke i nježnim pokretima istrljajte glačalo vlažnom krpom. Isperite spremnik vode kako biste uklonili strane čestice. Pri prvom uključivanju mogu se pojaviti privremena isparavanja ili mirisi.

- 2. Punjenje parnog glačala vodom.** Provjerite je li utikač izvučen iz strujne utičnice. Okrenite birač temperature na "0" i otvorite poklopac otvora za punjenje. Pustite da glačalo stoji na podnožju. Vodu nalijte do maksimalne razine. Zatvorite poklopac.  
**Pozor: Ne prelazite maksimalnu razinu vode.**

- 3. Uključivanje kabela za napajanje u strujnu utičnicu.** Žaruljica pokazivača napajanja se uključuje. Postavite temperaturu okretanjem birača temperature na odgovarajuću vrijednost. Kada se uključí zeleno svjetlo, glačalo je spremno za upotrebu.

HU

- 1. Első használat előtt.** Távolítsa el az öntapadós címkéket, és a helyüket nedves ruhával dörzsölje át. Öblítse át a víztartályt, hogy idegen részecskék ne maradjanak benne. Az első bekapcsolás idején előfordulhat átmeneti gőz- vagy szagképződés.

- 2. A gőzölös vasaló feltöltése vízzel.** Ügyeljen arra, hogy a feltöltés előtt a tápkábel csatlakozóját húzza ki a fali aljzatból. Forgassa a hőmérséklet-szabályzót "0" pozícióba, és nyissa ki a betöltő nyílás fedelét. A vasalót állítsa a sarkára. Töltse fel vízzel a maximális szintig. Zárja be a fedelet.  
**Figyelem: Soha ne töltsen túl a maximális szinten.**

- 3. A tápkábel csatlakozóját csatlakoztassa egy fali táphálózati aljzathoz.** A tápellátás jelzőfény világitani kezd. A hőmérsékletválasztót fordítsa a kívánt hőmérsékletnek megfelelő fokozathoz. Amikor a jelzőfény zöldre változik, a vasaló készen áll a használatra.

IT

- 1. Operazioni preliminari al primo utilizzo.** Rimuovere tutti gli eventuali residui di colla sfregando delicatamente con un panno umido. Sciacquare il serbatoio dell'acqua per rimuovere eventuali particelle estranee. Alla prima accensione dell'apparecchio, potrebbero riscontrarsi fumi/odori.

- 2. Riempimento del ferro a vapore con acqua.** Accertarsi che la spina sia scollegata dalla presa elettrica. Ruotare il selettore della temperatura su "0" ed aprire lo sportelletto del riempimento. Lasciare il ferro in posizione verticale. Aggiungere acqua fino al livello massimo. Chiudere lo sportelletto.  
**Attenzione: Non superare il livello massimo di acqua.**

- 3. Inserire la spina del cavo di alimentazione in una presa di corrente.** La spia dell'alimentazione si accende. Impostare la temperatura ruotando il selettore sull'impostazione adatta. Quando la spia diventa verde, il ferro è pronto all'uso.



BG  
CS  
DA  
DE

EE  
EN  
ES  
FI

FR  
HR  
HU  
IT

LT  
LV  
NL  
NO

PL  
PT  
RO  
RU

SK  
SL  
SR  
SV

TR  
UK

FR

**4. Utilisation des fonctions brumisateur et jet de vapeur.** Vérifiez que le réservoir d'eau est au moins au quart rempli. Utilisez le brumisateur pour pré-humidifier les tissus en appuyant plusieurs fois sur le bouton spray afin de libérer une fine brume (A). Pour utiliser la fonction jet de vapeur, vérifiez que le réservoir d'eau est au moins à demi rempli. Appuyez plusieurs fois sur le bouton jet de vapeur pour amorcer la pompe (B).

HR

**4. Korištenje funkcije raspršivača i mlaza pare** Provjerite je li spremnik vode napunjen najmanje do 1/4. Pritisnete li gumb raspršivača nekoliko puta, stvorit će se fino raspršena maglica koju možete koristiti za predvlaženje tkanine (A). Za korištenje funkcije mlaza pare spremnik vode mora biti napunjen najmanje do 1/2. Pritisnite gumb mlaza pare nekoliko puta kako biste istjerali zrak iz pumpe (B).

HU

**4. A vízpermetezési és gőzpermetezési funkciók használata.** Ellenőrizze, hogy a víztartály legalább negyedéig fel legyen töltve. A textíliák előzetes megnedvesítését a permetezés gomb többszöri megnyomásával, finom vízköd létrehozásával végezze A. A gőzpermetezés funkció használatakor ellenőrizze, hogy a víztartály legalább feléig fel legyen töltve. A gőzpermet gomb többszöri megnyomásával töltse fel a szivattyút B).

IT

**4. Uso delle funzioni nebulizzazione e getto di vapore.** Accertarsi che il serbatoio dell'acqua sia pieno almeno fino a 1/4. Per preumidire i tessuti, premere più volte il pulsante del nebulizzatore (A). Per utilizzare la funzione getto di vapore, accertarsi che il serbatoio dell'acqua sia pieno almeno fino a 1/2. Premere più volte il pulsante del getto di vapore per adescare la pompa (B).

**5. Vaporisation d'articles suspendus.** La fonction jet de vapeur vertical est idéale pour la vaporisation de rideaux, de costumes et de tissus délicats. Suspendez les articles sur un cintre, maintenez le fer à une distance de 10 à 20 cm et appuyez sur le bouton de jet de vapeur.

**5. Tretiranje obješenih odjevnih predmeta parom.** Funkcija okomitog mlaza pare savršeno je rješenje za tretiranje zavjesa, odijela i nježnih tkanina parom. Objesite vješalicu s odjevnim predmetom i držite glačalo na udaljenosti 10 – 20 cm te pritisnite gumb mlaza pare.

**5. Függetlenes anyagok gőzölése.** A függetlenes gőzpermet funkció ideális függönyök, ruhák és kényes textíliák gőzöléséhez. A vasalóvalót akassza vállfára, tartsa a vasalót 10–20 cm távolságra, és nyomja meg a gőzpermet gombot.

**5. Stiratura a vapore di capi appesi.** La funzione getto di vapore in verticale è utilissima per la stiratura di tende, abiti e tessuti delicati. Appendere il capo ad una gruccia e, tenendo il ferro ad una distanza di 10–20 cm, premere il pulsante del getto di vapore.

**6. Trois critères d'extinction automatique.** Si le fer est laissé immobile sur la semelle ou sur le côté, il s'éteint après 30 secondes. S'il est laissé immobile sur le talon, il s'éteint après 8 minutes. Pour le rallumer, il suffit de recommencer à repasser. Avant l'arrêt automatique, le voyant clignote en jaune et le signal sonore retentit 6 fois.

**6. 3 načina automatskog isključivanja** Ako glačalo ostavite bez nadzora na površini za glačanje ili na bočnoj strani, ono će se isključiti nakon 30 sekundi. Ostavite li ga bez nadzora u okomitom položaju, glačalo će se isključiti nakon 8 minuta. Za uključivanje samo počnite glačati. Indikator će treptati žutim svjetlom i oglasit će se zvučni alarm bip 6 puta prije automatskog isključenja.

**6. 3 állású automatikus kikapcsolás.** Ha a vasalót felügyelet nélkül talpára vagy oldalára állítva hagyják, 30 másodperc elteltével kikapcsol. Ha a hátlapjára állítva hagyják felügyelet nélkül, akkor 8 perc múlva kapcsol ki. Ha vasalni kezd, újra bekapcsol. A visszajelző sárgán villog, és 6 hangjelzés hallható, mielőtt az automatikus kikapcsolási funkció aktiválódik.

**6. 3 modalità di spegnimento automatico.** Se il ferro viene lasciato inutilizzato poggiato sulla piastra o su un fianco, si spegne dopo 30 secondi. Se viene lasciato inutilizzato poggiato sul supporto posteriore, si spegne dopo 8 minuti. Per accenderlo, semplicemente riprendere la stiratura. La spia lampeggia in giallo e viene emesso un segnale acustico 6 volte prima dello spegnimento automatico.



FR

- 1. Posez toujours le fer sur son talon.**  
Pour nettoyer les surfaces extérieures, utilisez un chiffon doux humide puis essuyez pour sécher. Ne pas utiliser de solvants chimiques, car ceux-ci pourraient endommager la surface. Ne rangez pas le fer avec de l'eau dans le réservoir. Enroulez le cordon d'alimentation autour du dispositif de rangement pour le cordon.

HR

- 1. Glačalo uvijek čuvajte u okomitom položaju.**  
Vanjske površine očistite vlažnom mekanom krpom te ih prebrišite suhom krpom. Ne koristite kemijska otapala jer ona mogu oštetiti površinu. Glačalo ne odlažite s vodom u spremniku. Zavijte kabel napajanja oko spremnika za odlaganje kabela.

HU

- 1. A vasalót mindig a hátlapjára állítva tárolja.**  
A külső felületeket először puha, nedves ruhával tisztítsa meg, majd törölje szárazra. Ne használjon kémiai oldószereket, mert ezek károsítják a felületeket. A vasaló tartályából tárolás előtt ürítse ki a vizet. Csévélje a hálózati vezetéket az erre a célra kialakított tárolóegység köré.

IT

- 1. Poggiare sempre il ferro da stiro sul supporto posteriore.**  
Per la pulizia della superficie esterna dell'apparecchio, utilizzare un panno morbido inumidito, quindi asciugarlo. Non utilizzare solventi chimici, che danneggerebbero la superficie. Non riporre il ferro con l'acqua nel serbatoio. Avvolgere il cavo di alimentazione attorno al vano per l'alloggiamento dello stesso.



- 2. Fonction auto-nettoyage.**  
Remplissez le fer à repasser avec de l'eau et faites-le chauffer. Dès que le voyant devient vert, débranchez le fer. Tenez le fer au-dessus d'un évier, et maintenez la touche de nettoyage enfoncée. Utilisez un réservoir d'eau complet. Relâchez la touche pour arrêter la fonction d'auto-nettoyage. Répétez cette opération si nécessaire. **REMARQUE!** N'utilisez aucun produit détartrant ni vinaigre.

- 2. Funkcija samočišćenja.** Napunite glačalo vodom i zagrijte glačalo. Kada se uključi zeleno svjetlo, isključite glačalo. Držite glačalo iznad sudopera, pritisnite i držite pritisnutu tipku za čišćenje. Upotrijebite puni spremnik vode. Otpustite tipku za zaustavljanje funkcije samočišćenja. Ponovite postupak ako je potrebno. **NAPOMENA!** Ne upotrebljavajte sredstvo za uklanjanje kamenca ili ocat.

- 2. Öntisztító funkció.** Töltse fel a vasalót vízzel, és hagyja felmelegedni. Amikor a visszajelző zölden világít, húzza ki a vasalót. A vasalót a mosdó fölé tartva tartsa nyomva a tisztítás gombját. A vasaló víztartálya legyen tele. Engedje el a gombot az öntisztítás leállításához. Ha szükséges, ismételve meg a műveletet. **FIGYELEM!** Ne használjon semmilyen vízkőoldót vagy ecetet.

- 2. Funzione di autopulitura.** Riempire il ferro con acqua e lasciare scaldare. Quando la spia diventa verde, staccare il ferro. Mantenere il ferro sopra a un lavandino, tenere premuto il tasto della pulizia. Utilizzare un serbatoio d'acqua pieno. Rilasciare il tasto per arrestare il processo autopulente. Ripetere la procedura se necessario. **AVVERTENZA** Non utilizzare liquido anticalcare o aceto.



- 3. Nettoyage de la semelle.** Ne pas utiliser de tampon à récurer ou de nettoyeur abrasif sur la semelle, car ceux-ci endommageraient la surface. Pour éliminer les résidus de combustion, repassez sur un chiffon humide pendant que le fer est chaud. Pour nettoyer la semelle, essayez-la simplement avec un chiffon doux humide, puis séchez-la.

- 3. Čišćenje površine za glačanje** Ne koristite jastučice za ribanje ili gruba sredstva za čišćenje površine za glačanje jer ta će sredstva oštetiti površinu. Za uklanjanje sagorjelih ostataka glačajte preko vlažne krpe dok je glačalo još vruće. Stopalo glačala čistite tako da ga obrišete mekanom vlažnom krpom i zatim obrišete suhom krpom.

- 3. A talp tisztítása.** A talp tisztításához ne használjon súrolószivacsot vagy erős tisztítószereket, mert ezek károsítják felületét. A ráégett nyomok eltávolításához a forró vasalót húzza át nedves ruhán. A talpat egy puha, megnedvesített ruhával tisztítsa, majd törölje szárazra.

- 3. Pulizia della piastra.** Non utilizzare sulla piastra spugne abrasive o detergenti aggressivi che ne danneggerebbero la superficie. Per rimuovere eventuali residui di bruciato, passare il ferro caldo su un panno umido. Per pulire la base di appoggio, strofinare semplicemente con un panno umido morbido ed asciugarlo.

FR

Problème	Cause possible	Solution
La semelle ne chauffe pas alors que le fer est allumé.	Problème de raccordement	Vérifiez le cordon d'alimentation, la fiche et la prise.
	Le contrôle de température est sur la position MIN.	Choisissez la température adéquate.
Le fer ne produit pas de vapeur.	Manque d'eau dans le réservoir.	Remplir le réservoir (voir « Première utilisation », n° 2).
	Le contrôleur de vapeur est sur la position sans vapeur.	Placez le contrôleur de vapeur entre les positions minimum de vapeur et maximum de vapeur (voir le « Tableau de repassage »).
	La température choisie est inférieure à celle spécifiée pour une utilisation avec vapeur.	Augmenter la température jusqu'au niveau ●●.
La fonction brumisateur ne fonctionne pas.	Manque d'eau dans le réservoir.	Remplir le réservoir (voir « Première utilisation », n° 2).
Les fonctions jet de vapeur et jet de vapeur vertical ne fonctionnent pas.	La fonction jet de vapeur a été très utilisée sur une courte période.	Placez le fer en position horizontale et patientez avant d'utiliser la fonction jet de vapeur.
	Le fer n'est pas suffisamment chaud.	Réglez la température convenablement pour un repassage à la vapeur (jusqu'à ●●). Placez le fer en position verticale et patientez jusqu'à ce que voyant indicateur de température s'éteigne.

HR

Problem	Mogući uzrok	Rješenje
Površina za glačanje se ne zagrijava iako je glačalo uključeno.	Problem u vezi s električnim napajanjem	Provjerite kabel za električno napajanje, utikač i utičnicu.
	Kontrola temperature je u položaju MIN.	Odaberite odgovarajuću temperaturu
Glačalo ne stvara paru.	Nema dovoljno vode u spremniku.	Napunite spremnik vodom (pogledajte "Početak rada", br. 2).
	Kontrola pare postavljena je na položaj kod kojeg se ne stvara para.	Postavite kontrolu pare između položaja za minimalnu paru i maksimalnu paru (pogledajte "Tablicu glačanja").
	Odabrana temperatura niža je od temperature određene za korištenje s parom.	Povisite temperaturu na najmanje ●●.
Funkcija raspršivanja ne radi.	Nema dovoljno vode u spremniku.	Napunite spremnik vodom (pogledajte "Početak rada", br. 2).
Funkcije mlaza pare i okomitog mlaza pare ne rade.	Funkcija mlaza pare učestalo je korištena u kratkom razdoblju.	Stavite glačalo u vodoravan položaj i pričekajte neko vrijeme prije ponovnog korištenja funkcije mlaza pare.
	Glačalo nije dovoljno vruće.	Podesite pravilnu temperaturu za glačanje parom (do ●●). Stavite glačalo u okomit položaj i pričekajte dok se ne isključi žaruljica pokazivača.

 BG  
CS  
DA  
DE

 EE  
EN  
ES  
FI

 FR  
HR  
HU  
IT

 LT  
LV  
NL  
NO

 PL  
PT  
RO  
RU

 SK  
SL  
SR  
SV

 TR  
UK

HU

Hiba	Lehetséges ok	Megoldás
A talp nem melegszik, pedig a vasaló be van kapcsolva.	Probléma a hálózati csatlakozással	Ellenőrizze a hálózati tápkábelt, a csatlakozót és a csatlakozóaljzatot.
	A hőmérséklet-választó MIN állásban van.	Válassza ki a megfelelő hőmérsékletet.
A vasaló nem fejleszt gőzt.	Nincs elég víz a tartályban.	Töltse fel a tartályt vízzel (lásd: „Üzembe helyezés”, 2. pont).
	A gőzszabályozó a gőzmentes helyzetben van.	Állítsa a gőzszabályozót a minimum és a maximum gőz közötti fokozatra (lásd: „Vasalási táblázat”).
	A kiválasztott hőmérséklet alacsonyabb a gőzzel való használathoz javasoltnál.	Állítsa a hőmérsékletet minimum erre a szintre ●●.
Nem működik a permetezés funkció.	Nincs elég víz a tartályban.	Töltse fel a tartályt vízzel (lásd: „Üzembe helyezés”, 2. pont).
Nem működik a gőzpermetezés és a függőleges gőzpermetezés funkció.	Rövid időn belül túl sokszor használták a gőzpermetezés funkciót.	Állítsa a vasalót függőleges helyzetbe, és várjon, mielőtt használná a gőzpermetezés funkciót.
	A vasaló nem elég forró.	A gőzzel történő vasaláshoz a megfelelő hőmérséklet elérheti ezt a fokozatot: ●●). Állítsa a vasalót függőleges helyzetbe, és várjon, amíg a hőmérsékletjelző fény kialszik.

IT

Problema	Causa possibile	Soluzione
La piastra non si riscalda anche se il ferro è acceso.	Problema di collegamento elettrico.	Controllare il cavo di alimentazione, la spina e la presa di corrente.
	Il controllo della temperatura è in posizione MIN.	Selezionare la temperatura adatta.
Il ferro non produce vapore.	L'acqua nel serbatoio è insufficiente.	Riempire il serbatoio dell'acqua (vedere "Operazioni preliminari", punto 2).
	Il controllo del vapore è impostato nella posizione di esclusione del vapore.	Impostare il controllo del vapore tra le posizioni di vapore minimo e massimo (vedere "Tabella di stiratura").
	La temperatura selezionata è inferiore a quella specificata per l'uso del vapore.	Aumentare la temperatura ad almeno ●●.
La funzione di nebulizzazione non funziona.	L'acqua nel serbatoio è insufficiente.	Riempire il serbatoio dell'acqua (vedere "Operazioni preliminari", punto 2).
Le funzioni getto di vapore e getto di vapore in verticale non funzionano.	La funzione getto di vapore è stata utilizzata ripetutamente in un periodo di tempo molto breve.	Portare il ferro in posizione orizzontale e attendere prima di utilizzare nuovamente la funzione getto di vapore.
	Il ferro non è sufficientemente caldo.	Selezionare la temperatura corretta per la stiratura a vapore (fino a ●●). Portare il ferro in posizione verticale e attendere che l'indicatore luminoso della temperatura si spenga.

# Mise au rebut / Odlaganje Hulladékkezelés / Smaltimento

**FR** Recyclez les matériaux portant le symbole . Déposez les emballages dans les conteneurs prévus à cet effet. Contribuez à la protection de l'environnement et à votre sécurité, recyclez vos produits électriques et électroniques.

Ne jetez pas les appareils portant le symbole  avec les ordures ménagères. Emmenez un tel produit dans votre centre local de recyclage ou contactez vos services municipaux.

**HR** Reciklirajte materijale sa simbolom . Ambalažu za recikliranje odložite u prikladne spremnike. Pomozite u zaštiti okoliša i ljudskog zdravlja, kao i u recikliranju otpada od električnih i elektroničkih uređaja.

Uređaje označene simbolom  ne bacajte zajedno s kućnim otpadom. Proizvod odnesite na lokalno reciklažno mjesto ili kontaktirajte nadležnu službu.

**HU** A következő jelzéssel ellátott anyagokat hasznosítsa újra: . Újrahasznosításhoz tegye a megfelelő konténerekbe a csomagolást. Járváljon hozzá környezetünk és egészségünk védelméhez, és hasznosítsa újra az elektromos és elektronikus hulladékot.

A  tiltó szimbólummal ellátott készüléket ne dobja a háztartási hulladék közé. Juttassa el a készüléket a helyi újrahasznosító telepre, vagy lépjen kapcsolatba a hulladékkezelésért felelős hivatallal.

**IT** Riciclare i materiali con il simbolo . Buttare l'imballaggio negli appositi contenitori per il riciclaggio. Aiutare a proteggere l'ambiente e la salute umana e a riciclare rifiuti derivanti da apparecchiature elettriche ed elettroniche.

Non smaltire le apparecchiature che riportano il simbolo  insieme ai normali rifiuti domestici. Portare il prodotto al punto di riciclaggio più vicino o contattare il comune di residenza.

BG  
CS  
DA  
DE

EE  
EN  
ES  
FI

FR  
HR  
HU  
IT

LT  
LV  
NL  
NO

PL  
PT  
RO  
RU

SK  
SL  
SR  
SV

TR  
UK

This page is left blank intentionally



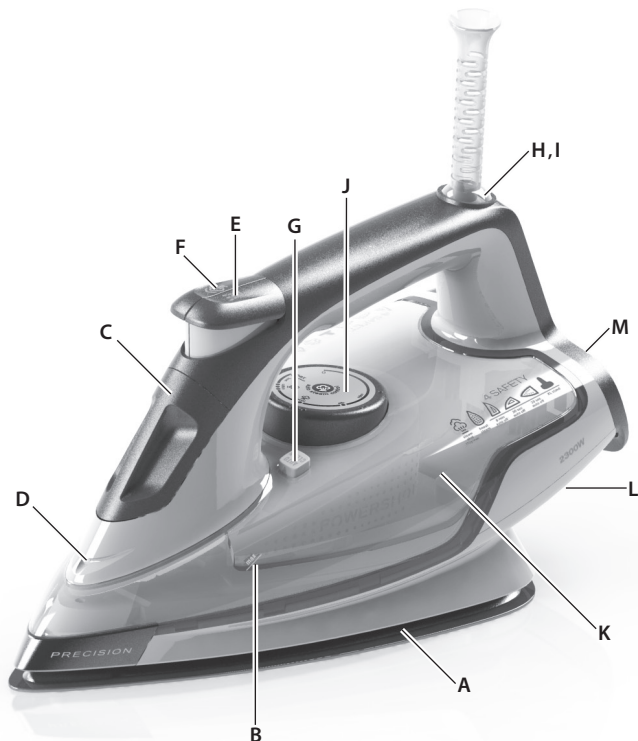

LT

## Sudedamosios dalys

- A. RESILIUUM™ 500 Pado plokštė
- B. Maksimalaus vandens lygio rodiklis
- C. Pildymo anga su dangteliu
- D. Purkštuko antgalis
- E. Purškimo mygtukas
- F. Garų srovės mygtukas
- G. Savaiminio valymo mygtukas
- H. Maitinimo indikatoriaus lemputė
- I. Saugos automatinio išsijungimo lemputė
- J. Temperatūros reguliatorius
- K. Vandens bakas
- L. Įtaisas suvyniotam laidui
- M. Guma padengta galinė dalis

LV

## Sastāvdaļas

- A. RESILIUUM™ 500 Apakšējā pamatne
- B. Maksimālā ūdens līmeņa rādītājs
- C. Ūdens iepildīšanas atvere ar vāciņu
- D. Izsmidzināšanas sprausla
- E. Izsmidzināšanas funkcijas poga
- F. Tvaika strūkļas poga
- G. Pašattīrīšanas poga
- H. Strāvas indikators
- I. Drošības automātiskās izslēgšanās indikators
- J. Temperatūras pārslēgs
- K. Ūdens tvertne
- L. Vada satīšanas funkcija
- M. Gumijota pamatne – vertikālai novietošanai

NL

## Onderdelen

- A. RESILIUUM™ 500 Strijkzool
- B. Aanduiding maximaal waterniveau
- C. Vulopening met klepje
- D. Sproeimond
- E. Sproeiknop
- F. Stoomknop
- G. Knop zelfreiniging
- H. Aan/uit-indicatielampje
- I. Veiligheidslampje voor automatisch uitschakelen
- J. Temperatuurknop
- K. Waterreservoir
- L. Snoeroprolsysteem
- M. Voet met rubberen inzet

NO

## Komponenter

- A. RESILIUUM™ 500 Såleplate
- B. Indikator for maksimalt vannivå
- C. Påfyllingsåpning med deksel
- D. Spraydyse
- E. Sprayknapp
- F. Dampstråleknapp
- G. Selvreneknapp
- H. Strømindikatorlampe
- I. Lampe til automatisk sikkerhetsutkoblingsfunksjon
- J. Temperaturvelger
- K. Vannbeholder
- L. Ledningsoppbevaring
- M. Gummibelagt hæl

BG  
CS  
DA  
DE

EE  
EN  
ES  
FI

FR  
HR  
HU  
IT

LT  
LV  
NL  
NO

PL  
PT  
RO  
RU

SK  
SL  
SR  
SV

TR  
UK

## **Prieš naudodami prietaisą pirmą kartą atidžiai perskaitykite šias instrukcijas.**

- Šį prietaisą galima naudoti vaikams nuo 8 metų amžiaus ir asmenims, turintiems psichinių, jutiminių arba protinių negalių arba patirties bei žinių trūkumo, jeigu jie yra prižiūrimi arba instruktuojami, kaip saugiai naudoti šį prietaisą, ir supranta atitinkamus pavojus.
- Neleiskite vaikams žaisti su šiuo prietaisu.
- Aikams draudžiama valyti ir techniškai prižiūrėti šį gaminį, nebent juos prižiūrėtų už jų saugą atsakingas suaugęs.
- Neleiskite jaunesnių nei 8 metų vaikų prie lygintuvo ir jo laido, kai jis kaista arba pastatytas atšauti.
- Naudojimo metu paviršiai gali įkaisti ▲.
- Prietaisas gali būti prijungtas tik prie maitinimo šaltinio, kurio įtampa ir dažnis atitinka duomenų plokštelėje pateiktas specifikacijas!
- Lygintuvo nereikėtų naudoti, jeigu jis buvo numestas, jei ant lygintuvo ar jo laido matomi pažeidimo požymiai arba yra nesandarus.
- Prietaisą galima įjungti tik į įžemintą el. lizdą.
- Jei prietaisas ar maitinimo laidas pažeistas, siekiant išvengti pavojaus, jį turi pakeisti gamintojas, gamintojo techninės priežiūros atstovas ar kitas kvalifikuotas asmuo.
- Lygintuvas turi būti naudojamas ir pastatomas ant stabilaus paviršiaus. Kai lygintuvą padedate ant stovo, įsitikinkite, ar paviršius, ant kurio stovas padėtas, yra stabilus.
- Kai prietaisas prijungtas prie maitinimo šaltinio, niekada nepalikite jo be priežiūros.
- Prieš atliekant valymo arba priežiūros darbus, prietaisą reikėtų išjungti, o maitinimo kištuką ištraukti kiekvieną kartą po naudojimo.
- Kištuką reikia ištraukti iš el. lizdo prieš pilant vandenį į vandens talpyklą.
- Laidas negali liestis prie jokių įkaitusių prietaiso dalių.
- Nemerkite prietaiso į vandenį ir kitus skysčius.
- Neviršykite maksimalios pripildymo talpos, kuri nurodyta ant prietaisų.
- Jei yra apribojimų, nustatykite vandens kokybę / tipą, kurį galima naudoti su prietaisu.
- Šis prietaisas skirtas naudoti tik buityje. Gamintojas neprisiima jokios atsakomybės už galimus pažeidimus, jei prietaisas naudojamas netinkamai.
- Šiame gaminyje galima naudoti vandenį iš čiaupo. Rekomenduojama naudoti distiliuotą vandenį arba 50 % distiliuoto ir 50 % vandens iš čiaupo mišinį.
- Nejunkite prietaiso į sieninį elektros lizdą, skirtą elektriniams skustuvams.

## Uzmanīgi izlasiet lietošanas pamācību pirms uzsākt ierīces lietošanu pirmo reizi!

LV

- Šo ierīci drīkst izmantot bērni no 8 gadu vecuma un cilvēki ar ierobežotām fiziskām, sensorām vai garīgām spējām, vai pieredzes un zināšanu trūkumu atbildīgās personas uzraudzībā vai ja tie ir apmācīti par ierīces drošu lietošanu un izprot potenciālos riskus.
- Ar ierīci nedrīkst rotaļāties bērni.
- Tīrīšanu un lietotāja veikto apkopi nedrīkst veikt bērni bez uzraudzības.
- Kamēr gludeklis ir pieslēgts barošanai vai atdzīest, glabājiet to un tā vadu vietā, kas nav pieejama bērniem zem 8 gadu vecuma.
- Lietošanas laikā virsmas var sakarst .
- Ierīci drīkst pievienot tikai tādām strāvas padeves avotam, kura spriegums un frekvence atbilst norādēm uz tehnisko datu plāksnītes!
- Ja gludeklis ir nokritis, ir redzamas bojājumu pazīmes uz ierīces vai tās vada, vai arī, ja ir noplūde, to nedrīkst lietot.
- Šī ierīce jāsavieno tikai ar iezemētu kontaktlīdzi.
- Ja ierīce vai barošanas vads ir bojāti, lai izvairītos no riska, ražotājam, apkalpošanas pārstāvim vai citam kvalificētam personālam tas jānomaina.
- Gludekli drīkst izmantot un novietot uz stabilas virsmas. Novietojot gludekli uz tā statīva, pārliecinieties, ka virsma, uz kuras statīvs ir novietots, ir stabila.
- Nekad neatstājiet ierīci bez uzraudzības, kad tā pievienota barošanas tīklam.
- Pirms ierīci tīrīt vai apkopt, tā jāizslēdz, un kontaktdakša jāatvieno no kontaktlīdzas.
- Ūdens tvertnei drīkst piepildīt tikai tad, kad kontaktdakša ir atvienota no kontaktlīdzas.
- Neļaujiet tīkla vadam saskarties ar ierīces karstajām daļām.
- Nemērciet ierīci ūdenī vai citos šķidrumsos.
- Nepārsniedziet maksimālo iepildīšanas daudzumu, kas norādīts uz ierīces.
- Ja pastāv ierobežojumi, lūdzu, nosakiet ūdens kvalitāti/veidu, ko var lietot ierīcē.
- Ierīce ir paredzēta lietošanai tikai telpās. Ražotājs neuzņemas atbildību par bojājumiem, kas radušies nepareizas ierīces izmantošanas dēļ.
- Šis izstrādājums ir piemērots lietošanai ar krāna ūdeni. Tam ir ieteicams izmantot destilētu ūdeni vai jaukti - 50% destilēta ūdens un 50% krāna ūdens.
- Nepievienojiet ierīci pie sienas kontaktlīdzas, kas paredzēta skuveklīem.

BG

CS

DA

DE

EE

EN

ES

FI

FR

HR

HU

IT

LT

LV

NL

NO

PL

PT

RO

RU

SK

SL

SR

SV

TR

UK

## Lees de volgende instructies aandachtig door voordat u het apparaat voor de eerste keer in gebruik neemt.

NL

- Dit apparaat kan worden gebruikt door kinderen van 8 jaar en ouder en door mensen met beperkte lichamelijke, zintuiglijke of verstandelijke vermogens of een gebrek aan ervaring en kennis, indien zij onder toezicht staan of instructies hebben gekregen over het veilig gebruiken van het apparaat en indien zij de eventuele gevaren begrijpen.
- Kinderen mogen niet met het apparaat spelen.
- Reiniging en onderhoud mag niet worden uitgevoerd door kinderen zonder toezicht.
- Houd het strijkijzer en snoer buiten het bereik van kinderen jonger dan 8 jaar wanneer het strijkijzer aan staat of afkoelt.
- De oppervlakken kunnen heet worden tijdens het gebruik .
- Het apparaat mag alleen worden aangesloten op een stroomtoevoer waarvan de spanning en frequentie voldoen aan de specificaties op het classificatieplaatje!
- Het strijkijzer mag niet worden gebruikt als het is gevallen, als het strijkijzer of het snoer zichtbare tekenen van schade vertoont of als het lekt.
- Het apparaat mag alleen worden aangesloten op een geaard stopcontact.
- Als het apparaat of de voedingskabel is beschadigd, moet het apparaat door de fabrikant, de servicevertegenwoordiger of een andere gekwalificeerde persoon worden vervangen om risico's te vermijden.
- Het strijkijzer moet worden gebruikt en neergezet op een stabiel oppervlak. Controleer, wanneer het strijkijzer op de voet wordt gezet, of het oppervlak waarop de voet wordt geplaatst stabiel is.
- Laat het apparaat nooit onbeheerd achter wanneer het is aangesloten op het elektriciteitsnet.
- Het apparaat moet worden uitgeschakeld en de stekker moet na gebruik altijd uit het stopcontact worden gehaald voordat het apparaat wordt gereinigd en onderhouden.
- De stekker moet uit het stopcontact worden gehaald voordat het waterreservoir met water wordt gevuld.
- Het netsnoer mag niet in contact komen met een van de hete onderdelen van het apparaat.
- Dompel het apparaat niet onder in water of een andere vloeistof.
- Vul het apparaat niet met meer water dan de maximaal toegestane hoeveelheid zoals op het apparaat is aangegeven.
- Als er beperkingen zijn, moet de waterkwaliteit of het type water worden aangegeven dat bij dit apparaat kan worden gebruikt.
- Dit apparaat is alleen bestemd voor huishoudelijk gebruik. De fabrikant aanvaardt geen aansprakelijkheid voor mogelijke schade als gevolg van onbehoorlijk of onjuist gebruik.
- Dit product is geschikt voor gebruik met kraanwater. Het wordt aanbevolen gedestilleerd water of een combinatie van 50% gedestilleerd en 50% kraanwater te gebruiken.
- Sluit het apparaat niet aan op een wandstopcontact dat bedoeld is voor scheermachines.

## Les følgende anvisninger nøye før du bruker maskinen for første gang.

- Dette produktet kan brukes av barn som er over 8 år og personer med redusert fysisk eller psykisk helse eller personer som mangler kunnskap og erfaring, hvis de får tilsyn eller instruksjoner om bruk av produktet på en sikker måte og at de forstår farene som er involvert ved bruk av produktet.
- Barn skal ikke leke med produktet.
- Rengjøring og vedlikehold skal ikke gjøres av barn med mindre de har tilsyn av en voksen.
- Hold strykejernet og ledningene bort fra barn som er under 8 år når det er i bruk eller avkjøles.
- Overflatene kan bli veldig varme under bruk ▲.
- Apparatet kan bare kobles til en strømkilde med samme spenning og frekvens som er angitt på typeskiltet!
- Strykejernet må ikke brukes hvis det er mistet i gulvet, hvis strykejernet eller ledningen har synlige tegn på skade eller hvis det lekker.
- Apparatet må bare kobles til en jordet stikkontakt.
- Hvis apparatet eller strømledningen er skadet, må disse skiftes av produsenten, produsentens servicerepresentant eller tilsvarende kvalifisert person for å unngå fare.
- Strykejernet må brukes og plasseres på et stabilt underlag. Når du plasserer strykejernet på stativet, må du sørge for at stativet står på et stabilt underlag.
- Gå aldri fra apparatet uten tilsyn når det er koblet til strømforsyningen.
- Apparatet må slås av og kontakten trekkes ut hver gang etter bruk samt før apparatet rengjøres og vedlikeholdes.
- Støpselet må trekkes ut av stikkontakten før vannbeholderen fylles med vann.
- Strømledningen må ikke komme borti noen av apparatets varme deler.
- Ikke senk apparatet i vann eller andre væsker.
- Ikke overskrid den maksimale påfyllingsmengden som er angitt på apparatet.
- Hvis det finnes begrensninger, vennligst definer vannkvalitet/type vann som kan brukes på apparatet.
- Dette apparatet er kun beregnet på husholdningsbruk. Produsenten påtar seg ikke ansvar for eventuell skade som skyldes feilaktig bruk av apparatet.
- Dette produktet er egnet til å bruke springvann. Bruk av destillert vann eller en blanding av 50 % destillert vann og 50 % springvann anbefales.
- Ikke koble produktet til en stikkontakt tiltenkt for barbermaskiner.

BG  
CS  
DA  
DE

EE  
EN  
ES  
FI

FR  
HR  
HU  
IT

LT  
LV  
NL  
NO

PL  
PT  
RO  
RU

SK  
SL  
SR  
SV

TR  
UK

## Lyginimo lentelė / Gludināšanas tabula

LT

Audinis	Temperatūros nustatymas	Lyginimo rekomendacijos
Akrilo audinys	●	Lyginkite sausai iš blogosios pusės.
Acetatas	●	Lyginkite sausai iš blogosios pusės, kol audinys dar drėgnas arba apipurškite jį, kad sudrėktų.
Nailonas ir poliesteris	●	Lyginkite iš blogosios pusės, kol audinys dar drėgnas arba apipurškite jį, kad sudrėktų.
Dirbtinis šilkas	●	Lyginkite iš blogosios audinio pusės.
Viskozė	●	Daugiausia lyginkite sausai. Garus galima naudoti pagal gamintojo instrukcijas.
Šilkas	●●	Lyginkite iš blogosios pusės. Naudokite lyginimo audeklą, kad išvengtumėte švytinčių žymių.
Medvilnės mišiniai	●●	Patikrinkite etiketę ir vadovaukitės gamintojo instrukcijomis. Naudokite nustatymą, skirtą audiniui, kuriam reikalingas žemiausias nustatymas.
Vilna ir vilnos mišiniai	●●	Lyginkite garais iš blogosios pusės arba naudokite lyginimo audeklą.
Medvilnė	●●	Naudokite vidutinę arba stiprią garų srovę.
Velvetas	●●●	Lyginkite garais iš blogosios pusės arba naudokite lyginimo audeklą.
Linas	●●● iki „maks.“	Lyginkite iš blogosios pusės arba naudokite lyginimo audeklą, kad išvengtumėte švytinčių žymių, ypač lyginant tamsių spalvų audinius. Naudokite vidutinę arba stiprią garų srovę.
Audinys džinsams	●●● iki „maks.“	Naudokite maksimalią garų srovę.

Įvairūs lyginimo greičiai ir audinio drėgnumas gali reikšti, kad optimalus nustatymas gali skirtis nuo rekomenduojamo lentelėje!

LV

Audums	Temperatūras iestatīšana	Gludināšana — ieteikumi lietošanai
Akrils	●	Sausā gludināšana no izstrādājuma kreisās puses.
Acetāts	●	Sausā gludināšana no izstrādājuma kreisās puses, kad tas ir mitrs. Mitrināšanai varat izmantot smidzināšanas funkciju.
Neilons un poliesters	●	Gludināšana no izstrādājuma kreisās puses, kad tas ir mitrs. Mitrināšanai varat izmantot smidzināšanas funkciju.
Mākslīgais zīds	●	Gludināšana no izstrādājuma kreisās puses.
Viskoze	●	Pārsvārā sausā gludināšana. Tvaiku var izmantot saskaņā ar ražotāja norādījumiem.
Zīds	●●	Gludināšana no izstrādājuma kreisās puses. Lai izvairītos no spīduma, gludinot pārklājiet ar kokvilnas audumu.
Kokvilnas veidi	●●	Pārbaudiet etiķeti un rīkojieties saskaņā ar ražotāja norādījumiem. Izmantojiet iestatījumu smalkām šķiedrām.
Vilna un tās veidi	●●	Tvaika gludināšana no izstrādājuma kreisās puses vai caur kokvilnas drānu.
Kokvilna	●●	Izmantojiet vidēju vai stipru tvaika padevi.
Velvets	●●●	Tvaika gludināšana no izstrādājuma kreisās puses vai caur kokvilnas drānu.
Linu audums	●●● uz MAX	Gludināšana no izstrādājuma kreisās puses vai izmantojot gludināšanas drānu, lai novērstu spīdumu, īpaši tumšiem audumiem. Izmantojiet vidēju vai stipru tvaika padevi.
Džinsa audums	●●● uz MAX	Izmantojiet maksimālo tvaika padevi.

Dažādie gludināšanas ātrumi un auduma mitrums var nozīmēt to, ka optimālais uzstādījums var atšķirties no tā, kas norādīts tabulā!

NL

Stof	Temperatuurinstelling	Aanbeveling voor strijken
Acryl	●	Droog strijken aan de verkeerde kant.
Acetaat	●	Droog strijken aan de verkeerde kant terwijl het materiaal nog vochtig is of gebruik de sproeier om de stof te bevochtigen.
Nylon & polyester	●	Strijken aan de verkeerde kant terwijl het materiaal nog vochtig is of gebruik de sproeier om de stof te bevochtigen.
Rayon	●	Strijken aan de verkeerde kant van de stof.
Viscose	●	Voornamelijk droog strijken. Stoom kan worden gebruikt als de fabrikant dat toestaat.
Zijde	●●	Strijken aan de verkeerde kant. Gebruik een strijkdoek om glansstrepen te voorkomen.
Katoenmengsels	●●	Controleer het label en volg de instructies van de fabrikant. Gebruik de laagst mogelijke instelling.
Wol & wolmengsels	●●	Stoomstrijken aan de verkeerde kant van de stof of met een strijkdoek.
Katoen	●●	Gebruik de gemiddelde tot hoge stoomstand.
Corduroy	●●●	Stoomstrijken aan de verkeerde kant van de stof of met een strijkdoek.
Linnen	●●● tot "max"	Strijken aan de verkeerde kant van de stof of met een strijkdoek om glansstrepen te voorkomen, met name bij donkere kleuren. Gebruik de gemiddelde tot hoge stoomstand.
Denim	●●● tot "max"	Gebruik de maximale stoomstand.
Variabele strijksnelheden en vochtigheid van de stof kunnen ertoe leiden dat de optimale instellingen afwijken van de aanbevelingen in de tabel!		

NO

Stoff	Temperaturinnstilling	Anbefalt bruk
Akryl	●	Tørstrykes på vrangen
Acetat	●	Tørstrykes på vrangen mens stoffet fremdeles er fuktig, eller bruk spray for å fukte.
Nylon og polyester	●	Strykes på vrangen mens stoffet fremdeles er fuktig, eller bruk spray for å fukte.
Rayon	●	Strykes på vrangen.
Viskose	●	Tørstrykes hovedsakelig. Damp kan brukes i henhold til produsentens anvisninger.
Silke	●●	Strykes på vrangen. Bruk strykeklede for å unngå blanke merker.
Bomullsblandinger	●●	Kontroller merkelappen og følg produsentens anvisninger. Bruk innstillingen for de fibre som krever lavest innstilling.
Ull og ullblandinger	●●	Dampstrykes på vrangen, eller bruk strykeklede
Bomull	●●	Bruk damp, middels til høy.
Kordfløyel	●●●	Dampstrykes på vrangen, eller bruk strykeklede.
Lin	●●● til "max"	Strykes på vrangen, eller bruk strykeklede for å unngå blanke merker, særlig med mørke farger. Bruk damp, middels til høy.
Denim	●●● til "max"	Bruk maksimal damp.
Ulik strykehastighet og stoffets fuktighet kan gjøre at den optimale innstillingen kan være forskjellig fra den som er anbefalt i tabellen!		

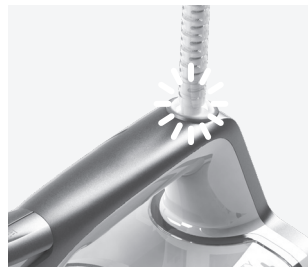

LT

- 1. Prieš naudojant pirmą kartą.** Nuimkite visus lipnios juostos likučius ir švelniai nutrinkite drėgna šluoste. Išskalaukite vandens baką, kad pašalintumėte pašalines daleles. Pirmą kartą įjungus, laikinai gali pasklisti garai / kvapai.

LV

- 1. Pirms ierices lietošanas pirmoreiz.** Noņemiet visas pielipušās daļiņas un viegli nobierziet ar mitru drānu. Izskalojiet ūdens tvertni, lai izskatotu daļiņas. Ieslēdzot ierīci pirmoreiz, iespējams, īslaicīgi sajūtīsiet specifisku smaržu/smaku.

NL

- 1. Vóór het eerste gebruik.** Verwijder alle plakresten en wrijf zachtjes met een vochtige doek. Spoel het waterreservoir om vreemde stoffen te verwijderen. Wanneer u het apparaat voor de eerste keer aanzet, kunnen er tijdelijk dampen/geuren vrijkomen.

NO

- 1. Før du bruker strykejernet for første gang.** Fjern alle rester av klebemidler og gni forsiktig med en fuktig klut. Skyll vannbeholderen for å fjerne fremmedpartikler. Når strykejernet slås på for første gang, kan det komme litt damp og lukt fra det.

- 2. Garų lygintuvo pripildymas vandeniu.** Patikrinkite, ar kištukas ištrauktas iš maitinimo angos. Pasukite temperatūros reguliatorių į padėtį „0“ ir atidarykite pildymo diafragmos dangtelį. Pastatykite lygintuvą ant jo kulno. Pripilkite vandens iki maksimalaus lygio. Uždarykite dangtelį.

**Perspėjimas: Neviršykite maksimalaus vandens lygio.**

- 2. Ūdens iepildīšana tvaika gludeklī.** Pārlicinieties, ka kontaktakša ir atvienota no strāvas padaves tīkla. Pagrieziet temperatūras selektoru uz '0' un atveriet uzpildes atveres vāciņu. Nolieciet gludekli uz pamatnes. Uzpildiet ūdeni līdz maksimālai atzīmei. Aizveriet vāciņu.

**Uzmanību: Nepārsniedziet maksimālo ūdens līmeni.**

- 2. Stoomstrijkijzer vullen met water.** Zorg ervoor dat de stekker uit het stopcontact is gehaald. Zet de temperatuurknop op '0' en open de afdekking van de vulopening. Laat het strijkijzer rusten op het achtervlak. Vul met water tot het maximale niveau. Sluit de afdekking.

**Let op: Het maximale waterniveau niet overschrijden.**

- 2. Fylle dampstrykejernet med vann.** Kontroller at støpselet er trukket ut av stikkontakten. Vri temperaturvelgeren til "0" og åpne dekslet til påfyllingsåpningen. La strykejernet hvile på holderen. Fyll vann til maksimalt nivå. Lukk dekslet. **Forsiktig: Ikke overskrid det maksimale vannivået.**

- 3. Įjunkite maitinimo laidą į maitinimo angą.** Maitinimo indikatoriaus lemputė įsijungia. Nustatykite temperatūrą pasukdami temperatūros reguliatorių į atitinkamą parinktį. Kai užsidega žalia kontrolinė lemputė, lygintuvus yra paruoštas naudojimui.

- 3. Ievietojiet kontaktdakšu kontaktligzdā.** Iedegsies strāvas indikators. Iestatiet temperatūru, pagriežot temperatūras pārslēgu uz vēlamo temperatūru. Kad iedegas zaļš gaismas signāls, gludeklis ir gatavs lietošanai.

- 3. Steek het netsnoer in een stopcontact.** Aan/uit-indicatielampje wordt ingeschakeld. Stel de temperatuur in door de temperatuurknop in de betreffende stand te draaien. Als het lampje groen is, is het strijkijzer klaar voor gebruik.

- 3. Sett strømledningen inn i en stikkontakt.** Strømindikatorlampen tennes. Still inn temperaturen ved å dreie temperaturvelgeren til ønsket innstilling. Når lyset blir grønt, er strykejernet klar til å brukes.





**4. Purškimo dulksnos ir garų srovės funkcijos naudojimas.** Patikrinkite, ar bake yra bent 1/4 vandens. Norėdami iš anksto sudrėkinti audinius, naudokite purškimo dulksną kelis kartus paspausdami purškimo mygtuką, kad išleistumėte švelnią dulksną (A). Norėdami naudoti garų srovės funkciją, patikrinkite, ar bake yra bent 1/2 vandens. Paspauskite garų srovės mygtuką kelis kartus pradiniam pripumpavimui (B).

**4. Izmidzināšanas un tvaika strūklas funkcijas izmantošana.** Pārliecinieties, ka vasmaz 1/4 daļa ūdens tvertnes ir piepildīta. Izmantojiet izmidzināšanu, lai iepriekš viegli samitrinātu audumu, vairākas reizes nospiežot smidzināšanas pogu (A). Lai izmantotu tvaika strūklas funkciju, pārliecinieties, ka ūdens tvertne ir piepildīta vismaz līdz pusei. Lai iesūknētu ūdeni, nospiediet tvaika strūklas pogu vairākas reizes (B).

**4. De spoeinevel en stoomfunctie gebruiken.** Controleer of het waterreservoir ten minste voor 1/4 gevuld is. Gebruik de spoeinevel om stoffen van tevoren te bevochtigen. Druk de sproeiknop een aantal keren in om een fijne nevel op het materiaal te sproeien (A). Controleer, voor gebruik van de stoomfunctie eerst of het waterreservoir ten minste voor de helft is gevuld. Druk een aantal keren op de stoomknop om de pomp op druk te krijgen (B).

**4. Bruke spray- og dampstrålefunksjonen.** Kontroller at vannbeholderen er minst 1/4 full. Bruk sprayfunksjonen til å fukte stoffet ved å trykke gjentatte ganger på sprayknappen for å frigjøre en fin tåke (A). For å bruke dampstrålefunksjonen må du kontrollere at vannbeholderen er minst halvfull. Trykk gjentatte ganger på dampstråleknappen for å starte pumpingen (B).



**5. Pakabintų drabužių lyginimas garais.** Vertikaliai pakabinti drabužiai tinka garais lyginti užuolaidas, kostiumus ir subtilius audinius. Pakabinkite drabužį ant pakabos, laikykite lygintuvą 10–20 cm atstumu nuo medžiagos ir paspauskite garų srovės mygtuką.

**5. Tvaika gludināšana pakarinātām drēbēm.** Vertikālās tvaika strūklas funkcija īpaši piemērota aizskariem, kostīmiem un smalkiem audumiem. Pakariniet gludinamo izstrādājumu uz drēbju pakaramā, turiet tvaika gludekli 10-20 cm attālumā no materiāla un nospiediet tvaika strūklas pogu.

**5. Hangende artikelen stomen.** De verticale stoomfunctie is ideaal voor het stomen van gordijnen, pakken en delicate stoffen. Hang het artikel op een hanger, houd het strijkijzer op een afstand van 10–20 cm en druk op de stoomknop.

**5. Damping av hengende plagg.** Den vertikale dampstrålefunksjonen er ypperlig til damping av gardiner, dresser og ømtålige stoffer. Heng plagget på en henger, hold strykejernet i en avstand på 10–20 cm fra plagget og trykk på dampstråleknappen.



**6. Trijų būdų automatinis išjungimas.** Jei lygintuvą paliekamas be priežiūros ant pado plokštės arba ant šono, jis išsijungia po 30 sekundžių. Jei lygintuvą paliekamas be priežiūros ant galinės dalies, jis išsijungia po 8 minučių. Norėdami įjungti, tiesiog vėl pradėkite lyginti. Prieš automatinį išjungimą žybties geltona kontrolinė lemputė ir 6 kartus suskambės įspėjamas garso signalas.

**6. Trīs veidu automātiskā izslēgšanās.** Ja gludeklis ir atstāts bez uzraudzības uz pamatnes vai sāniem, tas izslēdzas pēc 30 sekundēm. Ja gludeklis ir novietots vertikāli un atstāts bez uzraudzības, tas izslēdzas pēc 8 minūtēm. Lai to atkal ieslēgtu, vienkārši atsauciet gludināt. Gaismas indikators mirgos dzeltenā krāsā un 6 reizes atskanēs skaņas signāls, bet pēc tam notiks automātiska izslēgšanās.

**6. Automatisch uitschakelen in 3 stappen.** Als het strijkijzer onbeheerd wordt achtergelaten op de strijkzool of op de zijkant, wordt dit na 30 seconden uitgeschakeld. Als het strijkijzer onbeheerd op de voet wordt achtergelaten, wordt het na 8 minuten uitgeschakeld. Het strijkijzer wordt weer ingeschakeld, zodra u weer gaat strijken. Het indicatielampje gaat geel knipperen en het alarm piept 6 keer voor de automatische uitschakeling.

**6. Treveis automatisk utkoblingsfunksjon.** Hvis du går fra strykejernet på såleplaten eller på siden, slår det seg av etter 30 sekunder. Hvis du går fra strykejernet på hælen, slår det seg av etter 8 minutter. Det er bare å begynne å stryke igjen for å slå det på. Indikatorlyset vil blinke gult og en lydssignal vil pip 6 ganger før jernet slår seg av automatisk.



LT

- 1. Lygintuvą visada laikykite pastatytą ant galinės dalies.** Norėdami valyti išorinius paviršius, naudokite drėgną minkštą šluostę ir nušluostykite sausiai. Nenaudokite jokių cheminių tirpiklių - jie sugadins paviršių. Prieš padėdami lygintuvą į vietą, vandenį iš talpyklos išpilkite. Suvyniokite elektros laidą ant laido saugojimo įtaiso.

LV

- 1. Vienmēr turiet gludekli novietotu vertikāli uz pamatnes.** Lai notīrītu ierīces virsmu, izmantojiet mitru, mikstu drānu. Neizmantojiet nekādus ķīmiskus šķīdinātājus, jo tie var bojāt ierīces virsmu. Neglabājiet gludekli ar ūdeni tvertnē. Satiniet elektrības vadu ap vada turētāju.

NL

- 1. Berg het strijkijzer altijd staand op de voet op.** Reinig de oppervlakken aan de buitenzijden met een vochtige doek en wrifj deze droog. Gebruik geen chemische oplosmiddelen; hierdoor raakt het oppervlak beschadigd. Berg het strijkijzer niet op met water in het reservoir. Wikkel het netsnoer rond de kabelhaspel.

NO

- 1. Strykejernet skal alltid oppbevares stående på hælen.** Rengjøre de utvendige flatene med en myk og fuktig klut, og tork deretter. Ikke bruk kjemiske løsemidler, da disse vil skade overflaten. Ikke oppbevar strykejernet med vann i tanken. Snurr hovedkabelen rundt ledningsoppbevaringen.

- 2. Savaiminio valymo funkcija.** Pripilkite į lygintuvą vandens ir įkaitinkite jį. Kai užsidegs žalia kontrolinė lemputė, atjunkite lygintuvą nuo elektros tinklo. Laikydami lygintuvą virš krauklės, paspauskite ir laikykite nuspaužę valymo mygtuką. Naudokite pilną vandens bakelį. Atleiskite mygtuką, jeigu savaiminio valymo funkciją norite išjungti. Jeigu būtina, pakartokite šią procedūrą. **PASTABA!** Nenaudokite jokių kalkių nuosėdų šalinimo skysčių arba acto.

- 2. Pašattīrīšanās funkcija.** Uzpildiet gludekli ar ūdeni un sakarsējiet gludekli. Kad gaismas indikators iedegas zaļā krāsā, atvienojiet gludekli. Turiet gludekli virs izlietnes, nospiediet un turiet tīrīšanas pogu. Izmantojiet pilnu ūdens tvertni. Atlaidiet pogu, lai apturētu pašattīrīšanās funkciju. Atkārtojiet procedūru, ja nepieciešams. **PIEZĪME!** Nelietojiet atkalķotāju vai etiķi.

- 2. Zelfreïnigingsfunctie.** Vul het strijkijzer met water en warm het strijkijzer op. Als het indicatielampje groen wordt, haalt u de stekker van het strijkijzer uit het stopcontact. Houd het strijkijzer boven de gootsteen, houd de reinigingsknop ingedrukt. Gebruik een vol waterreservoir. Ontgrendelknop om de zelfreïnigingsfunctie te stoppen. Herhaal de procedure indien nodig. **LET OP!** Gebruik geen ontkalker of azijn.

- 2. Selvrensfunksjon.** Fyll strykejernet med vann og slå det på. Når indikatorlampen lyser grønt, ta kontakten til strykejernet ut av stikkkontakten. Hold strykejernet over en vask, trykk og hold rengjøringsknappen nede. Bruk en full tank med vann. Utløserknapp for å stoppe selvrensfunksjonen. Gjennta prosedyren hvis det er nødvendig. **MERK!** Ikke bruk avkalkingsvæske eller eddik.

- 3. Pado plokštės valymas.** Pado plokštės valymui nenaudokite jokių šveitimo padelių arba šiurkščių valiklių - jie sugadins paviršių. Norėdami pašalinti nudegusią išspaudą, lyginkite per drėgną audeklą, kol lygintuvas vis dar karštas. Lygintuvo padą valykite minkštu drėgnu skudurėliu ir sausiai nušluostykite.

- 3. Pamatnes tīrīšana.** Neizmantojiet nekādus tīrošos sūklus vai spēcīgus šķīdumus pamatnes tīrīšanai, jo tie var bojāt virsmu. Lai noņemtu piederuģus atlikumus, gludiniet uz mitra drānas, kamēr gludeklis vēl ir karsts. Notīriet pamatni, vienkāši noslaukiet ar mikstu mitru drānu un noslaukiet to sausu.

- 3. De strijkzool reinigen.** Gebruik geen schuursponsjes of agressieve reinigingsmiddelen op de strijkzool. Hierdoor raakt het oppervlak beschadigd. Als u verbrandingsresten wilt verwijderen, beweegt u het strijkijzer over een vochtige doek terwijl het strijkijzer nog heet is. U kunt de grondplaat schoonvegen met een zachte, vochtige doek en daarna met een droge doek navenen.

- 3. Rengjøre såleplaten.** Ikke bruk skuresvamber eller sterke rengjøringsmidler på såleplaten, da disse vil skade overflaten. For å fjerne brente rester stryker du over en fuktig klut mens strykejernet fremdeles er varmt. Bruk en fuktig og tørr klut til å rengjøre sålen.

LT

Problema	Galima priežastis	Sprendimas
Pado plokštė nekaista, nors lygintuvas įjungtas.	Jungties problema	Patikrinkite pagrindinį maitinimo laidą, kištuką ir maitinimo angą.
	Temperatūros valdymo rankenėlė „MIN“ padėtyje.	Pasirinkite atitinkamą temperatūrą.
Lygintuvas negamina garų.	Bake nepakankamai vandens.	Pripildykite vandens baką (žr. „Naudojimo pradžią“, nr. 2).
	Garų valdymo rankenėlė nenustatyta į garų padėtį.	Nustatykite garų valdymo rankenėlę tarp minimalios ir maksimalios garų srovės padėčių (žr. „Lyginimo lentelė“).
	Pasirinkta temperatūra žemesnė, nei nurodyta naudojimui su garais.	Padidinkite temperatūrą mažiausiai iki ●●.
Purškimo funkcija neveikia.	Bake nepakankamai vandens.	Pripildykite vandens baką (žr. „Naudojimo pradžią“, nr. 2).
Garų srovės ir vertikalios garų srovės funkcija neveikia.	Garų srovės funkcija buvo naudojama labai dažnai per trumpą laiką tarpą.	Padėkite lygintuvą į horizontalią padėtį ir lukterėkite prieš naudodami garų srovės funkciją.
	Lygintuvas nepakankamai karštas.	Nustatykite tinkamą temperatūrą lyginimui garais (iki ●●). Padėkite lygintuvą į vertikalią padėtį ir palaukite, kol temperatūros indikatorius lemputė išsijungs.

LV

Problēma	Iespējamais iemesls	Risinājums
Pamatne neuzkarst, lai gan gludeklis ir ieslēgts.	Savienojuma problēma	Pārbaudiet elektrības vadu, kontaktdakšu un kontaktlīdzi.
	Temperatūras kontrole ir režīmā MIN.	Atlasiet atbilstošo temperatūru.
Gludeklis nerada tvaiku.	Tvertne nav pietiekami daudz ūdens.	Piepildiet ūdens tvertni (skat. "Darba uzsākšana", Nr. 2).
	Tvaika kontrole ir iestatīta režīmā BEZ TVAIKA.	Iestatiet tvaika kontroli starp režīmiem minimāls tvaiks un maksimāls tvaiks (skat. "Gludināšanas tabula").
	Iestatītā temperatūra ir zemāka, nekā noteikts lietot ar tvaiku.	Paaugstiniet temperatūru vismaz līdz ●●.
Izsmidzināšanas funkcija nedarbojas.	Tvertne nav pietiekami daudz ūdens.	Piepildiet ūdens tvertni (skat. "Darba uzsākšana", Nr. 2).
Tvaika strūkļa un vertikālā tvaika strūkļa nedarbojas.	Tvaika strūkļas funkcija ir tikusi izmantota pārāk bieži īsā laika periodā.	Novietojiet gludekli vertikāli un pagaidiet pirms tvaika strūkļas funkcijas lietošanas.
	Gludeklis nav pietiekami karsts.	Pielāgojiet vēlamo temperatūru, lai gludinātu ar tvaiku (līdz ●●). Novietojiet gludekli vertikāli un pagaidiet, līdz temperatūras indikators izslēdzas.

 BG  
CS  
DA  
DE

 EE  
EN  
ES  
FI

 FR  
HR  
HU  
IT

 LT  
LV  
NL  
NO

 PL  
PT  
RO  
RU

 SK  
SL  
SR  
SV

 TR  
UK

NL

Probleem	Mogelijke oorzaak	Oplossing
Strijkzool wordt niet warm terwijl het strijkijzer is ingeschakeld.	Probleem met de aansluiting	Controleer het netsnoer, de stekker en het stopcontact.
	Temperatuurknop staat in de stand MIN.	Selecteer een geschikte temperatuur.
Strijkijzer geeft geen stoom.	Onvoldoende water in het reservoir.	Vul het waterreservoir (zie "Het eerste gebruik", nr 2).
	Stoomknop staat in de stand voor niet-stomen.	Zet de stoomknop tussen de minimale en maximale stoomstand (zie "Strijkschema").
	Gekozen temperatuur is lager dan de opgegeven temperatuur voor stoom.	Verhoog de temperatuur naar ten minste ● ●.
Sproeifunctie werkt niet.	Onvoldoende water in het reservoir.	Vul het waterreservoir (zie "Het eerste gebruik", nr 2).
Stoom- en verticale stoomfunctie werken niet.	Stoomfunctie is zeer vaak gebruikt binnen een korte periode.	Leg het strijkijzer horizontaal neer en wacht even voordat u de stoomfunctie opnieuw gebruikt.
	Strijkijzer wordt niet warm genoeg.	Stel de juiste temperatuur in voor strijken met stoom (tot ● ●). Zet het strijkijzer verticaal neer en wacht tot het temperatuurindicatielampje uitgaat.

NO

Problem	Mulig årsak	Løsning
Såleplaten blir ikke varm selv om strykejernet er slått på.	Tilkoblingsproblem	Kontroller strømledningen, støpsetet og stikkontakten.
	Temperaturvelgeren står på MIN.	Velg passende temperatur.
Strykejernet produserer ikke damp.	Ikke nok vann i beholderen.	Fyll vannbeholderen (se "Slik kommer du i gang", nr. 2).
	Dampregulering er valgt i stilling ikke-damp.	Still dampregulatoren mellom min. og maks. damp (se "Stryketabell").
	Den valgte temperaturen er lavere enn anbefalt for stryking med damp.	Øk temperaturen til minst ● ●.
Sprayfunksjonen virker ikke.	Ikke nok vann i beholderen.	Fyll vannbeholderen (se "Slik kommer du i gang", nr. 2).
Dampstråle- og den vertikale dampstrålefunksjonen virker ikke.	Dampstrålefunksjonen er brukt hyppig over en kort periode.	Sett strykejernet i horisontal stilling og vent litt før du bruker dampstrålefunksjonen.
	Strykejernet er ikke varmt nok.	Juster riktig temperatur for dampstryking (opptil ● ●). Sett strykejernet i vertikal stilling og vent til temperaturindikatorlampen slukker.

# Išmetimas / Utilizācija Verwijdering / Kassing

LT

Atiduokite perdirbti medžiagas,

pažymėtas šiuo ženklu . Išmeskite pakuotę į atitinkamą atliekų surinkimo konteinerį, kad ji būtų perdirbta. Padėkite saugoti aplinką bei žmonių sveikatą ir surinkti bei perdirbti elektros ir elektronikos prietaisų atliekas.



Neišmeskite šiuo ženklu  pažymėtų prietaisų kartu su kitomis buitinėmis atliekomis. Atiduokite šį gaminį į vietos atliekų surinkimo punktą arba susisiekiote su vietos savivaldybe dėl papildomos informacijos.

LV

Nododiet otrreizējai pārstrādei materiālus

ar simbolu . Ievietojiet iepakojuma materiālus atbilstošos konteineros to otrreizējai pārstrādei.

Palīdziet aizsargāt apkārtējo vidi un cilvēku veselību, atkārtoti pārstrādājot elektrisko un elektronisko iekārtu atkritumus.

Neizmetiet ierīces, kas apzīmētas ar šo



simbolu , kopā ar māsaimniecības atkritumiem. Nododiet izstrādājumu vietējā otrreizējās pārstrādes punktā vai sazinieties ar vietējo pašvaldību.

NL

Recycle de materialen met het symbool

. Gooi de verpakking in een geschikte verzamelcontainer om het te recyclen.

Help om het milieu en de volksgezondheid te beschermen en recycle het afval van elektrische en elektronische apparaten.

Gooi apparaten gemarkeerd met



het symbool  niet weg met het huishoudelijk afval. Breng het product naar het milieustation bij u in de buurt of neem contact op met de gemeente.

NO

Resirkuler materialer som er merket med

symbolet . Legg emballasjen i riktige beholdere for å resirkulere det.

Bidrar til å beskytte miljøet, menneskers helse og for å resirkulere avfall av elektriske og elektroniske produkter.

Ikke kast produkter som er merket



med symbolet  sammen med husholdningsavfallet. Produktet kan leveres der hvor tilsvarende produkt selges eller på miljøstasjonen i kommunen. Kontakt kommunen for nærmere opplysninger.

BG  
CS  
DA  
DE

EE  
EN  
ES  
FI

FR  
HR  
HU  
IT

LT  
LV  
NL  
NO

PL  
PT  
RO  
RU

SK  
SL  
SR  
SV

TR  
UK

This page is left blank intentionally

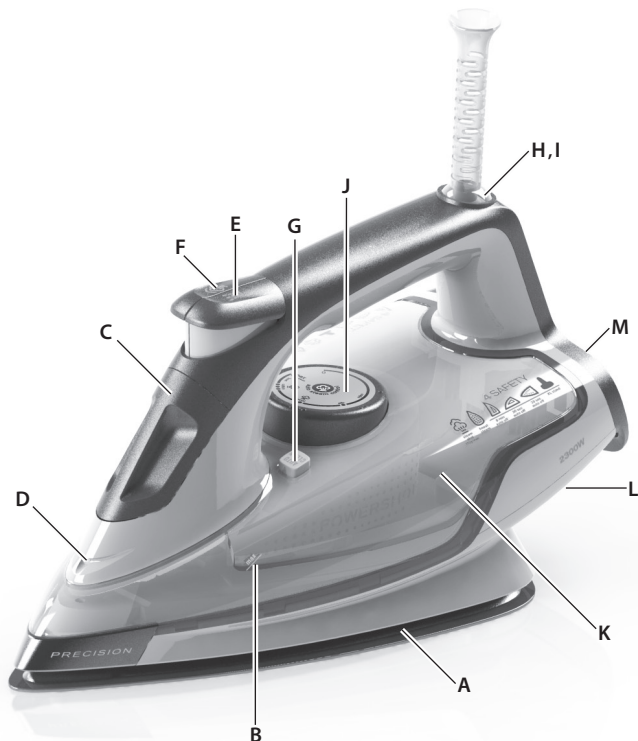

PL

## Elementy

- A. RESILIMUM™ 500 Stopa
- B. Wskaźnik maksymalnego poziomu wody
- C. Otwór do napełniania z klapką
- D. Dysza spryskiwacza
- E. Przycisk spryskiwacza
- F. Przycisk uderzenia pary
- G. Przycisk funkcji samoczynnego czyszczenia
- H. Lampka zasilania
- I. Lampka wyłącznika bezpieczeństwa
- J. Pokrętko regulacji temperatury
- K. Zbiornik wody
- L. Związacz przewodu
- M. Pięta gumowana

PT

## Componentes

- A. RESILIMUM™ 500 Base
- B. Indicador do nível máximo de água
- C. Abertura de enchimento com tampa
- D. Bocal do borrifador
- E. Botão do borrifador
- F. Botão do jacto de vapor
- G. Botão de auto-limpeza
- H. Luz piloto de funcionamento (ON)
- I. Luz piloto de desligar automático / segurança
- J. Selector de temperatura
- K. Reservatório de água
- L. Dispositivo para facilitar arrumação do cabo
- M. Suporte de descanso revestido com borracha

RO

## Componente

- A. RESILIMUM™ 500 Talpă
- B. Indicator de nivel maxim de apă
- C. Deschidere de umplere cu capac
- D. Duză de pulverizare
- E. Buton de pulverizare
- F. Buton pentru jet de aburi
- G. Butonul de auto-curățare
- H. Indicator luminos de alimentare
- I. Indicator luminos pentru oprire de siguranță
- J. Selector de temperatură
- K. Rezervor de apă
- L. Unitate de înfășurare a cablului
- M. Călcâi cauciucat

RU

## Компоненты

- A. RESILIMUM™ 500 Подошва
- B. Индикатор максимального уровня воды
- C. Отверстие для заливки с крышкой
- D. Разбрызгиватель
- E. Кнопка разбрызгивателя
- F. Кнопка струи пара
- G. Кнопка самоочистки
- H. Индикатор питания
- I. Индикатор защитного автоотключения
- J. Регулятор температуры
- K. Бачок для воды
- L. Выступ для намотки шнура
- M. Обрезиненная опора

BG  
CS  
DA  
DE

EE  
EN  
ES  
FI

FR  
HR  
HU  
IT

LT  
LV  
NL  
NO

PL  
PT  
RO  
RU

SK  
SL  
SR  
SV

TR  
UK

## Przeczytaj uważnie poniższe zalecenia przed pierwszym użyciem urządzenia.

PL

- Urządzenie może być obsługiwane przez dzieci w wieku 8 lat lub starsze oraz osoby o ograniczonych zdolnościach fizycznych, sensorycznych lub umysłowych, a także nieposiadające wiedzy lub doświadczenia, jeśli będą one nadzorowane lub zostaną poinstruowane w zakresie bezpiecznego korzystania z urządzenia i będą świadome związanych z tym zagrożeń.
- Dzieci nie powinny bawić się urządzeniem.
- Czyszczeniem i konserwacją nie mogą zajmować się dzieci bez nadzoru dorosłej osoby.
- Włączone lub stygnące żelazko wraz z przewodem należy przechowywać z dala od dzieci w wieku poniżej 8 lat.
- Powierzchnie mocno nagrzewają się podczas korzystania z urządzenia .
- Urządzenie można podłączać tylko do źródła zasilania, którego napięcie i częstotliwość odpowiada specyfikacji na naklejce znamionowej!
- Nie należy używać żelazka, które zostało upuszczone, jeśli na nim lub na przewodzie zasilającym są widoczne uszkodzenia, a także jeśli żelazko przecieka.
- Urządzenie należy podłączyć do gniazda z uziemieniem.
- Jeśli przewód zasilający jest uszkodzony, to powinien być wymieniony przez producenta, autoryzowany punkt serwisowy lub osobę o odpowiednich kwalifikacjach.
- Żelazko musi być używane i stawiane na stabilnej powierzchni. Umieszczając żelazko na podstawie, upewnij się, że podstawa stoi na stabilnej powierzchni.
- Nigdy nie zostawiaj włączonego urządzenia bez dozoru, jeśli jest podłączone do źródła zasilania.
- Przed czyszczeniem lub konserwacją urządzenia należy je zawsze wyłączyć i wyjąć wtyczkę przewodu zasilającego z gniazda.
- Przed napełnianiem zbiornika wodą należy wyjąć wtyczkę z gniazda zasilającego.
- Przewód zasilający nie powinien stykać się z żadnym gorącym elementem urządzenia.
- Nie zanurzaj urządzenia w wodzie lub innym płynie.
- Nie przekraczaj maksymalnego poziomu napełnienia oznaczonego na urządzeniu.
- Jeśli istnieją ograniczenia, należy określić jakość i typ wody, jaka może być stosowana w urządzeniu.
- Urządzenie jest przeznaczone tylko do użytku domowego. Producent nie ponosi żadnej odpowiedzialności za ewentualne szkody wynikające z nieprawidłowego lub niezgodnego z przeznaczeniem użycia.
- To urządzenie można napełniać wodą wodociągową. Zaleca się jednak stosowanie wody destylowanej lub mieszanki wody destylowanej i wodociągowej w proporcji 50:50.
- Nie podłączać urządzenia do gniazd elektrycznych przeznaczonych do podłączania golariek.



## Leia as seguintes instruções atentamente antes de utilizar a máquina pela primeira vez.

PT

- Este aparelho pode ser utilizado por crianças com 8 ou mais anos de idade e por pessoas com capacidades mentais ou sensoriais reduzidas, ou com falta de experiência ou conhecimento, desde que sejam vigiadas ou ensinadas a utilizar o aparelho de forma segura e compreendam os perigos envolvidos.
- As crianças não devem brincar com o aparelho.
- A limpeza e a manutenção básica não devem ser efectuadas por crianças sem supervisão.
- Mantenha o ferro e o respectivo cabo fora do alcance de crianças com idade inferior a 8 anos quando estiver ligado à corrente eléctrica ou a arrefecer.
- As superfícies podem ficar quentes durante a utilização ⚠.
- O aparelho apenas poderá ser ligado a uma tomada com uma tensão e frequência em conformidade com as especificações na placa de classificação!
- O ferro não deverá ser utilizado se tiver caído, se existirem sinais visíveis de danos no ferro ou no cabo, ou se estiver com uma fuga.
- O aparelho apenas deve ser ligado a uma tomada ligada à terra.
- Se o aparelho ou o cabo de alimentação estiver danificado, terá de ser substituído pelo fabricante, pelo representante da assistência técnica ou por uma pessoa com habilitações semelhantes, de modo a evitar possíveis riscos.
- O ferro deve ser utilizado e pousado sobre uma superfície estável. Quando colocar o ferro sobre a base, certifique-se de que a superfície sobre a qual é colocado é estável.
- Nunca deixe o aparelho sem assistência enquanto estiver ligado à alimentação da rede pública.
- O aparelho deve ser desligado e a ficha de alimentação retirada após cada utilização, antes da limpeza e manutenção.
- A ficha deve ser removida da tomada antes do reservatório de água ser cheio.
- O cabo de alimentação não deve entrar em contacto com nenhuma peça quente do aparelho.
- Não mergulhe o aparelho em água ou em nenhum outro líquido.
- Não ultrapasse o volume máximo de enchimento como é indicado nos aparelhos.
- Se existirem limitações defina a qualidade/tipo da água que pode ser utilizada com o aparelho.
- Este aparelho destina-se apenas à utilização doméstica. O fabricante não aceita qualquer responsabilidade por possíveis danos causados por uma utilização inadequada ou incorrecta.
- Este produto pode utilizar água da torneira. Recomenda-se a utilização de água destilada ou uma mistura com 50% de água destilada e 50% de água da torneira.
- Não ligue o aparelho a uma tomada que se destine apenas a máquinas de barbear.

BG  
CS  
DA  
DE

EE  
EN  
ES  
FI

FR  
HR  
HU  
IT

LT  
LV  
NL  
NO

PL  
PT  
RO  
RU

SK  
SL  
SR  
SV

TR  
UK

## **Citiți cu atenție următoarea instrucțiune înainte de prima utilizare a aparatului.**

RO

- Acest aparat poate fi utilizat de copii cu vârsta de peste 8 ani și de persoane cu capacități fizice, senzoriale sau mentale reduse sau lipsite de experiență și cunoștințe, dacă sunt supravegheate sau au primit instrucțiuni privind utilizarea aparatului într-un mod sigur și dacă înțeleg riscurile la care se expun.
- Copii nu trebuie să se joace cu acest aparat.
- Curățarea și întreținerea curentă nu trebuie efectuate de copii fără supraveghere.
- Nu lăsați fierul de călcat aflat sub tensiune sau care se răcește și cablul său la îndemâna copiilor cu vârsta mai mică de 8 ani.
- Aceste suprafețe pot deveni fierbinți pe durata utilizării ▲.
- Acest aparat poate fi conectat numai la o sursă de curent electric al cărei voltaj și frecvență sunt conforme cu specificațiile trecute pe plăcuța de identificare!
- Fierul de călcat nu poate fi utilizat în urma unei căzături, dacă aparatul sau cablul prezintă semne vizibile de deteriorare sau dacă se observă scurgeri.
- Aparatul trebuie conectat doar la prize cu împământare.
- În cazul în care aparatul sau cablul de alimentare este deteriorat, pentru a evita pericolul, acesta trebuie înlocuit de producător, de un agent de service al acestuia sau de o persoană cu o calificare similară.
- Fierul de călcat trebuie utilizat și așezat pe o suprafață stabilă. Atunci când așezați fierul de călcat pe suport, asigurați-vă că suprafața pe care este așezat suportul este stabilă.
- Nu lăsați niciodată fierul de călcat nesupravegheat atunci când este conectat la rețeaua de curent electric.
- Aparatul trebuie oprit și decuplat de la rețeaua electrică după fiecare utilizare, înainte de a fi curățat sau întreținut.
- Fișa trebuie decuplată de la priză înainte de umplerea rezervorului de apă.
- Cablul de alimentare nu trebuie să intre în contact cu piesele încinse ale aparatului.
- Nu scufundați aparatul în apă sau alte lichide.
- Nu depășiți volumul maxim de umplere indicat pe aparate.
- Dacă există limite trebuie să definiți calitatea apei / tipul de apă care se poate folosi în cazul aparatului.
- Aparatul este conceput exclusiv pentru uz casnic. Producătorul nu își asumă răspunderea pentru eventualele daune cauzate de utilizarea necorespunzătoare sau incorectă a aparatului.
- Acest produs poate fi utilizat cu apă de la robinet. Se recomandă utilizarea apei distilate sau a unui amestec de 50% apă distilată, 50% apă de la robinet.
- Nu conectați aparatul la o priză de perete concepută pentru aparate de bărbierit.

## **Перед первым применением устройства внимательно прочтите следующую инструкцию.**

- Данный прибор может эксплуатироваться детьми старше 8 лет и лицами с ограниченными физическими, сенсорными или умственными способностями и с недостаточным опытом или знаниями только под присмотром или после получения соответствующих инструкций, позволяющих им безопасно эксплуатировать прибор и дающих им представление об опасности, сопряженной его эксплуатацией.
- Дети не должны играть с прибором.
- Очистка и доступное пользователю техническое обслуживание не должно производиться детьми без присмотра.
- Держите включенный в сеть или остывающий утюг и его шнур в месте, недоступном для детей до 8 лет.
- В ходе работы поверхности могут нагреваться .
- Устройство можно включать только в розетку сети с напряжением и частотой, соответствующими табличке технических данных модели!
- Утюг не должен использоваться после падения, при видимых следах повреждения утюга или шнура, или если он течет.
- Устройство можно подключать только к заземленной розетке.
- В целях безопасности поврежденное устройство или шнур питания должны быть заменены производителем, агентом по обслуживанию или другим квалифицированным специалистом.
- Утюг должен использоваться и ставиться на устойчивой поверхности. Помещая утюг на подставку, убедитесь, что поверхность, на которой он стоит, устойчива.
- Не оставляйте без присмотра устройство, включенное в сеть.
- Перед обслуживанием и чисткой убедитесь, что устройство выключено, а вилка вынута из сети.
- Наливайте воду в бачок, только вынув вилку из розетки.
- Шнур питания не должен соприкасаться с горячими частями устройства.
- Не погружайте устройство в воду или иную жидкость.
- Не превышайте максимальный заполняемый объем, указанный на устройствах.
- При наличии ограничений определите тип и качество воды, которую можно использовать с устройством.
- Данное устройство предназначено для использования только в домашних условиях. Изготовитель не несет ответственности за возможные повреждения из-за ненадлежащего применения.
- В данном приборе может использоваться водопроводная вода. Рекомендуется использовать дистиллированную и водопроводную воду в соотношении 50% к 50%.
- Не подключайте прибор к стенной розетке, предназначенной для электробритв.

BG  
CS  
DA  
DE

EE  
EN  
ES  
FI

FR  
HR  
HU  
IT

LT  
LV  
NL  
NO

PL  
PT  
RO  
RU

SK  
SL  
SR  
SV

TR  
UK

## Parametry prasowania / Tabela do ferro de engomar

PL

Materiał	Ustawienie temperatury	Zalecenia dotyczące prasowania
Akryl	●	Prasowanie na sucho, na lewej stronie.
Włókno octanowe	●	Prasowanie na sucho, na lewej stronie, gdy jeszcze wilgotne lub ze spryskiwaniem.
Nylon i poliester	●	Prasowanie na lewej stronie, gdy jeszcze wilgotne lub ze spryskiwaniem.
Rayon	●	Prasowanie na lewej stronie.
Wiskoza	●	Głównie prasowanie na sucho. Można używać pary zgodnie z zaleceniami producenta.
Jedwab	●●	Prasowanie na lewej stronie. Użyj ściereczki do prasowania, aby zapobiec powstawaniu błyszczących plam.
Mieszanki bawełniane	●●	Sprawdź zalecenia producenta podane na metce. Użyj ustawienia dla włókna wymagającego najniższej temperatury.
Wełna i mieszanki wełniane	●●	Prasowanie z parą, na lewej stronie lub z zastosowaniem ściereczki do prasowania.
Bawełna	●●	Używaj pary przy ustawieniu średnim lub wysokim.
Sztruks	●●●	Prasowanie z parą, na lewej stronie lub z zastosowaniem ściereczki do prasowania.
Len	●●● do „max”	Prasowanie na lewej stronie lub z użyciem ściereczki do prasowania (aby uniknąć powstawania błyszczących plam), szczególnie w przypadku ciemnych kolorów. Używaj pary przy ustawieniu średnim lub wysokim.
Dżins	●●● do „max”	Z maksymalnym użyciem pary.

Różnice w szybkości prasowania i wilgotności materiałów mogą spowodować, że optymalne ustawienie będzie inne od zalecanego w tabeli!

PT

Tecido	Ajuste de temperatura	Recomendações para a passagem a ferro
Acrílico	●	Passar a ferro seco sobre o avesso.
Acetato	●	Passar a ferro seco sobre o avesso do tecido húmido ou humedeça com o borrifador.
Nylon e poliéster	●	Passar a ferro sobre o avesso do tecido enquanto este ainda está húmido ou humedeça com o borrifador.
Seda artificial	●	Passar a ferro sobre o avesso do tecido.
Viscose	●	Passar a ferro seco na maioria dos casos. Pode ser utilizado o vapor seguindo as instruções do fabricante.
Seda	●●	Passar a ferro sobre o avesso. Utilize um pano de engomar para evitar o aparecimento de lustro no tecido.
Misturas de algodão	●●	Consulte a etiqueta e siga as instruções do fabricante. Selecionar a temperatura mais baixa indicada para as fibras mais frágeis.
Lã e misturas de lã	●●	Passar a ferro a vapor sobre o avesso ou utilize um pano de engomar.
Algodão	●●	Utilize o vapor no nível médio a alto.
Bombazina	●●●	Passar a ferro a vapor sobre o avesso ou utilize um pano de engomar.
Linho	●●● no “máx”	Passar a ferro sobre o avesso ou utilizar um pano de engomar para impedir o aparecimento de lustro no tecido, especialmente em cores escuras. Utilize o vapor no nível médio a alto.
Ganga	●●● no “máx”	Utilizar o vapor no máximo.

Variar a velocidade da passagem do ferro e a humidade do tecido poderá fazer com que a definição ideal seja diferente da recomendada na tabela!

Гrafic pentru folosirea fierului de călcat / Таблица глажения

RO

Țesătură	Reglarea temperaturii	Recomandare de utilizare
Acrilic	●	Se calcă cu fierul uscat pe dos.
Acetat	●	Se calcă cu fierul uscat pe dos în timp ce este încă umed sau se utilizează duza de pulverizare pentru umezire.
Nailon și poliester	●	Se calcă pe dos în timp ce este încă umed sau se utilizează duza de pulverizare pentru umezire.
Mătase artificială	●	Se calcă pe dosul materialului.
Vâscoză	●	În principal se calcă cu fierul uscat. Aburul se poate utiliza în conformitate cu instrucțiunile producătorului.
Mătase	●●	Se calcă pe dos. Folosiți o pânză pentru călcat pentru evitarea semnelor lucioase.
Amestecuri de bumbac	●●	Verificați eticheta și urmați instrucțiunile producătorului. Utilizați setarea pentru fibre care necesită reglajul cel mai mic.
Lână & amestecuri de lână	●●	Se calcă cu aburi pe dos sau se utilizează o pânză pentru călcat.
Bumbac	●●	Nivelul de abur folosit trebuie să fie între mediu și mare.
Catifea cord	●●●	Se calcă cu aburi pe dos sau de folosește o pânză pentru călcat.
In	●●● la "max"	Se calcă pe dos sau se folosește o pânză pentru călcat pentru evitarea semnelor lucioase, în special în cazul culorilor închise. Nivelul de abur folosit trebuie să fie între mediu și mare.
Dril	●●● la "max"	Se folosește nivelul maxim de abur.

Din cauza vitezelor diferite de călcare și a umidității țesăturii, setarea optimă poate diferi de cea recomandată în tabel!

RU

Ткань	Настройка температуры	Рекомендации по глажению
Акрил	●	Глажение изнанки без пара.
Ацетат	●	Глажение без пара влажной или увлажненной разбрызгиванием изнанки.
Нейлон и полиэстер (полиэфир)	●	Глажение влажной или увлажненной разбрызгиванием изнанки.
Искусственный шелк	●	Глажение изнанки ткани.
Вискоза	●	Как правило, глажение без пара. Пар можно использовать по инструкции изготовителя.
Шелк	●●	Глажение изнанки. Во избежание лоснящихся пятен пользуйтесь тканью для глажения.
Хлопковые ткани	●●	Проверьте этикетку и следуйте инструкциям изготовителя. Используйте самую низкую температуру для данных волокон.
Шерсть и шерстяные ткани	●●	Глажение с паром изнанки или через промежуточную ткань.
Хлопок	●●	Пар — сильный или средний.
Вельвет	●●●	Глажение с паром изнанки или через промежуточную ткань.
Лен	●●● до максимума	Глажение изнанки или через ткань во избежание лоснящихся пятен, особенно на темной ткани. Пар — сильный или средний.
Джинсовая ткань	●●● до максимума	Используйте максимальный пар.

Изменение скорости глажения и влажности ткани ведет к отклонению оптимальных условий от рекомендованных в таблице!

BG  
CS  
DA  
DE

EE  
EN  
ES  
FI

FR  
HR  
HU  
IT

LT  
LV  
NL  
NO

PL  
PT  
RO  
RU

SK  
SL  
SR  
SV

TR  
UK



PL

- 1. Przed pierwszym użyciem.** Usunąć wszystkie pozostałości naklejek i oczyścić wilgotną ściereczką. Wypłucz zbiornik wody, aby usunąć zanieczyszczenia. Przy pierwszym włączeniu może być wyczuwalny zapach, który potem stopniowo zanika.

PT

- 1. Antes da primeira utilização.** Remover todos os restos de adesivos e limpe cuidadosamente com um pano húmido. Lave o reservatório de água para remover possíveis partículas estranhas. Quando for ligado pela primeira vez, poderão ocorrer vapores/odores temporários.

RO

- 1. Înainte de prima utilizare.** Îndepărtați toate resturile de adeziv și frecați ușor cu o pânză umedă. Clătiți rezervorul de apă pentru a îndepărta particulele străine. La prima pornire, se pot produce vapori sau se pot emana mirosuri temporare.

RU

- 1. Перед первым применением.** Удалите все липкие остатки и аккуратно протрите увлажненной тканью. Промойте бачок для воды для удаления посторонних частиц. При первом включении возможно временное появление испарений и запахов.



- 2. Napeñnianie żelazka wodą.** Upewnij się, że wtyczka jest wyjęta z gniazdka zasilania. Ustawić pokrętko wyboru temperatury w położeniu „0” i otworzyć pokrywkę wlewu wody. Ustawić żelazko na podstawie. Wlać wodę do maksymalnego poziomu. Zamknąć pokrywkę.  
**Uwaga: Nie przekraczać maksymalnego poziomu wody.**

- 2. Encher o reservatório com água.** Certifique-se de que a ficha foi removida da tomada. Rode o botão da temperatura para a posição “0” e abra a tampa de enchimento. Deixe o ferro de engomar pousado na parte trás. Encha com água até ao nível máximo. Feche a tampa.  
**Cuidado: Não ultrapasse o nível máximo de água.**

- 2. Umplerea fierului de călcat cu aburi cu apă.** Asigurați-vă că fișa este decuplată de priză. Rotiți selectorul de temperatură în poziția „0” și deschideți capacul de umplere. Lăsați fierul de călcat pe talpă. Umpleți-l cu apă până la nivelul maxim. Închideți capacul.  
**Atenție: Nu depășiți nivelul de apă maxim.**

- 2. Заливка водой утюга с паром.** Убедитесь, что вилка питания вынута из розетки. Установите термостат на «0» и откройте крышку резервуара. Поставьте утюг на пятку. Залейте воду до максимального уровня. Закройте крышку.  
**Внимание! Не превышайте максимальный уровень воды.**

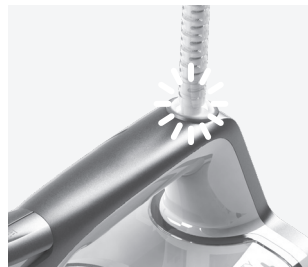

- 3. Podłącz przewód zasilający do gniazdka elektrycznego.** Zapali się lampka zasilania. Ustaw odpowiednią temperaturę, używając pokrętła regulacji temperatury. Zaświecenie się kontrolki na zielono oznacza, że żelazko jest gotowe do pracy.

- 3. Ligue o cabo à tomada.** A luz piloto de funcionamento acende-se. Defina a temperatura rodando o selector para a escolha adequada. Quando a luz ficar verde, o ferro está pronto a usar.

- 3. Cuplați cablul de alimentare la o priză.** Indicatorul luminos de alimentare se aprinde. Setati temperatura rotind selectorul de temperatură pe poziția dorită. Atunci când indicatorul luminos se aprinde verde, fierul de călcat este gata de utilizare.

- 3. Вставьте шнур питания в розетку.** Загорается индикатор питания. Поверните регулятор температуры до нужного значения. Когда индикатор загорится зеленым цветом, утюг будет готов к использованию.



PL

**4. Używanie spryskiwacza i uderzenia pary.** Upewnij się, że zbiornik wody jest napełniony przynajmniej w 1/4. Użyj spryskiwacza, aby wstępnie nawilżyć materiał, naciskając kilkakrotnie przycisk spryskiwacza, co spowoduje wyrzucenie delikatnej mgiełki (A). Przed użyciem uderzenia pary, upewnij się, że zbiornik wody jest napełniony przynajmniej w 1/2. Naciśnij kilka razy przycisk uderzenia pary, aby napełnić pompkę (B).

PT

**4. Utilizar o borrifador e a função de jacto de vapor.** Certifique-se de que o reservatório de água está pelo menos 1/4 cheio. Utilize o borrifador para humedecer previamente os tecidos premindo o botão do borrifador várias vezes para libertar um vapor fino (A). Para utilizar a função de jacto de vapor, certifique-se de que o reservatório está pelo menos 1/2 cheio. Prima o botão de jacto de vapor várias vezes para preparar a bomba (B).

RO

**4. Utilizarea funcției de pulverizare și jet de aburi.** Asigurați-vă că nivelul de apă din rezervor este de cel puțin 1/4. Folosiți duza de pulverizare pentru a pre-umezi țesăturile apăsând butonul de pulverizare de mai multe ori pentru eliberarea unui abur fin (A). Pentru a folosi funcția de jet de aburi, asigurați-vă că nivelul apei din rezervor este de cel puțin 1/2. Apăsați butonul de jet de aburi de mai multe ori pentru a pregăti pompa (B).

RU

**4. Функции разбрызгивания и струи пара.** Убедитесь, что бак для воды заполнен хотя бы на четверть. Используйте разбрызгивание для предварительного увлажнения ткани несколькими нажатиями для получения мелких брызг (A). Перед применением функции струи пара убедитесь, что бак для воды заполнен хотя бы наполовину. Нажмите кнопку струи пара для заполнения насоса (B).

**5. Używanie pary w pozycji pionowej.** Funkcja pionowego wyrzutu pary świetnie sprawdza się w przypadku zasłon, garniturów i delikatnych materiałów. Powieś ubranie lub materiał na wieszaku i trzymając żelazko w odległości 10–20 cm naciśnij przycisk uderzenia pary.

**5. Engomar a vapor na vertical.** A função de jacto de vapor vertical é ideal para engomar a vapor cortinas, fatos e tecidos delicados. Pendure o artigo num cabide, segure o ferro a 10-20 cm de distância e prima o botão de jacto de vapor.

**5. Călcarea cu abur a hainelor așezate pe umerăș.** Funcția de jet de aburi vertical este ideală pentru călcarea perdelelor, costumelor și materialelor delicate. Așezați articolul pe un umerăș, țineți fierul de călcat la o distanță de 10–20 cm și apăsați butonul de jet de aburi.

**5. Отпаривание висящих предметов одежды.** Вертикальная струя пара идеальна для отпаривания занавесок, костюмов и деликатных тканей. Повесьте нужную вещь на вешалку, поднесите утюг с паром на расстояние 10–20 см от материала и нажмите кнопку струи пара.

**6. Trójfunkcyjny wyłącznik bezpieczeństwa.** Włączone, ale nieużywane żelazko, pozostawione na stopie lub na boku, wyłączy się automatycznie po 30 sekundach. Włączone, ale nieużywane żelazko, pozostawione na pięcie, wyłączy się automatycznie po 8 minutach. Aby je włączyć, po prostu zacznij prasować. Przed automatycznym wyłączeniem kontrolka zacnie migać na żółto i rozlegnie się sześciokrotnie sygnał dźwiękowy.

**6. 3 Formas de desligar AUTOMÁTICO.** O seu ferro tem um sistema triplo de segurança. Se o ferro for deixado sem assistência sobre a base ou de lado, desliga-se automaticamente após 30 segundos. Se o ferro for deixado sem assistência sobre o suporte de descanso, desliga-se automaticamente após 8 minutos. Para funcionar novamente, basta voltar a engomar. A luz indicadora pisca a amarelo e soa um aviso sonoro 6 vezes antes do Auto-OFF.

**6. 3-way Auto-OFF.** Dacă fierul de călcat este lăsat nesupravegheat așezat pe talpă sau pe o latură, acesta se oprește după 30 de secunde. Dacă este lăsat nesupravegheat așezat pe călcâi, acesta se oprește după 8 minute. Pentru repornire, nu trebuie decât să începeți să călcați din nou. Înainte de oprirea automată, indicatorul luminos se va aprinde intermitent galben, iar alarma va emite șase semnale sonore.

**6. 3 варианта автоотключения.** Утюг, оставленный без присмотра на подоше или на боку, отключится через 30 секунд. Оставленный без присмотра на опоре, утюг отключится через 8 минут. Для включения достаточно снова начать гладить. Перед автоотключением индикатор замигает желтым цветом, а также прозвучит 6-кратный звуковой сигнал.

BG  
CS  
DA  
DEEE  
EN  
ES  
FI  
FR  
HR  
HU  
ITLT  
LV  
NL  
NOPL  
PT  
RO  
RUSK  
SL  
SR  
SVTR  
UK





- PL**
- 1. Zawsze stawiaj żelazko na pięcie.** Aby oczyścić zewnętrzne elementy, użyj wilgotnej ściereczki i wytrzyj do sucha. Nie używaj środków chemicznych, gdyż mogą one uszkodzić obudowę lub elementy zewnętrzne. Nie przechowywać żelazka z wodą w zbiorniku. Owinąć przewód zasilający wokół schowka.



- 2. Funkcja samooczyszczenia.** Napełnić żelazko wodą i poczekać, aż nagrzej się. Gdy kontrolka zaświeci na zielono, odłączyć żelazko. Przytrzymując żelazko nad zlewem, nacisnąć i przytrzymać przycisk funkcji czyszczenia. Zbiornik wody powinien być pełen. Aby zatrzymać działanie funkcji samoczynnego czyszczenia, należy zwolnić przycisk. W razie konieczności ponownie wykonać procedurę. **UWAGA** Nie stosować płynów do usuwania kamienia ani octu.



- 3. Czyszczenie stopy.** Nie używaj szorstkich przedmiotów ani silnych środków czyszczących, ponieważ mogą one uszkodzić powierzchnię stopy. Aby usunąć spalone osady, prasuj wilgotną ściereczkę gorącym żelazkiem. Do czyszczenia stopy żelazka użyć zwilżonej miękkiej szmatki. Następnie przetrzeć stopę na sucho.

- PT**
- 1. Garde sempre o ferro sobre o suporte de descanso.** Para limpar as superfícies exteriores, utilize um pano macio húmido e seque. Não utilize solventes químicos, uma vez que podem danificar a superfície. Não guarde o ferro com água no depósito. Enrole o cabo de alimentação no espaço destinado.

- 2. Função de auto-limpeza.** Encha o ferro com água e aqueça o ferro. Quando a luz indicadora ficar verde, desligue o o ferro da tomada. Segure no ferro sobre o lava-loiça e mantenha premido o botão de limpeza. Utilize um depósito de água cheio. Liberte o botão para parar a função de auto-limpeza. Repita o procedimento se necessário. **NOTA!** Não utilize qualquer líquido anti-calcário ou vinagre.

- 3. Limpar a base.** Não utilize esfregões ou detergentes de limpeza fortes na base uma vez que podem danificar a superfície. Para remover resíduos queimados, passe o ferro sobre um pano húmido enquanto o ferro ainda estiver quente. Para limpar a base, passe um pano húmido e seque-a bem.

- RO**
- 1. Depozitați întotdeauna fierul de călcat pe suportul călcăiului.** Pentru curățarea suprafețelor exterioare, folosiți o pânză moale umedă și ștergeți. Nu folosiți niciun solvent chimic deoarece aceste substanțe vor deteriora suprafața. Nu depozitați fierul de călcat cu apă în rezervor. Înfașurați cablul de alimentare în jurul dispozitivului de păstrare.

- 2. Funcția de auto-curățare.** Umpleți fierul de călcat cu apă și lăsați-l să se încălzească. După ce indicatorul luminos se aprinde verde, scoateți fierul de călcat din priză. Țineți-l deasupra chiuvetei, și țineți apăsat butonul de curățare. Consumați complet apa din rezervor. Pentru a opri funcția de curățare eliberați butonul. Dacă este necesar repetați procedura. **OBSERVAȚIE!** Nu folosiți detartrant sau oțet.

- 3. Curățarea tălpii.** Nu folosiți tampoane abrazive sau agenți de curățare aspri deoarece vor deteriora suprafața. Pentru a îndepărta reziduurile arse, călcați o pânză umedă cât timp fierul este încă încins. Pentru a curăța talpa, ștergeți-o cu o lavetă moale și umedă până se usucă.

- RU**
- 1. Всегда ставьте утюг на опору.** Воспользуйтесь увлажненной мягкой тканью для очистки внешних поверхностей, а затем насухо их вытрите. Не применяйте химические растворители: они могут повредить поверхность. Не храните утюг с водой в его резервуаре. Наматывайте сетевой шнур на устройство для хранения шнура.

- 2. Функция самоочистки.** Наполните утюг водой и нагрейте его. Когда индикатор изменит цвет на зеленый, отключите утюг от сети. Держа утюг над раковиной, нажмите и удерживайте кнопку очистки. Полностью заполните резервуар для воды. Отпустите кнопку для прекращения работы функции самоочистки. При необходимости повторите процедуру. **ПРИМЕЧАНИЕ.** Не используйте какие-либо жидкости для удаления накипи или уксус.

- 3. Очистка подошвы.** Не применяйте для подошвы чистящие салфетки и жесткие очистители: они могут повредить поверхность. Для удаления нагара прогладьте горячим утюгом влажную ткань. Для очистки подошвы просто протрите ее мягкой влажной тряпкой и вытрите досуха.



PL

Problem	Możliwa przyczyna	Rozwiązanie
Stopa nie nagrzewa się, choć żelazko jest włączone.	Problem z połączeniem	Sprawdź przewód zasilający, wtyczkę i gniazdko elektryczne.
	Pokrętko regulacji temperatury jest w położeniu MIN.	Ustaw odpowiednią temperaturę.
Żelazko nie wytwarza pary.	W zbiorniku jest za mało wody.	Napełnij zbiornik wody (zobacz „Rozpoczęcie użytkowania”, punkt 2).
	Przełącznik pary jest w położeniu „bez pary”.	Ustaw przełącznik pary w położeniu od minimalnego do maksymalnego (zobacz „Parametry prasowania”).
	Wybrana temperatura jest niższa niż określona dla stosowania pary.	Zwiększyć temperaturę przynajmniej do poziomu ●●.
Spryskiwacz nie działa.	W zbiorniku jest za mało wody.	Napełnij zbiornik wody (zobacz „Rozpoczęcie użytkowania”, punkt 2).
Funkcje uderzenia pary i pionowego wyrzutu pary nie działają.	Uderzenie pary zostało użyte wielokrotnie w krótkim okresie czasu.	Ustaw żelazko w pozycji poziomej i odczekaj chwilę przed kolejnym użyciem pary.
	Żelazko nie jest wystarczająco rozgrzane.	Ustaw odpowiednią temperaturę dla prasowania z parą (do ●●). Ustaw żelazko w pozycji pionowej i poczekaj, aż wskaźnik temperatury zgaśnie.

PT

Problema	Causa possível	Solução
A base não aquece apesar do ferro estar ligado.	Problema de ligação.	Verifique o cabo, a ficha e a tomada de alimentação.
	O controlo de temperatura está na posição MÍN.	Selecione a temperatura adequada.
O ferro não produz vapor.	Não há água suficiente no reservatório.	Encha o reservatório de água (consulte “Introdução”, n.º 2).
	O controlo de vapor está seleccionado numa posição que não produz vapor.	Defina o controlo de vapor entre as posições de vapor mínimo e de vapor máximo (consulte “Tabela de engomar”).
	A temperatura seleccionada é mais baixa que a especificada para utilização com vapor.	Aumenta a temperatura, pelo menos, até ●●.
A função de borrifador não funciona.	Não há água suficiente no reservatório.	Encha o reservatório de água (consulte “Introdução”, n.º 2).
A função de jacto de vapor e de jacto de vapor na vertical não funciona.	A função de jacto de vapor foi utilizada com muita frequência por um curto período.	Coloque o ferro em posição horizontal e aguarde antes de utilizar a função de jacto de vapor.
	O ferro não está suficientemente quente.	Ajuste a temperatura correcta para engomar a vapor (até ●●). Coloque o ferro em posição vertical e aguarde até a luz piloto da temperatura se apagar.

 BG  
CS  
DA  
DE

 EE  
EN  
ES  
FI

 FR  
HR  
HU  
IT

 LT  
LV  
NL  
NO

 PL  
PT  
RO  
RU

 SK  
SL  
SR  
SV

 TR  
UK

RO

Problemă	Cauze posibile	Soluție
Talpa nu se încălzește chiar dacă fierul de călcat este pornit.	Problemă de conectare	Verificați cablul de alimentare, fișa și priza.
	Reglajul de temperatură se află pe poziția MIN.	Selectați temperatura adecvată
Fierul de călcat nu scoate aburi.	Nu este apă suficientă în rezervor.	Umpleți rezervorul de apă (consultați "Ghid de inițiere", nr. 2).
	Reglajul pentru aburi este poziționat pe setarea fără aburi.	Setați reglajul de aburi între pozițiile de abur minim și abur maxim (consultați "Grafic pentru folosirea fierului de călcat").
	Temperatura selectată este mai mică decât cea specificată pentru funcția de aburi.	Cresteti temperatura pana la ●●.
Funcția de pulverizare nu funcționează.	Nu este apă suficientă în rezervor.	Umpleți rezervorul de apă (consultați "Ghid de inițiere", nr. 2).
Funcția de jet de aburi și de jet de aburi vertical nu funcționează.	Funcția de jet de aburi a fost utilizată foarte des într-un interval scurt de timp.	Așezați fierul de călcat pe poziție orizontală și așteptați până puteți folosi funcția de jet de aburi.
	Fierul de călcat nu este suficient de încins.	Reglați temperatura corectă pentru călcarea cu aburi (până la ●●). Așezați fierul de călcat în poziție verticală și așteptați până când indicatorul luminos de temperatură se stinge.

RU

Проблема	Возможная причина	Решение
Подошва не нагревается даже при включенном утюге.	Проблема подключения	Проверьте шнур питания, вилку и розетку.
	Регулятор температуры в положении MIN.	Выберите подходящую температуру
Утюг не дает пар.	Недостаточно воды в бачке.	Налейте воду в бачок (см. раздел "Подготовка к работе", п. 2).
	Регулятор пара в положении без пара.	Установите регулятор пара в положение между минимальным и максимальным (см. раздел "Таблица глажения").
	Выбранная температура ниже заданной для использования с паром.	Увеличьте температуру, по крайней мере, до ●●.
Функция разбрызгивания не работает.	Недостаточно воды в бачке.	Налейте воду в бачок (см. раздел "Подготовка к работе", п. 2).
Функция струи пара и вертикальной струи пара не работает.	Функция струи пара использовалась слишком часто за короткое время.	Поставьте утюг в горизонтальное положение и выждите до использования функции пара.
	Утюг недостаточно горяч.	Установите температуру, подходящую для глажения с паром (до ●●). Поставьте утюг в вертикальное положение и подождите, пока погаснет индикатор температуры.

# Wyrzucanie / Eliminação Protecția mediului / Утилизация

PL

Materiały oznaczone symbolem  należy poddać utylizacji. Opakowanie urządzenia włożyć do odpowiedniego pojemnika w celu przeprowadzenia recyklingu. Należy zadbać o ponowne przetwarzanie odpadów urządzeń elektrycznych i elektronicznych, aby chronić środowisko naturalne oraz ludzkie zdrowie.

Nie wolno wyrzucać urządzeń



oznaczonych symbolem  razem z odpadami domowymi. Należy zwrócić produkt do miejscowego punktu ponownego przetwarzania lub skontaktować się z odpowiednimi władzami miejskimi.

PT

Recicle os materiais que apresentem o símbolo . Coloque a embalagem nos contentores indicados para reciclagem. Ajude a proteger o ambiente e a saúde pública através da reciclagem de aparelhos eléctricos e electrónicos.

Não elimine os aparelhos que tenham



o símbolo  juntamente com os resíduos domésticos. Coloque o produto num ponto de recolha para reciclagem local ou contacte as suas autoridades municipais.

RO

Reciclați materialele marcate cu simbolul . Pentru a recicla ambalajele, acestea trebuie puse în containerele corespunzătoare. Ajutați la protejarea mediului și a sănătății umane și la reciclarea deșeurilor din aparatele electrice și electrocasnice.

Nu aruncați aparatele marcate cu acest



simbol  împreună cu deșeurile menajere. Returnați produsul la centrul local de reciclare sau contactați administrația orașului dvs.

RU

Материалы с символом  следует сдавать на переработку. Положите упаковку в соответствующие контейнеры для сбора вторичного сырья. Принимая участие в переработке старого электробытового оборудования, Вы помогаете защитить окружающую среду и здоровье человека.

Не выбрасывайте вместе с бытовыми отходами бытовую технику, помечен-



ную символом . Доставьте изделие на местное предприятие по переработке вторичного сырья или обратитесь в свое муниципальное управление.

BG  
CS  
DA  
DE

EE  
EN  
ES  
FI

FR  
HR  
HU  
IT

LT  
LV  
NL  
NO

PL  
PT  
RO  
RU

SK  
SL  
SR  
SV

TR  
UK

This page is left blank intentionally

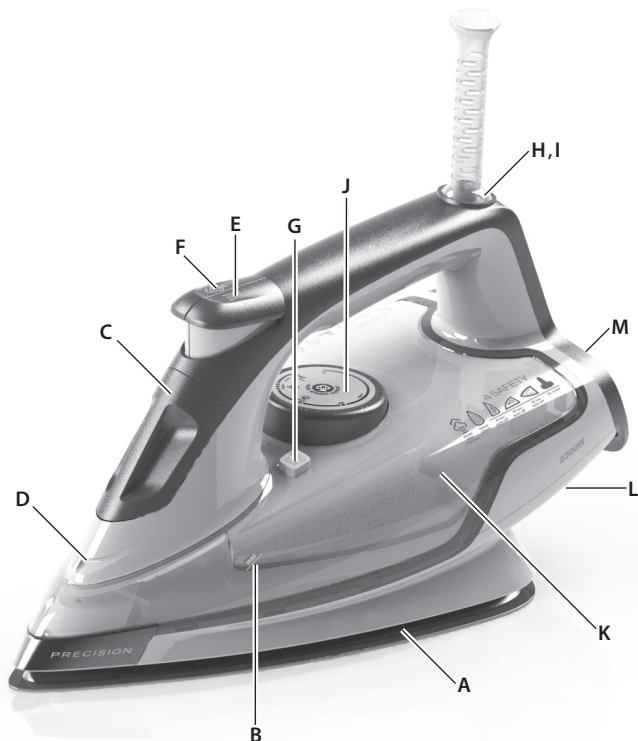

**SK**

## Komponenty

- A. RESILIU™ 500 Žehliaca plocha
- B. Indikátor maximálnej hladiny vody
- C. Plniaci otvor s krytom
- D. Rozprašovač
- E. Tlačidlo rozprašovača
- F. Tlačidlo parnej dýzy
- G. Tlačidlo samočistenia
- H. Indikátor napájania
- I. Indikátor bezpečnostného automatického vypínania
- J. Regulátor teploty
- K. Nádobka na vodu
- L. Vybavenie na navinutie kábla
- M. Päta s gumeným povrchom

**SL**

## Sestavni deli

- A. RESILIU™ 500 Likalna plošev
- B. Indikator višine vode
- C. Odprtina za polnjenje s pokrovom
- D. Razpršilnik
- E. Gumb za pršenje
- F. Gumb za izpust pare
- G. Gumb za samodejno čiščenje
- H. Kontrolna lučka delovanja
- I. Varnostno samodejno izklapljanje lučke
- J. Izbirnik temperature
- K. Rezervoar za vodo
- L. Prostor za shranjevanje napajalnega kabla
- M. Gumijasti zadnji del likalnika

**SR**

## Komponente

- A. RESILIU™ 500 Grejna ploča
- B. Indikator maksimalnog nivoa vode
- C. Otvor za punjenje sa poklopcem
- D. Raspršivač
- E. Dugme za raspršivanje
- F. Dugme za mlaz pare
- G. Dugme za samostalno čišćenje
- H. Lampica indikatora napajanja
- I. Bezbednosna lampica automatskog isključivanja
- J. Prekidač za temperaturu
- K. Rezervoar za vodu
- L. Deo za namotavanje kabla
- M. Postolje sa gumenom oblogom

**SV**

## Komponenter

- A. RESILIU™ 500 Stryksula
- B. Maxindikator för vattennivå
- C. Öppning för påfyllning med lock
- D. Spraymunstycke
- E. Sprayknapp
- F. Jetknapp
- G. Knapp för självrengöring
- H. Strömindikatorlampa
- I. Självavstängningslampa
- J. Temperaturväljare
- K. Vattenbehållare
- L. Kabelsamlare
- M. Gummibelagd häl

BG  
CS  
DA  
DE

EE  
EN  
ES  
FI

FR  
HR  
HU  
IT

LT  
LV  
NL  
NO

PL  
PT  
RO  
RU

SK  
SL  
SR  
SV

TR  
UK

## **Pred prvým použitím prístroja si dôkladne prečítajte nasledujúce pokyny.**

- Tento spotrebič môžu obsluhovať deti od veku 8 rokov a ľudia so zníženými fyzickými, sensorickými či mentálnymi schopnosťami alebo s nedostatočnými skúsenosťami či vedomosťami pod dohľadom alebo s pokynmi na bezpečné používanie spotrebiča za podmienky, že rozumejú súvisiacim rizikám.
- Deti sa nesmú hrať so spotrebičom.
- Čistenie a používateľskú údržbu by nemali vykonávať deti bez dohľadu.
- Žehličku aj kábel držte mimo dosahu detí mladších než 8 rokov vtedy, ak je zapnutá, alebo práve chladne.
- Povrchy sú počas používania náchylné k nahriatiu .
- Prístroj môžete zapojiť len do zdroja elektrickej energie, ktorý zodpovedá technickým parametrom napätia a frekvencie uvedeným na typovom štítku.
- Ak žehlička spadla na zem, ak sú na nej alebo na jej kábli viditeľné známky poškodenia alebo ak žehlička tečie, nesmie sa používať.
- Zariadenie sa smie zapájať len do uzemnenej zásuvky.
- Ak sú zariadenie alebo kábel napájania poškodené, musí ich vymeniť výrobca, servisný technik alebo iná kvalifikovaná osoba, aby sa predišlo nebezpečenstvu.
- Žehlička sa musí používať a skladovať na stabilnom povrchu. Ak chcete žehličku postaviť na stojan, skontrolujte, či je povrch pod stojanom stabilný.
- Keď je zariadenie zapojené do elektrickej siete, nikdy ho nesmiete nechať bez dozoru.
- Po každom použití a pred každým čistením a údržbou sa zariadenie musí vypnúť a odpojiť od zásuvky.
- Pred naplnením nádoby na vodu sa zástrčka žehličky musí vytiahnuť zo zásuvky.
- Kábel napájania nesmie prísť do kontaktu s horúcimi súčasťami zariadenia.
- Zariadenie neponárajte do vody ani iných tekutín.
- Nepresahujte maximálny objem plnenia označený na zariadení.
- Ak existujú obmedzenia ohľadne kvality požadovanej vody, skontrolujte kvalitu vody/typ vody, ktorý máte k dispozícii.
- Tento spotrebič je určený len na používanie v domácnosti. Ak sa zariadenie používa na iné ako stanovené účely alebo sa používa nesprávne, v prípade poškodenia neposkytuje výrobca na zariadenie záruku.
- Tento produkt je vhodné používať s vodou z vodovodu. Odporúča sa používať destilovanú vodu alebo zmes 50 % destilovanej vody a 50 % vody z vodovodu.
- Spotrebič nezapájajte do sieťovej zásuvky určenej pre holiace strojčeky.

## **Pred prvo uporabo naprave pozorno preberite navodila za uporabo.**

- To napravo lahko uporabljajo otroci od osmega leta naprej ter osebe z zmanjšanimi telesnimi, čutnimi ali razumskimi sposobnostmi ali s pomanjkanjem izkušenj ter znanja le pod nadzorom ali če so dobili ustrezna navodila glede varne uporabe naprave in če se zavedajo nevarnosti, ki obstajajo.
- Otroci se ne smejo igrati z napravo.
- Čiščenje in vzdrževanje uporabnika ne sme izvajati otrok brez nadzora.
- Likalnik in napajalno vrstico hranite izven dosega otrok, mlajših od 8 let, ko je likalnik priključen na električno ali ko se ohlaja.
- Površine se lahko med uporabo segrejejo ⚠.
- Napravo lahko priključite samo na električno napajanje, katerega napetost in frekvenca ustrezata podatkom na ploščici s tehničnimi lastnostmi.
- Likalnika ne uporabljajte, če vam je padel na tla, če so vidne poškodbe na likalniku ali njegovem napajalnem kablu ali če pušča.
- Naprava mora biti priključena v ozemljeno vtičnico.
- Če sta naprava ali napajalni kabel poškodovana, ju mora proizvajalec, serviser ali druga usposobljena oseba zamenjati, da se izognete nevarnosti.
- Likalnik uporabljajte in hranite na stabilni površini. Ko ga postavljate na stojalo, se prepričajte, da je površina, na kateri je stojalo, stabilna.
- Ko je naprava priključena v omrežje, je ne pustite brez nadzora.
- Po vsaki uporabi, pred čiščenjem in vzdrževanjem je treba napravo izklopiti, vtičak pa odklopiti iz omrežja.
- Preden v rezervoar za vodo natočite vodo, likalnik izključite iz električnega omrežja.
- Napajalni kabel ne sme priti v stik z vročimi deli naprave.
- Naprave ne potaplajte v vodo ali kakršno koli drugo tekočino.
- Ne presežite največje dovoljene količine vode, ki je določena za to napravo.
- Če so navedene kakršne koli omejitve, opredelite kakovost/vrsto vode, ki se lahko uporablja za to napravo.
- Naprava je namenjena samo za domačo uporabo. Proizvajalec ne prevzema odgovornosti za morebitne poškodbe, ki so posledica neprimerne ali napačne uporabe naprave.
- Ta izdelek je primeren za uporabo z vodo iz pipe. Priporočamo uporabo destilirane vode ali mešanice 50 % destilirane vode in 50 % vode iz pipe.
- Naprave ne priključujte v vtičnico, ki je namenjena za priključevanje brivnikov.

## **Pre prve upotrebe uređaja pažljivo pročitajte sledeća uputstva.**

- Ovaj uređaj mogu da koriste deca uzrasta 8 godina i starija kao i osobe sa umanjenom fizičkom osetljivošću, ili mentalnim sposobnostima ili osobe bez odgovarajućeg iskustva i znanja ukoliko ima se obezbedi nadzor ili im se daju uputstva u vezi sa korišćenjem uređaja na bezbedan način i shvataju opasnosti kojima su izloženi.
- Deca ne smeju da se igraju uređajem.
- Deca ne smeju da obavljaju čišćenje i održavanje bez nadzora.
- Držite peglu i kabl van domašaja dece mlađe od 8 godina dok se puni ili hladi.
- Površina može da se zagreje tokom korišćenja .
- Ovaj kućni aparat može da se poveže samo na napajanje čiji napon i frekvencija odgovaraju vrednostima na pločici modela!
- Pegla ne sme da se koristi ako padne, ako ima vidljivih znakova oštećenja na pegli ili kablju ili ako propušta vodu.
- Uređaj morate povezati na utičnicu sa uzemljenjem.
- Ako je uređaj ili kabl za napajanje oštećen, zamenu uređaja mora da izvrši proizvođač, njegov ovlašćeni servis ili druga kvalifikovana osoba kako bi se izbegle sve opasnosti.
- Pegla mora da se koristi i postavlja na stabilnoj površini. Kada postavljate peglu na postolje, uverite se da je površina na koju je stavljate stabilna.
- Uređaj ne smete ostavljati bez nadzora kada je uključen u struju.
- Nakon svakog korišćenja, pre čišćenja ili bilo kakvog održavanja potrebno je da uređaj isključite i izvučete utikač iz utičnice električnog napajanja.
- Pre punjenja rezervoara vodom utikač mora biti isključen iz utičnice.
- Kabl za napajanje ne sme da ima kontakt sa vrućim delovima uređaja.
- Nemojte potapati aparat u vodu ili neku drugu tečnost!
- Nemojte prekoračiti maksimalni nivo punjenja naznačen na uređajima.
- Ako postoje određena ograničenja, odredite kvalitet / vrstu vode koja može da se koristi u uređaju.
- Ovaj aparat služi isključivo za kućnu upotrebu. Proizvođač ne snosi nikakvu odgovornost za moguća oštećenja nastala zbog neodgovarajućeg ili nepravilnog korišćenja uređaja.
- U ovom proizvodu može da se koristi voda iz slavine. Preporučuje se korišćenje destilovane vode ili mešavine od 50% destilovane i 50% vode iz slavine.
- Nemojte priključivati uređaj u zidnu utičnicu namenjenu za brijače.



## Läs följande instruktioner noga innan du använder strykjärnet för första gången.

- Produkten kan användas av barn från åtta års ålder och personer med nedsatt fysisk, sensorisk eller mental hälsa eller brist på erfarenhet och kunskap om de övervakas eller instrueras om hur produkten används på ett säkert sätt och förstår riskerna i samband med användningen.
- Barn ska inte leka med produkten.
- Rengöring och användarunderhåll ska inte göras av barn utan övervakning.
- Håll strykjärnet och dess sladd utom räckhåll för barn som är yngre än åtta år när det sätts igång eller svalnar.
- Ytorna kan bli heta vid användning .
- Strykjärnet får endast kopplas till ett eluttag med samma spänning och frekvens som anges på produktens märkplåt.
- Du ska inte använda strykjärnet om du har tappat det, om det finns tydliga tecken på skador på strykjärnet eller kabeln eller om det läcker.
- Strykjärnet får endast anslutas till ett jordat uttag.
- Om strykjärnet eller strömkabeln har skadats måste den bytas ut av tillverkaren, auktoriserad servicepersonal eller någon annan kvalificerad person för att undvika fara.
- Strykjärnet ska användas och ställas på en stabil yta. Kontrollera att ytan där strykjärnsstället står är stabil innan strykjärnet placeras i stället.
- Lämna aldrig strykjärnet oövervakat när strömsladden är inkopplad.
- Strykjärnet ska stängas av och sladden dras ur varje gång det har använts samt före rengöring och underhåll.
- Dra ur kontakten innan du fyller på vattenbehållaren med vatten.
- Strömkabeln får inte komma i kontakt med strykjärnets varma delar.
- Sänk aldrig ned strykjärnet i vatten eller någon annan vätska.
- Fyll aldrig strykjärnet mer än till den maxvolym som anges på strykjärnet.
- Ange vilken vattenkvalitet/typ av vatten som får användas i strykjärnet om sådana begränsningar finns.
- Strykjärnet är endast avsedd för hushållsbruk. Tillverkaren tar inte på sig något ansvar för skada som uppstår vid felaktig användning av strykjärnet.
- Produkten är lämplig för användning med kranvatten. Vi rekommenderar att destillerat vatten eller en blandning av 50 % destillerat och 50 % kranvatten används.
- Anslut inte produkten till ett vägguttag avsett för rakapparater.

BG  
CS  
DA  
DE

EE  
EN  
ES  
FI

FR  
HR  
HU  
IT

LT  
LV  
NL  
NO

PL  
PT  
RO  
RU

SK  
SL  
SR  
SV

TR  
UK

## Tabuľka žehlenia / Razpredelnica nastavitiev za likanje

SK

Tkanina	Nastavenie teploty	Odporúčania pri žehlení
Akryl	●	Žehlite nasucho z opačnej strany.
Acetát	●	Žehlite nasucho z opačnej strany, kým je tkanina navlhčená, alebo na navlhčenie použite rozprašovač.
Nylon a polyester	●	Žehlite z opačnej strany, kým je tkanina navlhčená, alebo na navlhčenie použite rozprašovač.
Umelé vlákno	●	Žehlite z opačnej strany tkaniny.
Viskóza	●	Žehlite hlavne nasucho. Paru možno použiť podľa pokynov výrobcu.
Hodváb	●●	Žehlite z opačnej strany. Použite tkaninu na žehlenie, aby nedošlo k vytvoreniu lesklých plôch.
Zmesi bavlny	●●	Pozrite si štítok a postupujte podľa pokynov výrobcu. Použite nastavenie pre vlákno, ktoré vyžaduje najnižší stupeň.
Vlna a zmesi vlny	●●	Žehlite paru z opačnej strany alebo použite tkaninu na žehlenie.
Bavlna	●●	Použite strednú až vysokú úroveň naparovania.
Menčester	●●●	Žehlite paru z opačnej strany alebo použite tkaninu na žehlenie.
Ľan	●●● na maximum	Žehlite z opačnej strany alebo použite tkaninu na žehlenie, aby nedošlo k vytvoreniu lesklých plôch, najmä pri tmavých farbách. Použite strednú až vysokú úroveň naparovania.
Džínsoviná	●●● na maximum	Použite maximálnu úroveň naparovania.
Optimálne nastavenie sa môže od odporúčaného nastavenia v tabuľke žehlenia líšiť v závislosti od rýchlosti žehlenia a vlhkosti tkanín.		

SL

Tkanina	Nastavljane temperature	Priporočila za likanje
Akryl	●	Sucho likanje notranje oziroma obratne strani oblačila.
Acetat	●	Sucho likanje notranje oziroma obratne strani oblačila, ko je blago še vlažno, sicer uporabite razpršilnik za vlaženje blaga.
Najlon in poliester	●	Sucho likanje notranje oziroma obratne strani oblačila, ko je blago še vlažno, sicer uporabite razpršilnik za vlaženje blaga.
Umetna svila	●	Likanje notranje oziroma obratne strani oblačila.
Viskoza	●	Večinoma suho likanje. Likanje s paro se uporablja glede na navodila proizvajalca.
Svila	●●	Likanje notranje oziroma obratne strani oblačila. Za preprečitev pojava svetlečih lis na blagu uporabite likalno krpo.
Bombažne mešanice	●●	Poglejte etiketo na oblačilih in upoštevajte navodila proizvajalca. Uporabite nastavitiev, ustrezno vlaknom, ki zahtevajo najnižjo nastavitiev.
Volna in mešanice volne	●●	Parno likanje notranje oziroma obratne strani oblačila ali uporaba likalne krpe.
Bombaž	●●	Uporabite srednjo do visoko nastavitiev izbirnika za paro.
Rebrast žamet	●●●	Parno likanje notranje oziroma obratne strani oblačila ali uporaba likalne krpe.
Ľan	●●● na najvišjo možno temperaturo	Likanje notranje oziroma obratne strani oblačila ali uporaba likalne krpe, da se prepreči nastanek svetlečih lis, zlasti pri temnejših barvah blaga. Uporabite srednjo do visoko nastavitiev izbirnika za paro.
Denim	●●● na najvišjo možno temperaturo	Uporabite največjo nastavitiev izbirnika za paro.
Hitrost likanja in vlažnost tkanine lahko povzročita, da optimalne nastavitiev niso enake priporočenim iz razpredelnice!		

## Tabela peglanja / Stryktabell

**SR**

Materijal	Podešavanje temperature	Saveti za korišćenje pegle
Akriil	●	Pegljajte na suvo sa obrnute strane
Acetat	●	Pegljajte na suvo sa obrnute strane dok je još vlažno ili koristite raspršivač za vlaženje.
Najlon i poliester	●	Pegljajte sa obrnute strane dok je još vlažno ili koristite raspršivač za vlaženje.
Rejon	●	Pegljajte sa obrnute strane tkanine.
Viskoza	●	Uglavnom pegljajte na suvo. Para se može koristiti uz pridržavanje uputstava proizvođača.
Svila	●●	Pegljajte sa obrnute strane. Koristite krpu za peglanje da biste sprečili nastajanje sjajnih tragova.
Materijali od pamuka i mešanog prediva	●●	Proverite podatke na etiketi i sledite uputstva proizvođača. Koristite podešavanje prema predivu koje zahteva najnižu vrednost.
Vuna i materijali od vune i mešanog prediva	●●	Pegljajte parom sa obrnute strane ili koristite krpu za peglanje.
Pamuk	●●	Koristite srednju do jaku paru.
Somot	●●●	Pegljajte parom sa obrnute strane ili koristite krpu za peglanje.
Lan	●●● na "max"	Pegljajte sa obrnute strane ili koristite krpu za peglanje da biste sprečili nastajanje sjajnih tragova, naročito kod tkanina tamnijih boja. Koristite srednju do jaku paru.
Džins	●●● na "max"	Koristite maksimalnu paru.

Različita brzina peglanja i vlažnost tkanine mogu da prouzrokuju da se optimalni uslovi razlikuju od uslova preporučenih u tabeli!

**SV**

Tyg	Temperaturinställning	Strykrekommendationer
Akryl	●	Torrstryk på avigsidan.
Acetat	●	Torrstryk på avigsidan medan tyget är fuktigt eller använd spray för att fukta.
Nylon och polyester	●	Stryk på avigsidan medan tyget är fuktigt eller använd spray för att fukta.
Rayon	●	Stryk på avigsidan av tyget.
Viskos	●	Torrstryk främst. Ånga kan användas enligt tillverkarens instruktioner.
Silke	●●	Stryk på avigsidan. Använd strykduk för att undvika märken.
Bomullsblandningar	●●	Läs etiketten och följ tillverkarens instruktioner. Använd den inställning som krävs för den fibertyp som är mest ömtålig.
Ull och ullblandningar	●●	Stryk med ånga på avigsidan av tyget eller använd strykduk.
Bomull	●●	Ställ in ångan på medel till hög.
Manchester	●●●	Stryk med ånga på avigsidan av tyget eller använd strykduk.
Linne	●●● till max	Stryk på avigsidan av tyget eller använd strykduk för att undvika märken, särskilt på mörkare färger. Ställ in ångan på medel till hög.
Denim/jeans	●●● till max	Ställ in ångan på högsta effekt.

Resultatet beror också på hur fuktigt materialet är, och om man stryker med snabba eller långsamma tag. Det kan medföra att en annan inställning än den som rekommenderas i tabellen är bäst.

BG

CS

DA

DE

EE

EN

ES

FI

FR

HR

HU

IT

LT

LV

NL

NO

PL

PT

RO

RU

SK

SL

SR

SV

TR

UK



SK

- 1. Pred prvim použitím.** Odstráňte všetky prínavé zvyšky a jemne vyčistite pomocou navlhčenej tkaniny. Vypláchnutím nádoby na vodu z nej odstráňte nečistoty. Pri prvom zapnutí sa môže dočasne vytvárat para alebo západch.



- 2. Plnenie naparovacej žehličky vodou.** Uistite sa, či je zástrčka odpojená od elektrickej zásuvky. Otočte ovládač teploty na hodnotu 0 a otvorte kryt plniaceho otvoru. Žehličku nechajte odstáť na pätke. Vodu naplňte po maximálnu úroveň. Zatvorte kryt.  
**Upozornenie: Nepresiahnite maximálnu úroveň vody.**

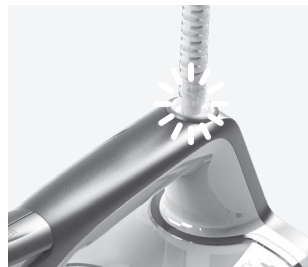

- 3. Zapojte kábel napájania do elektrickej zásuvky.** Indikátor napájania sa zapne. Pomocou regulátora teploty nastavte požadovanú teplotu. Keď sa kontrolka rozsvieti nazeleno, žehlička je pripravená na používanie.

SL

- 1. Pred prvo uporabo.** Odstranite vse ostanke nalepk in likalnik nežno otrite z vlažno krpo. Rezervoar za vodo splaknite in tako odstranite tuje delce. Pri prvi vključitvi likalnika se lahko pojavijočasne izparine/vonjave.

- 2. Polnjenje parnega likalnika z vodo.** Preverite, ali je vtičak odstranjen iz električne vtičnice. Obrnite gumb za izbiro temperature v položaj »0« in odprite pokrovček odprtine za dolivanje. Likalnik postavite na nosilni podstavek. Vodo nalijte do najvišje ravni. Namestite pokrovček.  
**Pozor: Ne nalijte preko oznake za najvišjo raven.**

- 3. Napajalni kabel priključite v električno vtičnico.** Kontrolna lučka delovanja se prižge. Izbirnik temperature nastavite na zeleno temperaturo. Ko lučka zasveti zeleno, je likalnik pripravljen za uporabo.

SR

- 1. Pre prve upotrebe.** Uklonite sve lepljive ostatke i nežnim pokretima istrljajte peglu vlažnom krpom. Isperite rezervoar vode da biste uklonili strane čestice. Prilikom prvog uključivanja mogu da se pojave pripremena isparavanja ili mirisi.

- 2. Punjenje parne pegle vodom.** Proverite da li je utikač izvučen iz utičnice za struju. Okrenite dugme za biranje temperature na „0“ i otvorite poklopac na otvoru za punjenje. Ostavite peglu da stoji na nožici. Sipajte vodu do maksimalnog nivoa. Zatvorite poklopac.  
**Opres: Nemojte preći maksimalan nivo vode.**

- 3. Uključivanje kabla za napajanje u utičnicu za struju.** Lampica indikatora napajanja se uključuje. Okretanjem podesite prekidač za temperaturu na odgovarajuću vrednost. Kada lampica zasvetli zeleno, pegla je spremna za korišćenje.

SV

- 1. Före första användningen.** Ta bort alla tejprester och gnugga försiktigt med en fuktig trasa. Skölj vattenbehållaren för att avlägsna skräp. Första gången strykJärnet används kan det ryka/lukta tillfälligt.

- 2. Fylla ångstrykjärnet med vatten.** Kontrollera att strömkabeln inte sitter i uttaget. Vrid temperaturvredet till "0" och öppna locket till påfyllningsöppningen. Låt strykJärnet vila på hälen. Fyll på vatten till maxnivån. Stäng locket.  
**Obs! Överskrid inte den maximala vattennivån.**

- 3. Anslut strömkabeln till ett uttag.** Strömindikatorlampan tänds. Ställ in temperaturen genom att vrida temperaturväljaren till rätt läge. När lampan lyser grönt är strykJärnet klart för användning.



BG  
CS  
DA  
DE

EE  
EN  
ES  
FI

FR  
HR  
HU  
IT

LT  
LV  
NL  
NO

PL  
PT  
RO  
RU

SK  
SL  
SR  
SV

TR  
UK

SK

- 4. Používanie rozprašovača a parnej dýzy.** Skontrolujte, či je nádobka na vodu naplnená aspoň do 1/4. Opakovaným stlačením tlačidla rozprašovača sa vytvorí jemná hmľa, ktorú možno použiť na pokropenie a navlhčenie tkanín (A). Ak chcete použiť parnú dýzu, skontrolujte, či je nádobka na vodu naplnená aspoň do 1/2. Opakovaným stlačením tlačidla parnej dýzy naplníte pumpu (B).

SL

- 4. Uporaba funkcij razpršilnika in izpusta pare.** Preverite, da je rezervoar za vodo napolnjen vsaj do četrtine. Funkcijo razpršilnika uporabite za predhodno vlaženje blaga, in sicer tako da večkrat pritisnete gumb za pršenje in s tem sprostite nežno meglico (A). Za uporabo funkcije izpusta pare mora biti rezervoar za vodo napolnjen vsaj do polovice. Večkrat pritisnete gumb za izpust pare, da pripravite črpalko (B).

SR

- 4. Korišćenje funkcije raspršivača i mlaza pare.** Proverite da li je rezervoar vode napunjen najmanje do 1/4. Ako pritisnete dugme raspršivača nekoliko puta, stvoriće se fino raspršena maglica koju možete da koristite za predvlaženje tkanine (). Za korišćenje funkcije mlaza pare rezervoar vode mora da bude napunjen najmanje do 1/2. Pritisnite dugme mlaza pare nekoliko puta da biste izbacili vazduh iz pumpe (B).

SV

- 4. Använda spray- och jetfunktionerna.** Kontrollera att vattenbehållaren är fylld åtminstone till en fjärdedel. Fukta tyget före strykning genom att trycka på sprayknappen flera gånger så att vattnet sprayas ut (A). När du använder jetfunktionen ska vattenbehållaren vara fylld åtminstone till hälften. Tryck på jetknappen flera gånger för att förbereda pumpen (B).

- 5. Žehlenie visiaceho oblečenia parou.** Vertikálna parná dýza je ideálna na žehlenie záclon, oblekov a jemných tkanín parou. Odev zaveste na vešiak, žehličku držte od neho vo vzdialenosti 10 – 20 cm a stlačte tlačidlo parnej dýzy.

- 5. Parno likanje oblek na obešalniku.** Funkcija navpičnega dovajanja pare je idealna za parno likanje zaves, oblek in občutljivih tkanin. Obleko obesite na obešalnik in likalnik približajte na razdaljo od 10 do 20 cm, nato pritisnite gumb za izpust pare.

- 5. Peglanje okačene odeće pomoću pare.** Funkcija vertikalnog mlaza pare je idealno rešenje za peglanje zaves, odeli i nežnih tkanina parom. Okačite željeni predmet na vešalicu i držite peglu na paru na razdaljini od 10 – 20 cm od materijala i pritisnite dugme mlaza pare.

- 5. Ånga hängande kläder.** Vertikal ångfunktion passar utmärkt för att ånga gardiner, kostymer och ömtåliga tyger. Häng upp tyget på en hängare, håll strykjärnet på ca 10–20 cm avstånd och tryck på ångknappen.

- 6. 3-násobné automatické vypínanie.** Ak žehlička zostane bez dozoru položená na žehliacej ploche alebo sa vypne. Ak žehlička zostane bez dozoru položená na päte, vypne sa po 8 minútach. Ak ju budete chcieť zapnúť, začnite znova žehliť. Skôr ako sa žehlička vypne, kontrolka sa rozblíkať nažito a šesťkrát zaznie zvukový signál.

- 6. Trikratno samodejno izklapljanje.** Če likalnika ne uporabljate, ko je položen na likalno ploskev ali leži na svoji stranici, se bo po 30 sekundah samodejno izključil. Če je likalnik položen na zadnji del, se bo samodejno izključil po 8 minutah. Za ponovno vključitev samo nadaljujte likanje. Kontrolna lučka bo utripala rumeno, zvočni signal pa bo zapiskal šestkrat, preden se bo likalnik samodejno izklopil.

- 6. 3 načina automatskog isključivanja.** Ako peglu ostavite bez nadzora na grejnoj ploči ili na bočnoj strani, ona će se isključiti nakon 30 sekundi. Ako peglu ostavite bez nadzora u vertikalnom položaju, ona će se isključiti nakon 8 minuta. Za uključivanje samo počinite da peglate. Lampica indikatora će treperiti žuto i oglasice se zvučni signal 6 puta pre automatskog isključivanja.

- 6. Tre typer av självavstängning.** Om strykjärnet lämnas stillastående på stryksulan eller på sidan stängs det av efter 30 sekunder. Om strykjärnet lämnas stillastående på hälen stängs det av efter 8 minuter. När du börjar stryka igen slås det på. Kontrolllampan blinkar gult och varningssignalen piper 6 gånger före automatisk avstängning.



SK

- 1. Žehličku vždy odkladajte na päťu.** Vonkajšie povrchy čistite pomocou navlhčenej jemnej tkaniny a utrite do sucha. Nepoužívajte chemické rozpúšťadlá, pretože môžu poškodiť povrch. Žehličku neskladujte s vodou v nádrážke. Omotajte sieťový kábel okolo zariadenia na skladovanie kábla.



- 2. Samočišćenje.** Žehličku naplňte vodou a zohrejte žehličku. Keď sa kontrolka rozsvieti nazeleno, žehličku odpojte. Žehličku podržte nad umývadlom a stlačte a podržte tlačidlo čistenia. Používajte plnú nádržku na vodu. Uvoľnením tlačidla zastavte funkciu samočišćenia. V prípade potreby postup zopakujte. **POZNÁMKA!** Nepoužívajte žiadnu odvápnovaciu tekutinu ani ocot.



- 3. Čistenie žehliacej plochy.** Na čistenie žehliacej plochy nepoužívajte drsné pomôcky ani čistiace prostriedky, pretože môžu poškodiť povrch. Ak chcete odstrániť pripálené zvyšky, horúcou žehličkou žehlite cez vlhku tkaninu. Žehliacu plochu vyčistite tak, že ju iba utriete vlhkou handričkou a utriete dosucha.

SL

- 1. Likalnik vedno shranjujte tako, da ga postavite na zadnji del.** Za čišćenje zunanjih površin uporabite vlažno mehko krpo, nato ga osušite s suho krpo. Ne uporabljajte kemičnih raztopil, ker bodo ta poškodovala površino likalnika. Likalnika ne shranjujte z vodo v posodi. Napajalni kabel navijte okoli mesta za shranjevanje kabela.

- 2. Funkcija samodejnega čišćenja.** Likalnik napolnite z vodo in ga segrejte. Ko kontrolna lučka zasveti zeleno, izklopite likalnik. Likalnik držite nad pomivalnim koritom in pritisnite ter držite gumb za čišćenje. Uporabite polno posodo vode. Sprostite gumb, da končate funkcijo samodejnega čišćenja. Po potrebi ponovite postopek. **OPOMBA!** Ne uporabljajte tekočine za odstranjevanje vodnega kamna ali kisa.

- 3. Čišćenje likalne ploskve.** Za čišćenje likalne ploskve ne uporabljajte gobice za čišćenje ali grobih čistilnih sredstev, saj bodo poškodovala njeno površino. Da odstranite zažgane ostanke, polikajte vlažno krpo, medtem ko je likalnik še vroč. Likalno ploskev očistite tako, da jo obrišete z mehko vlažno krpo in nato obrišete do suhega.

SR

- 1. Peglu uvek čuvajte u vertikalnom položaju.** Spoljašnje površine očistite vlažnom mekom krpom i zatim ih obrišite suvom krpom. Nemojte da koristite hemijska sredstva za otapanje jer ona mogu da oštete površinu. Peglu ne odlažite sa vodom u rezervoaru. Namotajte kabl za napajanje oko dela za smeštanje kabela.

- 2. Funkcija samočišćenja.** Sipajte vodu u peglu i zagrejte peglu. Kada lampica indikatora zasvetli zeleno, isključite peglu. Držite peglu iznad sudopere, pritisnite i zadržite dugme za čišćenje. Koristite pun rezervoar vode. Pustite dugme da bi se zaustavila funkcija samostalnog čišćenja. Ponovite postupak ako je to potrebno. **NAPOMENA!** Nemojte koristiti tečnost za uklanjanje kamenca ili sircé.

- 3. Čišćenje grejne ploče.** Ne koristite jastučice za ribanje ili gruba sredstva za čišćenje grejne ploče jer će ta sredstva oštetiti površinu. Za uklanjanje sagorelih ostataka peglajte preko vlažne krpe dok je pegla još vruća. Da biste očistili ploču za peglanje dovoljno je da je obrišete mekom vlažnom tkaninom i potom osušite.

SV

- 1. Förvara alltid strykjärnet på hälsötet.** Rengör de yttre ytorna genom att torka med en mjuk, fuktad trasa. Använd inga kemiska lösningsmedel eftersom de skadar ytan. Förvara inte strykjärnet med vatten i tanken. Linda nätsladden runt sladdförvaringen.

- 2. Självrengöringsfunktion.** Fyll strykjärnet med vatten och hetta upp strykjärnet. När kontrolllampan lyser grönt kopplar du ur strykjärnet. Håll strykjärnet över en diskho, tryck och håll rengöringsknappen intryckt. Använd en full vattentank. Låsknapp för att stänga av självrengöringsfunktionen. Upprepa proceduren vid behov. **OBS!** Använd inte något avkalkningsmedel eller vinäger.

- 3. Rengöra stryksulan.** Använd inte tvättsvamp med skrubbeffekt eller starka rengöringsmedel på stryksulan eftersom de kan skada ytan. Avlägsna brända rester genom att stryka på en fuktig trasa medan strykjärnet fortfarande är varmt. Rengör sulan genom att torka av med en mjuk fuktad duk och torka torr.

**SK**

Problém	Možná příčina	Riešenie
Žehliaca plocha sa nezahrieva, aj keď je žehlička zapnutá.	Problém s pripojením	Skontrolujte kábel napájania, zástrčku a zásuvku.
	Teplota je nastavená na minimum.	Vyberte požadovanú teplotu.
Žehlička nevytvára paru.	Nedostatok vody v nádobe.	Naplňte nádobu na vodu (pozrite časť „Začíname“, č. 2).
	Ovládač pary je nastavený do pozície nevytvárania pary.	Nastavte ovládač pary do polohy v rozpätí od minimálneho vytvárania pary po maximálne vytváranie pary (pozrite časť „Tabuľka žehlenia“).
	Vybraná teplota je nižšia ako tá, ktorá je potrebná na používanie pary.	Teplotu zvýšte aspoň na stupeň ●●.
Rozprašovač nefunguje.	Nedostatok vody v nádobe.	Naplňte nádobu na vodu (pozrite časť „Začíname“, č. 2).
Parná dýza a vertikálna parná dýza nefungujú.	Parná dýza sa používala príliš často v krátkom čase.	Pred použitím parnej dýzy položte žehličku do horizontálnej polohy a počkajte.
	Žehlička nie je dostatočne horúca.	Nastavte správnu teplotu pre žehlenie parou (až do ●●). Položte žehličku do vertikálnej polohy a počkajte, kým indikátor teploty zhasne.

**SL**

Težava	Mogoč vzrok	Rešitev
Likalna ploskev se ne segreva, čeprav je likalnik vključen.	Težava pri povezavi z električno vtičnico.	Preverite napajalni kabel, vtič in vtičnico.
	Izbirnik temperature je nastavljen na položaj MIN.	Nastavite ustrezno temperaturo.
Likalnik ne dovaja pare.	V rezervoarju za vodo ni dovolj vode.	Napolnite rezervoar za vodo (glej razdelek »Priprava za uporabo«, št. 2).
	Stikalo za paro je nastavljeno tako, da likalnik ne dovaja pare.	Stikalo za paro nastavite v položaj med najmanjšo nastavitvijo za dovajanje pare in največjo nastavitvijo za dovajanje pare (glej »Razpredelnico nastavitvev za likanje«).
	Izbrana temperatura je nižja od temperature, ki je določena za uporabo z dovajanjem pare.	Povečati temperaturo do vsaj ●●.
Funkcija razpršilnika ne deluje.	V rezervoarju za vodo ni dovolj vode.	Napolnite rezervoar za vodo (glej razdelek »Priprava za uporabo«, št. 2).
Funkcij izpusta pare in navpičnega izpusta pare ne delujeta.	Funkcija izpusta pare je bila v kratkem času pogosto uporabljena.	Pred uporabo funkcije izpusta pare likalnik položite v vodoraven položaj in počakajte.
	Likalnik se ne segreje dovolj.	Nastavite primerno temperaturo za izpust pare (do ●●). Likalnik položite v vodoraven položaj in počakajte, da ugasne kontrolna lučka temperature.

 BG  
CS  
DA  
DE

 EE  
EN  
ES  
FI

 FR  
HR  
HU  
IT

 LT  
LV  
NL  
NO

 PL  
PT  
RO  
RU

 SK  
SL  
SR  
SV

 TR  
UK

SR

Problem	Moguć uzrok	Rešenje
Grejna ploča se ne zagreva iako je pegla uključena.	Problem u vezi sa električnim napajanjem	Proverite kabl za električno napajanje, utičač i utičnicu.
	Kontrola temperature je u položaju MIN.	Izaberite odgovarajuću temperaturu.
Pegla ne stvara paru.	Nema dovoljno vode u rezervoaru.	Napunite rezervoar vodom (pogledajte "Početak rada", br. 2).
	Kontrola pare postavljena je na položaj pri kom se ne stvara para.	Postavite kontrolu pare između položaja za minimalnu paru i maksimalnu paru (pogledajte "Tabela peglanja").
	Izabrana temperatura je niža od temperature određene za korišćenje sa parom.	Povećajte temperaturu najmanje do ● ●.
Funkcija raspršivanja ne radi.	Nema dovoljno vode u rezervoaru.	Napunite rezervoar vodom (pogledajte "Početak rada", br. 2).
Funkcije mlaza pare i vertikalnog mlaza pare ne rade.	Funkcija mlaza pare često je korišćena u kratkom vremenskom periodu.	Stavite peglu u horizontalni položaj i pričekajte neko vreme pre ponovnog korišćenja funkcije mlaza pare.
	Pegla nije dovoljno vruća.	Podesite pravilnu temperaturu za peglanje parom (do ● ●). Stavite peglu u vertikalni položaj i pričekajte dok se ne isključi lampica indikatora temperature.

SV

Problem	Trolig orsak	Lösning
Stryksulan blir inte varm trots att strykjärnet är på.	Anslutningsproblem	Kontrollera strömkabeln, stickkontakten och uttaget.
	Temperaturväljaren är i läget MIN.	Välj rätt temperatur.
Det kommer ingen ånga från strykjärnet.	Det finns inte tillräckligt med vatten i vattenbehållaren.	Fyll vattenbehållaren (se Komma igång, nr 2).
	Ångväljaren är inte i ångläge.	Ställ ångväljaren mellan minimal ånga och maximal ånga (se Stryktabell).
	Den valda temperaturen är för låg för att använda ånga.	Öka temperaturen till mins ● ●.
Sprayfunktionen fungerar inte.	Det finns inte tillräckligt med vatten i vattenbehållaren.	Fyll vattenbehållaren (se Komma igång, nr 2).
Jetfunktionen och den vertikala jetfunktionen fungerar inte.	Jetfunktionen har använts mycket ofta under en kort tid.	Ställ strykjärnet horisontellt och vänta en stund innan du använder jetfunktionen igen.
	Strykjärnet är inte tillräckligt varmt.	Justera temperaturen så att den passar för ångstrykning (minst ● ●). Ställ strykjärnet vertikalt och vänta tills indikatorlampan för temperatur släcks.



# Likvidácia / Odstranjanje Odlaganje / Kassering

SK

Materiály označené symbolom  odovzdajte na recykláciu. Obal hodte do príslušných kontajnerov na recykláciu. Chráňte životné prostredie a zdravie ľudí a recyklujte odpad z elektrických a elektronických spotrebičov.

Nelikvidujte spotrebiče označené



symbolom  spolu s odpadom z domácnosti. Výrobok odovzdajte v miestnom recyklačnom zariadení alebo sa obráťte na obecný alebo mestský úrad.

SL

Reciklirajte materiale, ki jih označuje

simbol . Embalažo odložite v ustrezne zabojnike za reciklažo. Pomagajte zaščititi okolje in zdravje ljudi ter reciklirati odpadke električnih in elektronskih naprav.

Naprav, označenih s simbolom  , ne odstranjajte z gospodinjskimi odpadki. Izdelek vrnite na krajevno zbirališče za recikliranje ali se obrnite na občinski urad.

SR

Reciklirajte materijale sa simbolom  . Pakovanje odložite u odgovarajuće kontejnere radi recikliranja. Pomozite u zaštiti životne sredine i ljudskog zdravlja kao i u recikliranju otpadnog materijala od elektronskih i električnih uređaja.

Uređaje obeležene simbolom  nemojte bacati zajedno sa smećem. Proizvod vratite u lokalni centar za recikliranje ili se obratite opštinskoj kancelariji.

SV

Återvinn material med symbolen  . Återvinn förpackningen genom att placera den i lämpligt kärl. Bidra till att skydda vår miljö och vår hälsa genom att återvinna avfall från elektriska och elektroniska produkter.

Släng inte produkter märkta med



symbolen  med hushållsavfallet. Lämna in produkten på närmaste återvinningsstation eller kontakta kommunkontoret.

BG  
CS  
DA  
DE

EE  
EN  
ES  
FI

FR  
HR  
HU  
IT

LT  
LV  
NL  
NO

PL  
PT  
RO  
RU

SK  
SL  
SR  
SV

TR  
UK

This page is left blank intentionally

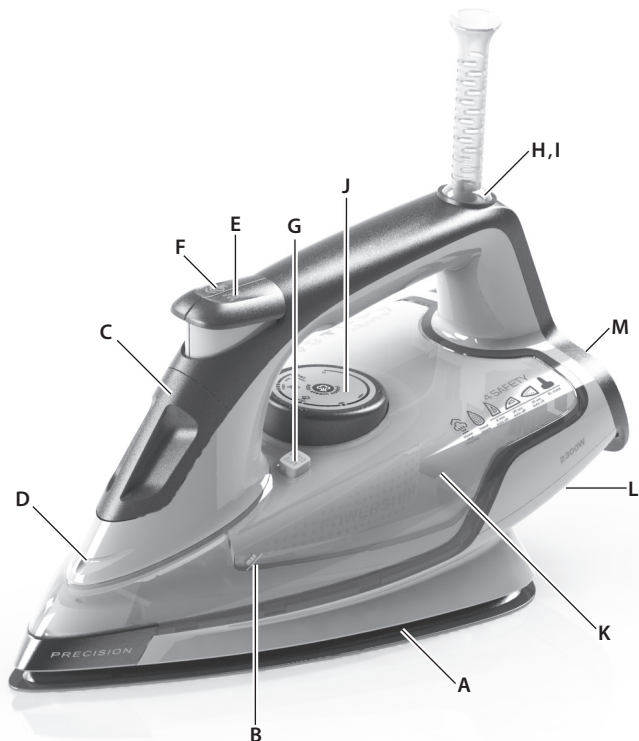

TR

## Bileşenler

- A. RESILIUUM™ 500 Taban levhası
- B. Maksimum su seviyesi göstergesi
- C. Kapaklı doldurma deliği
- D. Püskürtme ağızı
- E. Püskürtme düğmesi
- F. Buhar püskürtme düğmesi
- G. Kendi kendine temizleme tuşu
- H. Güç gösterge ışığı
- I. Güvenlik otomatik kapanma ışığı
- J. Sıcaklık seçme düğmesi
- K. Su haznesi
- L. Kablo sarma parçası
- M. Lastik-tüylü kaide

UK

## Компоненти

- A. RESILIUUM™ 500 Підшва
- B. Індикатор максимального рівня води
- C. Отвір для заливання води із кришкою
- D. Випускний отвір розпилювача
- E. Кнопки розпилювача
- F. Кнопка парового струменя
- G. Кнопка самоочищення
- H. Індикатор живлення
- I. Індикатор безпечного автоматичного вимкнення
- J. Регулятор температури
- K. Резервуар для води
- L. Пристосування для обмотування шнура
- M. Опорна частина із прогумованою накладкою

BG  
CS  
DA  
DE

EE  
EN  
ES  
FI

FR  
HR  
HU  
IT

LT  
LV  
NL  
NO

PL  
PT  
RO  
RU

SK  
SL  
SR  
SV

TR  
UK

## **Makineyi ilk kez kullanmadan önce ařařıdaki talimatları dikkatle okuyun.**

TR

- Bu cihaz, gözetim altında bulunmaları ve cihazın emniyetli bir şekilde kullanımına yönelik bilgilerin verilmesi ve ilgili tehlikeleri anlamıř olmaları kořuluyla 8 yařından büyük çocuklar ve düşük fiziksel, duyuusal veya mental güce veya deneyim ve bilgi yoksunluęuna sahip kiřilerce kullanılabilir.
- Çocuklar cihazla oynamamalıdır.
- Temizlik ve kullanıcı bakımı gözetim altında bulunmayan çocuklarca yapılmamalıdır.
- Elektrik varken veya soęuma sırasında ütüye ve kablosuna 8 yařından küçük çocukların eriřmesine izin vermeyin.
- Kullanım sırasında yüzeyler ısınabilir ⚠.
- Cihaz yalnızca, voltaj ve frekans anma deęerleri plakasındaki özelliklere uyan bir güç kaynaęına baęlanmalıdır.
- Ütü; düşürölmüşse, üzerinde veya kablosunda gözle görölür hasar izleri varsa ya da sızıntı mevcutsa kullanılmamalıdır.
- Cihaz yalnızca topraklı bir prize baęlanmalıdır.
- Cihaz veya elektrik kablosu hasar görürse, bir tehlike olasılıęını ortadan kaldırmak amacıyla söz konusu kablo; üretici, servis temsilcisi veya benzer niteliklere sahip bir kiři tarafından deęiřtirilmelidir.
- Ütü sabit bir zemin üzerinde kullanılmalı ve bırakılmalıdır. Ütüyü standı üzerine bırakırken, standın üzerinde durduęu yüzeyin sabit olduęundan emin olun.
- Cihazı asla prize baęlıyken çalışır halde bırakmayın.
- Üzerinde herhangi bir temizlik veya bakım iři yapılmadan önce cihaz kapatılmalı ve her kullanım sonrasında fiřten çekilmelidir.
- Su haznesine su doldurulmadan önce cihazın fiři prizden çekilmelidir.
- Elektrik kablosu, cihazın sıcak parçalarıyla temas etmemelidir.
- Cihazı suya veya diđer sıvılara daldırmayın.
- Cihaz üzerinde gösterilen maksimum doldurma hacmini ařmayın.
- Kısıtlamalar mevcutsa lütfen cihazda kullanılabilen su kalitesi / su türünü tanımlayın.
- Bu cihaz, yalnızca ev kullanımı amacıyla tasarlanmış ve üretilmiştir. Cihaz üreticisi, cihazın uygun olmayan veya yanlış biçimde kullanılmasından kaynaklanan herhangi bir olası zarardan sorumlu deęildir.
- Bu ürün çeşme suyuyla kullanım için uygundur. Damıtılmış su veya % 50 damıtılmış su ile % 50 çeşme suyu karışımının kullanılması tavsiye edilir.
- Cihazı, tırař makineleri için öngörölmüş bir duvar prize takmayın.

## Перед першим використанням приладу уважно прочитайте інструкцію з експлуатації.

- Цей прилад може використовуватися дітьми старше 8 років та особами із зниженими фізичними, сенсорними або психічними можливостями чи недостатнім досвідом і знаннями лише під наглядом або після проведення інструктажу стосовно безпечного користування приладом та розуміння пов'язаних із цим ризиків.
- Діти не повинні гратись із приладом.
- Чищення та технічне обслуговування не можна виконувати дітям без нагляду.
- Зберігайте праску та її кабель у місці, не досяжному для дітей молодше 8 років, якщо вона ввімкнена або охолоджується.
- Поверхні можуть нагріватись під час користування .
- Прилад можна під'єднувати лише до джерела енергопостачання, напруга та частота якого відповідають специфікаціям, указаним на табличці з технічними даними!
- Забороняється використовувати праску, якщо вона падала, має ознаки пошкодження на корпусі чи шнурі або протікає.
- Прилад мусить підключатися лише до заземленої розетки.
- У випадку пошкодження приладу або шнура живлення його має замінити виробник, його сервісний центр або інша кваліфікована особа, щоб запобігти нещасному випадку.
- Праску слід використовувати та зберігати на стійкій поверхні. Під час розміщення праски на підставці, переконайтеся, що поверхня, на якій розташована підставка, є стійкою.
- Ніколи не залишайте без нагляду прилад, підключений до джерела живлення.
- Завжди вимикайте прилад і виймайте мережний штепсель після використання, а також перед чищенням і поточним обслуговуванням.
- Завжди виймайте штепсель із розетки перед заповненням резервуара водою.
- Кабель живлення не повинен торкатися будь-яких нагрітих частин приладу.
- Забороняється занурювати прилад у воду або будь-яку іншу рідину.
- Забороняється перевищувати максимальний об'єм наповнення, указаний на приладі.
- Якщо існують певні обмеження, визначте якість або тип води, що буде використовуватися у приладі.
- Цей прилад призначений виключно для домашнього використання. Виробник не відповідає за можливу шкоду, спричинену неналежним чи неправильним використанням.
- Цей виріб можна використовувати з водопровідною водою. Рекомендується використовувати дистильовану воду або суміш, що містить 50% дистильованої води і 50% водопровідної води.
- Не підключайте прилад до розетки, призначеної для бритв.

BG  
CS  
DA  
DE

EE  
EN  
ES  
FI

FR  
HR  
HU  
IT

LT  
LV  
NL  
NO

PL  
PT  
RO  
RU

SK  
SL  
SR  
SV

TR  
UK

TR

Kumaş	Sıcaklık ayarı	Ütü tavsiyesi
Akrilik	●	Kuru ütöleme, ters yüzden.
Asetat	●	Kuru ütöleme, ters yüzden, nemliyen veya püskürtme yoluyla nemlendirerek.
Naylon ve Polyester	●	Ters yüzden ütöleme, nemliyen veya püskürtme yoluyla nemlendirerek.
Suni İpek	●	Kumaşın ters yüzünden ütöleme.
Sentetik	●	Esasen kuru ütöleme. Üreticinin talimatlarına göre buhar kullanılabılır.
İpek	●●	Ters yüzden ütöleme. Parlama izlerini engellemek için bir ütö bezi kullanın.
Pamuk karışımları	●●	Etiketi kontrol edin ve üreticinin talimatlarına uyun. En düşük ayarı gerektiren elyaf ayarını kullanın.
Yün ve yün karışımları	●●	Buharlı ütöleme, ters yüzden veya ütö bezi kullanarak.
Pamuk	●●	Orta ila yüksek düzeyde buhar kullanın.
Kadife	●●●	Buharlı ütöleme, ters yüzden veya ütö bezi kullanarak.
Keten	●●● "max" ayarı	Ters yüzden ütöleme veya özellikle koyu renklerde parlama izlerini önlemek için ütö bezi kullanarak. Orta ila yüksek düzeyde buhar kullanın.
Kot	●●● "max" ayarı	Maksimum düzeyde buhar kullanın.

Çeşitli ütöleme hızları ve kumaş nemi, optimum ayarın tabloda önerilenden farklı olmasına neden olabilir!

UK

Тканина	Налаштування температури	Рекомендації щодо прасування
Акрил	●	Використовуйте сухе прасування з вивороту.
Ацетат	●	Використовуйте сухе прасування з вивороту, зволожуючи тканину за допомогою спеціальної функції або розпилювача.
Нейлон і поліестер	●	Прасуйте з вивороту, зволожуючи тканину за допомогою спеціальної функції або розпилювача.
Штучний шовк	●	Прасуйте з вивороту.
Віскоза	●	Як правило, сухе прасування. Можливо використання пари, якщо є відповідні інструкції виробника.
Шовк	●●	Прасуйте з вивороту. Прасуйте через іншу тканину, щоб запобігти появі блискучих плям.
Суміші бавовни	●●	Слідуйте інструкціям виробника, зазначеним на етикетці Використовуйте налаштування для тканини, що вимагає найнижчого значення.
Вовна та суміші вовни	●●	Використовуйте парове прасування з вивороту або із застосуванням іншої тканини.
Бавовна	●●	Застосуйте пару із середнім і високим положенням регулятора.
Вельвет	●●●	Використовуйте парове прасування з вивороту або із застосуванням іншої тканини.
Льон	●●● до позначки "max"	Прасуйте з вивороту або через іншу тканину, щоб запобігти появі блискучих плям, особливо на темних кольорах. Застосуйте пару із середнім і верхнім положенням регулятора.
Джинсова тканина	●●● до позначки "max"	Використовуйте максимальне положення пари.

У зв'язку з різною швидкістю прасування і ступенем вологості тканини оптимальні установки можуть відрізнятися від рекомендованих у таблиці!



TR

- 1. İlk kullanımdan önce.** Tüm yapışkan kısımları çıkartın ve nemli bir bezle hafifçe silin. Yabancı maddeleri temizlemek için su haznesini durulayın. İlk kez açıldığında, geçici buhar/koku meydana gelebilir.



- 2. Buharlı ütüye su doldurma.** Fişin prizden çekildiğinden emin olun. Sıcaklık ayar düğmesini '0' konumuna çevirin ve doldurma yerinin kapağını açın. Ütüyü dik konumda bekletin. Suyu maksimum seviyeye kadar doldurun. Kapağı kapatın. **Dikkat: Maksimum su seviyesinin üzerine çıkmayın.**



- 3. Elektrik kablosunu prize takma.** Güç gösterge ışığı yanar. Sıcaklık seçme düğmesini döndürerek sıcaklığı istediğiniz şekilde ayarlayın. Lamba yeşil renge döndüğünde, ütü kullanıma hazır demektir.

UK

- 1. Перед першим використанням.** Видаліть усі наклейки та обережно протріть прилад вологою тканиною. Обполосніть резервуар для води, щоб видалити сторонні частки. Під час першого вмкнення приладу можуть спостерігатися тимчасові випарування чи запахи.

- 2. Наповнення парової праски водою.** Переконайтеся, що шнур живлення витягнуто з розетки. Поверніть перемикач температури в положення «0» і відкрийте кришку отвору для заповнення. Поставте праску на задню частину. Налийте воду до максимального рівня. Закрийте кришку. **Обережно! Не наливайте воду вище максимального рівня.**

- 3. Уставте кабель живлення до розетки.** Увімкнеться індикатор живлення. Виберіть температуру, установивши регулятор на потрібне значення. Коли індикатор засвітиться зеленим, праска буде готова до використання.

BG  
CS  
DA  
DE

EE  
EN  
ES  
FI

FR  
HR  
HU  
IT

LT  
LV  
NL  
NO

PL  
PT  
RO  
RU

SK  
SL  
SR  
SV

TR  
UK



TR

**4. Su püskürtme ve buhar püskürtme fonksiyonunu kullanma.** Su haznesinin en az 1/4 oranından dolu olduğundan emin olun. Püskürtme düğmesine birkaç kez basmak suretiyle kumaşları önceden nemlendirmek için su püskürtme özelliğini kullanın (A). Buhar püskürtme fonksiyonunu kullanmak için, haznenin en az 1/2 oranından dolu olduğundan emin olun. Pompalamayı sağlamak için buhar püskürtme düğmesine birkaç kez basın (B).

**5. Asılan eşyalara buhar verme.** Perdeler, takım elbiseler ve narin çamaşırlara buhar vermek için dikey buhar püskürtme fonksiyonu idealdir. Eşyayı bir askıya asın, ütüyü 10-20 cm'lik bir mesafede tutun ve buhar püskürtme düğmesine basın.

**6. 3 yollu Otomatik Kapatma.** Ütü, taban levhası üzerinde veya yan kısmı üzerinde bırakılırsa 30 saniye sonra kapanır. Kaide üzerinde bırakılırsa 8 dakika sonra kapanır. Çalıştırmak için tekrar ütümeye başlamanız yeterlidir. Gösterge ışığı sarı renkte yanmaya başlar ve otomatik kapanmadan önce 6 kez uyarı sesi verilir.

UK

**4. Використання розпилювача водяного пилу та парового струменя.** Переконайтеся, що резервуар для води заповнений принаймні на чверть свого обсягу. Використовуйте розпилювач для попереднього зволоження тканини, натиснувши кнопку розпилювача кілька разів, щоб випустити дрібний водяний пил (A). Для використання функції парового струменя переконайтеся, що резервуар для води заповнений принаймні наполовину. Натисніть кнопку парового струменя кілька разів, щоб прокачати насос (B).

**5. Парова обробка підвішених тканин.** Функція вертикального відпарювання ідеально підходить для парової обробки занавісок, костюмів і делікатних тканин. Повісьте одяг на гачок і, утримуючи праску на відстані 10-20 см, натисніть кнопку парового струменя.

**6. Три варіанти автоматичного вимкнення.** Якщо залишити праску без нагляду на підшві чи на боку, вона вимкнеться через 30 секунд. Якщо залишити праску без нагляду на опорній частині, вона вимкнеться через 8 хвилин. Щоб увімкнути її знов, просто почніть прасувати. Індикатор блиматиме жовтим, і шість разів пролунає звуковий сигнал, перш ніж праска автоматично вимкнеться.





**1. Ütüyü daima kaidesi üzerine oturtarak saklayın.**

Dış yüzeyleri temizlemek için nemli yumuşak bir bez kullanın ve ardından silerek kurulaın. Yüzeyle zarar vereceği için kimyasal çözeltiler kullanmayın. Ütüyü içindeki suyla muhafaza etmeyin. Elektrik kablosunu kablo tutucunun etrafına sarın.

**1. Завжди зберігайте праску на опорній частині.**

Щоб очистити зовнішні поверхні, протріть їх вологою м'якою тканиною та потім витріть насухо. Забороняється використовувати будь-які хімічні розчини, оскільки це може призвести до пошкодження поверхні. Не зберігайте праску з водою в резервуарі. Обмотайте шнур живлення навколо пристрою зберігання шнура.



**2. Kendini temizleme fonksiyonu.**

Ütüyü suyla doldurun ve ardından ısıtın. Gösterge ışığı yeşil renge döndüğünde, ütüyü prizden ayırın. Ütüyü bir lavabonun üzerine tutun, temizleme tuşuna basın ve basılı tutun. Hazneyi tamamen doldurun. Kendi kendine temizleme fonksiyonunu durdurmak için tuşu bırakın. Gerekirse prosedürü tekrarlayın. **NOT!** Asla kireç çözücü ya da sirke gibi maddeler kullanmayın.

**2. Функція самоочищення.**

Наповніть праску водою та ввімкніть нагрів. Коли індикатор засвітиться зеленим, Коли індикатор засвітиться зеленим, відключіть праску від мережі живлення. Утримуючи праску над раковиною, натисніть і втримуйте кнопку очищення. Резервуар для води має бути повним. Відпустіть кнопку, щоб припинити виконання функції самоочищення. Повторіть процедуру в разі потреби.

**ПРИМІТКА!** Не використовуйте засіб проти накипу або оцет.



**3. Taban levhasını temizleme.**

Yüzeyle zarar vereceği için taban levhası üzerinde çizebilecek pedler veya sert temizleyiciler kullanmayın. Yanık kalıntılarını, ütü sıcakken nemli bir bezle temizlemek suretiyle çıkartın. Taban plakasını temizlemek için yumuşak nemli bir bezle silin ve kurulaın.

**3. Очищення підшови.**

Забороняється використовувати жорсткі матеріали та очищувачі, оскільки це може призвести до пошкодження поверхні підшови. Щоб видалити нагар, попросуйте через вологу тканину, поки праска ще гаряча. Якщо необхідно почистити підшову, протріть її вологою м'якою ганчіркою, а потім витріть насухо.

BG  
CS  
DA  
DE

EE  
EN  
ES  
FI

FR  
HR  
HU  
IT

LT  
LV  
NL  
NO

PL  
PT  
RO  
RU

SK  
SL  
SR  
SV

TR  
UK

TR

Sorun	Olası neden	Çözüm
Ütü açık olmasına rağmen taban levhası ısınmıyor.	Bağlantı sorunu	Elektrik kablosunu, fişi ve prizi kontrol edin.
	Sıcaklık ayarı, MIN konumundadır.	Uygun sıcaklığı seçin.
Ütü buhar üretmiyor.	Haznede yeterli su yoktur.	Su haznesini doldurun (bkz. "Başlarken", no 2).
	Buhar ayarı, buhar püskürtmeme konumundayken yapılır.	Buhar ayarını, minimum buhar ve maksimum buhar konumları arasında yapın (bkz. "Ütüleme tablosu").
	Seçilen sıcaklık, buharla kullanım için belirlenen sıcaklıktan düşüktür.	● ● sıyı minimum belirtilen seviyeye çıkarın.
Püskürtme fonksiyonu çalışmıyor.	Haznede yeterli su yoktur.	Su haznesini doldurun (bkz. "Başlarken", no 2).
Buhar püskürtme ve dikey buhar püskürtme fonksiyonu çalışmıyor.	Kısa süre içinde buhar püskürtme fonksiyonu çok sık kullanılmıştır.	Ütüyü yatay konuma getirin ve buhar püskürtme fonksiyonunu kullanmadan önce bir süre bekleyin.
	Ütü yeterince sıcak değildir.	Buharlı ütüleme için gerekli sıcaklığı ayarlayın (● ● düzeyine kadar). Ütüyü dikey konuma getirin ve sıcaklık gösterge ışığı sönene kadar bekleyin.

UK

Проблема	Можлива причина	Вирішення
Підшовва не нагрівається, незважаючи на те що праска ввімкнута.	Проблема підключення	Перевірте кабель живлення, штепсель і розетку.
	Регулятор температури встановлено на положення "MIN".	Установіть необхідну температуру.
Праска не виробляє пару.	Недостатньо води в резервуарі.	Наповніть резервуар водою (див. розділ "Початок роботи", пункт 2).
	Регулятор пари не встановлено в положення використання пари.	Установіть регулятор пари між мінімальним і максимальним положення (див. розділ "Таблиця налаштувань і рекомендацій").
	Вибрана температура є нижчою за вказану для використання з паром.	Збільшити температуру прийміть до ● ●.
Функція розпилювання не працює.	Недостатньо води в резервуарі.	Наповніть резервуар водою (див. розділ "Початок роботи", пункт 2).
Функція парового струменя та вертикального відпарювання не працює.	Функція парового струменя дуже часто використовувалася за короткий період часу.	Зніміть варильну частину (тримайте всі компоненти в зібраному стані), перш ніж наповнити резервуар водою чи засобом для видалення вапна відповідно до інструкцій з експлуатації продукту.
	Праска недостатньо нагрілася.	Відрегулюйте температуру для прасування із застосуванням пари (до ● ●). Поставте праску у вертикальне положення та почекайте, доки індикатор температури не вимкнеться.

TR

Şu sembole sahip malzemeler geri

dönüştürülebilir . Ambalajı geri dönüşüm için uygun konteynerlere koyun. Elektrikli ve elektronik cihaz atıklarının geri dönüşümüne ve çevre ve insan sağlığının korunmasına yardımcı olun.



Ev atığı sembolü  bulunan cihazları atmayın. Ürünü yerel geri dönüşüm tesislerinize gönderin ya da belediye ile irtibata geçin.

UK

Здавайте на повторну переробку матеріали, позначені відповідним

символом . Викидайте упаковку у відповідні контейнери для вторинної сировини. Допоможіть захистити навколишнє середовище та здоров'я інших людей і забезпечити вторинну переробку електричних і електронних приладів.

Не викидайте прилади, позначені



відповідним символом , разом з іншим домашнім сміттям. Поверніть продукт до заводу із вторинної переробки у вашій місцевості або зверніться до місцевих муніципальних органів влади.

BG  
CS  
DA  
DE

EE  
EN  
ES  
FI

FR  
HR  
HU  
IT

LT  
LV  
NL  
NO

PL  
PT  
RO  
RU

SK  
SL  
SR  
SV

TR  
UK

[www.electrolux.com/shop](http://www.electrolux.com/shop)



Electrolux Floor Care & Small Appliances AB  
St. Göransgatan 143  
S-105 45 Stockholm  
Sweden

Share more of our thinking at [www.electrolux.com](http://www.electrolux.com)

 Printed on recycled paper

3485EEDB61XX02011112

