

ПАРОВОЙ УТЮГ

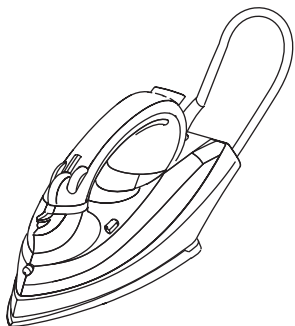

Инструкции по эксплуатации

PG
ME 10

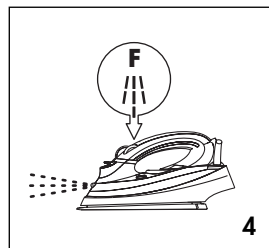
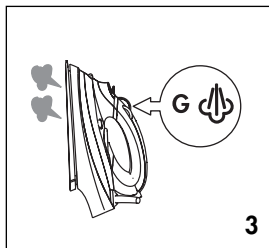
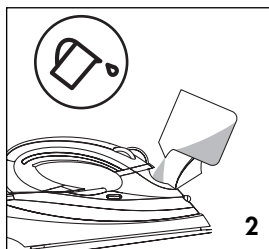
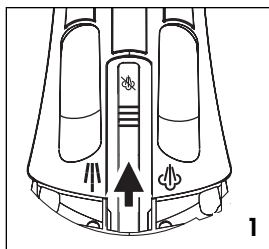
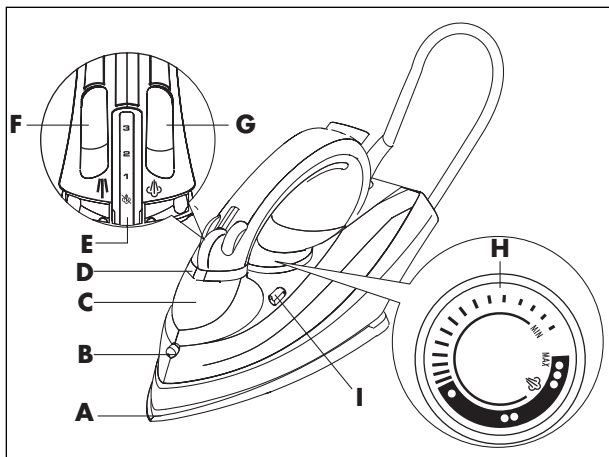

МЕРЫ ПРЕДОСТОРОЖНОСТИ

- После того, как прибор будет вынут из упаковки проверьте его целость; в случае сомнений не пользуйтесь им, и обратитесь к квалифицированному специалисту.
- Удалите пластиковый мешок, так как он опасен для детей.
- В случае несовместимости розетки и вилки прибора квалифицированный специалист должен заменить розетку на другую пригодного типа и убедиться, что сечение проводов в розетке соответствует мощности, потребляемой прибором.
- Не забывайте об основных правилах безопасности:
 - Не касайтесь прибора мокрыми или влажными руками.
 - Non usare l'apparecchio a piedi nudi o bagnati. Не пользуйтесь прибором босиком или с мокрыми ногами.
 - Не вынимайте вилку из розетки электропитания, потянув за провод или сам прибор.
 - Не разрешайте пользоваться прибором людям (в том числе и детям) с пониженным уровнем восприятия и психофизических и чувствительных возможностей или с недостаточным опытом и знаниями, за исключением случаев, когда за ними внимательно следят, и они обучены отвечающим за их безопасность человеком. Следите за детьми, убедитесь в том, что прибор не служит им игрушкой.
 - Пользователь не должен оставлять утюг без присмотра, когда он подключен к электросети.
 - Ни в коем случае не помещайте утюг под кран для того, чтобы добавить воды, для этого используйте только специальную

мерку.

- В случае повреждения шнура электропитания сразу же отдайте его квалифицированному специалисту для его замены.
- Безопасность этого прибора гарантирована только, когда он правильно подключен к надежному заземлению, как предусмотрено действующими нормативами по обеспечению электробезопасности. Необходимо соблюдать это основное требование безопасности, и, в случае сомнений, попросить квалифицированного специалиста тщательно проверить электрическую сеть; производитель не несет ответственности за ущерб, вызванный отсутствием в электросети заземления.
- В случае, если вы решите больше не пользоваться утюгом, рекомендуем, отключив прибор, отрезать шнур электропитания как можно ближе к утюгу, так чтобы его невозможно было использовать.
- До выполнения ухода любого вида, отключите прибор от сети электропитания, вынув вилку из розетки.
- В случае неисправности или неработоспособности прибора выключите его, не пытайтесь самостоятельно отремонтировать, и отнесите в уполномоченный сервисный центр.
- Прибор должен использоваться только в тех целях, для которых он предназначен. Любой другой вид эксплуатации рассматривается как несоответствующий и потому опасный.
- Производитель не может нести ответственность за возможный ущерб, вызванный несоответствующей, ошибочной и неправильной эксплуатацией и за ремонт, выполненный неквалифицированным персоналом.

- Не наполняйте бачок более, чем необходимо, и не заливайте в него пятновыводители или подобные химикаты.
- Не наполняйте бачок более, чем необходимо, и не заливайте в него пятновыводители или подобные химикаты.
- Бережно храните настоящие инструкции для повторных консультаций.
- Утюг должен использоваться и в перерывах устанавливаться на устойчивой поверхности.
- В случае падения прибора с причинением видимых поломок избегайте его использования, и отнесите прибор в уполномоченный сервисный центр. Когда вы ставите утюг на подставку, убедитесь, что поверхность, на которой находится подставка, устойчива.
- Утюг должен ставиться на плоскую поверхность, особо стойкую к повышенным температурам.

Данный прибор соответствует Директиве ЕС 89/336 о распространении радиопомех.

ОСНОВНЫЕ КОМПОНЕНТЫ

- A** Подошва
- B** Распылитель
- C** Отверстие для заполнения бачка
- D** Световой индикатор
- E** Регулятор пара
- F** Кнопка распылителя
- G** Кнопка повышенной подачи пара
- H** Ручка терморегулятора
- I** Кнопка SELF CLEAN



До начала эксплуатации прибора внимательно изучите данные инструкции. Только таким образом вы обеспечите наилучшие результаты и максимальную безопасность эксплуатации.

Внимание: Io того, как вилка будет вставлена в розетку убедитесь, что напряжение V , указанное на

табличке прибора соответствует напряжению питания в вашей электросети. Розетка электропитания должна иметь эффективное заземление.

ГЛАЖКА С ПАРОМ

Для утюга используется вода из-под крана.

- а) До наполнения бачка **В** убедитесь, что регулятор пара **Е** находится в положении  ("без воды"), рис. 1. Убедитесь, что вилка вынута из розетки электропитания.
- б) Наполните мерку до отметки уровня, затем залейте в утюг воду, рис. 2, удерживая его в горизонтальном положении. Необходимо не забывать вынимать вилку из розетки электропитания каждый раз, когда необходимо залить или добавить воду в бачок.
- в) Подключите утюг к сети электропитания.
- г) Учтите, что область применения пара ограничена сектором , обозначенным на ручке терморегулятора **Н**. Пар становится более влажным, если указатель терморегулятора **Н** находится в начале сектора, более сухим – в конце. Убедитесь, что ткань, предназначенная для глажки можно гладить с паром. В любом случае рекомендуем первые проходы глажки сделать через обычную ткань.
- д) После этих проверок выберите требуемую температуру, повернув ручку терморегулятора **Н**.
- е) Световой индикатор **Д** укажет на включение прибора. В случае максимальной температуры, примерно через минуту, выключение индикатора укажет на то, что утюг готов к использованию.
- ж) Непрерывная подача пара происходит при

повороте регулятора пара **E** в положение 1, 2 или 3 (3 = + пара; 1= - пара). Пода пара прекращается, когда утюг устанавливается в вертикальное положение на заднюю опору (положение, которое рекомендуется для перерывов) или в горизонтальное, когда регулятор пара **E** находится в положении "без воды"  .

- COTONE/COTTON
- COTON/BAUMWOLLE
- LINO/LINEN
- LIN/LEINEN
- SETA/SILK LANA/WOOL
- SOIE/SEIDE LAINE/WOLLE
- SINTETICI/SYNTHETICS
- SYNTHETIQUE/SYNTHETISCH

Примечание: на нижней части утюга нанесены полезные значки, указывающие на температуру, которую необходимо задать в зависимости от ткани:

Помните, что режим использования пара может быть использован только, когда терморегулятор находится у сектора  .

ГЛАЖКА БЕЗ ВОДЫ

- Подключите утюг и задайте температуру; если в бачке есть вода, установите регулятор пара **G** в положение "без воды"  , рис. 1.
- Дождитесь, когда погаснет световой индикатор **D**, указывая на то, что требуемая температура достигнута.
- Если ткань, предназначенная для глажки влажная или вы гладите быстро, вы можете использовать более высокую температуру; в противном случае, если ткань сухая или вы гладите медленно, пользуйтесь более низкой температурой.

ПОВЫШЕННАЯ ПОДАЧА ПАРА, РИС. 3

- Установите ручку терморегулятора **H** в положение максимальной температуры. Когда индикаторная лампа **D** погаснет, нажмите кнопку повышенной подачи пара  **G**. Для правильной работы режима повышенной подачи пара необходимо, чтобы между нажатиями кнопки прошло несколько секунд.

ГЛАЖКА В ВЕРТИКАЛЬНОМ ПОЛОЖЕНИИ, РИС. 4

Позволяет пропаривать деликатные вещи, не укладывая их на гладильную доску: **следите за температурой при отпаривании занавесок.**

Установите регулятор пара **E** в положение "без воды" .

Поверните терморегулятора **H** по часовой стрелке до упора (положение максимального количества пара). Когда индикатор **D** погаснет, переведите утюг в вертикальное положение и приблизьте его к проглаживаемому изделию, затем нажмите кнопку повышенной подачи пара  **G** и удерживайте пока не загорится индикатор **D**; прежде, чем начинать глажку в вертикальном положении дождитесь, когда лампа погаснет.

Не направляйте "вертикальный" пар на одежду, висящую в шкафу или одетую на человека. Вертикальная глажка должна производиться, когда изделие висит на плечиках и удалено от другой одежды, предметов, людей или животных.

РАСПЫЛИТЕЛЬ , РИС. 4

Если во время глажки вы обнаружите неподдающиеся складки или, если ваше изделие требует повышенного количества влаги, вы можете воспользоваться распылителем. Для этого убедитесь, что в бачке есть вода. Несколько раз

нажмите кнопку распылителя  F, направив струю распыленной воды на части одежды, которые необходимо увлажнить. **Не используйте распылитель при глажке шелка, так как капли воды могут оставить на ткани пятна.**

ПОСЛЕ ГЛАЖЕНИЯ

Для того, чтобы увеличить срок службы утюга, рекомендуется после каждой глажки выливать воду из бачка, выполнив следующее:

- Выньте вилку из розетки электропитания.
- Слейте воду из утюга, перевернув его и слегка встряхнув над тазиком или мойкой.
- Для высушивания остаточной влаги еще раз включите утюг примерно на 2 минуты.
- Выньте вилку из розетки электропитания, и дайте прибору остыть.
- Протрите подошву сухой тканью, так как вода может оставить на ней следы.
- Намотайте шнур электропитания на намотчик.
- Поставьте утюг в вертикальное положение.

УХОД И ЧИСТКА

До того, как убрать утюг дожидитесь его охлаждения, охлаждайте утюг в вертикальном положении. При хранении поверхность подошвы должна быть чистой. Чтобы избежать царапин на подошве, не ставьте утюг и не гладьте застёжки, молнии, колечки и т.п. Подошву утюга можно чистить только влажной тканью, не используя абразивной пасты и растворителя.

Если во время использования утюга вы заметите уменьшение количества пара, это может быть вызвано повышенным количеством накипи внутри него.

Для того, чтобы ее извлечь, выполните следующее:

- наполните бачок до уровня “MAX”;
- вставьте вилку прибора в розетку

электропитания, и установите терморегулятор в положение MAX. Когда утюг достигнет заданной температуры (погаснет световой индикатор), выньте вилку прибора из розетки, и переведите его в горизонтальное положение.

- поставьте прибор на раковину;
- Кнопка SELF CLEAN
- аккуратно потрясите прибором, чтобы вода, находящаяся в бачке вылилась из подошвы, удалив с собой грязь;
- вставьте вилку прибора в розетку электропитания, и дайте ему поработать не менее 2 минут, чтобы подошва высохла;
- в заключение отключите прибор от сети электропитания. Дайте утюгу остыть, и протрите подошву мягкой тканью.

СИСТЕМА ПРЕДОТВРАЩЕНИЯ ОБРАЗОВАНИЯ НАКИПИ (ANTICALC)

ANTICALC - это фильтр на основе смолы, предотвращающий появление накипи, установлен в бачке В, и позволяет пользоваться обычной водой из-под крана, фильтруя содержащиеся загрязнения, удаляя все остатки накипи. Смола уменьшает жесткость воды и удваивает срок службы утюга.

АВТОМАТИЧЕСКОЕ ОТКЛЮЧЕНИЕ (AUTO SHUT-OFF), ТОЛЬКО НЕКОТОРЫЕ МОДЕЛИ

Если утюг не используется и остается в горизонтальном положении на 30 секунд, он автоматически отключается. Если утюг не используется и остается в вертикальном положении, устройство автоматически отключает его через 8 минут.

Автоматическое выключение сопровождается миганием светового индикатора.