

ПЫЛЕСОС РУКОВОДСТВО ПОЛЬЗОВАТЕЛЯ

EAC

Модель: RGH-210R

Параметры питания: 220В~/50Гц

Макс. мощность: 2200Вт

Вес нетто/брутто: 5.1кг/6.2кг

Габариты: 431X311X223мм

Размер в упаковке: 490X350X320мм

Уровень шума 84дБа

DAEWOO

В целях совершенствования устройства технические характеристики и дизайн могут изменяться без предварительного уведомления.

Благодарим Вас за приобретение пылесоса! Перед эксплуатацией внимательно ознакомьтесь с руководством пользователя и сохраните его для обращения в дальнейшем. Мы надеемся, что наш продукт будет соответствовать всем Вашим требованиям и прослужит Вам долгое время.

ОПИСАНИЕ

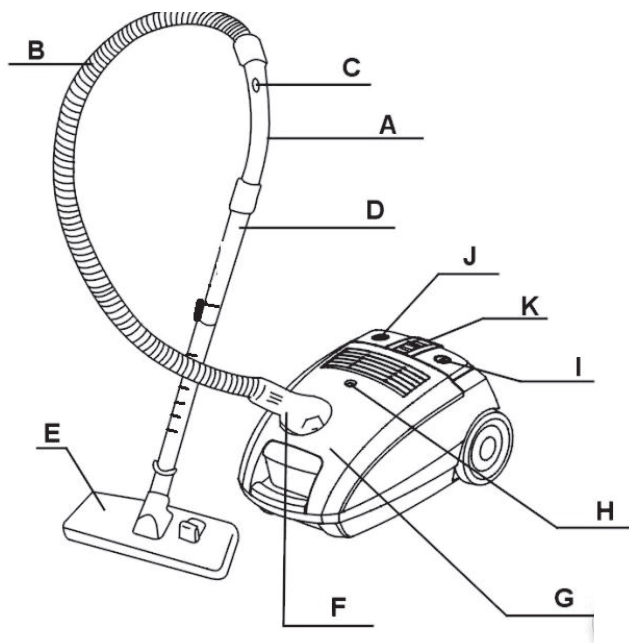

- | | | | |
|--------------------|----------------------------|------------------------|--------------|
| A. Рукоятка | B. Шланг | В. Регулятор силы тяги | D. Трубка |
| E. Напольная щетка | F. Соединительная муфта | G. Передняя панель | H. Индикатор |
| I. Кнопка питания | J. Кнопка сматывания шнура | K. Регулятор оборотов | |

*Напольная щетка может отличаться от изображения, приведенного на фото. Для другой модели см. изделие в комплекте.

Внешний вид устройства может отличаться от изображения на упаковке и в данном руководстве.

ВАЖНО

1. Внимательно изучите данное руководство.
2. Перед использованием прибора убедитесь, что напряжение сетевого питания соответствует характеристикам в паспортной табличке.
3. Прибор необходимо подключать в розетку 10А с надлежащим заземлением.
4. Всегда выключайте питание и извлекайте вилку из розетки, когда прибор не используется, или перед очисткой или обслуживанием.
5. Всегда извлекайте вилку из розетки перед тем, как открыть прибор.
6. Никогда не используйте метилированный спирт или другие растворители для очистки прибора.
7. Не используйте прибор для уборки жидкостей.
8. Никогда не оставляйте включенный прибор без присмотра. Не допускайте эксплуатации прибора детьми и инвалидами.
9. Прибор предназначен только для бытового использования. Используйте прибор в соответствии с описанием, приведенным в инструкции.
10. Не включайте прибор, если вы подозреваете наличие какой-либо неисправности.
11. При необходимости ремонта или приобретения дополнительных комплектующих обратитесь к своему дилеру или в авторизованный сервисный центр.
12. Если поврежден шнур питания, то его необходимо заменить у производителя, в сервисном центре, либо с помощью квалифицированного специалиста во избежание опасных ситуаций.
13. Прибор не должен использоваться лицами (в том числе детьми) с ограниченными

физическими, сенсорными или умственными способностями, а также с недостаточным уровнем опыта и знаний без должного надзора или инструктирования ответственным за их безопасность лицом.

14. Необходимо следить, чтобы дети не играли с устройством.

Не вынимайте вилку из розетки, держась за кабель или за прибор.



Не перемещайте прибор по кабелю питания.



Не используйте прибор для уборки горящих спичек, окурков или горячей золы.



Не работайте с устройством на мокрых поверхностях.



Не закрывайте воздуховодное вентиляционное отверстие.



Не используйте прибор для уборки игл, канцелярских кнопок и нитей.



СБОРКА

Извлечение шланга

Извлеките вилку из розетки. Затем нажмите на кнопку на фитинге шланга и с усилием извлеките шланг из воздухозаборного канала.

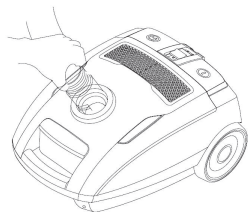

Установка удлинительных трубок и комплектующих



Соединение удлинительной трубки с рукояткой

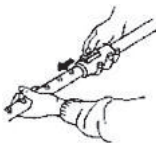

Установка удлинительных трубок

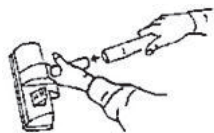

Соединение комплектующих с удлинительной трубкой

ИНСТРУКЦИЯ ПО ЭКСПЛУАТАЦИИ

1. Перед эксплуатацией прибора размотайте кабель на необходимую длину и вставьте вилку в розетку. ЖЕЛТАЯ метка обозначает оптимальную длину кабеля. Не вытягивайте кабель за пределы КРАСНОЙ метки. Для того чтобы сматывать кабель, нажмите на кнопку сматывания одной рукой, а второй направляйте кабель во избежание лишних повреждений.
2. Нажмите на кнопку ON/OFF (ВКЛ/ВЫКЛ) для включения прибора. Рекомендуется выставить регулятор мощности на минимальную отметку (MIN) перед выключением прибора.
3. Вы можете настроить мощность всасывания с помощью регулятора оборотов двигателя.

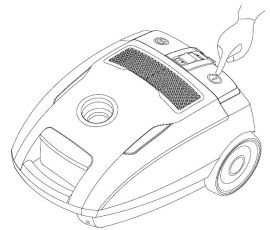
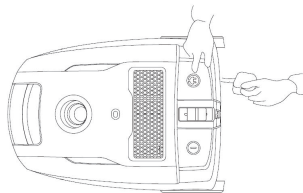
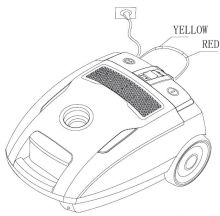

АКСЕССУАРЫ

Двухпозиционная щетка для ковровых/напольных покрытий



с выдвинутой щеткой для твердого
покрытия

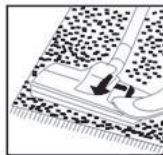

с убранной щеткой для ковров

Щелевая насадка

Для очистки батарей, углов, щелей, ящиков и др.

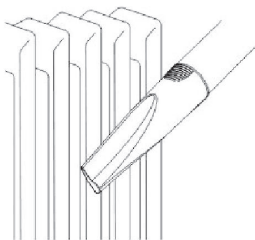

Малая щетка

Для очистки штор, полок, книг, инкрустированной мебели, ламп и других объектов.



ИЗВЛЕЧЕНИЕ ПЫЛЕСБОРНИКА

1. После снятия гибкой трубки откройте переднюю крышку, нажав на кнопку и потянув крышку вверх.
2. Извлеките пылесборник.

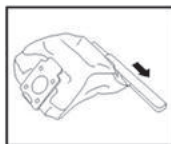
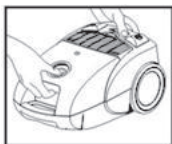

ОБСЛУЖИВАНИЕ

1. Извлеките вилку из розетки перед очисткой прибора!
2. Очистите прибор сухой тканью.
3. Извлеките впускной или выпускной фильтр в случае загрязнения. Очистите его теплой водой без моющего средства и установите на место после полного высыхания.
4. Если вы не планируете пользоваться прибором какое-то время, храните его в сухом и хорошо проветриваемом месте. Держите прибор в местах, недоступных для детей.



Утилизация электрического и электронного оборудования.

Данный символ на изделии, его комплектующих или упаковке означает, что данное изделие подлежит обязательной утилизации. Пожалуйста, сдайте отработавшее изделие в пункт приема электрического и электронного оборудования для переработки. В некоторых странах, в т.ч. странах ЕС, разработаны специальные схемы сбора единиц отработавшего электрического и электронного оборудования. Соблюдая правила утилизации этого оборудования, Вы внесете свой вклад в сохранение окружающей среды и здоровья человечества. Вторичная переработка материалов сохраняет природные ресурсы. Поэтому, пожалуйста, не выбрасывайте отработавшее оборудование вместе с бытовыми отходами. Более подробную информацию о вторичной переработке оборудования Вы можете получить в сервисе по переработке отходов или в торговой точке, где Вы приобрели данное изделие.

В целях усовершенствования устройства технические характеристики и дизайн могут изменяться без предварительного уведомления.

Постановлением правительства РФ №720 утвержден перечень товаров длительного пользования, которые по истечению срока службы могут работать неправильно и стать угрозой для жизни, здоровья потребителя, а также причинить вред его имуществу. Срок службы товара исчисляется с даты продажи. Рекомендуем не использовать товар по истечению срока службы товара. Срок службы данного товара составляет 5 лет.

Изготовитель: “DONGBU DAEWOO ELECTRONICS CORPORATION”/“ДОНГБУ ДЭУ ЭЛЕКТРОНИК КОРПОРЕЙШН”

Адрес: Daechi-Dong, Dongbu Financial Center 432, Teheran-ro, Gangnam-gu, Seoul/ Дэчи-Донг, Финансовый Центр Донгбу, 432, Тегеран-ро, Ганнам-гу, Сеул, Республика Корея

Завод- изготовитель : Ningbo Dahua Electric Appliance Co.,Ltd. /Нингбо Даху Электрик Эплайнз Ко., ЛТД

Адрес: XIAODONG INDUSTRIAL ZONE,YUYAO, NINGBO, ZHEJIANG, CHINA 315400/ Ксиадоонг Индастриал Зоне, Йайю, Нингбо, Чжежанг, Китай 315400

Консультационный центр потребителя: АО «Донгбу Дэу Электроник Рус».

Адрес: 117342, г. Москва, ул. Профсоюзная, 65, корп.1.

Тел.: +7 495 741 4533

Импортер: АО «Донгбу Дэу Электроник Рус».

Адрес: 117342, г. Москва, ул. Профсоюзная, 65, корп.1.

Тел.: +7 495 744 0397

Сделано в Китае

Шаңсорғышты пайдалану бойынша нұсқаулық

EAC

MODEL:RGH-210R

Voltage 220V 50Hz

Motor Power 2200W

Weight Net/Gross 5.1Kg/6.2Kg

Net Dimension 431X311X223mm

DAEWOO

СИПАТТАМАСЫ

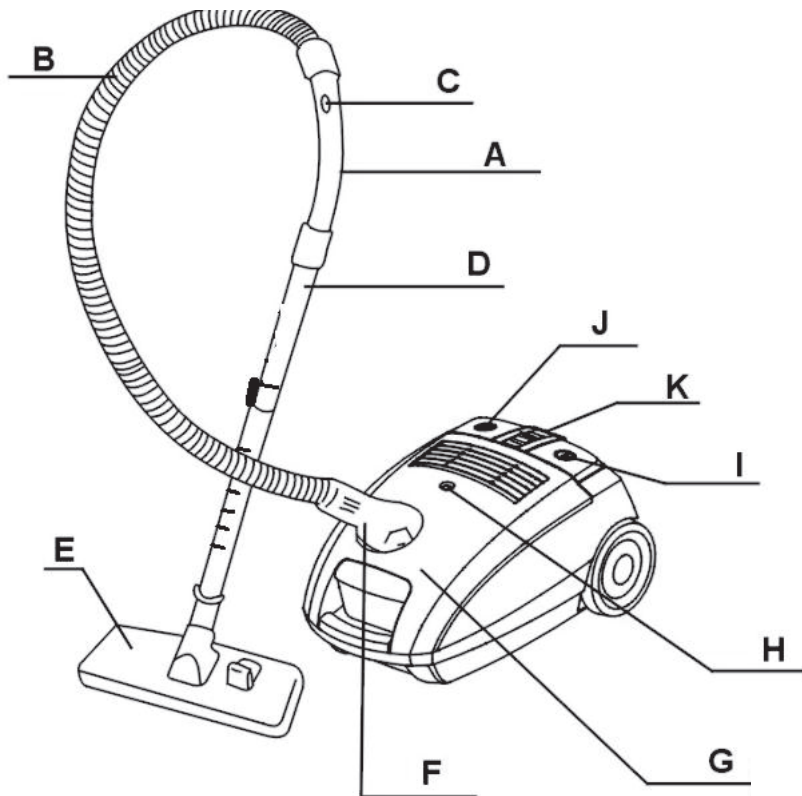

- | | | | |
|--------------------|----------------------------|-------------------------|--------------|
| A. Тұтқа | B. Шланг | C. Ауа арынын реттегіш | D. Түтік |
| E.Еден щеткасы | F. Шланг жалғағышы | G. Алдыңғы қақпақ | H. Индикатор |
| I.Электр ажыратқыш | J. Кабельді орау түймешігі | K. Жылдамдықты реттегіш | |

*** Еден щеткасы жоғарыда берілген суреттен ерекше болуы мүмкін, басқа үлгіні сипаттайтын толық ақпаратпен танысу үшін, өтінеміз, шығарылатын өнімге қосымша берілетін нұсқауды оқыңыз.**

Маңызды ақпарат

1. Өтінеміз, шаңсорғыштың сипаттамасымен буклетті мұқият оқып шығыңыз.
2. Берілген тұрмыстық техниканы пайдаланар алдында, алдын ала өзіңіздің электр желіңіздің кернеуінің шаңсорғыштағы техникалық мәліметтермен тақташада көрсетілген кернеуге сәйкес келетіндігіне көз жеткізіңіз.
3. Бұл тұрмыстық техника дұрыс құрастырылған жерге тұйықтаумен 10 Ампер электр қорегінің розеткасына қосылады.
4. Шаңсорғышты пайдаланбайтын кезде, оны тазарту немесе жөндеуді жүргізу алдында розеткадан ашаны міндетті түрде суырып алыңыз.
5. Шаңсорғыштың қақпағын ашар алдында әрдайым ашасын розеткадан суырып алыңыз.
6. Шаңсорғышты тазарту үшін метил спиртін немесе басқа еріткіштерді пайдалануға тыйым салынады.
7. Сұйықтықтарды сорып алу үшін шаңсорғышты пайдалануға тыйым салынады.
8. Шаңсорғыш жұмыс істеп тұрған кезде, ешқашан қараусыз қалдырмаңыз. Шаңсорғышты балалардың немесе ауыратын адамдардың қолдары жетпейтін жерге қойыңыз.
9. Бұл шаңсорғыш үй жағдайында пайдалануға арналған. Шаңсорғышты берілген буклетте берілген нұсқауларға сәйкес пайдаланыңыз.
10. Егер ақаудың бар болуын көрсететін қандай да бір белгілер пайда болатын болса, шаңсорғышты қосуға тыйым салынады.
11. Жөндеуді жүргізу немесе қосымша жабдықты құрастыру қажет болған жағдайда, өзіңіздің дилеріңізге немесе сертификатталған сервис орталығына хабарласыңыз.
12. Электр қорегі сымбауы зақымданған жағдайда, электр тоғының соғуы қауіп-қатерінің алдын алу мақсатында, өндіруші-компанияға, оның сервис агентіне немесе басқа білікті мамандарға хабарласу керек.
13. Бұл тұрмыстық техниканы шектелген дене, сенсорлық және ақыл-ес қабілеттерімен, мұндай түрдегі техниканы пайдалану бойынша тәжірибесі және білімі жоқ адамдарға (оның ішінде балаларға) пайдалануға болмайды, егер оларды мамандардың тарапынан бақылау болмаса немесе олармен жұмыстың қауіпсіздігі үшін жауапкершілікке ие тұлғамен берілген тұрмыстық техниканы қауіпсіз пайдалану бойынша нұсқама жүргізілмеген болса.
14. Балалардың шаңсорғышпен ойнауларына рұқсат бермеу керек, оларды тиісті бақылауда ұстау керек.

Ашасын розеткадан
кабелінен тартып немесе
шаңсорғышты қозғалтып
суырып алуға тыйым
салынады.



Шаңсорғышпен күш беретін
кабелін басуға тыйым
салынады.



Тұтанған сіріңкелерді,
темекілерді және бықсып
жанған күлді жинау үшін
шаңсорғышты пайдалануға
тыйым салынады.



Дымқыл бетті жинау үшін
шаңсорғышты пайдалануға
тыйым салынады.



Ауа жинағышты және шығыс
желдету тесігін бұғаттауға
тыйым салынады.



Шаңсорғышты инелерді, сызу
түйреуіштерін немесе
ішектерді жинау үшін
пайдалануға тыйым салынады.



ҚҰРАСТЫРУ

Шлангты ажырату тәртібі

Ашасын электр розеткасынан ажыратыңыз. Шланг жалғағышындағы түймешікті басыңыз, шлангты ауа жинағыш арнасынан тартып шығару үшін жеткілікті күш сала отырып, шлангты тартып шығарыңыз.

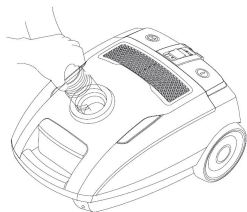

Ұзартқыш түтіктерді бекіту және қондырмаларын орнату



Ұзартқыш түтікті тұтқасына салыңыз



Ұзартқыш түтіктерді жалғау

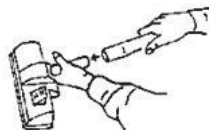

Қондырмаларды түтікке қосу ұзартқыш

ШАҢСОРҒЫШТЫ ПАЙДАЛАНУ БОЙЫНША НҰСҚАУ

1. Осы тұрмыстық техниканы пайдаланар алдында, кабелін қажетті ұзындыққа тарқатып алыңыз және ашасын электр розеткасына салыңыз. Күш беретін кабельдегі сары белгі кабельдің оңтайлы ұзындығын көрсетеді. Кабельді Қызыл белгіден артық тарқатуға тыйым салынады. Күш беру кабелін орау үшін, орау түймешігін басыңыз және кабельдің зақым келтіретіндей шырмалуының болмауын қадағалай отырып, кабельді екінші қолыңызбен бағыттап, бір қолыңызбен басылған күйде ұстап тұрыңыз.
2. Шаңсорғыштағы қос./өшір. (ON/OFF) түймешігін басыңыз. Шаңсорғышты қосар алдында қуатты электр реттегішті ең төменгі күйіне (MIN) қою ұсынылады.
3. Шаңсорғыштың сору қуаты ауа ағынының жылдамдығын басқару тұтқасымен реттеледі.

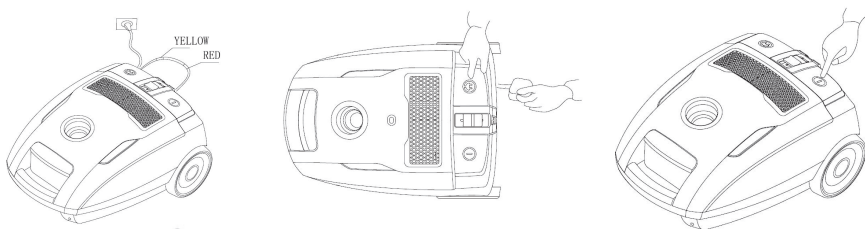

Қондырмалар

Еденді/кілем төсемінің бетін 2 күйге орнатумен тазартуға арналған щетка.



Қылтандары шығып тұрады. Қатты еденді тазартуға арналған.

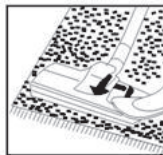

Кілем төсемінің бетін тазарту үшін қылтандары ішіне жиналған.

Жіңішке қондырма

Жылыту радиаторларын тазарту үшін: бұрыштарды, жиектерді, жылжымалы жәшіктерді.

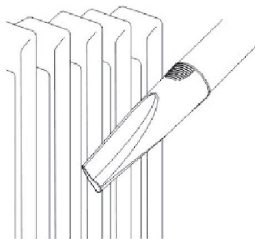

Кішкентай щетка

Сөрелерді, кітаптарды, кіріктірілген жиһазды, аспалы шамдарды және басқа заттарды тазарту үшін.

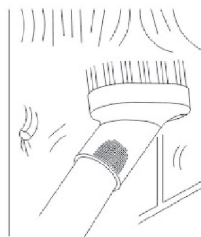

Шаң жинағышты ауыстыру тәртібі

1. Алдымен иілімді түтікті шығарып алыңыз, түймешікті басып және жоғары қарай тартып, алдыңғы қақпағын ашыңыз.
2. Шаң жинағышты шығарып алыңыз.

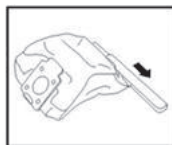
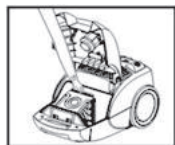
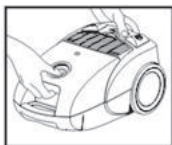

Техникалық қызмет көрсету

1. Тазарту алдында ашасын розеткадан шығарып алыңыз!
2. Шаңсорғышты құрғақ шүберектің көмегімен тазартыңыз.
3. Егер олар ластанған болса, кіріс немесе шығару сүзгілерін шығарып алыңыз. Оны қандай да бір еріткіштерді пайдаланбай, жылы сумен тазартыңыз, содан кейін оны толық кепкеннен кейін орнына салыңыз.
4. Егер сіз шаңсорғышты ұзақ уақыт ішінде пайдаланбауды жоспарлаған болсаңыз, оны құрғақ және жақсы желдетілетін жерге қойыңыз. Шаңсорғышты балалардың қолдары жетпейтін жерде сақтаңыз.

КӘДЕГЕ АСЫРУ ТӘРТІБІ



Қоршаған ортаны қорғауға қойылатын талаптар

Пайдаланылған тұрмыстық техниканы шаруашылық-тұрмыстық қалдықтармен бірге тастауға тыйым салынады. Өтініміз, тұрмыстық техниканы кәдеге асырылатын қалдықтарды жинау орнына тапсырыңыз. Тұрмыстық техниканы қайталап пайдалану мәселелері бойынша жергілікті билік органдарына немесе бөлшек сауда кәсіпорындарына хабарласыңыз.

Model.no	Motor	Voltage(V)	Frequency(Hz)	Nosie(dB)
RGH-210R	2200W	220-240	50	62

VACUUM CLEANER INSTRUCTION MANUAL

EAC

MODEL:RGH-210R

Voltage 220V 50Hz

Motor Power 2200W

Weight Net/Gross 5.1Kg/6.2Kg

Net Dimension 431X311X223MM

DAEWOO

DESCRIPTION

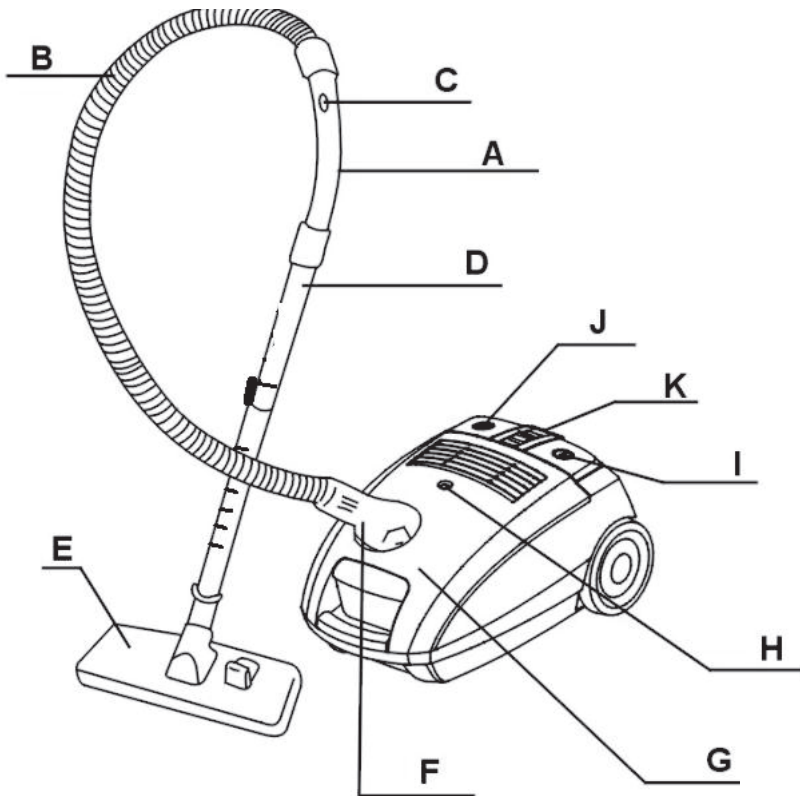

- | | | | |
|-----------------|------------------------|------------------------|--------------|
| A. Handle | B. Hose | C. Wind-force adjuster | D. Tube |
| E. Floor brush | F. Hose connector | G. Front cover | H. Indicator |
| I. Power switch | J. Cable rewind button | K. Speed controller | |

*** Floor brush may differ from above photo for different model no., please refer to actual products**

IMPORTANT

1. Read this instruction booklet carefully.
2. Before using the appliance, check that the mains power voltage corresponds to the voltage shown on the rating plate.
3. The appliance should be connected to a correctly-earthed 10A power socket.
4. Always remove the plug from the power socket when the appliance is not in use and before cleaning or maintenance.
5. Always remove the plug from the power socket before opening the appliance.
6. Never use methylated spirits or other solvents to clean the appliance.
7. Do not use the appliance to vacuum liquids.
8. Never leave the appliance unattended when it is switched on. Keep the appliance out of the reach of children or the infirm.
9. This appliance is only for household. Use as described in this instruction booklet.
10. Do not switch the appliance on if it appears to be faulty in any way.
11. For repairs or accessories, contact your dealer or an authorized Service Center.
12. If the supply cord is damaged, it must be replaced by the manufacturer, its service agent or similarly qualified persons in order to avoid a hazard.
13. This appliance is not intended for use by persons (including children) with reduced physical, sensory or mental capabilities, or lack of experience and knowledge, unless they have been given supervision or instruction concerning use of the appliance by a person responsible for their safety.
14. Children should be supervised to ensure that they do not play with the appliance.

Do not remove the plug from the socket by pulling the cable or the appliance itself



Do not run the appliance over the power cable



Do not use the appliance to vacuum lighted matches, cigarette ends and hot ash.



Do not use the appliance on wet surfaces



Do not obstruct the air intake or outlet vent



Do not use the appliance to vacuum needles, drawing pins or strings



ASSEMBLY

Removing the hose

Remove the plug from the power socket. To release the hose, press the button on the hose connector and pull the hose firmly from the air intake duct.

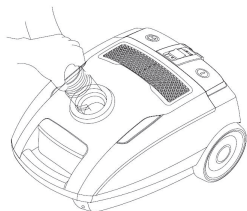

Fitting the extension tubes and accessories



Fitting the extension tube to
the handle

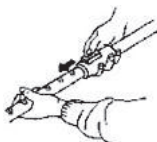

Fitting the extension tubes

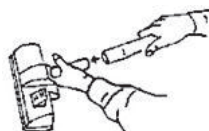

Fitting the accessories to the
extension tube

INSTRUCTION FOR USE

1. Before using the appliance ,unwind length of cable and insert the plug into the power socket.
The YELLOW mark on the power cable shows the ideal cable length. Do not extend the cable beyond the RED mark. To rewind the power cable, press the rewind button with one hand, and guide the cable with the other hand to avoid wrapping.
2. Press the ON/OFF button to switch the appliance on .it is advisable to set the electronic power regulator to MIN before switching the appliance on.
3. By turning the speed control knob, the suction power can be adjusted.

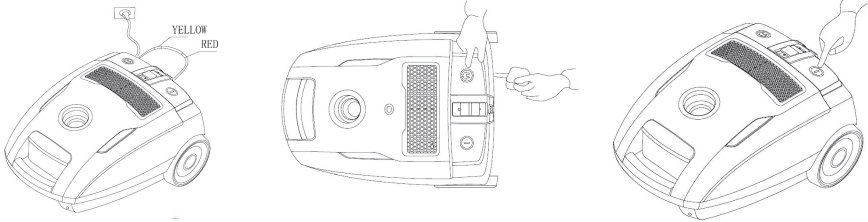

ACCESSORIES

Dual-position carpet/floor brush



bristles extended for hard floors

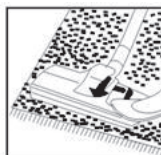

bristles retracted for carpets

Narrow nozzle

For cleaning radiators: corners. edges. drawers etc.

furniture,

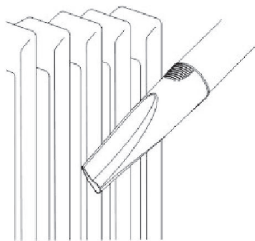

Small brush

For cleaning Curtains ,shelves, books ,inlaid

lamps and other objects.



REPLACING THE DUST BAG

1. After removing the flexible tube, open front cover by pressing the button and pulling

upwards.

2. Remove the dust bag.

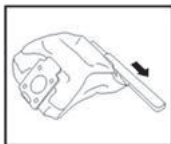
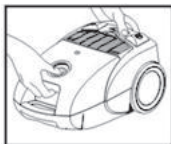

MAINTENANCE

1. Pull the plug out of the socket before cleaning!
2. Clean the appliance with a dry cloth.
3. Take out the intake or outlet filter when it's getting dirty. Clean it in warm water without any eluent and put it back when it is completely dry.
4. If you don't want to use this appliance for a period of time, store it on a dry and well ventilated place. Keep it out of reach of children.

DISPOSAL



Environmental Protection

Waste electrical production should not be disposed of with household waste.

Please recycle where facilities exist. Check with your Local Authority or retailer for recycling advice.

Model.no	Motor	Voltage(V)	Frequency(Hz)	Nosie(dB)
RGH-210R	2200W	220-240	50	62

McGrp.Ru



Сайт техники и электроники

Наш сайт McGrp.Ru при этом не является просто хранилищем [инструкций по эксплуатации](#), это живое сообщество людей. Они общаются на форуме, задают вопросы о способах и особенностях использования техники. На все вопросы очень быстро находят ответы от таких же посетителей сайта, экспертов или администраторов. Вопрос можно задать как на форуме, так и в специальной форме на странице, где описывается интересующая вас техника.