

BRAUN

TexStyle 3

TS 345

TS 355 A

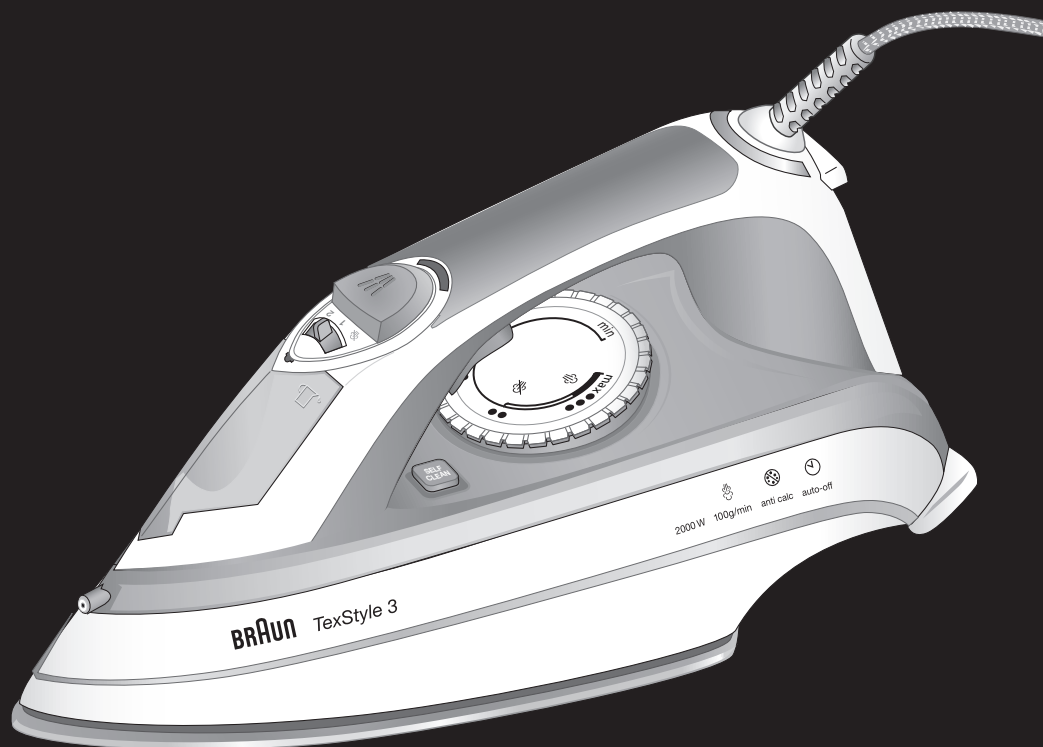

www.braunhousehold.com

Type 12730000

Type 12730001

Deutsch	6
English	9
Français	12
Español	15
Português	18
Italiano	21
Nederlands	24
Dansk	27
Norsk	29
Svenska	31
Suomi	33
Polski	35
Český	38
Slovenský	40
Magyar	42
Hrvatski	45
Slovenski	47
Türkçe	49
Ελληνικά	52
Қазақша	55
Русский	57
Українська	60
عربي	64

De'Longhi-Braun-Household GmbH
Carl-Ulrich-Straße 4
63263 Neu-Isenburg/Germany

1271014IDL/02.14
DE/UK/FR/ES/PT/IT/NL/DK/NO/SE/FI/PL/CZ/SK/HU/HR/SI/
TR/RO/MD/GR/RU/UA/KZ/Arab



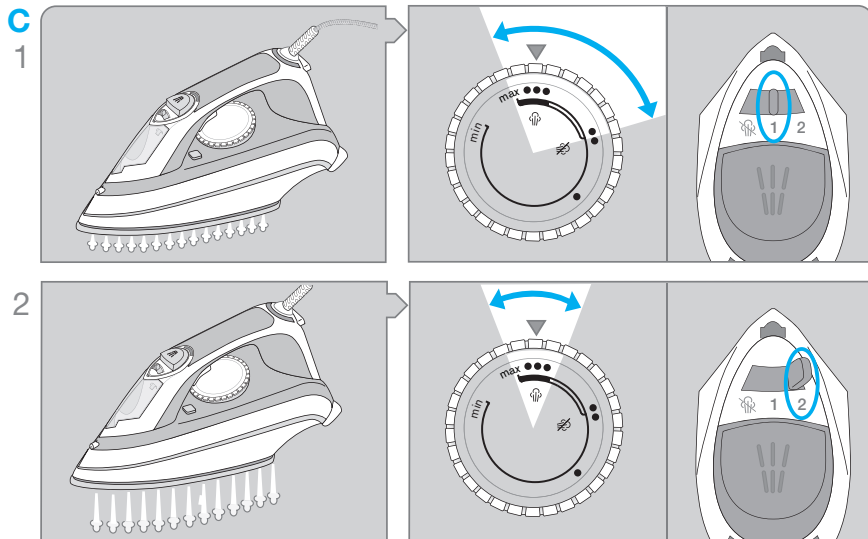
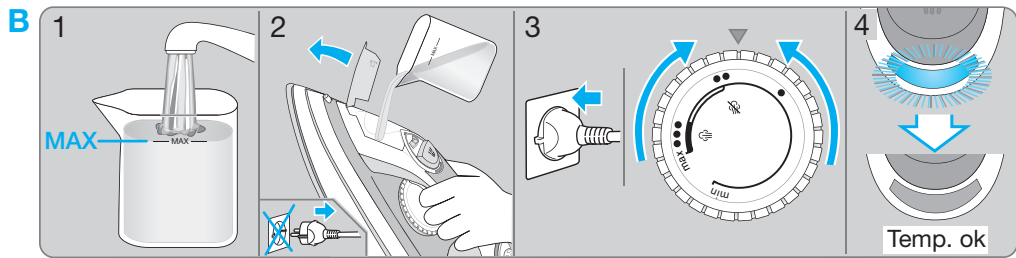
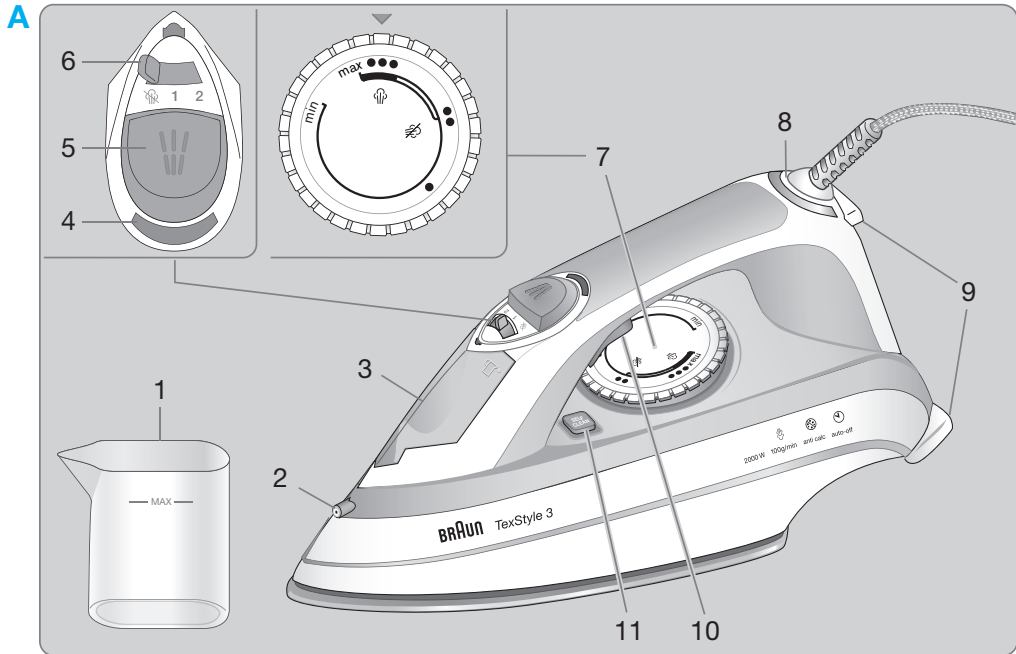

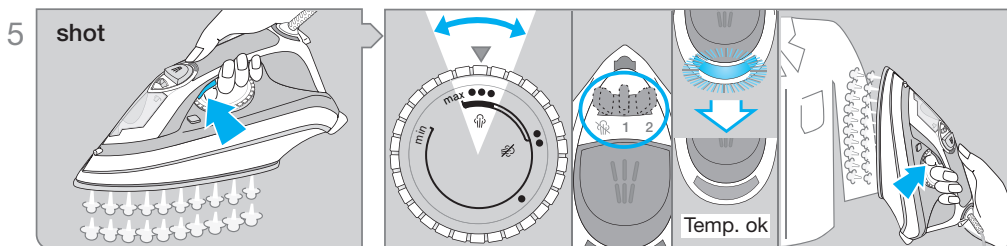
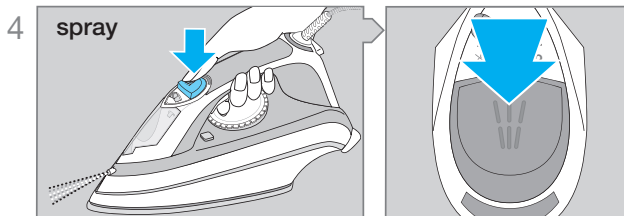
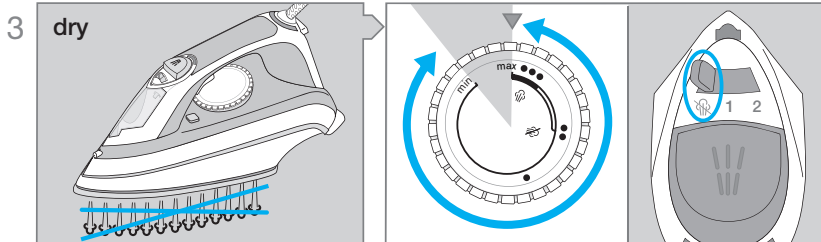

D auto-off (TS 355 A only)

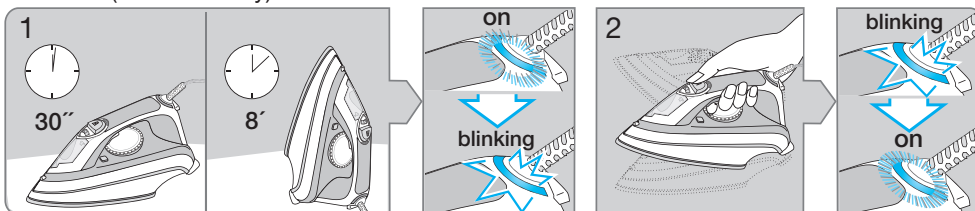

E self clean

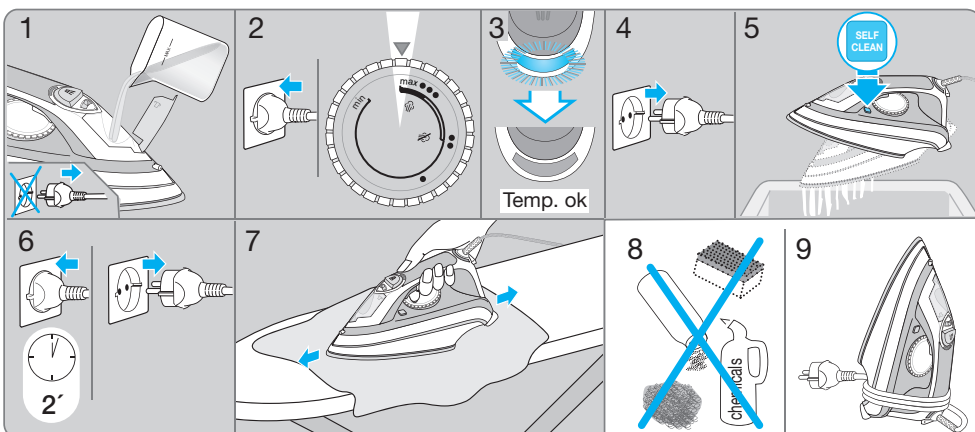

Deutsch

Unsere Produkte werden hergestellt, um höchste Ansprüche an Qualität, Funktionalität und Design zu erfüllen. Wir wünschen Ihnen mit Ihrem neuen Braun Produkt viel Freude.

Wichtig

- Bitte lesen Sie die Gebrauchsanweisung vor dem ersten Gebrauch vollständig und bewahren Sie sie sorgfältig auf.
- Prüfen Sie, ob die Spannungsangabe auf dem Gerät mit Ihrer Netzspannung übereinstimmt.
- Dieses Gerät kann von Kindern ab 8 Jahren und von Personen mit eingeschränkten physischen, sensorischen oder mentalen Fähigkeiten oder Mangel an Erfahrung und/oder Wissen benutzt werden, wenn sie beaufsichtigt oder bezüglich des sicheren Gebrauchs des Gerätes unterwiesen wurden und die daraus resultierenden Gefahren verstanden haben. Kinder dürfen mit dem Gerät nicht spielen. Reinigungs- und Wartungsarbeiten dürfen nicht durch Kinder durchgeführt werden, es sei denn sie sind älter als 8 Jahre und beaufsichtigt.
- Das Bügeleisen und dessen Anschlussleitung müssen während des Betriebes oder Abkühlens außer Reichweite von Kindern sein, die jünger als 8 Jahre sind.
-  **Vorsicht: Heiße Oberflächen!** Bügeleisen entwickeln hohe Temperaturen und heißen Dampf, die zu Verbrennungen führen können.
- Ziehen Sie immer den Netzstecker, bevor Sie Wasser in das Bügeleisen einfüllen. Ziehen Sie dabei immer am Stecker – nicht am Kabel.
- Das Netzkabel darf nicht mit heißen Gegenständen oder der heißen Bügelsohle in Kontakt kommen.

- Das Gerät darf nicht ins Wasser getaucht werden.
- Das Bügeleisen darf nur auf einer stabilen Fläche benutzt und abgestellt werden. Stellen Sie es bei kurzen Bügel-pausen aufrecht mit seiner Abstellfläche auf einen stabilen Untergrund.
- Lassen Sie das Bügeleisen nicht unbeaufsichtigt, solange es am Netz angeschlossen ist.
- Das Bügeleisen darf nicht mehr benutzt werden, wenn es heruntergefallen ist, wenn es sichtbare Beschädigungen aufweist oder ausläuft.
- Überprüfen Sie auch das Netzkabel regelmäßig auf Beschädigungen.
- Falls das Gerät oder das Netzkabel beschädigt ist, wenden Sie sich an eine autorisierte Braun Kundendienststelle. Durch unsachgemäße Reparaturen können erhebliche Gefahren für den Benutzer entstehen.

A Gerätebeschreibung

- 1 Becher
- 2 Sprühdüse
- 3 Wassertanköffnung
- 4 Temperatur-Kontrolllampe
- 5 Sprühknopf
- 6 Dampfmengenregler
pos. : kein Dampf
pos. 1: min. Dampf
pos. 2: max. Dampf
- 7 Temperaturregler
- 8 Auto-off Kontrolllampe (automatische Abschaltung – nicht bei allen Modellen)
- 9 Abstellfläche
- 10 Dampfstoß-Knopf
- 11 Selbstreinigungsknopf

B Inbetriebnahme

Das Gerät ist für die Nutzung von Leitungswasser geeignet. Bei extrem hartem Leitungswasser empfehlen wir eine Mischung aus 50 % Leitungswasser und 50 % destilliertem Wasser. Verwenden Sie nie ausschließlich destilliertes Wasser. Fügen Sie dem

Bügelwasser keine Zusätze wie z.B. Stärke bei. Verwenden Sie kein Wasser aus dem Wäschetrockner.

- Vor dem Einfüllen des Wassers stellen Sie den Dampfmengenregler auf (☹ = kein Dampf).
- Befüllen Sie den Wassertank bis zur max. Markierung.
- Gerät aufrecht stehen lassen und anschließen. Temperatur einstellen (siehe Materialtabelle auf der Abstellfläche des Bügeleisens oder Bügelanweisung des Textilverstellers). Die Kontrolllampe (4) erlischt, wenn die gewünschte Temperatur erreicht ist.

C Bügeln

1 + 2 Variabel einstellbarer Dampf

Die Dampfmenge kann über den Dampfmengenregler (6) (☹ = kein Dampf, 1 = min. Dampf, 2 = max. Dampf) ausgewählt werden.

Für das Bügeln mit variabel einstellbarem Dampf muss der Temperaturregler (6) zwischen «•••» und «max» eingestellt sein.

3 Trockenbügeln

Stellen Sie den Dampfmengenregler (6) auf die Position «☹» (= kein Dampf).

4 Sprühfunktion

Sprühknopf (5) drücken.

5 Dampfstoß-Funktion

Der Dampfstoß kann auch beim Bügeln ohne Dampf eingesetzt werden. Dabei muss der Temperaturregler (7) allerdings im Bereich von «•••» und «max» eingestellt sein.

Der Dampfstoß-Knopf (10) sollte in Abständen von ein paar Sekunden gedrückt werden.

Die Dampfstoß-Funktion kann auch zum Bedampfen hängender Textilien eingesetzt werden.

D Automatische Abschaltung (nicht bei allen Modellen)

Die orange farbene «auto-off» Kontrolllampe (8) blinkt, wenn sich das Bügeleisen automatisch abgeschaltet hat, und zwar wenn es

- 30 Sekunden lang waagrecht auf der Bügelsohle oder
- 8 Minuten senkrecht auf der Abstellfläche steht.

Zum Wiedereinschalten bewegen Sie das Bügeleisen leicht hin und her. Wenn die Temperatur-Kontrolllampe aufhört zu blinken, ist die Stromzufuhr wieder eingeschaltet.

E Selbstreinigungsfunktion

Mit der Zeit können sich durch kalkhaltiges Wasser im Gerät Verkrustungen bilden. Um zu verhindern,

dass sich hierdurch die Dampferzeugung verringert, wird empfohlen, den Reinigungsvorgang «self clean» alle 2 Wochen durchzuführen.

Gehen Sie vor wie auf Seite 5 beschrieben:

1. Stellen Sie den Dampfmengenregler auf «☹» und befüllen Sie den Wassertank.
2. Schließen Sie das Gerät an und stellen Sie den Temperaturregler auf Position «max». Die Kontrolllampe leuchtet auf.
3. Die Kontrolllampe schaltet sich aus (die Temperatur ist erreicht).
4. Ziehen Sie den Netzstecker.
5. Halten Sie das Gerät über ein Waschbecken, drücken Sie die den Selbstreinigungsknopf (11) und schütteln Sie das Bügeleisen bei gedrückter Taste leicht hin und her. Aus der Bügelsohle treten Kalkrückstände und andere Unreinheiten gemischt mit heißem Wasser aus. Lassen Sie die Taste los.
6. Schließen Sie das Gerät wieder an und lassen es mindestens 2 Minuten in Betrieb, damit die Bügelsohle trocknet. Trennen Sie das Gerät von der Steckdose.
7. Bewegen Sie die Bügelsohle über ein Tuch, um mögliche Rückstände zu entfernen.
8. Verwenden Sie keinesfalls Scheuerschwämme, Scheuermittel, Essig oder Chemikalien um die Bügelsohle zu reinigen.
9. Lassen Sie das Bügeleisen gut abkühlen und stellen es dann weg.

Nach dem Bügeln

Netzstecker ziehen und den Dampfmengenregler auf Position «☹» stellen.

Um die Lebensdauer des Bügeleisens zu verlängern, den Wassertank entleeren.

Das ausgekühlte Bügeleisen an einem trockenen Ort aufrecht abstellen.

Pflege und Reinigung

Um die Bügelsohle nicht zu beschädigen, vermeiden Sie es über Metallknöpfe und Reißverschlüsse zu bügeln. Reinigen Sie die Bügelsohle regelmäßig mit einem feuchten Tuch. Um Rückstände zu entfernen, benutzen Sie eine Essig/Wasser-Mischung im Verhältnis 1 : 2. Verwenden Sie keinesfalls Stahlwolle, Scheuerschwämme, Scheuermittel oder andere Chemikalien um die Bügelsohle zu reinigen.

Störungsbehebung

Problem	Lösung
Tropfen treten aus der Bügelsohle aus	Stellen Sie den Dampfmengenregler auf Pos. «1» oder schalten Sie die Dampffunktion aus. Verlängern Sie die Intervalle zwischen der Betätigung des Dampfstoßes. Wählen Sie eine höhere Temperatur.
Zu wenig oder keine Dampfbildung	Prüfen Sie den Wasserstand. Führen Sie die Selbstreinigung durch (E).
Kalkpartikel treten aus der Bügelsohle aus	Führen Sie die Selbstreinigung durch (E).

Änderungen vorbehalten.

Das Gerät darf am Ende seiner Lebensdauer nicht mit dem Hausmüll entsorgt werden. Die Entsorgung kann über den Braun Kundendienst oder lokal verfügbare Rückgabe- und Sammelstellen erfolgen.



English

Our products are engineered to meet the highest standards of quality, functionality and design. We hope you enjoy your new Braun steam iron.

Important safeguards

- Before using the iron, read these instructions completely. Keep these instructions for the entire life of the appliance.
- Make sure your voltage corresponds to the voltage printed on the iron.
- The appliance is not intended for use by persons (including children) with reduced physical, sensory or mental capabilities, or lack of experience and knowledge, unless they are older than 8 years and understand the hazards involved and are being supervised or instruction is given concerning use of the appliance by a person responsible for their safety. Children should be supervised to ensure that they do not play with the appliance. Cleaning and user maintenance shall not be carried out by children unless they are older than 8 years and supervised.
- During operation and cool-down, the appliance and its mains cord shall be kept out of reach of children.
-  **Caution: Hot surfaces !** Electric irons combine high temperatures and hot steam that could lead to burns.
- Always unplug the iron before filling with water. Always pull the plug, not the cord.
- Do not open the water tank cover during ironing.
- The cord should never come in contact with hot objects or the sole plate.
- Never immerse the iron in water or other liquids.
- The iron must be used and rested on a stable surface.
- During ironing pauses, always place the iron upright on its heel rest and

ensure that the heel rest is placed on a stable surface.

- The iron must not be left unattended while it is connected to the mains supply.
- Never iron or dampen clothes while wearing them.
- The iron is not to be used if it has dropped, if there are visible signs of damage or if it is leaking.
- Regularly check the cord for damage.
- If the appliance (including cord) shows any defect, stop using it and take it to a Braun Service Centre for repair. Faulty or unqualified repair work may cause accidents or injury to the user. Braun electric appliances meet applicable safety standards.

A Description

- 1 Water beaker
- 2 Spray nozzle
- 3 Water tank opening
- 4 Pilot light
- 5 Spray button
- 6 Steam regulator
pos. : no steam
pos. 1: min. steam
pos. 2: max. steam
- 7 Temperature selector
- 8 Auto-off light (Auto Shut Off)
(certain models only)
- 9 Heel rest
- 10 Steam shot button
- 11 Self clean button

B Before starting off

This iron is designed for tap water. If you have extremely hard water, we recommend that you use a mixture of 50 % tap water and 50 % distilled water.

Never use distilled water exclusively.

Do not add any additives (e.g. starch). Do not use condensation water from a tumble dryer.

- Before filling with water, turn off the steam regulator ( = steam off).
- Fill the water tank.
- Place the iron upright on its heel rest and connect it to the mains. Select the temperature according to the label in your garments or the ironing guide on the heel rest of the iron. The pilot light (4) turns off when the desired temperature is reached.

C Ironing

1 + 2 Variable steam

You can select the steam quantity using the steam regulator (6) (☹ = no steam, 1 = minimum steam, 2 = maximum steam). The temperature selector must be set between «••••» and «max».

3 Dry ironing

Set the steam regulator (6) on position ☹ (= steam off).

4 Spray function

Press the spray button (5).

5 Steam shot function

Steam shot can be activated when dry ironing. The temperature selector must be set between «••••» and «max».

To obtain a good steam jet, wait a few seconds between one shot of steam and the next. The steam shot function can also be used in the vertical position for steaming hanging clothes.

D Auto-off (certain models only)

The orange «auto-off» light (8) will flash when the automatic shut-off is activated. This happens when the iron is left unused:

- horizontally on its sole plate for about 30 seconds or
- vertically on its heel rest for about 8 minutes.

To begin ironing again, shake the iron slightly forwards until the light (8) comes on steadily

E Self cleaning

Over time, the lime in the water causes scale to build up inside the iron. To prevent the scale reducing steam production, you should perform the «self clean» procedure every two weeks. Proceed as described on page 5:

1. Place the steam regulator on «☹» and fill the water tank.
2. Plug the appliance into the mains and place the temperature selector in the «max» position. The pilot light is on.
3. The pilot light turns off (the iron is at temperature).
4. Unplug the appliance from the mains.
5. Hold the appliance over a sink, press the self clean button (11) and, holding the button down, shake the iron delicately forwards and backwards. Residues of scale and other impurities mixed with boiling water come out of the sole plate. Release the Self Clean button when the water tank is empty.
6. Plug the appliance into the mains socket and leave in operation for at least two minutes to dry

10

the sole plate. Unplug the appliance from the mains socket.

7. Move the sole plate over a cloth to remove any residues.
8. **Never use steel wool, abrasive scouring pads, powders or other chemicals to clean the sole plate.**
9. Leave the iron to cool down completely, then store away.

After ironing

Unplug the iron and turn the steam regulator to position «☹». **To prolong the life of the iron, empty the water tank.** Store the cool iron in a dry place always standing on its heel rest.

Maintenance and cleaning

To prevent damaging the sole plate, do not iron over metal buttons or zippers.

Clean the sole plate regularly with a damp cloth. To remove mineral/starch residues, use a vinegar/water mixture in the ratio of 1 : 2. Never use steel wool, abrasive scouring pads, powders or other chemicals to clean the sole plate.

Do not use commercial decalcifiers, they may damage the iron.

Trouble-shooting guide

Problem	Remedy
Drops coming out of the steam vents	Select steam regulator to pos. «1» or turn the steam off. Take longer intervals when pressing the steam shot button. Select a higher temperature setting.
Less steam develops or no steam at all	Check water level. Perform self cleaning procedure (E).
Calcium particles coming through the steam vents	Perform Self Cleaning procedure (E).

Subject to change without notice.

Please do not dispose of the product in the household waste at the end of its useful life. Disposal can take place at a Braun Service Centre or at appropriate collection points provided in your country.



For UK Only

Guarantee Information

All Braun Household products carry a minimum guarantee period of two year. The rights and benefits under this guarantee are additional to your statutory rights which are not affected.

Please keep your receipt as this will form the basis of your guarantee.

In the unlikely event of a breakdown you have access to professional help from our team simply by calling:

02392 392333

For service in the Republic of Ireland please call:

012475471

Braun Household undertakes within the specified period to repair or replace any part of the appliance, free of charge (with the exception of any glass or porcelain-ware incorporated in the product) found to be defective provided that;

- We are promptly informed of the defect.
- The product is used and maintained in accordance with the User Instructions.
- The appliance has not been altered in any way or subjected to misuse or repair by a person other than an authorised service agent for Braun Household.
- No rights are given under this guarantee to a person acquiring the appliance second hand or for commercial or communal use.
- Any repaired or replaced appliance will be guaranteed on these terms for the unexpired portion of the guarantee.
- The need for repair has not been caused by insufficient aftercare or cleaning: or damage caused by the chemical or electrochemical effects of water.

Under no circumstances shall the application of this guarantee give rise to the complete replacement of the appliance or entitle the consumer to damages.

Braun Household, New Lane, Havant,
Hampshire PO9 2NH

www.braunhousehold.co.uk

Français

Nos produits sont conçus pour satisfaire les plus grandes exigences de qualité, de fonctionnalité et de design. Nous espérons que votre nouveau fer à repasser Braun vous apportera la plus grande satisfaction.

Précautions importantes

- Lisez soigneusement toutes les instructions avant d'utiliser le fer. Conservez ce manuel d'utilisation pendant toute la durée de vie de l'appareil.
- Prenez soin de vérifier que la tension de votre installation électrique correspond bien à celle qui est inscrite sur le fer.
- Cet appareil peut être utilisé par des enfants âgés 8 ans et plus, ainsi que par des personnes présentant des capacités physiques, sensorielles ou mentales réduites, ou des personnes sans expérience et savoir-faire, dans la mesure où celles-ci sont surveillées ou ont reçu des instructions concernant l'utilisation de l'appareil de manière sécurisée et sont conscientes des risques éventuels encourus. Les enfants ne doivent pas jouer avec l'appareil. Le nettoyage et l'entretien par l'utilisateur ne peuvent pas être effectués par des enfants, à moins que ceux-ci ne soient âgés de plus de 8 ans et sous surveillance.
- Pendant l'utilisation et le refroidissement, l'appareil et son cordon d'alimentation doivent rester hors de portée des enfants de moins de 8 ans.
-  Attention : surfaces chaudes ! Les fers à repasser électriques dégagent de fortes températures et des jets de vapeur très chauds qui peuvent occasionner des brûlures.
- Débranchez toujours le fer de l'alimentation secteur avant de remplir le réservoir d'eau. Tirez toujours sur la prise et non sur le cordon d'alimentation.

- N'ouvrez jamais le couvercle du réservoir d'eau pendant le repassage.
- Le cordon d'alimentation ne doit jamais entrer en contact avec des objets chauds ou avec la semelle du fer.
- N'immergez jamais le fer dans l'eau ou dans d'autres liquides.
- Le fer doit être utilisé et rangé sur une surface stable.
- Pendant les pauses de repassage, placez toujours le fer sur son talon en s'assurant qu'il soit sur une surface stable.
- Le fer ne doit pas être laissé sans surveillance quand il est branché.
- Ne repassez ou ne défroissez jamais des vêtements avec votre fer lorsque vous les portez.
- Le fer ne doit pas être utilisé s'il a fait une chute, en cas de signes évidents de dommages ou s'il fuit.
- Examinez le cordon régulièrement pour déceler les dommages possibles.
- Si l'appareil (y compris le cordon) présente un défaut, cessez de l'utiliser et déposez-le dans un centre agréé Braun. Une réparation mal réalisée ou réalisée par une personne non qualifiée peut provoquer des accidents et blesser l'utilisateur. Les appareils électriques Braun respectent les normes de sécurité applicables.

A Description

- 1 Verre doseur
- 2 Jet du spray
- 3 Ouverture du réservoir d'eau
- 4 Témoin lumineux
- 5 Bouton spray
- 6 Régulateur de vapeur
pos.  : pas de vapeur
pos. 1 : vapeur min.
pos. 2 : vapeur max.

- 7 Sélecteur de température
- 8 Témoin lumineux d'arrêt automatique (uniquement sur certains modèles)
- 9 Talon repose-fer
- 10 Bouton de la fonction pressing
- 11 Bouton de nettoyage automatique

B Détails pratiques

Ce fer à repasser est conçu pour fonctionner avec de l'eau du robinet. Cependant, si votre eau contient beaucoup de calcaire, nous vous recommandons d'utiliser un mélange de 50 % d'eau du robinet et 50 % d'eau distillée. N'utilisez jamais d'eau distillée seule.

N'ajoutez pas d'autres produits chimiques (comme l'amidon). N'utilisez pas l'eau de condensation provenant d'un sèche-linge.

- Avant de remplir le réservoir d'eau, éteignez le régulateur de vapeur (☹ = pas de vapeur).
- Remplissez le réservoir d'eau.
- Placez le fer à repasser à la verticale sur son talon et branchez-le. Sélectionnez la température en fonction des indications données par le guide de repassage qui se trouve sur le talon du fer, ou en fonction des indications qui se trouvent sur l'étiquette de vos vêtements. Le témoin lumineux (4) s'éteint lorsque la température désirée est atteinte.

C Repassage

1 + 2 Vapeur ajustable

Vous pouvez sélectionner la quantité de vapeur via le régulateur de vapeur (6) (☹ = pas de vapeur, 1 = vapeur minimum, 2 = vapeur maximum). Le sélecteur de température doit se trouver entre « ●●● » et « max ».

3 Repassage à sec

Placez le régulateur de vapeur (6) sur la position « ☹ » (= pas de vapeur).

4 Fonction spray

Appuyez sur le bouton spray (5).

5 Fonction pressing

La fonction pressing peut être activée au cours du repassage à sec.

Le sélecteur de température doit se trouver entre « ●●● » et « max ».

Pour obtenir une bonne pression de vapeur, attendez quelques secondes entre chaque jet de vapeur.

La fonction pressing peut également être utilisée en position verticale pour le défroissage de vêtements suspendus.

D Arrêt automatique (uniquement sur certains modèles)

Le témoin lumineux orange de la fonction arrêt automatique (8) clignote lorsque celle-ci est activée. Ceci se produit quand le fer est resté :

- en position horizontale, posé sur sa semelle pendant environ 30 secondes ou
- en position verticale, posé sur son talon pendant environ 8 minutes.

Pour rallumer le fer, déplacez-le légèrement vers l'avant jusqu'à ce que le témoin lumineux (8) cesse de clignoter et reste allumé.

E Nettoyage automatique

Avec le temps, la chaux contenue dans l'eau entraîne la formation de tartre à l'intérieur du fer à repasser. Pour éviter que le tartre réduise la production de vapeur, nous vous conseillons d'exécuter la procédure de nettoyage automatique toutes les deux semaines.

Suivez la description de la procédure à la page 5 :

1. Placez le régulateur de vapeur sur « ☹ » et remplissez le réservoir d'eau.
2. Branchez l'appareil et placez le sélecteur de température sur la position « max ».
3. Le témoin lumineux s'allume.
Le témoin lumineux s'éteint (le fer a atteint la température désirée).
4. Débranchez l'appareil de la prise.
5. Maintenez le fer au-dessus d'un évier, appuyez sur le bouton de nettoyage automatique (11) et, tout en maintenant le bouton enfoncé secouez délicatement le fer d'avant en arrière.
Des résidus de tartre et diverses impuretés mélangées à de l'eau bouillante sortiront de la semelle. Relâchez le bouton de nettoyage automatique lorsque le réservoir d'eau est vide.
6. Branchez l'appareil dans la prise de courant et laissez-le fonctionner pendant au moins deux minutes afin de faire sécher la semelle.
Débranchez l'appareil de la prise.
7. Déplacez la semelle sur un morceau de tissu pour enlever d'éventuels résidus.
8. N'utilisez jamais de laine d'acier, de tampon à récurer, de poudres ou d'autres produits chimiques pour nettoyer la semelle.
9. Laissez le fer refroidir complètement, puis rangez-le.

Après le repassage

Débranchez le fer et placez le régulateur de vapeur sur la position « ☹ ». Pour prolonger la durée de vie du fer, videz le réservoir. Une fois refroidi, rangez le fer dans un endroit sec, toujours sur son talon.

Entretien et nettoyage

Pour éviter d'abîmer la semelle, ne repassez jamais sur des boutons en métal ou des fermetures éclair. Nettoyez la semelle régulièrement au moyen d'un chiffon humide. Pour enlever les résidus minéraux/d'amidon, utilisez un mélange de vinaigre et d'eau selon le rapport 1 : 2. N'utilisez jamais de laine d'acier, de tampon à récurer, de poudres ou d'autres produits chimiques pour nettoyer la semelle.

Guide de dépannage

Problèmes	Solutions
Des gouttes sortent des trous de la semelle	Placez le régulateur de vapeur sur pos. « 1 » ou éteignez la vapeur. Utilisez la fonction Pressing à intervalles plus longs. Sélectionnez une température plus élevée.
Peu ou pas du tout de vapeur	Vérifiez le niveau du réservoir d'eau. Exécutez une procédure de nettoyage automatique (E).
Des particules de calcium sortent des trous vapeur de la semelle	Exécutez une procédure de nettoyage automatique (E).

Sujet à des modifications sans préavis.

À la fin de vie de votre appareil, veuillez ne pas le jeter avec vos déchets ménagers. Remettez-le à votre Centre Service agréé Braun ou déposez-le dans des sites de récupération appropriés conformément aux réglementations locales ou nationales en vigueur.



Español

Nuestros productos están diseñados para ofrecer los niveles más altos de calidad, funcionalidad y diseño. Esperamos que disfrute de su nueva plancha de vapor Braun.

Medidas de seguridad importantes

- Antes de usar la plancha, lea todas las instrucciones de uso. Conserve las instrucciones de uso durante toda la vida útil de la plancha.
- Asegúrese de que el voltaje de su red eléctrica se corresponde con el que está impreso en la plancha.
- Este aparato pueden utilizarlo niños a partir de 8 años y personas con capacidades físicas, sensoriales o mentales reducidas o con falta de conocimientos y experiencia, siempre que lo hagan bajo supervisión o que se les haya proporcionado instrucciones con respecto a su uso de una forma segura, y que comprendan los peligros que este conlleva. Los niños no deben jugar con el aparato. La limpieza y el mantenimiento del aparato no deben llevarlos a cabo niños, a no ser que estos sean mayores de 8 años y que lo hagan bajo supervisión.
- Durante su funcionamiento y enfriamiento, la plancha y su cable de alimentación deben mantenerse fuera del alcance de niños menores de 8 años.
-  Precaución: ¡Superficies calientes!
Las planchas eléctricas funcionan a altas temperaturas y emplean vapor caliente, lo que podría provocar quemaduras.
- Desconecte siempre la plancha antes de introducir el agua. Para ello, tire siempre de la clavija, no del cable.
- No abra la tapa del depósito de agua mientras plancha.

- El cable no debe entrar nunca en contacto con objetos calientes ni con la suela de la plancha.
- No sumerja nunca la plancha en agua ni en cualquier otro tipo de líquido.
- La plancha debe encontrarse siempre sobre una superficie estable, tanto durante su uso como cuando no se esté utilizando.
- Durante las pausas de planchado, coloque siempre la plancha en posición vertical sobre la parte trasera de apoyo, y asegúrese de que esta se encuentra sobre una superficie estable.
- No debe dejarse la plancha desatendida mientras esté conectada a la red eléctrica.
- Nunca planche ni humedezca con la plancha ropa que lleve puesta.
- No utilice la plancha si se ha caído, muestra signos visibles de daños o pierde agua.
- Compruebe con frecuencia que el cable no está dañado.
- Si el aparato (incluido el cable) presenta algún defecto, deje de usarlo y llévelo a un Centro de Asistencia Técnica Braun para que sea reparado. Una reparación incorrecta o por parte de personas no cualificadas puede ocasionar accidentes o lesiones al usuario. Todos los aparatos eléctricos de Braun cumplen con las normas de seguridad pertinentes.

A Descripción

- 1 Vaso de precipitado
- 2 Boquilla spray
- 3 Abertura del depósito de agua
- 4 Luz piloto
- 5 Botón de spray
- 6 Regulador de vapor
pos. : sin vapor
pos. 1: vapor mín.
pos. 2: vapor máx.

- 7 Selector de temperatura
- 8 Luz de apagado automático (solo en algunos modelos)
- 9 Parte trasera de apoyo
- 10 Botón de golpe de vapor
- 11 Botón de limpieza automática

B Antes de empezar

Esta plancha está diseñada para que se use con agua del grifo. Si el agua que usted tiene es extremadamente dura, le recomendamos que emplee una mezcla consistente en un 50% de agua del grifo y un 50% de agua destilada. No utilice nunca únicamente agua destilada.

No añada ningún tipo de aditivos (p. ej. almidón). No emplee el agua condensada de la secadora.

- Antes de introducir el agua, desactive la opción de vapor (☹ = sin vapor).
- Llene el depósito de agua.
- Coloque la plancha en posición vertical sobre la parte trasera de apoyo y conéctela a la red eléctrica. Seleccione la temperatura teniendo en cuenta la guía de planchado que se encuentra en la parte trasera de apoyo de la plancha o en la etiqueta de las prendas que quiere planchar. La luz piloto (4) se apaga cuando se alcanza la temperatura deseada.

C Planchado

1 + 2 Vapor variable

Con el regulador de vapor (6) puede seleccionar la cantidad de vapor (☹ = sin vapor, 1 = vapor al mínimo, 2 = vapor al máximo). El selector de temperatura debe encontrarse dentro del rango entre «•••» y «máx».

3 Planchado en seco

Ponga el regulador de vapor (6) en la posición «☹» (= sin vapor).

4 Función spray

Pulse el botón de spray (5).

5 Golpe de vapor

El golpe de vapor puede activarse cuando se plancha en seco. El selector de temperatura debe encontrarse dentro del rango entre «•••» y «máx». Para obtener un buen chorro de vapor, espere unos segundos entre cada golpe de vapor. La función golpe de vapor también puede utilizarse en posición vertical para la ropa colgada.

D Apagado automático (solo en algunos modelos)

La luz naranja de apagado automático (8) destellará cuando esté activada esta función. El apagado

automático tiene lugar cuando se deja de utilizar la plancha:

- en posición horizontal sobre su suela durante 30 segundos
- en posición vertical sobre su parte trasera de apoyo durante aproximadamente 8 minutos.

Para comenzar a planchar de nuevo, agite ligeramente la plancha hacia delante hasta que la luz (8) sea fija.

E Limpieza automática

Con el tiempo, el óxido de calcio del agua hace que se acumule cal dentro de la plancha. Para evitar que la cal disminuya la producción de vapor, puede realizar la limpieza automática cada dos semanas. Para ello, siga el procedimiento descrito en la página 5.

1. Ponga el regulador de vapor en «☹» y llene el depósito de agua.
2. Conecte la plancha a la red eléctrica y ponga el selector de temperatura en la posición «máx». La luz piloto está encendida.
3. Se apaga la luz piloto (la plancha ha alcanzado la temperatura seleccionada).
4. Desconecte la plancha de la red eléctrica.
5. Sujete la plancha sobre un lavabo, presione el botón de limpieza automática (11) y, manteniendo el botón pulsado, agite la plancha hacia adelante y hacia atrás con delicadeza. Los residuos de cal y demás impurezas saldrán por la suela de la plancha mezclados con agua hirviendo. Deje de pulsar el botón de limpieza automática cuando el depósito de agua esté vacío.
6. Conecte la plancha a la red eléctrica y déjela encendida durante al menos dos minutos para que se seque la placa. Desenchúfela de la corriente eléctrica.
7. Pase la suela de la plancha sobre un trapo para eliminar posibles residuos.
8. No utilice nunca lana de acero, almohadillas abrasivas, polvos ni ninguna otra sustancia química para limpiar la suela de la plancha.
9. Deje que la plancha se enfríe por completo y entonces retírela.

Después del planchado

Desenchúfe la plancha y ponga el regulador de vapor en la posición «☹». Para alargar la vida útil de su plancha, vacíe el depósito de agua. Guarde la plancha fría en un lugar seco, siempre en posición vertical sobre la parte trasera de apoyo.

Mantenimiento y limpieza

Para evitar que se dañe la suela de la plancha, no planche sobre botones ni cremalleras metálicos. Limpie con frecuencia la suela usando un trapo

húmedo. Para eliminar residuos minerales/de almidón, emplee una mezcla de vinagre/agua con una proporción 1: 2. No utilice nunca lana de acero, almohadillas abrasivas, polvos ni ninguna otra sustancia química para limpiar la suela de la plancha.

Soluciones para posibles problemas

Problema	Solución
Salen gotas por los orificios de vapor	Ponga el regulador de vapor en la pos. «1» o desactive el vapor. Cuando presione el botón de golpe de vapor, hágalo dejando largos intervalos de tiempo. Seleccione una opción de temperatura más alta.
Se produce poco vapor o nada en absoluto	Compruebe el nivel de agua. Lleve a cabo el procedimiento de limpieza automática (E).
Salen partículas de calcio por los orificios de vapor	Lleve a cabo el procedimiento de limpieza automática (E).

Sujeto a modificaciones sin previo aviso.

No tire el producto a la basura doméstica al final de su vida útil. Puede hacerlo en un Centro de Asistencia Técnica Braun o en los puntos de recogida pertinentes de su país.



Português

Os nossos produtos são concebidos para cumprir os requisitos mais exigentes de qualidade, funcionalidade e design. Esperamos que tire partido do seu novo ferro a vapor Braun.

Informações de segurança importantes

- Antes de utilizar o ferro, leia as instruções de utilização na íntegra. Mantenha as instruções de utilização acessíveis durante todo o tempo de vida útil do aparelho.
- Certifique-se de que a tensão corresponde à tensão indicada no ferro.
- Este aparelho pode ser utilizado por crianças a partir dos 8 anos de idade e pessoas com capacidades físicas, sensoriais ou mentais reduzidas ou sem experiência e conhecimentos caso sejam supervisionadas ou tenham recebido instruções relativamente à utilização do aparelho de forma segura e compreendam os perigos envolvidos. As crianças não devem brincar com o aparelho. A limpeza e a manutenção não devem ser realizadas por crianças, exceto se tiverem mais de 8 anos de idade e se forem supervisionadas.
- Durante o funcionamento e arrefecimento, o aparelho e o respetivo cabo elétrico devem ser mantidos fora do alcance de crianças com menos de 8 anos de idade.
-  **Atenção: Superfícies quentes!** Os ferros elétricos combinam elevadas temperaturas com vapor quente, podendo provocar queimaduras.
- Desligue sempre o ferro da corrente elétrica antes de encher com água. Puxe sempre pela ficha, não pelo cabo.
- Não abra a tampa do depósito de água enquanto estiver a engomar.

- O cabo nunca deve entrar em contacto com objetos quentes ou com a base do aparelho.
- Nunca mergulhe o ferro em água ou outros líquidos.
- O ferro deve ser usado e pousado sobre uma superfície estável.
- Durante pausas ao engomar, coloque sempre o ferro na posição vertical no respetivo suporte de descanso e certifique-se de que este é colocado sobre uma superfície estável.
- O ferro não deve ser deixado sem vigilância enquanto estiver ligado à corrente elétrica.
- Nunca engome ou humedeça peças de roupa com as mesmas vestidas.
- O ferro não deve ser utilizado se tiver caído, se existirem sinais visíveis de danos ou se estiver a verter.
- Inspeccione regularmente o cabo para verificar se existem danos.
- Se o aparelho (incluindo o cabo) apresentar algum defeito, deixe de o usar e entregue-o num Centro de Assistência Braun para reparação. Trabalhos de reparação incorretos ou não qualificados podem provocar acidentes ou ferimentos no utilizador. Os aparelhos elétricos Braun cumprem as normas de segurança aplicáveis.

A Descrição

- 1 Copo para água
- 2 Bico borrifador
- 3 Abertura do depósito de água
- 4 Luz piloto
- 5 Botão de borrifador
- 6 Regulador de vapor
pos. : sem vapor
pos. 1: vapor mín.
pos. 2: vapor máx.
- 7 Seletor de temperatura
- 8 Luz auto-off (Desligamento Automático)
(apenas em certos modelos)

- 9 Suporte de descanso
- 10 Botão de jato de vapor
- 11 Botão de auto-limpeza

B Antes de começar

Este ferro foi concebido para água da torneira.

Se a água que utiliza for extremamente dura, recomendamos que utilize uma mistura de 50% de água da torneira e 50% de água destilada. Nunca utilize apenas água destilada.

Não adicione nenhuns aditivos (por ex. amido). Não utilize água de condensação de uma máquina de secar roupa.

- Antes de encher com água, desligue o regulador de vapor (☹ = vapor desligado).
- Encha o depósito de água.
- Coloque o ferro na posição vertical no respetivo suporte de descanso e ligue-o à corrente elétrica. Selecione a temperatura de acordo com o guia para engomar no suporte de descanso do ferro ou na etiqueta nas suas peças de roupa. A luz piloto (4) apaga quando a temperatura desejada é alcançada.

C Engomar

1 + 2 Vapor variável

Pode selecionar a quantidade de vapor usando o regulador de vapor (6) (☹ = sem vapor, 1 = vapor mínimo, 2 = vapor máximo). O seletor de temperatura tem de estar dentro do intervalo entre «•••» e «max».

3 Engomar a seco

Coloque o regulador de vapor (6) na posição «☹» (= vapor desligado).

4 Função de borrifador

Prima o botão de borrifador (5).

5 Jato de vapor

O jato de vapor pode ser ativado ao engomar a seco.

O seletor de temperatura tem de estar dentro do intervalo entre «•••» e «max».

Para obter um bom jato de vapor, aguarde alguns segundos entre um jato de vapor e o seguinte.

A função de jato de vapor também pode ser usada na posição vertical para engomar roupas penduradas.

D Auto-off (apenas em certos modelos)

A luz «auto-off» laranja (8) irá piscar quando o desligamento automático é ativado. Isto acontece quando o ferro é deixado sem funcionar:

- horizontalmente na respetiva base durante cerca de 30 segundos ou
- verticalmente no respetivo suporte de descanso durante cerca de 8 minutos.

Para voltar a engomar, agite ligeiramente o ferro para a frente até a luz (8) acender continuamente.

E Auto-limpeza

Com o tempo, a cal na água provoca a acumulação de calcário no interior do ferro. Para evitar o calcário reduzindo a produção de vapor, deverá efetuar o procedimento de «auto-limpeza» de duas em duas semanas.

Proceda da forma descrita na página 5:

1. Coloque o regulador de vapor em «☹» e encha o depósito de água.
2. Ligue o aparelho à corrente elétrica e coloque o seletor de temperatura na posição «máx.»
A luz piloto acende
3. A luz piloto apaga (o ferro está na temperatura).
4. Desligue o aparelho da corrente elétrica.
5. Segure o ferro por cima de uma pia, pressione o botão auto-limpeza (11) e, mantendo o botão para baixo, agite delicadamente o ferro para a frente e para trás. Os resíduos de calcário e outras impurezas misturadas com água a ferver saem pela base. Solte o botão Auto-limpeza quando o depósito de água estiver vazio.
6. Ligue o aparelho à tomada elétrica e deixe a funcionar no mínimo dois minutos para secar a base. Desligue o aparelho da tomada elétrica.
7. Passe a base sobre um pano para remover eventuais resíduos.
8. Nunca use palha de aço, esfregões abrasivos, pós ou outros químicos para limpar a base.
9. Deixe o ferro arrefecer completamente, de seguida guarde-o.

Após engomar

Desligue o ferro e coloque o regulador de vapor na posição «☹». Para prolongar o tempo de vida útil do ferro, esvazie o depósito de água. Guarde o ferro frio num local seco, sempre pousado no respetivo suporte de descanso.

Manutenção e limpeza

Para evitar danos na base, não passe a ferro sobre botões metálicos ou fechos de correr.

Limpe a base regularmente com um pano húmido.

Para remover resíduos de minerais/amido, use uma mistura de vinagre/água na proporção de 1 : 2.

Nunca use palha de aço, esfregões abrasivos, pós ou outros químicos para limpar a base.

Guia para resolução de problemas

Problema	Solução
Gotas saem das aberturas de vapor	Selecione o regulador de vapor para pos. «1» ou desligue o vapor. Faça intervalos mais longos ao pressionar o botão de jato de vapor. Selecione uma regulação de temperatura superior.
Sai pouco vapor ou nenhum	Verifique o nível da água. Efetue o procedimento de Auto-limpeza (E).
Saem partículas de cálcio pelas aberturas de vapor	Efetue o procedimento de Auto-limpeza (E).

Sujeito a alterações sem aviso prévio.

Por favor não elimine o produto no lixo doméstico no fim da sua vida útil. A eliminação pode ser feita num Centro de Assistência Braun ou em pontos de recolha adequados existentes no seu país.



Italiano

I nostri prodotti sono progettati per essere conformi agli standard più elevati in fatto di qualità, funzionalità e design. Speriamo di soddisfare tutte le vostre esigenze con il nuovo ferro da stiro a vapore Braun.

Precauzioni importanti

- Prima di utilizzare il ferro da stiro, leggere le istruzioni per l'uso nella loro interezza. Conservare le istruzioni per l'uso per l'intera vita del dispositivo.
- Assicurarsi che il voltaggio corrisponda a quello indicato sul ferro da stiro.
- Questo dispositivo può essere utilizzato da ragazzi dagli 8 anni in su e da persone con ridotte capacità fisiche, sensoriali o mentali o prive di esperienza e conoscenze se sono sorvegliate o istruite sull'uso del dispositivo stesso in modo sicuro e se prendono conoscenza dei rischi implicati. I bambini non devono giocare con il dispositivo. La pulizia e la manutenzione non vanno effettuate da bambini, a meno che non abbiano più di 8 anni e siano controllati.
- Durante il funzionamento e il raffreddamento, il dispositivo e il cavo di alimentazione non devono essere a portata dei bambini di età inferiore agli 8 anni.
-  **Attenzione: superfici calde!** I ferri da stiro elettrici combinano temperature elevate e vapore caldo che potrebbero causare ustioni.
- Togliere sempre la spina prima di riempire il ferro da stiro con l'acqua. Tirare sempre la spina, non il cavo.
- Non aprire la copertura del serbatoio dell'acqua durante la stiratura.
- Il cavo non dovrebbe mai entrare in contatto con oggetti caldi, né con la piastra.
- Non immergere mai il ferro da stiro in acqua, né in altri liquidi.

- Il ferro da stiro va utilizzato e appoggiato su una superficie stabile.
- Durante le pause, il ferro da stiro va appoggiato in verticale sul poggia ferro su una superficie stabile.
- Il ferro da stiro non va lasciato incustodito mentre è connesso all'alimentazione.
- Non stirare, né inumidire mai gli abiti indossandoli.
- Il ferro da stiro non va utilizzato se è caduto o se presenta segni visibili di danneggiamento o di perdite.
- Controllare regolarmente il cavo per verificare che non ci siano danni.
- Se il dispositivo (cavo incluso) presenta un qualsiasi tipo di difetto, interrompere l'uso e portarlo presso un centro di assistenza Braun per la riparazione. Interventi di riparazione errati o effettuati da personale non qualificato potrebbe causare incidenti o lesioni a carico dell'utente. Gli apparecchi elettrici Braun soddisfano gli standard di sicurezza in vigore.

A Descrizione

- 1 Bicchierino per l'acqua
- 2 Ugello dello spruzzatore
- 3 Apertura del serbatoio dell'acqua
- 4 Spia
- 5 Tasto funzione spray
- 6 Regolatore vapore
pos. : no vapore
pos. 1: vapore min.
pos. 2: vapore max.
- 7 Selettore temperatura
- 8 Spia spegnimento automatico (solo alcuni modelli)
- 9 Poggia ferro
- 10 Tasto getto di vapore
- 11 Tasto autopulizia

B Prima di iniziare l'uso

Questo ferro da stiro è progettato per l'uso con acqua del rubinetto. Se si ha a disposizione acqua molto dura, consigliamo di usare una miscela fatta

dal 50 % di acqua del rubinetto e dal 50 % di acqua distillata. Non usare mai solo acqua distillata. Non aggiungere additivi (per es. amido). Non usare acqua di condensa da un'asciugatrice.

- Prima di aggiungere acqua, spegnere il regolatore vapore (☁ = vapore disinserito).
- Riempire il serbatoio dell'acqua.
- Mettere il ferro da stiro in verticale appoggiandolo sul poggia ferro e collegarlo all'alimentazione. Selezionare la temperatura secondo la guida alla stiratura sul poggia ferro o l'etichetta sul capo. La spia (4) si spegne quando viene raggiunta la temperatura desiderata.

C Stiratura

1 + 2 Vapore variabile

È possibile selezionare la quantità di vapore utilizzando il regolatore (6) (☁ = no vapore, 1 = vapore minimo, 2 = vapore massimo). Il selettore temperatura deve essere compreso nel range tra «•••» e «max».

3 Stiratura a secco

Spostare il regolatore vapore (6) in posizione «☁» (= vapore disinserito).

4 Funzione spray

Premere il tasto funzione spray (5).

5 Getto di vapore

Il getto di vapore può essere disattivato quando si effettua la stiratura a secco.

Il selettore temperatura deve essere compreso nel range tra «•••» e «max».

Per avere un buon getto di vapore, attendere alcuni secondi tra un getto e l'altro.

La funzione getto di vapore può essere utilizzata anche in posizione verticale per stirare vestiti appesi.

D Spegnimento automatico (solo alcuni modelli)

La spia «spegnimento automatico» arancione (8) lampeggia quando lo spegnimento automatico è attivato. Questo si verifica quando il ferro da stiro non è utilizzato e si trova:

- in posizione orizzontale sulla piastra per circa 30 secondi o
- in posizione verticale sul poggia ferro per circa 8 minuti.

Per ricominciare a stirare, scuotere leggermente in avanti il ferro da stiro fino a quando la spia (8) non diventa fissa.

22

E Autopulizia

Con il tempo, il calcare presente nell'acqua causa la formazione di depositi calcarei nel ferro da stiro. Per evitare che il calcare riduca la produzione di vapore, è necessario effettuare la procedura di «autopulizia» ogni due settimane.

Procedere come descritto a pagina 5:

1. Impostare il regolatore vapore su «☁» e riempire il serbatoio dell'acqua.
2. Collegare il dispositivo all'alimentazione e mettere il selettore temperatura in posizione «max». La spia è accesa.
3. La spia si spegne (il ferro da stiro ha raggiunto la temperatura).
4. Scollegare il dispositivo dall'alimentazione.
5. Tenere il dispositivo su un lavandino, premere il tasto autopulizia (11) e, tenendolo premuto, scuotere delicatamente il ferro da stiro in avanti e indietro. Residui di calcare e altre impurità uniti all'acqua bollente escono dalla piastra. Rilasciare il tasto autopulizia quando il serbatoio dell'acqua è vuoto.
6. Collegare il dispositivo alla spina elettrica e lasciarlo in funzione per almeno due minuti per far asciugare la piastra. Scollegare il dispositivo dalla spina elettrica.
7. Muovere la piastra su uno straccio per rimuovere i residui.
8. Non usare mai pagliette, spugnette abrasive, polveri o altri prodotti chimici per pulire la piastra.
9. Far raffreddare completamente il ferro da stiro, poi metterlo via.

Dopo la stiratura

Scollegare il ferro da stiro e spostare il regolatore vapore in posizione «☁». Per prolungare la vita del ferro da stiro, svuotare il serbatoio dell'acqua. Tenere il dispositivo in un luogo asciutto appoggiandolo sul poggia ferro.

Manutenzione e pulizia

Per evitare danni alla piastra, non passarla su bottoni o cerniere metalliche.

Pulire la piastra regolarmente con un panno umido. Per rimuovere i residui di minerali/amido, utilizzare una miscela di aceto e acqua in rapporto 1 : 2. Non usare mai pagliette, spugnette abrasive, polveri o altri prodotti chimici per pulire la piastra.

Guida alla risoluzione dei problemi

Problema	Rimedio
Fuoriescono gocce dalle aperture per il vapore	Spostare il regolatore vapore in pos. «1» o disinserire il vapore. Fare intervalli più lunghi quando si preme il tasto getto di vapore. Selezionare un'impostazione più alta della temperatura.
Si sviluppa poco vapore o non si sviluppa affatto	Controllare il livello dell'acqua. Effettuare la procedura di autopulizia (E).
Particelle di calcio fuoriescono dalle aperture per il vapore	Effettuare la procedura di autopulizia (E).

Soggetto a modifiche senza preavviso.

Non smaltire il prodotto insieme ai rifiuti domestici quando non più necessario. Il ferro da stiro può invece essere portato presso un centro di assistenza Braun o in un centro di raccolta adatto.



Nederlands

Onze producten zijn ontworpen om te voldoen aan de strengste eisen inzake kwaliteit, functionaliteit en ontwerp. Wij hopen dat u geniet van uw nieuw Braun stoomstrijkijzer.

Belangrijke veiligheidsmaatregelen

- Lees de gebruiksaanwijzingen volledig voordat u het strijkijzer in gebruik neemt. Bewaar de gebruiksaanwijzingen gedurende de volledige levensduur van het toestel.
- Vergewis u ervan dat uw spanning overeenkomt met de spanning die op het strijkijzer vermeld staat.
- Dit toestel mag gebruikt worden door kinderen vanaf 8 jaar en personen met fysieke, zintuiglijke of mentale beperkingen of met gebrek aan ervaring en kennis indien ze onder toezicht staan of geïnstrueerd zijn over het veilige gebruik van het toestel en de eraan verbonden gevaren begrijpen. Kinderen mogen niet spelen met het toestel. Reiniging en onderhoud mogen niet uitgevoerd worden door kinderen, tenzij ze ouder zijn dan 8 jaar en onder toezicht staan.
- Tijdens de werking en het afkoelen moeten het toestel en netsnoer buiten het bereik gehouden worden van kinderen onder 8 jaar.
-  **Opgelet: hete oppervlakken:** Elektrische strijkijzers combineren hoge temperaturen en hete stoom die kunnen leiden tot brandwonden.
- Koppel het strijkijzer altijd los voordat u het vult met water. Trek altijd aan de stekker, niet aan het snoer.
- Open het waterreservoir niet tijdens het strijken.
- Het snoer mag niet in contact komen met warme voorwerpen of de zoolplaat.

- Dompel het strijkijzer nooit onder in water of andere vloeistoffen.
- Het strijkijzer moet op een stabiel oppervlak gebruikt en achtergelaten worden.
- Bij pauzes tijdens het strijken zet u het strijkijzer altijd op zijn hielsteun neer op een stabiel oppervlak.
- Het strijkijzer mag niet alleen achtergelaten worden wanneer de stekker in het stopcontact is gestoken.
- Strijk of bevochtig nooit kleren terwijl u ze nog draagt.
- Het strijkijzer mag niet langer gebruikt worden als het gevallen is, indien er zichtbare sporen van schade zijn of indien het lekt.
- Controleer het snoer regelmatig op schade.
- Indien het toestel (inclusief het snoer) een defect vertoont, gebruik het dan niet langer en breng het naar een Braun Servicecentrum voor reparatie. Gebrekkig of niet-gekwalificeerd reparatiewerk kan leiden tot ongevallen of letsels van de gebruiker. Elektrische apparaten van Braun voldoen aan de toepasselijke veiligheidsnormen.

A Beschrijving

- 1 Waterbeker
- 2 Sproeier
- 3 Opening waterreservoir
- 4 Controlelamp
- 5 Sproeiknop
- 6 Pos. stoomregelaar
pos.  : geen stoom
pos. 1: min. stoom
pos. 2: max. stoom
- 7 Temperatuurknop
- 8 Auto-off-lampje (automatische uitschakeling, enkel bepaalde modellen)
- 9 Hielsteun
- 10 Stoomstootknop
- 11 Zelfreinigingsknop

B Voor het starten

Dit strijkijzer is ontworpen voor leidingwater. Indien u extreem hard water hebt, wordt aanbevolen dat u een mengsel van 50% leidingwater en 50% gedestilleerd water gebruikt. Gebruik nooit uitsluitend gedestilleerd water.

Voeg geen additieven toe (bijv. stijfjel). Gebruik geen condensatiewater van een droogtrommel.

- Voordat u vult met water, zet u de stoomregelaar uit (☹ = stoom uit).
- Vul het waterreservoir.
- Zet het strijkijzer rechtop op zijn hielsteun en steek de stekker in het stopcontact. Selecteer de temperatuur volgens de strijkgids op de hielsteun van het strijkijzer of het etiket in uw kleren. Het controlelampje (4) gaat uit wanneer de gewenste temperatuur bereikt is.

C Strijken

1 + 2 Variabele stoom

U kunt de hoeveelheid stoom selecteren met de stoomregelaar (6) (☹ = geen stoom, 1 = minimale stoom, 2 = maximale stoom). De temperatuurknop moet binnen het bereik tussen «●●●» en «max» zijn.

3 Droog strijken

Zet de stoomregelaar (6) in de positie «☹» (= stoom uit).

4 Sproeifunctie

Druk op de sproeiknop (5).

5 Stoomstootfunctie

De stoomstoot kan geactiveerd worden tijdens het droog strijken.

De temperatuurknop moet binnen het bereik tussen «●●●» en «max» zijn.

Voor een goede stoomstraal wacht u enkele seconden tussen de ene stoomstoot en de volgende.

De functie van de stoomstoot kan ook gebruikt worden in verticale positie voor het stomen van hangende kleren.

D Auto-off (enkel bepaalde modellen)

Het oranje lampje «auto-off» (8) zal flitsen wanneer de automatische uitschakeling geactiveerd is. Dit gebeurt wanneer het strijkijzer niet wordt gebruikt:

- horizontaal op zijn zoolplaat gedurende ongeveer 30 seconden of
- verticaal op zijn hielsteun gedurende ongeveer 8 minuten.

Om opnieuw te beginnen strijken, schudt u het strijkijzer licht voorwaarts tot het lampje (8) vast blijft.

E Zelfreiniging

In de loop van tijd veroorzaakt de kalk in het water aanslag in het strijkijzer. Om een verminderde stoomproductie wegens aanslag te voorkomen, dient u om de twee weken de procedure van «zelfreiniging» uit te voeren.

Ga te werk zoals beschreven op pagina 5:

1. Zet de stoomregelaar op «☹» en vul het waterreservoir.
2. Steek de stekker in het stopcontact en zet de temperatuurknop in de positie «max». Het controlelampje brandt.
3. Het controlelampje gaat uit (het strijkijzer is op temperatuur).
4. Trek de stekker uit het stopcontact.
5. Houd het toestel over de gootsteen, druk op de zelfreinigingsknop (11) en schud het strijkijzer voorzichtig voor- en achterwaarts terwijl u de knop ingedrukt houdt. Resten van aanslag en andere onzuiverheden gemengd met kokend water komen uit de zoolplaat. Laat de zelfreinigingsknop los wanneer het waterreservoir leeg is.
6. Steek de stekker in het stopcontact en laat het strijkijzer minstens twee minuten werken om de plaat te drogen. Trek de stekker daarna uit het stopcontact.
7. Ga met de zoolplaat over een doek om resten te verwijderen.
8. Gebruik nooit staalwol, schuurspunzen, poeders of andere chemische producten om de zoolplaat te reinigen.
9. Laat het strijkijzer volledig afkoelen en zet het dan weg.

Na het strijken

Trek de stekker uit het stopcontact en zet de stoomregelaar in de positie «☹». Ledig het waterreservoir zodat het strijkijzer langer meegaat. Bewaar het afgekoelde strijkijzer op een droge plaats, rechtop op zijn hielsteun.

Onderhoud en reiniging

Om beschadiging van de zoolplaat te vermijden, mag u niet over metalen knopen of ritssluitingen strijken.

Reinig de zoolplaat regelmatig met een vochtige doek. Om resten van mineralen/stijfjel te verwijderen, gebruikt u een mengsel van azijn en water in de verhouding van 1: 2. Gebruik nooit staalwol, schuurspunzen, poeders of andere chemische producten om de zoolplaat te reinigen.

Gids voor het oplossen van problemen

Probleem	Oplossing
Er komen druppels uit de stoomgaten	Zet de stoomregelaar op pos. «1» of zet de stoom uit. Wacht langer tussen twee opeenvolgende stoomstoten. Selecteer een hogere temperatuur
Er wordt minder of helemaal geen stoom geproduceerd	Controleer het waterpeil. Voer de procedure voor zelfreiniging (E) uit.
Er komen kalkdeeltjes uit de stoomgaten	Voer de procedure voor zelfreiniging (E) uit.

Wijzigingen zonder voorafgaande kennisgeving voorbehouden.

Gooi het product niet bij het huisvuil aan het eind van zijn levensduur. Breng het product voor verwijdering naar een Braun Servicecentrum of naar een verzamelpunt in uw land.



Dansk

Vores produkter er fremstillet, så de opfylder de højeste krav til kvalitet, anvendelighed samt design. Vi håber du vil få megen glæde af dit nye Braun dampstrygejern.

Vigtige sikkerhedsforanstaltninger

- Læs hele brugsanvisningen igennem, før du tager strygejernet i brug. Opbevar brugsanvisningen under hele strygejernets levetid.
- Kontrollér, om spændingen i dit el-net stemmer overens med angivelserne på strygejernet.
- Dette apparat kan anvendes af børn fra 8 år samt personer med nedsatte fysiske, sensoriske eller mentale evner, eller manglende erfaring og kendskab til udstyret, hvis de er under opsyn eller har modtaget instruktioner om sikkerheden og forstår de mulige farer ved brug af strygejernet. Strygejernet er ikke et legetøj. Rengøring og brugervedligeholdelse må ikke udføres af børn, medmindre de er over 8 år gamle og under opsyn.
- Under drift og nedkøling skal strygejernet og ledningen holdes uden for mindre børns rækkevidde.
-  **Advarsel: Varme overflader!** Elektriske strygejern udgør en kombination af høje temperaturer og damp, som kan medføre forbrændinger.
- Træk altid strygejernets stik ud af stikkontakten, før påfyldning af vand. Træk altid i selve stikket, aldrig i ledningen.
- Undgå at åbne dækslet til vandtanken under stryging.
- Ledningen må aldrig komme i kontakt med varme genstande eller strygesålen.
- Undlad at nedsænke strygejernet i vand eller andre væsker.
- Strygejernet skal anvendes og hvile på en stabil overflade.

- Under pauser i strygingen skal strygejernet altid placeres lodret på hvilehælen, og du skal sikre, at hvilehælen står på en stabil overflade.
- Strygejernet må ikke efterlades uden opsyn, mens det er tilsluttet stikkontakten.
- Stryg eller damp ikke tøj, du har på.
- Strygejernet må ikke bruges, hvis det er faldet ned, hvis der er synlige tegn på skade, eller hvis det lækker.
- Kontrollér regelmæssigt ledningen for eventuelle skader.
- Undlad at bruge strygejernet (inklusive ledningen), hvis det viser tegn på nogen defekt, og henvend dig til et Braun service center vedrørende reparation. Ukorrekt eller ukvalificeret reparationsarbejde kan forårsage uheld eller medføre personskader. Brauns elektriske apparater opfylder de gældende sikkerhedsbestemmelser.

A Beskrivelse

- 1 Målebæger
- 2 Spraydyse
- 3 Åbning til vandtank
- 4 Kontrollampe
- 5 Spray-knap
- 6 Dampregulator
indstil. : ingen damp
indstil. 1: min. damp
indstil. 2: maks. damp
- 7 Temperaturvælger
- 8 Kontrollampe for automatisk slukning (kun visse modeller)
- 9 Hvilehæl
- 10 Dampknap
- 11 Selvrens-knap

B Før du begynder

Strygejernet er beregnet til almindeligt postevand. Hvis der er særdeles hårdt vand i dit område, kan det anbefales at anvende en blanding af 50 % postevand og 50 % destilleret vand. Anvend aldrig destilleret vand alene.

Kom aldrig nogen tilsætningsstoffer i vandet (f.eks. stivelse). Anvend aldrig kondensvand fra f.eks. en tørretumbler.

- Sluk for dampregulatoren, inden påfyldning af vand (☞ = damp slukket).
- Påfyld vandtanken.
- Anbring strygejernets på hækant på hvilehælen, og sæt stikket i stikkontakten. Indstil den ønskede temperatur i henhold til strygevejledningen på strygejernets hæl eller på tøjets mærkning. Kontrollampen (4) slukker, når den ønskede temperatur er nået.

C Strygning

1 + 2 Variabel damp

Du kan vælge mængden af damp vha. dampregulatoren (6) (☞ = ingen damp, 1 = minimum damp, 2 = maksimum damp). Temperaturvælgeren skal være inden for området mellem «•••» og «max».

3 Strygning uden damp

Drej dampregulatoren (6) til stilling «☞» (= ingen damp).

4 Sprayfunktion

Tryk på spray-knappen (5).

5 Dampskud-funktion

Man kan aktivere dampskud ved stryging uden damp.

Temperaturvælgeren skal være inden for området mellem «•••» og «max».

For at opnå et kraftigt dampskud, vent et par sekunder mellem hvert dampskud.

Dampskud-funktionen kan også anvendes i lodret stilling ved dampning af ophængt tøj.

D Automatisk slukning (kun visse modeller)

Den orange «auto-off»-lampe (8) blinker, når den automatiske slukning er aktiveret. Dette sker, når strygejernets efterlades uden anvendelse:

- vandret på strygesålen i ca. 30 sekunder eller
- lodret på hvilehælen i ca. 8 minutter.

For at fortsætte med strygingen, skal strygejernets blot bevæges lidt fremad, indtil kontrollampen (8) holder op med at blinke.

E Selvrens

Med tiden vil kalk i vandet danne aflejringer i strygejernets. For at forebygge nedsat dampfunktion pga. aflejringer, bør du udføre «selvrens» (afkalkning)-proceduren hver anden uge.

Gå frem som beskrevet på side 5:

1. Drej dampregulatoren til og påfyld vandtanken.
2. Tilslut strygejernets til stikkontakten og sæt temperaturvælgeren til «max»-indstillingen. Kontrollampen lyser
3. Kontrollampen slukkes (strygejernets har nået den ønskede temperatur).

28

4. Træk stikket ud af stikkontakten.
5. Hold strygejernets henover en vask, tryk på selvrens-knappen (11) og hold knappen nede mens strygejernets rystes forsigtigt frem og tilbage. Aflejringer og andre rester blandet med kogende vand trænger ud fra strygesålen. Slip selvrens-knappen, når vandtanken er tømt.
6. Sæt stikket i stikkontakten og lad strygejernets være tændt i mindst to minutter, så strygesålen tørrer. Træk stikket ud af stikkontakten.
7. Før strygesålen henover en klud, for at fjerne eventuelle rester.
8. Anvend aldrig ståluld, slibemidler eller kemikalier til at rengøre strygesålen.
9. Lad strygejernets køle helt af, inden det sættes væk.

Efter stryging

Træk stikket ud af stikkontakten og drej dampregulatoren til indstilling «☞». Tøm vandtanken for at forlænge strygejernets levetid. Opbevar det afkølede strygejern på et tørt sted, og lad det altid stå på hvilehælen.

Vedligeholdelse og rengøring

Undlad at stryge henover lynlåse eller metalknapper, så strygesålen ikke beskadiges.

Rengør strygesålen regelmæssigt med en blød klud. For at fjerne mineralske rester/rester fra stivelse, anvend en blanding af vand og eddike i forholdet 1: 2. Anvend aldrig ståluld, slibemidler eller kemikalier til at rengøre strygesålen.

Fejlfindingsvejledning

Problem	Løsning
Der kommer dråber ud af vandventilerne.	Drej dampregulatoren til pos. «1» eller sluk for dampen. Vælg længere mellemrum ved brug af dampskud-funktionen. Vælg en højere temperatur-indstilling.
Der kommer mindre eller slet ingen damp.	Kontroller vandstanden. Udfør selvrens (afkalkning)-proceduren (E).
Der kommer kalk-partikler ud fra dampventilerne.	Udfør selvrens (afkalkning)-proceduren (E).

Der tages forbehold for ændringer uden forudgående varsel.

Apparatet må efter endt levetid ikke kasseres sammen med almindeligt husholdningsaffald. Bortskaffelse skal ske via et Braun service-center eller egnede, lokale opsamlingssteder.



Norsk

Våre produkter er konstruert for å imøtekomme de høyeste kvalitetsstandarder for funksjonalitet og design. Vi håper du får glede av ditt nye Braun dampstrykejern.

Viktige sikkerhetforanstaltninger

- Les bruksanvisningen grundig før bruk av strykejernet. Oppbevar bruksanvisningen i løpet av hele strykehjernet brukstid.
- Pass på at spenningen samsvarer med den spenningen som er merket på strykehjernet.
- Denne anordningen kan brukes av barn fra 8 år og oppover og av personer med reduserte fysiske, sensoriske og mentale evner eller manglende erfaring og kunnskaper, under oppsyn eller etter opplæring om sikker bruk av enheten og de farene som er involvert. Barn skal ikke leke med anordningen. Rengjøring og vedlikehold skal ikke utføres av barn, med mindre de er eldre enn 8 år og under oppsyn.
- Ved bruk og nedkjøling skal anordningen og anordningens hovedledning holdes utenfor rekkevidde av barn under 8 år.
-  Forsiktig: Varm overflate! Elektriske strykejern kombinerer høye temperaturer og varm damp som kan gi brannskår.
- Dra alltid ut stikkkontakten før strykejernet fylles med vann. Dra alltid i pluggen, ikke i ledningen.
- Ikke åpne dekslet på vanntanken under stryking.
- Ledningen må aldri komme i kontakt med varme gjenstander eller den varme strykeflaten.
- Ikke senk strykejernet i vann eller andre væsker.
- Strykejernet må brukes og settes på en stabil flate.
- Ved strykepause, plassér alltid strykejernet på støtteflaten og pass på at

støtteflaten er plassert på en stabil flate.

- Strykejernet må ikke etterlates uten oppsyn når det er tilkoblet strømnettet.
- Stryk aldri klær eller fukt dem mens du har dem på deg.
- Strykejernet skal ikke brukes om det har falt i gulvet, om det er tydelige tegn på skade eller om det lekker.
- Kontroller regelmessig at ledningen er fri for skader.
- Hvis anordningen (inkludert ledningen) viser tegn på skade, skal den ikke brukes, men bringes til et Braun servicesenter for ettersyn. Uriktige eller ukvalifiserte reparasjoner kan forårsake ulykker eller personskader for brukeren. Braun elektriske anordninger imøtekommer gjeldende sikkerhetsstandarder.

A Beskrivelse

- 1 Vannbeger
- 2 Spraymunnstykke
- 3 Åpning på vanntank
- 4 Kontrolllys
- 5 Sprayknapp
- 6 Dampregulator
pos. : ingen damp
pos. 1: min. damp
pos. 2: maks. damp
- 7 Temperaturvelger
- 8 Lys for auto-utkobling (kun visse modeller)
- 9 Støtteflate
- 10 Dampsprut-knapp
- 11 Selvrens-knapp

B Før du begynner

Strykejernet er utformet for springvann. Om du har ekstremt hardt vann, anbefaler vi at du bruker en blanding av 50 % springvann og 50 % destillert vann. Ikke bruk utelukkende destillert vann. Ikke tilsett tilleggsstoffer (f.eks. stivelse). Ikke bruk kondensert vann fra en tørketrommel.

- Skru av dampregulatoren før du fyller på vann ( = damp av).
- Fyll vanntanken.

- Plasser strykejernet i oppreist stilling på støtteflaten og koble det til strømmettet. Velg temperatur i henhold til veiledningen på strykejernet's støtteflate eller vaskelappen på klærne dine. Kontrollampen (4) slukker når ønsket temperatur er nådd.

C Stryking

1 + 2 Variabel damp

Du kan velge dampmengden ved å bruke dampregulatoren (6) (☹ = ingen damp, 1 = minimum damp, 2 = maksimum damp). Temperaturvelgeren må brukes innen området «•••» og «max».

3 Tørstryking

Sett dampregulatoren (6) på «☹» (= damp av).

4 Sprayfunksjon

Trykk på sprayknappen (5).

5 Damsprut

Damsprut kan aktiveres ved tørstryking. Temperaturvelgeren må ligge innen området «•••» og «max». For å oppnå en god dampstrøm skal du vente noen sekunder mellom én damsprut og den neste. Damsprutfunksjonen kan også brukes i loddrett stilling for å dampe opphengte klær.

D Auto-utkobling (kun visse modeller)

Det oransje «auto-av»-lyset (8) blinker når auto-utkobling er aktivert. Dette skjer hvis strykejernet står uten å brukes:

- horisontalt på strykeflaten i 30 sekunder eller
- loddrett på støtteflaten i ca. 8 minutter.

For å gjenoppta strykingen, rist strykejernet litt forover til lampen (8) lyser vedvarende.

E Selvrens

Over tid gjør kalk i vannet at aveleiringer dannes inne i strykejernet. For å forhindre at kalk reduserer dampproduksjonen, skal du utføre «selvrens»-prosedyren hver andre uke. Fortsett som beskrevet på side 5.

1. Sett dampregulatoren på «☹» og fyll vanntanken.
2. Koble anordningen til strømmettet og sett temperaturvelgeren i «max»-posisjon. Kontrolllyset er på.
3. Kontrolllyset slås av (strykejernet har nådd full temperatur).
4. Frakoble anordningen fra strømmettet.
5. Hold anordningen over en utslagsvask og trykk på selvrens-knappen (11). Rist strykejernet forsiktig forover og bakover mens du holder selvrens-knappen nede. Rester av kalkavleiringer og andre urenheter faller ut av strykeflaten, blandet

med kokende vann. Slipp selvrens-knappen når vanntanken er tom.

6. Plugg anordningen inn i kontakten og la den stå på i minst to minutter slik at strykeflaten tørker. Frakoble anordningen fra strømkontakten.
7. Skyv strykeflaten over en klut for å fjerne eventuelle rester.
8. Bruk aldri stålull, abrasive skureputer, pulvere eller andre kjemikalier til å rengjøre strykeflaten.
9. La strykejernet nedkjøles fullstendig før du setter det bort.

Etter stryking

Frakoble strykejernet og sett dampregulatoren på «☹». Tøm vanntanken for å forlenge strykejernet's brukstid. Oppbevar strykejernet på et tørt sted og alltid plassert på støtteflaten.

Vedlikehold og rengjøring

Ikke stryk over metallknapper og glidelåser, slik at du forhindrer skader på strykeflaten.

Rengjør strykeflaten regelmessig med en fuktig klut. For å fjerne rester av mineraler/stivelse skal du bruke en blanding av vann og eddikk i forholdet 1: 2. Bruk aldri stålull, abrasive skureputer, pulvere eller andre kjemikalier til å rengjøre strykeflaten.

Feilsøking

Problem	Løsning
Det kommer vanndråper ut av dampeventilene.	Sett dampregulatoren på pos. «1» eller skru dampen av. Ta lengre intervaller mellom hver gang du trykker på damspruten. Velg en høyere temperaturinnstilling.
Mindre damp eller ikke noe damp.	Kontroll vannnivået. Utfør selvrensprosedyre (E).
Kalsiumpartikler kommer ut av dampventilene.	Utfør selvrensprosedyre (E).

Kan endres uten forhåndsvarsel.

Ikke kast produktet sammen med husholdningsavfallet når brukstiden er slutt. Produktet kan avhendes ved et Braun servicesenter eller ved egnede gjenvinningspunkter der du bor.



Svenska

Våra produkter är framtagna för att uppfylla högsta standard när det gäller kvalitet, funktion och design. Vi hoppas att du kommer bli nöjd med ditt nya ångstrykjärn från Braun.

Viktiga säkerhetsföreskrifter

- Läs igenom bruksanvisningen noggrant innan du börjar använda strykjärnet. Behåll bruksanvisningen under hela strykjärnets livstid.
- Kontrollera att spänningen i ditt eluttag korresponderar med den spänning som anges på strykjärnet.
- Denna apparat kan användas av barn från 8 år och äldre och personer med nersatta fysikaliska, sensoriska eller mentala förmågor, eller bristfällig erfarenhet och kunskap, förutsatt att de övervakas eller får instruktioner hur apparaten ska användas säkert och är medvetna om medföljande risker. Barn får inte leka med apparaten. Rengöring eller underhåll får inte utföras av barn, såvida de inte är äldre än 8 år och hålls under tillsyn.
- Under användning eller nerkyllning ska apparaten och elsladden hållas utom räckhåll för barn under 8 år.
-  Varning: Heta ytor!
Elektriska strykjärn kombinerar höga temperaturer och het ånga som kan orsaka brännskador.
- Dra alltid ur kontakten ur vägguttaget innan du fyller på vatten. Dra alltid i kontakten, inte i sladden.
- Öppna inte vattentankens lock när du stryker.
- Sladden får aldrig komma i kontakt med heta föremål eller stryksulan.
- Doppa aldrig strykjärnet i vatten eller i andra vätskor.
- Strykjärnet måste användas och ställas på en stabil yta.
- När du tar en paus i strykningen ska du alltid placera strykjärnet i upprätt

läge och kontrollera att det står på en stabil yta.

- Strykjärnet får inte lämnas oövervakat medan kontakten är ansluten till eluttaget.
- Stryk eller ånga aldrig kläder medan du har dem på dig.
- Strykjärnet får inte användas om man har tappat det, om det finns synliga tecken på skada eller om det läcker.
- Kontrollera regelbundet att sladden inte är skadad.
- Om strykjärnet är trasigt (inklusive sladden), sluta att använda det och lämna in det till en auktoriserad Braun-serviceverkstad för reparation. Felaktiga eller okvalificerade reparationer kan orsaka olyckor och skada användaren. Braun elektriska produkter uppfyller gällande säkerhetsföreskrifter.

A Beskrivning

- 1 Vattenbägare
- 2 Spraymunstycke
- 3 Öppning för vattentank
- 4 Indikeringslampa
- 5 Sprayknapp
- 6 Ångregulator
pos. : ingen ånga
pos. 1: min. ånga
pos. 2: max. ånga
- 7 Temperaturväljare
- 8 Lampa för automatisk avstängning (endast vissa modeller)
- 9 Hälstöd
- 10 Ångknapp
- 11 Självrengörings-knapp

B Innan du börjar

Strykjärnet är avsett för kranvatten. Om du har extremt hårt vatten är det dock bäst att använda en blandning av 50 % kranvatten och 50 % destillerat vatten. Använd aldrig enbart destillerat vatten. Tillsätt aldrig tillsatser (t.ex. stärkelse) i vattnet. Använd inte kondensvatten från en torktumlare.

- Stäng av ångregulatorn innan du fyller på med vatten ( = ånga av).
- Fyll vattentanken.

- Placera strykjärnet upprätt, på dess häl och anslut kontakten till eluttaget. Välj temperatur enligt strykguiden på strykjärnets häl eller på etiketten i klädesplagget. Indikeringslampan (4) stängs av när strykjärnet har kommit upp i önskad temperatur.

C Strykning

1 + 2 Varierbar ånga

Du kan välja ångkvantitet med ångregulatorn (6) (☹ = ingen ånga, 1 = minimal ånga, 2 = maximal ånga). Temperaturväljaren måste vara inställd inom ett område mellan «•••» och «max».

3 Torrstrykning

Vrid ångregulatorn (6) till position «☹» (= ånga av).

4 Sprayfunktion

Tryck på sprayknappen (5).

5 Extra ånga (steam shot)

Extra ånga (steam shot) kan aktiveras vid torrstrykning.

Temperaturväljaren måste vara inställd mellan «•••» och «max».

Vänta några sekunder mellan en ångstråle och den nästa för att få en optimal stråle.

Steam shot-funktionen kan även användas i vertikalt läge för att ånga hängande klädesplagg.

D Automatisk avstängning - Auto-off (endast vissa modeller)

Den orangea «auto-off» lampan (8) blinkar när den automatiska avstängningsfunktionen är aktiverad. Detta inträffar när strykjärnet inte används och har placerats:

- horisontellt på stryksulan i ca 30 sekunder eller
- vertikalt på högkant i ca 8 minuter.

För att sätta på järnet igen skakar du det lätt framåt tills lampan (8) lyser stadigt igen.

E Självrengöring

Efter en viss tid kan kalken i vattnet bilda avlagringar inuti strykjärnet. För att förhindra kalkavlagringar som påverkar ångproduktionen bör du genomföra «självrengöringen» varannan vecka.

Gör så som beskrivs på sida 5:

1. Ställ ångregulatorn på «☹» och fyll vattentanken.
2. Anslut strykjärnet till eluttaget och ställ temperaturväljaren i läge «max». Kontrolllampan lyser.
3. Kontrolllampan släcks (strykjärnet har nått rätt temperatur).
4. Dra ut kontakten från eluttaget.
5. Håll strykjärnet över ett handfat. Tryck på självrengöringsknappen (11) och skaka, med

nedtryckt knapp, strykjärnet försiktigt fram- och bakåt. Kalkavlagringar och andra föroreningar blandat med kokande vatten kommer ut ur stryksulan. Släpp självrengöringsknappen när vattentanken är tömd.

6. Anslut strykjärnet till vägguttaget och låt den vara i drift i minst två minuter för att torka stryksulan. Dra ur strykjärnets kontakt från vägguttaget.
7. Stryk stryksulan över en duk för att avlägsna eventuella rester.
8. Använd aldrig stålull, skursvamp, skurpulver eller andra kemikalier för att rengöra stryksulan.
9. Låt strykjärnet kyla ned komplett, ställ det sedan undan.

Efter strykning

Dra ut strykjärnets kontakt och vrid ångregulatorn till läge «☹». Töm alltid vattentanken för att förlänga livslängden på strykjärnet. Förvara det kalla strykjärnet på ett torrt ställe, alltid stående på högkant.

Underhåll och rengöring

Stryk inte över metallknappar eller draglås för att undvika skador på stryksulan.

Rengör stryksulan regelbundet med en våt trasa. Använd en lösning med ättika och vatten i förhållandet 1 : 2 för att ta bort mineral-/stärkelse rester. Använd aldrig stålull, skursvamp, skurpulver eller andra kemikalier för att rengöra stryksulan.

Felsökningsguide

Problem	Lösning
Det droppar ur ånghålen	Vrid ångregulatorn till pos. «1» eller stäng av ångan. Ha längre intervall mellan du trycker på knappen för extra ånga (steam shot). Välj en högre temperaturinställning.
Mindre ånga eller ingen ånga alls	Kontrollera vattennivån. Utför självrengöring (E).
Kalkpartiklar kommer ut genom ånghålen	Utför självrengöring (E).

Med förbehåll för ändringar utan varsel.

När produkten är förbrukad får den inte kastas tillsammans med hushållssoporna. Avfallshantering kan ombesörjas av Braun servicecenter eller på din lokala återvinningsstation.



Suomi

Tuotteemme on suunniteltu laadultaan, toimivuudeltaan ja muotoilultaan korkeimpien standardien mukaiseksi. Toivomme, että nautit uudesta Braun-höyrysilitysraudastasi.

Tärkeät suojatoimenpiteet

- Lue käyttöohjeet kokonaan ennen silitysraudan käyttöä. Säilytä käyttöohjeet laitteen koko käyttöajan ajan.
- Varmista, että jännitteesi vastaa silitysrautaan merkittyä jännitettä.
- Tätä laitetta voivat käyttää vähintään 8-vuotiaat lapset ja fyysisiltä, henkisiltä tai aistitoiminnoiltaan rajoitteiset henkilöt sekä kokemattomat ja vähäiset tiedot omaavat henkilöt, jos heitä on opastettu käyttämään laitetta turvallisella tavalla ja he ymmärtävät käyttöön liittyvät vaarat. Lapset eivät saa leikkiä laitteen kanssa. Laitteen puhdistusta ja huoltoa eivät saa suorittaa lapset, elleivät he ole yli 8-vuotiaita ja ellei heitä valvota.
- Laitteen käytön ja jäähtymisen aikana laite ja sen verkkojohto täytyy pitää alle 8-vuotiaiden lasten ulottumattomissa.
-  Varoitus: Kuumia pintoja! Sähkösilitysradoissa korkea lämpötila yhdistyy kuumaan höyryyn, mikä voi aiheuttaa palovammoja.
- Irrota silitysraudan pistoke aina pistoraslasta ennen silitysraudan täyttämistä vedellä. Vedä aina töpselistä äläkä johdosta.
- Älä avaa vesisäiliön kantta silittämisen aikana.
- Johto ei saa koskaan joutua kosketuksiin kuumien esineiden tai silitysraudan pohjan kanssa.
- Älä upota silitysrautaa koskaan veteen tai muuhun nesteeseen.
- Silitysrautaa tulee käyttää ja pitää vakaalla pinnalla.
- Silityksessä tapahtuvien taukojen

aikana silitysrauta täytyy aina asettaa pystysuoraan seisontatuen varaan. Varmista, että seisontatuki on asetettu vakaalle pinnalle.

- Silitysrautaa ei saa jättää vartioimatta, kun se on kytketty verkkovirtaan.
- Älä koskaan silitä tai kosteuta vaatteita, jotka sinulla on ylläsi.
- Silitysrautaa ei saa käyttää, jos se on pudonnut tai jos siinä on näkyviä merkkejä vauriosta tai jos se vuotaa.
- Tarkasta johto säännöllisesti vaurioiden varalta.
- Jos huomaat laitteessa (tai johdossa) minkä tahansa vian, älä enää käytä silitysrautaa vaan vie se Braunin palvelukeskukseen korjattavaksi. Virheellinen tai epäpätevä korjaus voi johtaa onnettomuuksiin tai aiheuttaa käyttäjälle vammoja. Braunin sähkölaitteet ovat sovellettavien turvallisuusnormien mukaisia.

A Kuvaus

- 1 Vedentäyttöastia
- 2 Suihkutussuutin
- 3 Vesisäiliön aukko
- 4 Merkkivalo
- 5 Suihkutuspainike
- 6 Höyrynsäädin
asento : ei höyryä
asento 1: min. määrä höyryä
asento 2: maks. määrä höyryä
- 7 Lämpötilansäädin
- 8 Autom. sammutuksen valo (autom. sammutus) (vain tietyt mallit)
- 9 Seisontatuki
- 10 Höyrysuihkupainike
- 11 Itsepuhdistuspainike

B Ennen käytön aloittamista

Tämä silitysrauta on suunniteltu käytettäväksi hanaveden kanssa. Jos käytössäsi oleva vesi on poikkeuksellisen kovaa, suosittelemme sinua tekemään sekoituksen, jossa on 50 % hanavettä ja 50 % tislattua vettä. Älä käytä koskaan yksinomaan tislattua vettä.

Älä lisää mitään lisäaineita (kuten tärkkiä). Älä käytä lauhdevettä kuivausrummista.

- Ennen silitysraudan täyttämistä vedellä käännä höyrynsäädin pois päältä ( = ei höyryä).

- Täytä vesisäiliö.
- Aseta silitysrauta pystyasentoon seisontatuen varaan ja kytke se verkkovirtaan. Valitse lämpötila seisontatuessa olevan silitysoppaan tai vaateen etiketissä olevien ohjeiden mukaan. Merkkivalo (4) sammuu, kun haluttu lämpötila on saavutettu.

C Silitys

1 + 2 Säädettävä höyry

Voit valita haluamasi höyrymäärän höyrynsäätimen (6) avulla (☹ = ei höyryä, 1 = min. määrä höyryä, 2 = maks. määrä höyryä). Lämpötilansäätimen tulee pysyä vaihtelualueen rajoissa: «●●●» – «max».

3 Kuiva silitys

Aseta höyrynsäädin (6) (seuraavaan asentoon: ☹ = ei höyryä).

4 Suihkutustoiminto

Paina suihkutuspainiketta (5).

5 Höyrysuihku

Höyrysuihku voidaan aktivoida silityksen aikana. Lämpötilansäätimen tulee pysyä vaihtelualueen rajoissa: «●●●» – «max».

Jotta silitysraudasta saadaan kunnan höyrysuihku, sinun täytyy odottaa muutama sekunti suihkujen välillä.

Höyrysuihkutoimintoa (10) voidaan käyttää myös pystysuorassa asennossa ripustettujen vaatteiden höyryttämiseen.

D Autom. sammutus (vain tietyt mallit)

Oranssi «autom. sammutus» -valo (8) vilkkuu, kun automaattinen sammutus aktivoidaan. Näin tapahtuu, kun silitysrauta on jätetty seisomaan käyttämättä:

- vaakasuoraan asentoon pohja alaspäin 30 sekunnin ajaksi tai
- pystysuoraan asentoon seisontatuen varaan noin 8 minuutin ajaksi.

Jotta voit aloittaa silittämisen uudestaan, sinun täytyy ravistella silitysrautaa kevyesti eteenpäin, kunnes katkeamaton valo syttyy päälle.

E Itsepuhdistus

Ajan myötä vedessä oleva kalkki muodostaa liuskoja silitysraudan sisälle. Jotta liuskoittunut kalkki ei vähentäisi höyryn muodostumista, sinun täytyy suorittaa itsepuhdistustoimenpide kahden viikon välein.

Tee, kuten sivulla 5 neuvotaan:

1. Aseta höyrynsäädin asentoon ☹ ja täytä vesisäiliö.
2. Kytke laite verkkovirtaan ja aseta lämpötilansäädin «max»-asentoon. Merkkivalo on päällä.
3. Merkkivalo sammuu (silitysrauta on saavuttanut halutun lämpötilan).
4. Irrota laitteen pistoke verkkovirtapistorasiasta.
5. Pidä laitetta pesualltaan päällä, paina itsepuhdistuspainiketta (11) ja pidä painike painettuna ravis-

34

tele silitysrautaa kevyesti eteen- ja taaksepäin. Kalkkijäämät ja muu kiehuvaan veteen sekoittunut lika tulevat ulos silitysraudan pohjasta. Vapauta itsepuhdistuspainike, kun vesisäiliö on tyhjä.

6. Kytke laitteen pistoke verkkovirtapistorasiastaan ja jätä laite päälle ainakin kahdeksi minuutiksi, jotta pohja kuivuu. Irrota silitysraudan pistoke verkkovirtapistorasiasta.
7. Kuljeta silitysraudan pohjaa liinan päällä, jotta mahdolliset likajäämät irtoavat.
8. Älä koskaan käytä teräsvillaa, karkeita hankaus-sieniä tai hankausjauheita tai muita kemikaaleja silitysraudan pohjan puhdistamiseen.
9. Anna silitysraudan jäähtyä kokonaan ja laita se sitten pois.

Silityksen jälkeen

Irrota silitysraudan pistoke pistorasiasta ja aseta höyrynsäädin asentoon ☹. Tyhjennä vesisäiliö silitysraudan käyttöäin pidentämiseksi. Säilytä jäähtynyttä silitysrautaa kuivassa paikassa niin, että laite seisoo aina pystyasennossa seisontatuen varassa.

Huolto ja puhdistus

Jotta silitysraudan pohja ei vaurioidu, älä vedä sitä metallinappien tai vetoketjujen ylitse vaatteita silittäessäsi.

Puhdista silitysraudan pohja säännöllisesti kostealla liinalla. Poistaaksesi mineraali- tai tärkkijäämät käytä etikka-vesiseosta (suhteessa 1:2). Älä koskaan käytä teräsvillaa, karkeita hankaus-sieniä tai hankausjauheita tai muita kemikaaleja silitysraudan pohjan puhdistamiseen.

Vianmääritysoapas

Ongelma	Ratkaisu
Höyryrei'istä tippuu vesipisarointa.	Laita höyrynsäädin asentoon «as. 1» tai käännä höyry pois päältä. Kun painat höyrysuihkupainiketta, odota pitempi aika eri painallusten välillä. Aseta lämpötila korkeammalle.
Höyryä syntyy vähemmän tai ei ollenkaan.	Tarkista veden määrä. Suorita itsepuhdistustoimenpide (E).
Höyryrei'istä tulee ulos kalkkihiuk-kasia.	Suorita itsepuhdistustoimenpide (E).

Tekstiä voidaan muuttaa ilman ilmoitusta.

Älä hävitä tuotetta talousjätteen mukana, kun sen käyttöikä on lopussa. Tuote voidaan hävittää viemällä sen Braunin palvelukeskukseen tai sopivaan jätteenkeräyspisteeseen omassa maassasi.



Polski

Nasze produkty spełniają najwyższe standardy w zakresie jakości wykonania, funkcjonalności i designu. Mamy nadzieję, że będziecie Państwo zadowoleni z użytkowania żelazka parowego firmy Braun.

Ważne informacje dotyczące bezpieczeństwa użytkowania

- Przed pierwszym użyciem żelazka należy dokładnie zapoznać się z instrukcją obsługi. Zaleca się zachowanie instrukcji obsługi przez cały okres użytkowania żelazka.
- Przed włączeniem urządzenia do prądu należy upewnić się czy napięcie w sieci użytkownika jest zgodne z napięciem podanym na żelazku.
- Urządzenie nie powinno być używane przez dzieci poniżej 8 roku życia oraz przez osoby o obniżonej sprawności fizycznej, sensorycznej lub umysłowej albo z wyraźnym brakiem doświadczenia lub wiedzy chyba, że są one pod nadzorem osób odpowiedzialnych za nie i otrzymują wskazówki, jak należy bezpiecznie posługiwać się urządzeniem oraz są świadome ewentualnych zagrożeń. Należy zawsze upewnić się czy małe dzieci nie używają urządzenia do zabawy. Czyszczenie i obsługa urządzenia może być prowadzona przez dzieci powyżej 8 roku życia i będące pod stałą kontrolą.
- Podczas użytkowania lub w trakcie schładzania żelazko i przewód zasilający powinny znajdować się w miejscu niedostępnym dla dzieci poniżej 8 roku życia.
-  Uwaga: Miejsce gorące !
Dotyknięcie gorącej stopy, kontakt z gorącą parą lub wodą grozi poparzeniem.
- Przed napełnieniem wodą żelazko należy zawsze odłączyć od zasilania. Należy zawsze pociągać za wtyczkę, nigdy za przewód zasilający.
- Podczas prasowania nie należy otwierać zbiornika z wodą.
- Przewód zasilający nie powinien dotykać rozgrzanych powierzchni lub gorącej stopy żelazka.
- Zanurzanie żelazka w wodzie lub innych płynach jest zabronione.
- Żelazko musi być używane na stabilnej powierzchni i na taką musi być odstawiane.
- W czasie przerw w prasowaniu należy zawsze ustawiać żelazko w pozycji pionowej na stabilnej powierzchni.
- Nigdy nie należy pozostawiać żelazka podłączonego do prądu bez nadzoru.
- Nie należy prasować lub nawilżać rzeczy znajdujących się bezpośrednio na ciele.
- Żelazko nie powinno być używane jeżeli spadło, jeżeli ma widoczne ślady uszkodzenia lub jeżeli wycieka z niego woda.
- Należy regularnie sprawdzać czy przewód zasilający nie jest uszkodzony.
- Jakikolwiek objawy uszkodzenia (dotyczy to także przewodu zasilającego) lub niewłaściwej pracy urządzenia kwalifikują je do oddania do serwisu firmy Braun i wykluczają dalsze użytkowanie do czasu naprawy. Wszelkie naprawy prowadzone przez osoby do tego nieuprawnione mogą skutkować poważnym zagrożeniem dla użytkownika. Urządzenia elektryczne firmy Braun spełniają wszystkie normy bezpieczeństwa w zakresie użytkowania.

A Opis urządzenia

- 1 Pojemnik na wodę
- 2 Dysza spryskiwacza
- 3 Otwór wlewowy wody
- 4 Lampka kontrolna temperatury
- 5 Przycisk spryskiwacza

- 6 Regulator pary poz. : brak pary poz. 1: min. ilość pary poz. 2: maks. ilość pary
- 7 Regulator temperatury
- 8 Lampka automatycznego wyłączenia tzw. «Strażak» (tylko wybrane modele)
- 9 Podparcie żelazka
- 10 Przycisk wyrzutu pary
- 11 Przycisk samooczyszczania



B Przygotowanie do prasowania

Do napełniania żelazka można używać wody z kranu. W przypadku bardzo twardej wody należy zmieszać wodę z kranu z wodą destylowaną w stosunku 1:1. Nie należy używać samej wody destylowanej. Nie należy stosować żadnych dodatków (np. krochmalu). Nie należy używać wody kondensacyjnej np. z suszarki bębnowej.

- Przed napełnieniem urządzenia wodą należy ustawić regulator pary w pozycji «» (= brak pary).
- Napełnij zbiornik na wodę.
- Ustaw żelazko w pozycji pionowej i podłącz do sieci. Wybierz właściwą temperaturę prasowania wg informacji podanych na podparciu żelazka lub na metce prasowanego ubrania. Lampka kontrolna temperatury (4) wyłączy się, gdy stopa żelazka osiągnie wymaganą temperaturę.

C Prasowanie z użyciem pary

1 + 2 Regulacja pary

Dzięki zastosowaniu regulatora pary (6) użytkownik ma możliwość wyboru ilości podawanej pary ( = brak pary, 1 = min. ilość pary, 2 = maks. ilość pary). Regulator temperatury powinien znajdować się w pozycji pomiędzy «» a «max».

3 Prasowanie na sucho

Regulator pary (6) należy ustawić w pozycji «» (= brak pary).

4 Funkcja spryskiwania

Naciśnij przycisk spryskiwacza (5).

5 Funkcja uderzenie pary

Funkcja uderzenia pary może być aktywowana podczas prasowania na sucho.

Regulator temperatury powinien znajdować się w pozycji pomiędzy «» a «max».

W celu uzyskania mocnego strumienia pary przed ponownym użyciem przycisku uderzenia pary należy odczekać kilka sekund.

Używając przycisku uderzenia pary można także prasować żelazkiem w pozycji pionowej (zastony, powieszane ubrania itp.).

36

D Automatyczne wyłączenie (tylko wybrane modele)

W przypadku aktywacji funkcji automatycznego wyłączenia pomarańczowa lampka kontrolna (8) zaczyna migać. Aktywacja tej funkcji następuje wówczas, gdy:

- włączone żelazko stoi nieużywane w pozycji poziomej (leży na gorącej stopie) przez 30 sekund lub
- stoi pionowo nieużywane przez około 8 minut.

W celu rozpoczęcia prasowania należy lekko poruszyć żelazkiem do przodu, aż do momentu gdy lampka kontrolna (8) zacznie świecić na stałe.

E Samooczyszczanie

Po pewnym czasie użytkowania, w wyniku kontaktu z wodą, wewnątrz żelazka może tworzyć się kamień. W celu usunięcia kamienia, który zmniejsza ilość wytwarzanej pary należy raz na dwa tygodnie przeprowadzić operację samooczyszczania żelazka. Należy postępować zgodnie ze wskazówkami podanymi na str. 5:

1. Ustaw regulator pary w pozycji «» i napełnij zbiornik wodą.
2. Podłącz urządzenie do sieci i ustaw regulator temperatury w pozycji «max». Lampka kontrolna temperatury zapali się.
3. Lampka kontrolna temperatury zgaśnie, gdy stopa żelazka osiągnęła wymaganą temperaturę.
4. Wyciągnij wtyczkę z gniazdka.
5. Przytrzymaj żelazko poziomo nad zlewem, naciśnij przycisk samooczyszczania (11) i trzymając przycisk delikatnie poruszaj żelazkiem do przodu i do tyłu. Cały wrzątek, para, kamień i inne zanieczyszczenia zostaną usunięte na zewnątrz poprzez stopę. Zwolnij przycisk samooczyszczania po opróżnieniu zbiornika wody.
6. Podłącz urządzenie do gniazdka i pozostaw przez co najmniej 2 minuty, aż do wyschnięcia stopy. Wyciągnij wtyczkę z gniazdka.
7. Przesuń stopę żelazka po tkaninie w celu usunięcia resztek zanieczyszczeń.
8. Nie używaj do czyszczenia stopy wełny stalowej, twardych, ostrych materiałów lub detergentów.
9. Pozostaw żelazko do całkowitego schłodzenia i odstaw na swoje miejsce.

Postępowanie po zakończeniu prasowania

Odłącz wtyczkę żelazka z gniazdka i ustaw regulator pary w pozycji «». Opróżnij zbiornik żelazka w celu wydłużenia żywotności urządzenia. Przechowuj żelazko w suchym miejscu zawsze w pozycji pionowej.

Czyszczenie i konserwacja

W celu uniknięcia uszkodzenia stopy nie należy prasować miejsc z metalowymi guzikami i zamkami błyskawicznymi.

Należy regularnie czyścić stopę żelazka przy użyciu wilgotnej szmatki. W celu usunięcia zanieczyszczeń mineralnych lub krochmalu należy użyć octu z wodą zmieszanych w stosunku 1 : 2.

Do czyszczenia stopy żelazka nie należy używać wełny stalowej, twardych, ostrych materiałów lub detergentów.

Rozwiązywanie problemów

Problem	Rozwiązanie
Z wylotów pary wycieka woda.	Ustaw regulator pary w poz. «1» lub wyłącz dopływ pary. Oczekaj dłużej przed ponownym naciśnięciem przycisku uderzenia pary. Ustaw wyższą temperaturę.
Mała ilość wytwarzanej pary lub jej całkowity brak.	Sprawdź poziom wody. Wykonaj operację samoczyszczenia (E).
Z wylotów pary wydostaje się osad wapienny.	Wykonaj operację samoczyszczenia (E).

Producent zastrzega sobie prawo do wprowadzania zmian w urządzeniu bez wcześniejszego powiadomienia.

Urządzenia nie należy wyrzucać do pojemnika na odpady komunalne. Zużyte urządzenie należy oddać do serwisu firmy Braun lub lokalnego punktu zbiórki odpadów elektrycznych i elektronicznych.



Český

Naše výrobky jsou navrženy tak, aby splňovaly nejvyšší standardy kvality, funkčnosti a designu. Doufáme, že budete mít ze své nové napařovací žehličky Braun radost.

Důležité bezpečnostní pokyny

- Před použitím žehličky si přečtěte celý návod k použití. Uchovávejte návod po celou dobu životnosti žehličky.
- Ujistěte se, že napětí ve vaší síti odpovídá napětí uvedenému na žehličce.
- Tento přístroj smí být používán dětmi staršími 8 let a osobami se sníženými fyzickými, smyslovými nebo duševními schopnostmi nebo osobami s nedostatkem zkušeností a znalostí pouze pod dohledem nebo po poučení ohledně používání přístroje bezpečným způsobem a při porozumění nebezpečím, která mohou vyvstat. Děti si nesmějí s tímto přístrojem hrát. Čištění a uživatelskou údržbu nesmějí provádět děti, nejsou-li starší 8 let a nejsou-li pod dohledem.
- Během provozu a chladnutí musí být přístroj a jeho přívodní kabel drženy mimo dosah dětí mladších 8 let.
-  **Pozor: Horké povrchy!** Elektrické žehličky vyvíjejí vysoké teploty a horkou páru, což může mít za následek popáleniny.
- Před plněním vody vždy žehličku odpojte od elektrického napájení. Tahejte vždy za zástrčku, ne za kabel.
- Neotevírejte kryt nádržky na vodu během žehlení.
- Přívodní kabel nesmí nikdy přijít do styku s horkými předměty nebo s žehlicí plochou.
- Nikdy neponořujte žehličku do vody nebo jiných kapalin.
- Žehlička se musí používat a odkládat na stabilním povrchu.
- Během přestávek v žehlení vždy odkládejte žehličku svisle na její zadní

odkládací plochu na stabilní povrch.

- Je-li žehlička připojená k elektrickému napájení, nesmí zůstat bez dohledu.
- Nikdy nežehlete ani nenapařujte oděvy, které máte oblečené na sobě.
- Pokud žehlička spadla, vykazuje viditelné známky poškození nebo z ní uniká voda, nesmí se používat.
- Pravidelně kontrolujte přívodní kabel, není-li poškozený.
- Vykazuje-li přístroj (včetně přívodního kabelu) poškození, přestaňte jej používat a předejte jej servisnímu středisku Braun k opravě. Chybná nebo neodborná oprava může mít za následek zranění uživatele. Elektrické přístroje Braun splňují platné bezpečnostní normy.

A Popis

- 1 Nádobka na vodu
- 2 Kropicí tryska
- 3 Otvor nádržky na vodu
- 4 Kontrolka
- 5 Tlačítko kroupení
- 6 Regulátor páry
pol. : bez páry
pol. 1: min. páry
pol. 2: max. páry
- 7 Volič teploty
- 8 Kontrolka automatického vypnutí (automatické vypnutí) (pouze určité modely)
- 9 Zadní odkládací plocha
- 10 Tlačítko parního rázu
- 11 Tlačítko samočištění

B Před zahájením

Tato žehlička je určena pro vodu z vodovodu. Máte-li extrémně tvrdou vodu, doporučujeme používat směs 50 % vody z vodovodu a 50 % destilované vody. Nikdy nepoužívejte výhradně destilovanou vodu. Nepřidávejte žádné přísady (např. škrob). Nepoužívejte kondenzovanou vodu z bubnové sušičky.

- Před plněním vody vypněte regulátor páry ( = pára vyp).
- Naplňte nádržku na vodu.
- Položte žehličku svisle na zadní odkládací plochu a připojte ji k elektrické síti. Navolte teplotu

podle návodu k žehlení na zadní odkládací ploše žehličky nebo na vísačce v kusech oděvu. Při dosažení požadované teploty kontrolka (4) zhasne.

C Žehlení

1 + 2 Proměnlivá pára

Můžete zvolit množství páry použitím regulátoru páry (6) (☹ = bez páry, 1 = minimum páry, 2 = maximum páry). Volič teploty musí být v rozsahu mezi «•••» a «max».

3 Žehlení nasucho

Nastavte regulátor páry (6) do polohy «☹» (= pára vyp).

4 Funkce kropení

Stiskněte tlačítko kropení (5).

5 Parní ráz

Parní ráz lze aktivovat při žehlení nasucho. Volič teploty musí být v rozsahu mezi «•••» a «max». Pro dosažení dobrého proudu páry vyčkejte mezi dvěma parními rázy několik sekund. Funkci parního rázu lze rovněž použít ve svislé poloze pro napařování zavěšených oděvů.

D Automatické vypnutí (pouze určité modely)

Je-li aktivované automatické vypnutí, oranžová kontrolka «auto-off» svítí (8). K tomu dojde, není-li žehlička používána:

- vodorovně na žehlicí ploše po dobu cca 30 sekund nebo
- svisle na zadní odkládací ploše po dobu cca 8 minut

Pro opětovné zahájení žehlení žehličkou zlehka zatřeste směrem dopředu, až se kontrolka (8) natrvalo rozsvítí.

E Samočištění

Během času způsobuje vápenec obsažený ve vodě usazování kamene uvnitř žehličky. Pro zabránění usazování kamene, který snižuje tvorbu páry, byste měli provádět každé dva týdny proces «samočištění».

Proces je popsán na straně 5:

1. Přepněte regulátor páry na ☹ a naplňte nádržku na vodu.
2. Zapojte přístroj do elektrické sítě a uveďte volič teploty do polohy «max». Kontrolka svítí.
3. Kontrolka zhasne (žehlička je na požadované teplotě).
4. Odpojte přístroj od elektrické sítě.
5. Podržte přístroj nad umyvadlem, stiskněte tlačítko samočištění (11) a za stálého držení stisknutého tlačítka třeste jemně žehličkou dopředu a dozadu.

Zbytky kamene a ostatní nečistoty smíchané s vařící vodou vyjdou z žehlicí plochy. Když je nádržka na vodu prázdná, uvolněte tlačítko samočištění.

6. Zapojte přístroj do elektrické zásuvky a nechte jej nejméně dvě minuty v provozu, aby se vysušila žehlicí plocha. Odpojte přístroj od elektrické zásuvky.
7. Otřete tkaninou zbytky z žehlicí plochy.
8. Nikdy k čištění žehlicí plochy nepoužívejte ocelovou vlnu, brusné papíry, prášky nebo jiné chemikálie.
9. Nechte žehličku zcela vychladnout, poté ji odložte.

Po žehlení

Odpojte žehličku a přepněte regulátor páry do polohy «☹». Pro prodloužení životnosti žehličky vyprazdňujte nádržku na vodu. Ukládejte žehličku na suché místo vždy tak, aby stála na zadní odkládací ploše.

Údržba a čištění

Pro zamezení poškození žehlicí plochy nežehlete přes kovové knoflíky nebo zipy. Pravidelně čistěte žehlicí plochu vlhkou tkaninou. K odstranění zbytků kamene/škrobu použijte směs octa/vody v poměru 1 : 2. Nikdy k čištění žehlicí plochy nepoužívejte ocelovou vlnu, brusné papíry, prášky nebo jiné chemikálie.

Pokyny k odstranění problémů

Problém	Náprava
Z otvorů v žehlicí ploše odkapává voda	Nastavte regulátor páry do pol. «1» nebo páru vypněte. Tiskněte tlačítko parního rázu v delších intervalech. Navolte vyšší nastavení teploty.
Tvoří se méně páry nebo se netvoří žádná	Zkontrolujte hladinu vody. Proved'te proces samočištění (E).
Z parních otvorů vycházejí částečky vápníku	Proved'te proces samočištění (E).

Předmět změny bez poznámky.

Nezahazujte výrobek na konci jeho životnosti do domovního odpadu. Likvidaci může provést servisní středisko Braun nebo příslušné sběrné ve vaší zemi.



Slovenský

Naše výrobky sú navrhnuté tak, aby spĺňali najvyššie štandardy kvality, funkčnosti a dizajnu. Veríme, že nová naparovacia žehlička Braun sa vám bude páčiť!

Dôležité bezpečnostné upozornenia

- Pred použitím žehličky si dôkladne prečítajte návod na použitie. Návod si starostlivo uschovajte po celú dobu životnosti spotrebiča.
- Dbajte na to, aby napätie v sieti zodpovedalo napätiu vytlačenému na žehličke.
- Tento spotrebič môžu používať deti staršie ako osem rokov a osoby so zníženými telesnými, zmyslovými alebo duševnými schopnosťami alebo nedostatkom skúseností či vedomostí, pokiaľ im bol poskytnutý dohľad alebo inštrukcie týkajúce sa bezpečného používania spotrebiča a chápu s tým spojené riziká. Deti sa nesmú hrať so spotrebičom. Čistenie a údržbu nesmú vykonávať deti, ak nie sú staršie ako osem rokov a nie sú pod dozorom.
- Počas prevádzky a chladnutia musí byť spotrebič a jeho napájací kábel uchovávaný mimo dosahu detí mladších ako osem rokov.
-  Pozor: Horúci povrch! V elektrických žehličkách sa miešajú vysoké teploty s horúcou parou, čo môže spôsobiť popáleniny.
- Skôr, než naplníte žehličku vodou, ju vždy odpojte od sieťovej zásuvky. Vždy ťahajte zástrčku, nie kábel.
- Počas žehlenia neotvárajte kryt nádržky na vodu.
- Kábel nikdy nesmie prísť do styku s horúcimi predmetmi ani so žehliacou plochou.
- Nikdy neponárajte žehličku do vody ani iných tekutín.
- Žehlička sa musí používať a odkladať na stabilnom povrchu.
- V prestávkach medzi žehlením vždy postavte žehličku do zvislej polohy na jej odkladaciu plochu (päta žehličky) a

dbajte na to, aby odkladacia plocha bola položená na stabilnom povrchu.

- Žehlička sa nesmie ponechať bez dozoru, kým je pripojená k sieti.
- Nikdy nežehlite ani nenaparujte odevy na tele.
- Žehlička sa nesmie používať, ak spadla, ak sú na nej viditeľné známky poškodenia, alebo ak netesní.
- Pravidelne kontrolujte kábel, či nie je poškodený.
- Ak spotrebič (vrátane kábla) vykazuje akúkoľvek chybu, prestaňte ho používať a odneste ho do opravy do servisného strediska spoločnosti Braun. Nesprávna alebo neodborná oprava môže spôsobiť používateľovi škody alebo poranenie. Elektrické spotrebiče značky Braun spĺňajú príslušné bezpečnostné normy.

A Popis spotrebiča

- 1 Nádobu na vodu
- 2 Rozprašovacia tryska
- 3 Kryt nádržky na vodu
- 4 Kontrolka dosiahnutej teploty
- 5 Tlačidlo rozprašovača – kropenie
- 6 Regulátor množstva pary
poloha : bez pary
poloha 1: minimálne množstvo pary
poloha 2: maximálne množstvo pary
- 7 Volič teploty
- 8 Svetlo automatického vypnutia (Automatické vypnutie) (len pri niektorých modeloch)
- 9 Odkladacia plocha (päta žehličky)
- 10 Tlačidlo parného rázu
- 11 Tlačidlo funkcie samočistenia

B Skôr, než začnete žehliť

Táto žehlička je určená na používanie vody z vodovodu. Ak máte mimoriadne tvrdú vodu, odporúčame používať zmes 50 % vody z vodovodu a 50 % destilovanej vody. Nikdy nepoužívajte len destilovanú vodu.

Nepridávajte žiadne prísady (napr. škrob). Nepoužívajte kondenzovanú vodu zo sušičky.

- Skôr, než nalejete vodu, vypnite regulátor množstva pary ( = para vypnutá).
- Naplňte nádržku na vodu.

- Postavte žehličku do zvislej polohy na odkladaciu plochu (pätu žehličky) a pripojte ju k elektrickej sieti. Zvoľte teplotu podľa značiek uvedených na päte žehličky alebo na visačke odevov. Po dosiahnutí požadovanej teploty kontrolka (4) zhasne.

C Žehlenie

1 + 2 Premennivé množstvo pary

Množstvo pary môžete nastaviť pomocou regulátora množstva pary (6) (☹ = bez pary, 1 = minimálne množstvo pary, 2 = maximálne množstvo pary). Volič teploty musí byť nastavený v rozmedzí «•••» až «max».

3 Suché žehlenie

Nastavte regulátor množstva pary (6) do polohy «☹» (= para vypnutá).

4 Funkcia kropenia

Stlačte tlačidlo rozprašovania (5).

5 Parný ráz

Parný ráz možno aktivovať pri suchom žehlení. Volič teploty musí byť nastavený v rozmedzí «•••» až «max». Optimálny prúd pary dosiahnete, ak medzi jednotlivými parnými rázmi vyčkáte niekoľko sekúnd. Funkciu parného rázu možno použiť aj vo zvislej polohe na naparovanie visiacich odevov.

D Automatické vypnutie (iba pri niektorých modeloch)

Pri aktivácii funkcie automatického vypnutia začne blikat' oranžové svetlo automatického vypnutia «auto-off» (8). Funkcia sa aktivuje, ak sa žehlička ponechá v nečinnosti buď:

- vo vodorovnej polohe na žehliacej ploche asi 30 sekúnd, alebo
- vo zvislej polohe na odkladacej ploche asi osem minút.

Ak chcete znovu začať žehliť, jemne žehličkou potraсте smerom dopredu, až kým neprestane blikat' kontrolka (8).

E Funkcia samočistenia

Vápnik obsiahnutý vo vode časom spôsobí, že vo vnútri žehličky sa začne usadzovať vodný kameň. Ak chcete zabrániť tomu, aby vodný kameň znižoval tvorbu pary, mali by ste každé dva týždne vykonať tzv. samočistenie.

Postupujte podľa pokynov uvedených na strane 5:

1. Nastavte regulátor množstva pary do polohy «☹» a naplňte nádržku na vodu.
2. Zapojte spotrebič do elektrickej siete a nastavte volič teploty do polohy «max». Rozsvieti sa kontrolka dosiahnutej teploty.
3. Kontrolka dosiahnutej teploty sa vypne (žehlička má požadovanú teplotu).
4. Odpojte spotrebič od elektrickej siete.

5. Podržte žehličku nad umývadlom a stlačte tlačidlo funkcie samočistenia (11). Pri súčasnom držaní tlačidla jemne traste žehličkou dopredu a dozadu. Cez žehliacu plochu sa vyplaví zvyšky vodného kameňa a ďalších nečistôt zmiešaných s vriacou vodou. Keď sa nádržka na vodu vyprázdni, uvoľnite tlačidlo funkcie samočistenia.
6. Zapojte žehličku do elektriny a nechajte ju zapnutú aspoň dve minúty, aby sa vysušila žehliaca plocha. Potom spotrebič vytriahnite zo zásuvky.
7. Prípadné zvyšky nečistôt na žehliacej ploche odstránite, ak ňou prejdete po tkanine.
8. Na čistenie žehliacej plochy nikdy nepoužívajte drôtenky, abrazívne hubky, prášky ani iné chemikálie.
9. Skôr, než žehličku odložíte, nechajte ju úplne vychladnúť.

Po skončení žehlenia

Odpojte žehličku od elektrickej siete a nastavte regulátor množstva pary do polohy «☹». V záujme predĺženia životnosti žehličky vyprázdňte nádržku na vodu. Vychladnutú žehličku uchovávajte na suchom mieste a vždy postavenú na odkladacej ploche (päte žehličky).

Údržba a čistenie

Ak chcete zabrániť poškodeniu žehliacej plochy, neprechádzajte ňou po kovových gombíkoch ani zipsoch. Žehliacu plochu pravidelne čistite vlhkou utierkou. Ak chcete odstrániť zvyšky minerálov alebo škrobu, použite zmes octu a vody v pomere 1 : 2. Na čistenie žehliacej plochy nikdy nepoužívajte drôtenky, abrazívne hubky, prášky ani iné chemikálie.

Návod na odstraňovanie porúch

Problém	Riešenie
Z parných otvorov vychádzajú kvapky	Nastavte regulátor množstva pary do polohy pos. «1», alebo paru vypnite. Tlačidlo parného rázu stlačajte v dlhších intervaloch. Nastavte vyššiu teplotu.
Tvorí sa menej pary alebo žiadna para	Skontrolujte hladinu vody. Vykonajte postup samočistenia (E).
Cez parné otvory prechádzajú čiastočky vápnika	Vykonajte postup samočistenia (E).

Zmeny vyhradené bez predchádzajúceho upozornenia.

Po skončení životnosti nevyhadzujte výrobok do domového odpadu. Likvidácia musí prebehnúť v servisnom stredisku spoločnosti Braun alebo na príslušných zberných miestach vo vašej krajine.



Magyar

Termékeinket úgy terveztük, hogy azok megfeleljenek a legmagasabb minőségi, funkcionális és formatervezési elvárásoknak. Reméljük, hogy élvezzi az új típusú gőzölős vasaló használatát.

Fontos biztonsági figyelmeztetések

- A vasaló használatát megelőzően teljesen olvassa át a használati utasításokat. A használati utasításokat őrizze meg a készülék teljes használati élettartama alatt.
- Ellenőrizze, hogy a hálózati feszültség megegyezik-e a vasalóra nyomtatott feszültség értékével.
- A készüléket 8 év feletti gyermekek és csökkent fizikai, értelmi vagy mentális képességű, illetve megfelelő tapasztalatok és ismeretek híján lévő személyek csak felügyelettel, vagy a készülék biztonságos használatára vonatkozó megfelelő tájékoztatás esetén használhatják. A készülék nem játék. A vasaló tisztítását és felhasználói karbantartását gyermekek csak akkor végezhetik, ha 8 évnél idősebbek és a megfelelő oktatásban részesültek.
- A használat közben, illetve amíg a vasaló le nem hűl, maga a készülék és annak hálózati kábele 8 évesnél fiatalabb gyermekektől távol tartandó. 8 éves.
-  Vigyázat: Forró felületek! Az elektromos vasalók kombinálják a magas hőmérsékletet és a forró gőz használatát, ami égési sérüléseket okozhat.
- Mielőtt feltöltené a vasalót vízzel, minden esetben húzza ki a csatlakozódugót a hálózati aljzatról. Minden esetben a csatlakozódugót és ne a kábelt húzza!
- Vasalás közben ne nyissa fel a víztartály fedelét.
- A hálózati kábel semmiképpen nem érintkezhet forró tárgyakkal vagy a vasaló talpával.
- Semmi esetre sem szabad a vasalót

vízbe vagy más folyadékba meríteni.

- A vasalót stabil felületen kell használni, illetve ilyen felületre kell azt letenni.
- Amikor a vasalás közben szünetet tart, minden esetben állítsa a vasalót függőlegesen annak saroktalpaira és ügyeljen arra, hogy a saroktalpak stabil felületen álljanak.
- A vasalót nem szabad felügyelet nélkül hagyni, miközben az rá van kapcsolva az elektromos hálózatra.
- Semmiképpen sem szabad ruhát vasalni vagy gőzölni annak viselete közben.
- A vasalót nem szabad használni, ha az leesik, azon sérülés jelei láthatók, vagy ha az szivárog.
- Rendszeresen ellenőrizze a hálózati kábelt a sérülések szempontjából.
- Ha a készüléken (beleértve annak hálózati kábelét is) bármilyen hiba észlelhető, akkor azonnal hagyja abba annak használatát és javítás céljából vigye azt egy Braun szervizközpontba. Hibás vagy szakképzetlen személyzet által végzett javítás esetén a felhasználó a balesetet szenvedhet vagy megsérülhet. A Braun típusú elektromos készülékek kielégítik a vonatkozó biztonsági szabványok követelményeit.

A Leírás

- 1 Vizespohár
- 2 Permetező fúvóka
- 3 A víztartály nyílása
- 4 Jelzőfény
- 5 Permet kapcsológomb
- 6 Gőzölés szabályozó
 - ☞ pozíció: nincs gőzölés
 - 1. pozíció: min. gőzölés
 - 2. pozíció: max. gőzölés
- 7 Hőmérséklet-kiválasztó
- 8 Az automatikus kikapcsolás jelzőlámpája (automatikus leállítás) (csak bizonyos modelleknél)
- 9 Saroktalpak
- 10 Gőzfröccs nyomógomb
- 11 Öntisztítás nyomógomb

B Használat előtti teendők

A vasalót vízvezetéki víz használatára tervezték. Ha nagyon kemény a víz a hálózatban, akkor ajánlatos 50% vízvezetéki vízből és 50% desztillált vízből álló keveréket használni. Semmiképpen ne használjon pusztán desztillált vizet.

Ne adjon a vízhez semmilyen adalékanyagot (pl. keményítőt). Ne használjon a ruhaszárító gépből származó kondenzvizet.

- Mielőtt feltöltené a vasalót vízzel, kapcsolja ki a gőzölés szabályozóját (☁ = gőzölés ki).
- Töltse fel a víztartályt.
- Állítsa fel a vasalót függőlegesen annak saroktalpaira és kapcsolja rá azt a hálózatra. A vasalási hőmérsékletet a vasaló saroktalpánál vagy a vasalandó ruhadarab címkéjén található vasalási útmutató szerint állítsa be. A kívánt hőmérséklet elérésekor a jelzőlámpa (4) kikapcsolódik

C Vasalás

1 + 2 Változtatható gőzölés

A gőzölésszabályozóval (6) beállíthatja a gőz mennyiségét (☁ = nincs gőz, 1 = minimális gőzölés 2 = maximális gőzölés). A hőmérséklet választókapcsolóját a «•••» és a «max» tartományon belül kell beállítani.

3 Száraz vasalás

Állítsa a gőzölésszabályozót (6) a állásba «☁» (= gőzölés ki).

4 Permetezési funkció

Nyomja le a permet gombot (5).

5 Gőzfröccs

A Gőzfröccs funkció száraz vasaláskor aktiválható. A hőmérséklet választókapcsolóját a «•••» és a «max» tartományon belül kell beállítani.

A megfelelő gőzsugár biztosítása érdekében várjon néhány másodpercig két gőzfröccs között.

A Gőzfröccs funkció használható függőleges helyzetben is lógó ruhák gőzölésére.

D Automatikus kikapcsolás (csak bizonyos modelleknél)

Az automatikus kikapcsolás narancssárga színű jelzőlámpája (8) villog, ha aktiválva van az «automatikus kikapcsolás» funkció. Az automatikus kikapcsolás akkor következik be, ha a vasalót nem használják, és otthagyják:

- vízszintesen, a vasalótalpon, mintegy 30 másodperc vagy
- függőlegesen, a saroktalpakra állítva, mintegy 8 perc elteltével.

A vasalás újakezdéséhez kissé rázza meg a vasalót előrefelé, amíg a jelzőlámpa (8) folyamatosan világítani nem kezd.

E Öntisztítás

A vízben lévő mész idővel vízkő formájában lerakódik a vasaló belsejében. A gőztermelést csökkentő vízkő megelőzése érdekében kéthetente el kell végezni az «öntisztítás» műveletet.

Ehhez az 5. oldalon ismertetettek szerint kell eljárni:

1. Állítsa a gőzölésszabályozót «☁» állásba, majd tölts fel a víztartályt.
2. Csatlakoztassa a készüléket a hálózatra, majd állítsa a hőmérséklet választókapcsolóját «max» állásba.
A jelzőlámpa világít.
3. A jelzőlámpa kialszik (a vasaló hőmérséklete elérte a beállított értéket).
4. Húzza ki a készülék csatlakozódugóját a hálózati aljzattól.
5. A vasalót egy konyhai mosogató felett tartva nyomja le az «öntisztítás» gombot (11), majd a gombot lenyomva tartva finoman rázza a vasalót előre és hátra. A vasaló talpából ekkor távoznak a vízkő maradványai és egyéb szennyeződések forrásban lévő vízzel összekeveredve. A víztartály kiürülésekor engedje el az «öntisztítás» gombot.
6. Dugja a készülék csatlakozódugóját a hálózati csatlakozóaljzatba, majd hagyja bekapcsolva azt legalább két percig, hogy megszáradjon a vasaló talpa. Húzza ki a készülék csatlakozódugóját a hálózati aljzattól
7. A szennyeződés maradványainak eltávolításához húzza végig a vasaló talpát egy rongyon.
8. A vasalótalp tisztításához semmiképpen nem szabad fémforgácsvattát, kopotató hatású tisztító-párnát, súrolóport vagy vegyszert használni.
9. Várja meg, amíg a vasaló teljesen lehűl, majd tegye a helyére azt.

Teendők a vasalást követően

Húzza ki a vasaló csatlakozódugóját a hálózati aljzattól, majd fordítsa a gőzölésszabályozót «☁» állásba. A vasaló élettartamának meghosszabbítása érdekében ürítse ki a víztartályt. A vasalót száraz helyen, minden esetben annak saroktalpára állítva tárolja.

Karbantartás és tisztítás

A vasalótalp sérüléseinek elkerülése érdekében vasaláskor ne vezesse a vasalót a ruha fém gombjai vagy villámzár felett.

Nedves törölronggyal rendszeresen tisztítsa meg a vasalótalpat. Az ásványi eredetű szennyeződések/keményítõmaradványok eltávolításához használja ecet/víz 1 : 2 arányú keverékét. A vasalótalp

tisztításához semmiképpen nem szabad fémforgá-
csvattát, koptató hatású tisztítópárnát, súrolóport
vagy vegyszert használni.

Hibaelhárítási útmutató

Probléma	Náprava
Vízcseppek lépnek ki a gőzszelepekből.	Állítsa a gőzölés szabályozóját «1» állásba vagy kapcsolja ki a gőzölési funkciót. Hosszabb időnek kell eltelnie két «gőzfröccs» funkció használata között. Állítsa készüléket magasabb hőmérsékletre.
Kevesebb gőz képződik vagy egyáltalán nincs gőz.	Ellenőrizze a vízszintet. Hajtsa végre az öntisztítási eljárást (E).
Kalcium-részecskék lépnek ki a gőzszelepekből.	Hajtsa végre az öntisztítási eljárást (E).

Előzetes értesítés nélkül módosítható.

Élettartamának végén ne dobja a készüléket a háztartási szemétbe. A kiszolgált készüléket hulladékként átveszi a Braun szervizközpont vagy leadhatja azt az Ön országában található megfelelő hulladékgyűjtő telepeken.



Hrvatski

Naši proizvodi dizajnirani su da zadovolje najviše standarde kvalitete, funkcionalnosti i dizajna. Nadamo se da ćete uživati s novim Braun parnim glačalom.

Važne sigurnosne mjere

- Prije uporabe glačala pomno pročitajte upute za uporabu. Sačuvajte ove upute za uporabu tijekom cjelokupnog vijeka trajanja uređaja.
- Uvjerite se da napon odgovara naponu otisnutom na uređaju.
- Glačalo mogu koristiti djeca starija od 8 godina i osobe sa smanjenim fizičkim, senzornim ili mentalnim sposobnostima ili s nedostatkom iskustva i znanja, ako ih se nadgleda ili upućuje u uporabu glačala na siguran način te ako razumiju sadržane opasnosti. Djeca se ne smiju igrati s glačalom. Čišćenje i održavanje ne trebaju činiti djeca, osim ako su starija od 8 godina i pod nadzorom.
- Tijekom rada i hlađenja, glačalo i strujni kabel moraju biti izvan dosega djece mlađe od 8 godina.
-  **Pozor: Vruće površine!** Električna glačala kombiniraju visoke temperature i vruću paru koji mogu izazvati opekline.
- Uvijek isključite glačalo prije ulijevanja vode. Uvijek povlačite utikač, ne kabel.
- Ne otvarajte poklopac spremnika za vodu tijekom glačanja.
- Kabel ne smije nikada doći u kontakt s vrućim objektima ili pločom glačala.
- Nikada ne uranjajte glačalo u vodu ili druge tekućine.
- Glačalo se mora koristiti i ostavljati na stabilnoj površini.
- Tijekom stanki u glačanju, uvijek odložite glačalo u uspravan položaj na stabilnoj površini.
- Glačalo ne smije biti ostavljeno bez nadzora dok je uključeno u izvor električne energije.

- Nikada ne glačajte ili vlažite odjeću koja je na vama.
- Glačalo se ne smije koristiti, ako je palo, ako ima vidljivih znakova oštećenja ili ako iz njega curi voda.
- Redovito provjeravajte kabel na oštećenja.
- Ako uređaj (uključujući kabel) pokaže bilo kakav kvar, prestanite ga koristiti i odnesite ga na popravak u Braun servisni centar. Pogrešan ili nestručan popravak može uzrokovati nesreće ili ozljede korisnika. Braun električni uređaji udovoljavaju primjenjivim sigurnosnim standardima.

A Opis

- 1 Posuda za vodu
- 2 Mlaznica raspršivača
- 3 Otvor spremnika za vodu
- 4 Kontrolna lampica
- 5 Prekidač za raspršivanje
- 6 Poz. regulatora pare.
☞: poz. bez pare
1: poz. minimum pare
2: poz. maksimum pare
- 7 Regulator temperature
- 8 Lampica automatskog isključivanja (autom. isklj.) (samo neki modeli)
- 9 Postolje za odlaganje
- 10 Prekidač za mlaz pare
- 11 Prekidač za samočišćenje

B Prije početka glačanja

Glačalo je dizajnirano za vodu iz slavine. Ako je voda ekstremno tvrda, preporučamo uporabu smjese u omjeru 50 % vode iz vodovoda i 50 % destilirane vode. Nikada nemojte koristiti samo destiliranu vodu.

Nemojte dodavati nikakve aditive (npr. štirku). Nemojte koristiti kondenziranu vodu iz sušilice.

- Prije ulijevanja vode isključite regulator pare (☞ = para isključena).
- Napunite spremnik za vodu.
- Postavite glačalo u uspravan položaj na postolje za odlaganje i uključite ga u struju. Odaberite temperaturu sukladno uputama za glačanje koja se nalaze na postolju za odlaganje ili na etiketi odjeće. Kontrolna lampica (4) se isključuje kada se postigne željena temperatura.

C Glačanje

1 + 2 varijabilna para

Možete odabrati količinu pare pomoću regulatora pare (6) (☞ = bez pare, 1 = minimum pare, 2 = maksimum pare). Regulator temperature mora biti u rasponu između «•••» i «maks».

3 Suho glačanje

Namjestite regulator pare (6) u položaj «☞» (= para isključena).

4 Funkcija raspršivanja

Pritisnite prekidač za raspršivanje (5).

5 Mlaz pare

Mlaz pare može se aktivirati pri suhom glačanju. Regulator temperature mora biti u rasponu između «•••» i «max».

Za postizanje dobrog mlaza pare sačekajte nekoliko sekundi između jednog mlaza pare i sljedećeg. Funkcija mlaza pare također se može koristiti u okomitom položaju za glačanje viseće odjeće.

D Automatsko isključivanje (samo neki modeli)

Narančasta lampica za «automatsko isključivanje» (8) bljeskat će kada se aktivira automatsko isključivanje. To se događa kada se glačalo ne upotrebljava i ostavljeno je:

- u vodoravnom položaju na ploči glačala približno 30 sekundi ili
- u okomitom položaju na postolju približno 8 minuta.

Za nastavak glačanja lagano protresite glačalo prema naprijed, dok lampica (8) ne zaszvišti.

E Samočišćenje

S vremenom kamenac u vodi uzrokuje stvaranje naslaga u glačalu. Za sprječavanje smanjene proizvodnje pare uslijed naslaga, svaka dva tjedna trebali biste uraditi postupak «samočišćenja».

Postupajte kao što je opisano na stranici 5:

1. Namjestite regulator pare na «☞» i ulijte vodu u spremnik.
2. Uključite uređaj u struju i namjestite regulator temperature u položaj «max».
Kontrolna lampica svijetli
3. Kontrolna lampica se isključuje (glačalo je postiglo temperaturu).
4. Isključite glačalo iz struje.
5. Držite uređaj iznad sudopera, pritisnite prekidač za samočišćenje (11) i, držeći prekidač pritisnutim, pažljivo protresite glačalo naprijed i nazad. Ostaci naslaga i ostalih onečišćenja pomiješani s kipućom vodom izlaze iz ploče glačala. Pustite prekidač za samočišćenje kada je spremnik za vodu prazan.

6. Uključite uređaj u struju i ostavite ga u radu barem dvije minute da se osuši ploča. Isključite uređaj iz utičnice.
7. Prijedite pločom glačala preko odjeće radi uklanjanja ostataka.
8. Za čišćenje ploče glača nemojte nikada koristiti čeličnu vunu, abrazivna sredstva za čišćenje, prahove ili ostale kemikalije.
9. Ostavite glačalo da se u potpunosti ohladi i spremite ga.

Nakon glačanja

Isključite glačalo iz struje i okrenite regulator pare u položaj «☞». Za produljenje vijeka trajanja glačala ispraznite spremnik za vodu. Hladno glačalo spremite na suho mjesto uvijek uspravno na svom postolju za odlaganje.

Održavanje i čišćenje

Za sprječavanje oštećenja ploče glačala nemojte glačati preko metalnih gumba ili zatvarača. Ploču glačala redovito čistite vlažnom krpom. Za uklanjanje mineralnih/ostataka štirke, koristite smjesu ocat/voda u omjeru 1 : 2. Za čišćenje ploče glača nemojte nikada koristiti čeličnu vunu, abrazivna sredstva za čišćenje, prahove ili ostale kemikalije.

Rješavanje problema

Problem	Rješenje
Iz otvora za paru kaplje voda	Okrenite regulator pare u poz. «1» ili isključite paru. Uzmite dulje intervale, kada pritišćete prekidač za mlaz pare. Odaberite višu temperaturu.
Mala količina pare ili uopće nema pare	Provjerite razinu vode. Uradite postupak samočišćenja (E).
Iz otvora za paru ispada kamenac	Uradite postupak samočišćenja (E).

Podložno promjeni bez prethodne najave.

Nemojte odlagati proizvod u kućanski otpad na kraju radnog vijeka uređaja. Zbrinuti ga možete u Braun servisnom centru ili na mjestima predviđenima za prikupljanje u vašoj zemlji.



Slovenski

Naši izdelki so zasnovani tako, da ustrezajo najvišjim standardom kakovosti, uporabnosti in oblike. Želimo vam, da bi svoj novi Braunov parni likalnik uporabljali z veseljem.

Pomembna varnostna navodila

- Pred uporabo likalnika v celoti preberite navodila za uporabo. Navodila hranite do izteka življenjske dobe naprave.
- Preverite, ali napetost vašega električnega omrežja ustreza napetosti, natisnjeni na likalniku.
- Otroci, ki so stari 8 let ali starejši, in ljudje z zmanjšano fizično, zaznavno in duševno sposobnostjo oz. ljudje s premalo izkušnjami ali znanja, lahko to napravo uporabljajo le, če so pod nadzorom ali če so dobili navodila za varno uporabo naprave in se zavedajo nevarnosti glede uporabe naprave. Otroci se ne smejo igrati z napravo. Otroci ne smejo čistiti ali vzdrževati naprave, razen če so starejši od 8 let in pod nadzorom.
- Med uporabo in ohlajanjem morate otrokom, ki so mlajši od 8 let, preprečiti dostop do naprave in napajalnega kabla.
-  Opozorilo: Vroče površine! Električni likalniki združujejo visoko temperaturo in vročo paro, ki lahko povzročita opekline.
- Likalnik vedno izključite, preden ga napolnite z vodo. Vedno povlecite za vtič in ne za kabel.
- Med likanjem ne odpirajte pokrovčka za rezervoar vode.
- Kabel ne sme nikoli priti v stik z vročimi predmeti ali površino likalnika.
- Likalnika nikoli ne potopite v vodo ali druge tekočine.
- Likalnik lahko uporabljate in odlagate le na ravni površini.
- Pri premoru med likanjem vedno odložite likalnik v pokončnem položaju na

zadnjo ploskev in poskrbite, da stoji na stabilni površini.

- Ko je likalnik priključen na električno omrežje, ga ne smete pustiti brez nadzora.
- Nikoli ne likajte ali vlažite oblačil, ki jih imate na sebi.
- Če likalnik pade na tla, če so na njem vidni znaki poškodb ali če iz njega izteka voda, ga ne smete več uporabljati.
- Redno preverjajte, ali je kabel poškodovan.
- Če opazite kakršno koli poškodbo ali napako na napravi (vključno s kablom), jo prenehajte uporabljati in jo odnesite na popravilo v Braunov servisni center. Nepravilno ali nestrokovno popravilo lahko privede do nesreče ali poškodbe uporabnika. Braunove električne naprave ustrezajo veljavnim varnostnim standardom.

A Opis

- 1 Posodica za vodo
- 2 Šoba za pršenje
- 3 Odprtina rezervoarja za vodo
- 4 Kontrolna lučka
- 5 Gumb za pršenje
- 6 Regulator količine pare
☁: brez pare.
1: min. kol. pare
2: maks. kol. pare
- 7 Izbirnik temperature
- 8 Lučka za samodejni izklop (samo pri določenih modelih)
- 9 Zadnja ploskev za odlaganje
- 10 Gumb za uravnavanje pare
- 11 Gumb za samodejno čiščenje

B Pred začetkom uporabe

Likalnik je namenjen za uporabo z vodo iz pipe. Če je vaša voda izjemno trda, priporočamo, da uporabite mešanico 50 % vode iz pipe in 50 % destilirane vode. Nikoli ne uporabite le destilirane vode. Vodi ne smete dodati nikakršnih dodatkov (npr. sredstva za škrobljenje) Ne uporabljajte kondenzirane vode iz sušilca.

- Preden napolnite rezervoar z vodo, izklopite regulator pare (☁ = para je izklopljena).

- Napolnite rezervoar z vodo.
- Likalnik postavite v pokončen položaj, tako da stoji na zadnji ploskvi, in ga priključite na napajanje. Izberite temperaturo glede na sliko na zadnji ploskvi likalnika oz. v skladu z oznako na etiketi vašega oblačila. Ko je dosežena nastavljena temperatura, kontrolna lučka (4) preneha svetiti.

C Likanje

1+2 nastavljiva količina pare

Količino pare nastavite z obračanjem regulatorja pare (6) (☹ = brez pare, 1 = min. kol. pare, 2 = maks. kol. pare). Gumb za nastavev temperature mora biti v območju med «•••» in «max».

3 Suho likanje

Regulator količine pare (6) nastavite na položaj «☹» (= para je izklopljena).

4 Funkcija pršenja

Pritisnite gumb za pršenje (5).

5 Natančno brizganje pare

Funkcijo natančnega brizganja pare lahko vklopite med suhim likanjem.

Gumb za nastavev temperature mora biti v območju med «•••» in «max».

Če želite doseči pravilno brizganje pare, med brizgi počakajte nekaj sekund.

Funkcijo natančnega brizganja pare lahko uporabljate tudi tako, da likalnik držite v navpičnem položaju, npr. za likanje oblek na obešalnikih.

D Samodejni izklop

(samo pri določenih modelih)

Če aktivirate samodejni izklop, oranžna lučka »samodejni izklop« (8) utripa. To se zgodi, kadar likalnik odložite:

- vodoravno na likalno ploščo za približno 30 sekund ali
- navpično na zadnjo ploskev za približno 8 minut.

Če želite začeti znova likati, rahlo nagnite likalnik naprej, dokler lučka (8) ne začne svetiti.

E Samodejno čiščenje

Sčasoma se v likalniku začne nabirati apnenec, ki povzroči nabiranje vodnega kamna. Če želite preprečiti nabiranje vodnega kamna, izvedite postopek samodejnega čiščenja vsakih 14 dni.

Upoštevajte navodila na 5. strani:

1. Vključite regulator pare «☹» in napolnite rezervoar z vodo.
2. Priključite napravo na napajanje in nastavite izbirnik temperature na položaj «max». Kontrolna lučka je vklopljena
3. Kontrolna lučka se izklopi (dosežena je nastavljena temperatura likalnika).
4. Izključite napravo iz napajanja.

48

5. Pridržite napravo nad pomivalnim koritom, pritisnite gumb za samodejno čiščenje (11), ga zadržite ter narahlo pretresite likalnik. Iz likalne plošče skupaj z vrelo vodo odteka ostanke vodnega kamna in ostala umazanija. Ko izpraznite rezervoar z vodo, spustite gumb za samodejno čiščenje.
6. Vključite napravo na električno napajanje in jo pustite vklopljeno vsaj dve minuti, da se posuši plošča. Izključite napravo iz električnega napajanja.
7. S krpo obrišite likalno ploščo, da odstranite morebitne ostanke.
8. Likalne plošče nikoli ne čistite s stekleno volno, grobimi in agresivnimi krpicami, praškom ali drugimi kemikalijami.
9. Pustite, da se likalnik v celoti ohladi, in ga nato pospravite.

Po likanju

Izključite likalnik in nastavite regulator pare na položaj «☹». Če želite podaljšati življenjsko dobo likalnika, vedno izpraznite rezervoar z vodo. Ko se likalnik ohladi, ga hranite na suhem mestu, in sicer tako, da ga postavite na zadnjo ploskev.

Vzdrževanje in čiščenje

Ne likajte kovinskih gumbov ali zadrg, da preprečite poškodbe likalne plošče.

Likalno ploščo redno čistite z vlažno krpo. Če želite odstraniti ostanke mineralov ali škroba, uporabite mešanico kisa in vode v razmerju 1 : 2. Likalne plošče nikoli ne čistite s stekleno volno, grobimi in agresivnimi krpicami, praškom ali drugimi kemikalijami.

Navodila za odpravljanje težav

Težava	Rešitev
Iz odprtih za paro kaplja voda	Regulator pare nastavite na pol. «1» ali izklopite paro. Podaljšajte intervale, v katerih pritiskate gumb za natančno brizganje pare. Izberite višjo temperaturo.
Nastaja manj pare ali pa para sploh ne nastaja	Preverite nivo vode. Izvedite postopek samodejnega čiščenja (E).
Delci kamna izhajajo iz odprtine za paro	Izvedite postopek samodejnega čiščenja (E).

Pridržujemo si pravico do sprememb brez predhodnega obvestila.

Izrabljenega izdelka ne odlagajte med gospodinjske odpadke. Odnese ga lahko v Braunov servisni center ali na ustrezno zbirno mesto v svoji državi.



Türkçe

Ürünlerimiz işlevsellik ve tasarımdaki en yüksek kalite standartlarına uygun şekilde üretilmiştir. Umarız yeni Braun buharlı ütünüzden memnun kalırsınız.

Önemi uyarılar

- Ütüyü kullanmadan önce kullanım talimatlarının tamamını okuyun. Talimatları ütünün kullanım ömrü boyunca saklayın.
- Prizinizdeki voltaj değerinin ütü üzerinde bulun değerle aynı olduğundan emin olun.
- Bu elektrikli cihaz; 8 yaş ve üzeri çocuklar ile fiziksel, duyuşsal ve zihinsel kapasitesi düşük seviyede olan veya yeterli deneyimi bulunmayan kişiler tarafından, gerekli denetim sağlandıktan sonra veya cihazın güvenli kullanımını konusunda talimatlar verildikten ve tehlikelerin boyutları anlatıldıktan sonra kullanılabilir. Çocuklar bu cihaz ile oynamamalıdır. Temizlik ve bakım işlemleri 8 yaşın altında ve bir yetişkin denetiminde olmayan çocuklar tarafından yapılmamalıdır.
- Çalışma ve soğuma sırasında ütü ve kabloları toplanmalı, 8 yaş ve altı çocukların erişemeyeceği yerde durmalıdır.
-  Uyarı: Sıcak yüzeyler ! Elektrikli ütüler yüksek ısı ve sıcak buhar içerir ve yanık oluşturma tehlikesi taşır.
- Ütüye su doldurmadan önce mutlaka fişten çıkartın. Kabloyu çekmeyin, her zaman fişten tutup çekin.
- Ütü sırasında su haznesinin kapağını kaldırmayın.
- Kablo asla sıcak nesnelere ve ütü tabanına temas etmemelidir.
- Ütüyü asla suya veya başka sıvılara batırmayın.
- Ütü düz yüzey üzerinde kullanılmalı ve düz yüzeylere bırakılmalıdır.
- Ütü yaparken ara vermek gerekirse ütüyü her zaman arkası üzerinde dik

olarak bırakın ve arkanın sağlam yüzeye oturmasını sağlayın.

- Ütü prize takılı durumdayken asla başında kimse olmadan bırakılmamalıdır.
- Giysileri asla üzerinizde ütölemeyin veya nemlendirmeyin.
- Ütü düşürüldüyse, üzerinde görülür hasar varsa veya damlatıyorsa kullanılmamalıdır.
- Kabloda hasar olup olmadığını düzenli olarak kontrol edin.
- Eğer kablo dâhil cihazda herhangi bir kusur varsa kullanımı kesin ve onarım için Braun Servis Merkezine getirin. Hatalı veya kalifiye olmayan kişilerce yapılan onarım kaza ve yaralanmaya neden olabilir. Braun elektrikli cihazları yürürlükteki güvenlik standartlarını karşılar.

A Açıklamalar

- 1 Su kabı
- 2 Su püskürtme ucu
- 3 Su haznesi ağız
- 4 Pilot ışığı
- 5 Su püskürtme düğmesi
- 6 Buhar regülatörü
poz.  buhar yok
poz. 1: en az buhar
poz. 2: en çok buhar
- 7 Isı selektörü
- 8 Otomatik Kapama Işığı (Otomatik Kapama) (yalnız belirli modellerde)
- 9 Arkalık
- 10 Buhar püskürtme düğmesi
- 11 Kendiliğinden Temizleme Düğmesi

B Başlamadan önce

Ütü musluk suyu için tasarlanmıştır. Eğer şebeke suyunuz çok sertse %50 musluk %50 saf su kullanmanızı öneririz. Asla sadece saf su kullanmayın. İçerisine başka madde ilave etmeyin (ör. ütü kolası). Çamaşır kurutucusundan çıkan yoğunlaşmış suyu kullanmayın.

- Su doldurmadan önce buhar regülatörünü kapatın ( = buhar kapalı).
- Hazneyi suyla doldurun.

- Ütüyü arkası üzerine dik olarak yerleştirin ve fişe takın. Ütünün arkasında bulunan ütüleme kılavuzunda veya giysisizde bulunan etikette belirtilen uygun ısıyı seçin. Pilot ışığı (4) ütü istenen ısıya ulaştığında kapanır.

C Ütüleme

1 + 2 Değişken sistem

Buhar regülatörünü (6) kullanarak buhar miktarını seçebilirsiniz (☁ = buhar yok, 1 = en az buhar, 2 = en çok buhar). Isı selektörü «•••» ve «max» aralığı içerisinde olmalıdır.

3 Kuru ütüleme

Buhar regülatörünü (6), (☁ = buhar kapalı) pozisyonuna getirin.

4 Su püskürtme işlevi

Sü püskürtme düğmesine (5) basın.

5 Buhar püskürtme

Buhar püskürtme kuru ütüleme sırasında aktive edilebilir.

Isı selektörü «•••» ve «max» aralığı içerisinde olmalıdır.

Buharın iyi püskürtülmesi için her püskürtmeden sonra birkaç saniye bekleyin.

Buhar püskürtme işlevi, askı üzerindeki giysilere buhar tutmak için dikey pozisyonda da kullanılabilir.

D Otomatik kapama (yalnız belirli modeller)

Otomatik kapama aktifse turuncu renkli «otomatik kapama» ışığı (8) yanıp söner. Bu özellik ütünün kullanılmadığı durumlarda devreye girer:

- taban üzerinde yatay olarak 30 saniye bırakılırsa veya
- dikey olarak arkasının üzerinde 8 dakika bırakılırsa.

Ütüyü tekrar kullanmaya başlamak için ışık (8) yanar hale gelinceye kadar hafifçe ileri doğru sallayın.

E Kendini temizleme

Sudaki kireç zamanla ütünün içerisinde birikmeye başlar. Ütünün daha az buhar oluşturmaya neden olan kireç birikmesi her iki haftada bir «Kendini Temizleme» işlevi ile giderilmelidir.

Sayfa 5’de anlatılan işlemleri yapın:

1. Buhar regülatörünü «☁» üzerine getirin ve hazneyi doldurun.
2. Cihazı elektrik fişine takın ve ısı selektörünü «max» pozisyonuna getirin.
Pilot ışığı açık
3. Pilot ışığı kapalı (ütü istenen ısıya gelmiştir).
4. Cihazı elektrik fişinden çekin.
5. Cihazı musluk eviyesi üzerinde tutun ve Kendini Temizleme düğmesine (11) basın, düğme

50

basılıyken ütüyü hafifçe ileri ve geriye doğru sallayın. Kireç artıkları ve kaynayan suya karışan diğer kir ve pislik taban plakasından dışarı atılır. Su tankı boşaldığında Kendini Temizleme düğmesini bırakın.

6. Cihazı elektrik prizine takın ve levhanın kuruması için en az iki dakika süreyle çalışır durumda bırakın. Cihazı elektrik fişinden çekin.
7. Kalıntıların çıkması için tabanı bir kumaş üzerinde gezdirin.
8. Ütü tabanını temizlemek amacıyla asla ovalama teli, aşındırıcı sünger, toz veya diğer kimyasalları kullanmayın.
9. Ütüyü kaldırmadan önce iyice soğumasını bekleyin.

Ütü sonrasında

Ütüyü fişten çekin ve buhar regülatörünü «☁» pozisyonuna getirin. Ütünün ömrünü uzatmak için hazne içerisindeki suyu boşaltın. Soğuduktan sonra ütüyü her zaman arkası üzerinde ve kuru bir yerde saklayın.

Bakım ve temizlik

Tabanın hasar görmemesi için ütüyü metal düğme ve fermuarların üzerinden geçirmeyin. Düzenli aralıklarla nemli bez kullanarak tabanı temizleyin. Mineral ve kireç artıklarını almak için bir ölçek sirke ile iki ölçek su karışımı kullanın. Ütü tabanını temizlemek amacıyla asla ovalama teli, aşındırıcı sünger, toz veya diğer kimyasalları kullanmayın.

Sorun giderme kılavuzu

Sorun	Çözüm
Buhar delikleri damlacık sızdırıyor	Buhar regülatörünü poz. «1» durumuna getirin veya buharı kapatın. Buhar püskürtme düğmelerine daha uzun aralıklarla basın. Daha yüksek bir ısı ayarı seçin.
Az buhar ya da hiç buhar oluşmuyor	Su seviyesini kontrol edin. Kendini temizleme işlevini (E) başlatın.
Buhar deliklerinden kireç parçacıkları çıkıyor	Kendini temizleme işlevini (E) başlatın.

Bu kılavuzdaki bilgiler haber vermeksizin değiştirilebilir.

Cihaz kullanım ömrünü tamamladığında lütfen evsel atıklarla birlikte atmayın. Cihaz bir Braun Servis Merkezine veya ülkenizde bulunan uygun bir toplama noktasına götürerek atılabilir.

EEE STANDARTLARINA UYGUNDUR



Bakanlıkça tespit edilen kullanım ömrü
10 yıldır.

Üretici firma ve CE işareti uygunluk değerlendirme
kuruluşu:

De'Longhi Braun Household GmbH
Carl-Ulrich-Str. 4
63263 Neu-Isenburg
Germany

Delonghi Bosphorus Ev Aletleri Tic. A.Ş.
Meydan Sok. No:1
Beybi Giz Plaza D:53-54 Maslak/İSTANBUL

DLB Tüketici Hizmetleri
444 27 64
info@braunhousehold.com.tr

Ελληνικά

Τα προϊόντα μας είναι σχεδιασμένα να πληρούν τα υψηλότερα πρότυπα ποιότητας, λειτουργικότητας και σχεδιασμού. Ελπίζουμε να απολαύσετε το νέο ατμοσίδηρό σας Braun.

Σημαντικές προφυλάξεις

- Πριν χρησιμοποιήσετε το σίδερο, διαβάστε όλες τις οδηγίες χρήσης. Φυλάξτε τις οδηγίες χρήσης για ολόκληρη τη διάρκεια ζωής της συσκευής.
- Βεβαιωθείτε ότι η τάση αντιστοιχεί στην τάση που αναγράφεται πάνω στο σίδερο.
- Αυτή η συσκευή μπορεί να χρησιμοποιηθεί από παιδιά ηλικίας από 8 ετών και άνω και άτομα με μειωμένες φυσικές, αντιληπτικές ή διανοητικές ικανότητες ή χωρίς εμπειρία και γνώσεις εάν επιτηρούνται ή τους έχουν δοθεί οδηγίες σχετικά με την ασφαλή χρήση της συσκευής με ασφαλή τρόπο και εάν έχουν καταλάβει τους πιθανούς κινδύνους. Τα παιδιά δεν πρέπει να παίζουν με τη συσκευή. Ο καθαρισμός και η συντήρηση από το χρήστη δεν θα πραγματοποιείται από παιδιά εκτός εάν είναι μεγαλύτερα από 8 ετών και επιτηρούνται.
- Κατά τη διάρκεια της λειτουργίας και της ψύξης, η συσκευή και το καλώδιο τροφοδοσίας της πρέπει να φυλάσσεται μακριά από παιδιά κάτω των 8 ετών.
-  Προσοχή: Θερμές επιφάνειες ! Τα ηλεκτρικά σίδερα συνδυάζουν υψηλές θερμοκρασίες και καυτό ατμό που μπορούν να προκαλέσουν εγκαύματα.
- Πάντα αποσυνδέετε το σίδερο από την παροχή ρεύματος πριν το γεμίσετε με νερό. Πάντοτε τραβάτε το φως, όχι το καλώδιο.
- Μην ανοίγετε το καπάκι του δοχείου νερού κατά τη διάρκεια του σιδερώματος.

- Το καλώδιο δεν πρέπει ποτέ να έρχεται σε επαφή με καυτά αντικείμενα ή την πλάκα.
- Ποτέ μη βυθίζετε τη συσκευή σε νερό ή άλλα υγρά.
- Το σίδερο πρέπει να χρησιμοποιείται και να αποτίθεται σε μια σταθερή επιφάνεια.
- Κατά τη διάρκεια παύσεων του σιδερώματος, πάντοτε τοποθετείτε το σίδερο σε όρθια θέση στη βάση του και εξασφαλίστε ότι η βάση τοποθετείται σε μια σταθερή επιφάνεια.
- Δεν πρέπει να αφήνετε το σίδερο χωρίς επιτήρηση όσο είναι συνδεδεμένο στην τροφοδοσία του.
- Ποτέ μη σιδερώνετε ή υγραίνετε ρούχα ενόσω τα φοράτε.
- Δεν πρέπει να χρησιμοποιείτε το σίδερο εάν έχει πέσει, εάν υπάρχουν ορατά σημάδια βλάβης ή εάν παρουσιάζει διαρροή.
- Ελέγχετε τακτικά το καλώδιο για ζημιές.
- Εάν η συσκευή (συμπεριλαμβανομένου του καλωδίου) παρουσιάζει οποιοδήποτε ελάττωμα, διακόψτε τη χρήση του και πηγαίνετέ το σε ένα κέντρο σέρβις της Braun για επισκευή. Λανθασμένες ή μη εξουσιοδοτημένες εργασίες επισκευής μπορούν να προκαλέσουν ατυχήματα ή τραυματισμό στο χρήστη. Οι ηλεκτρικές συσκευές Braun πληρούν τα ισχύοντα πρότυπα ασφαλείας.

A Περιγραφή

- 1 Δοσομετρητής νερού
- 2 Ακροφύσιο ψεκασμού
- 3 Άνοιγμα δοχείου νερού
- 4 Ενδεικτική λυχνία
- 5 Πλήκτρο ψεκασμού
- 6 Ρυθμιστής ατμού
θέση : χωρίς ατμό
θέση 1: ελάχ. ατμός
θέση 2: μέγ. ατμός
- 7 Επιλογέας θερμοκρασίας

- 8 Λυχνία auto-off (αυτόματη απενεργοποίηση) (ορισμένα μοντέλα μόνο)
- 9 Βάση
- 10 Πλήκτρο βολής ατμού
- 11 Πλήκτρο αυτοκαθαρισμού

B Πριν ξεκινήσετε

Αυτό το σίδερο έχει σχεδιαστεί για νερό της βρύσης. Αν έχετε εξαιρετικά σκληρό νερό, συνιστούμε τη χρήση ενός μίγματος 50 % νερού βρύσης και 50 % απεσταγμένου νερού. Ποτέ μην χρησιμοποιείτε αποκλειστικά απεσταγμένο νερό.

Μην προσθέτετε άλλα πρόσθετα (π.χ. κόλλα). Μην χρησιμοποιείτε νερό συμπύκνωσης από ένα στεγνωτήριο.

- Πριν το γεμίσετε με νερό, περιστρέψτε το ρυθμιστή ατμού (☞ = απενεργοποίηση ατμού).
- Γεμίστε το δοχείο νερού.
- Τοποθετήστε το σίδερο σε όρθια θέση στη βάση του και συνδέστε το στην τροφοδοσία. Επιλέξτε τη θερμοκρασία σύμφωνα με τον οδηγό σιδερώματος στη βάση του σιδερού ή στην ετικέτα μέσα στα ρούχα σας. Η ενδεικτική λυχνία (4) σβήνει όταν επιτευχθεί η επιθυμητή θερμοκρασία.

C Σιδέρωμα

1 + 2 Μεταβλητός ατμός

Μπορείτε να επιλέξετε την ποσότητα ατμού χρησιμοποιώντας το ρυθμιστή ατμού (6) (☞ = χωρίς ατμό, 1 = ελάχιστος ατμός, 2 = μέγιστος ατμός).

Ο επιλογέας θερμοκρασίας πρέπει να βρίσκεται στο εύρος μεταξύ «•••» και «max».

3 Στεγνό σιδέρωμα

Θέστε το ρυθμιστή ατμού (6) στη θέση «☞» (= ατμός απενεργοποιημένος).

4 Λειτουργία ψεκασμού

Πιέστε το πλήκτρο ψεκασμού (5).

5 Βολή ατμού

Η βολή ατμού μπορεί να ενεργοποιηθεί κατά το στεγνό σιδέρωμα.

Ο επιλογέας θερμοκρασίας πρέπει να βρίσκεται στο εύρος μεταξύ «•••» και «max».

Για να επιτύχετε μια καλή ριπή ατμού, περιμένετε μερικά δευτερόλεπτα μεταξύ μιας βολής ατμού και της επόμενης.

Η λειτουργία βολής ατμού μπορεί επίσης να χρησιμοποιηθεί στην κατακόρυφη θέση για να ριζέτε ατμό σε κρεμασμένα ρούχα.

D Auto-off (ορισμένα μοντέλα μόνο)

Η πορτοκαλί λυχνία «auto-off» (αυτόματη απενεργοποίηση) (8) θα αναβοσβήνει όταν

ενεργοποιηθεί η αυτόματη απενεργοποίηση. Αυτό συμβαίνει όταν αφήνετε το σίδερο ακρισιμοποίητο:

- σε οριζόντια θέση στην πλάκα του για περίπου 30 δευτερόλεπτα ή
- σε όρθια θέση στην βάση του για περίπου 8 λεπτά.

Για να ξεκινήσετε και πάλι το σιδέρωμα, ανακινήστε ελαφρά το σίδερο προς τα εμπρός έως ότου η λυχνία (8) ανάψει σταθερά

E Αυτοκαθαρισμός

Με την πάροδο του χρόνου, το ασβέστιο στο νερό προκαλεί τη συσσώρευση αλάτων στο εσωτερικό του σιδερού. Για να εμποδίσετε τα άλατα από το να μειώσουν την παραγωγή ατμού, θα πρέπει να πραγματοποιείτε τη διαδικασία «αυτοκαθαρισμός» κάθε δύο εβδομάδες.

Προχωρήστε όπως περιγράφεται στη σελίδα 5:

1. Θέστε το ρυθμιστή ατμού στη θέση «☞» και γεμίστε το δοχείο νερού.
2. Συνδέστε τη συσκευή στην τροφοδοσία και θέστε τον επιλογέα θερμοκρασίας στη θέση «max».
Η ενδεικτική λυχνία είναι αναμμένη.
3. Η ενδεικτική λυχνία σβήνει (το σίδερο είναι στη θερμοκρασία).
4. Αποσυνδέστε τη συσκευή από την τροφοδοσία.
5. Κρατήστε τη συσκευή πάνω από ένα νεροχύτη, πιέστε το πλήκτρο αυτοκαθαρισμού (11) και, κρατώντας το πλήκτρο πιεσμένο, ανακινήστε το σίδερο απαλά προς τα εμπρός και προς τα πίσω. Υπολείμματα αλάτων και άλλες ακαθαρσίες ανακατεμένες με βραστό νερό βγαίνουν από την πλάκα. Απελευθερώστε το πλήκτρο αυτοκαθαρισμού όταν αδειάσει το δοχείο νερού.
6. Συνδέστε τη συσκευή στην τροφοδοσία και αφήστε την σε λειτουργία για τουλάχιστον δύο λεπτά ώστε να στεγνώσει η πλάκα. Αποσυνδέστε τη συσκευή από την τροφοδοσία.
7. Μετακινήστε την πλάκα πάνω από ένα πανί για να αφαιρέσετε τυχόν υπολείμματα.
8. Ποτέ μη χρησιμοποιήσετε ατσάλωμαλλο, σφυογάρια για τρίψιμο που χαράζουν, σκόνες ή άλλα χημικά για τον καθαρισμό της πλάκας.
9. Αφήστε το σίδερο να κρυώσει εντελώς, στη συνέχεια φυλάξτε το.

Μετά το σιδέρωμα

Αποσυνδέστε το σίδερο από την τροφοδοσία και περιστρέψτε το ρυθμιστή ατμού στη θέση «☞». Για να παρατείνετε τη ζωή του σιδήρου, αδειάζετε το δοχείο νερού. Αποθηκεύετε το κρύο σίδερο σε ξηρό μέρος πάντοτε όρθιο στη βάση του.

Συντήρηση και καθαρισμός

Για να αποφύγετε ζημιές της πλάκας, μην σιδερώσετε πάνω από μεταλλικά κουμπιά ή φερμουάρ.

Καθαρίζετε την πλάκα τακτικά με ένα υγρό πανί. Για να αφαιρέσετε υπολείμματα αλάτων/κόλλας, χρησιμοποιήστε ένα μίγμα ξυδιού/ νερού σε αναλογία 1 : 2. Ποτέ μη χρησιμοποιήσετε ατσαλόμαλλο, σφουγγαράκια για τρίψιμο που χαράζουν, σκόνες ή άλλα χημικά για τον καθαρισμό της πλάκας.

Οδηγός επίλυσης προβλημάτων

Πρόβλημα	Λύση
Βγαίνουν σταγόνες από τα ανοίγματα του ατμού	Θέστε το ρυθμιστή ατμού στη θέση «1» ή απενεργοποιήστε τον ατμό. Τηρείτε μεγαλύτερα διαστήματα όταν πιέζετε το πλήκτρο βολής ατμού. Επιλέξτε μια υψηλότερη ρύθμιση θερμοκρασίας.
Παράγεται λιγότερος ατμός ή καθόλου ατμός	Ελέγξτε τη στάθμη του νερού. Εκτελέστε τη διαδικασία αυτοκαθαρισμού (E).
Βγαίνουν σωματίδια ασβεστίου από τα ανοίγματα του ατμού	Εκτελέστε τη διαδικασία αυτοκαθαρισμού (E).

Υπόκειται σε αλλαγές χωρίς προηγούμενη ειδοποίηση.

Παρακαλούμε μην πετάξετε τη συσκευή με τα κοινά οικιακά απορρίμματα στο τέλος της ωφέλιμης ζωής της. Η απόρριψη μπορεί να γίνει σε ένα κέντρο σέρβις της Braun ή σε κατάλληλα σημεία συλλογής στη χώρα σας.



Қазақша

Біздің бұйымдарымыз сапа, атқарымдық және дизайн бойынша қойылатын ең жоғары сапаларына сай келеді. Жаңа Braun бу үтігіңіз өзіңізге ләззат әкеледі деп үміттенеміз.

Маңызды қауіпсіздік шаралары:

- Үтікті қолдану алдынан қолдану нұсқауларының бәрін толығымен оқыңыз.
Қолдану нұсқаулығын құралдың жұмыс өмірі бойынша сақтаңыз.
- Электр кернеудің үтікте көрсетілген кернеу деңгейіне сай болуын тексеріңіз.
- Бұл құрал жасы сегізден асқан балалар және физикалық, сенсорлық немесе психикалық қабілеттері шектелген, немесе бұл құралды қолдану үшін керекті тәжірибесі не білімі болмаған адамдар арқылы тек өздерінің бақылау астында болып, немесе осы құралды қауіпсіз түрде қолдану бойынша нұсқаулармен танысып, мүмкін бола алатын тәуекелдермен танысқаннан кейін ғана қолданыла алады. Балалардың бұл құралмен ойнамауы қажет. Тазалау мен күтім жұмыстары жасы 8 асқаннан балалар тарабынан ғана, тек балалардың бақылау астында болғанында ғана өткізіле алынады.
- Жұмыс істеп тұрғанында және оның суытылуы барысында құрал және оның кабелі жасы 8 толмаған балалардан ұзақта болуы керек.
-  Сақтандыру: Ыстық үстілер!
Электр үтіктері жоғары температура және ыстық буымен жұмыс істеп, күйіп қалу қауібіне апара алады.
- Ішіне су құю алдынан үтік ашасын әрқашанда электр тоғынан ажыратып қою қажет. Ажырату үшін әрқашан ашасынан ұстап тартыңыз, кабелінен тартпаңыз.
- Үтіктеу барысында ешқашан су құю үшін арналған сауыттың қақпашасын ашпаңыз.
- Кабелдер ешқашан ыстық заттарына немесе ыстық табанына тиіп қалмауы қажет.
- Үтікті ешқашан су немесе басқа сұйық заттар ішіне салмаңыз.
- Үтікті тұрақты үстілердің үстінде ғана қолдану және қою қажет.
- Үтікті әрқашан өзінің аяқ тірегіне тік қойып сақтап, аяқ тірегінің тұрақты үстінде тұрғанын тексеріп алыңыз.
- Электр тоғына қосылып тұрғанында үтікті бақылаусыз қалдырмау қажет.
- Дене үстінен киілген киімдерді ешқашан үтіктемеңіз немесе бүмен өндемеңіз.
- Жерге түсіп қалғаннан кейін, көзбен көріліне алынатын зақымдануы пайда болғанда немесе ішінен су аға бастаса үтікті қолданбау қажет.
- Кабелде бұзылған жерлерінің бар не жоқ болуын үдемі тексеруіңіз лазым.
- Егер құралда (кабелімен бірге) бұзылып зақымдалған жерлері бар болса, оның қолдануын тоқтатып, оны жөндеу үшін Braun

компаниясының техникалық қызмет көрсету орталығына апарыңыз. Қате жасалған немесе кәсіби түрде жасалмаған жөндеу жұмыстары апаттарға жол беріп, пайдаланушының жарақаттануына апаруы мүмкін. Braun компаниясының электрбұйымдары қолдануда болатын қауіпсіздік стандарттарына сай келеді.

А Сипаттамасы

- 1 Су құю ыдысы
- 2 Бүріккі қақпағы
- 3 Су сауытының қақпақшасы
- 4 Тексеру шамы
- 5 Бүріккіш түймешігі
- 6 Бу реттегіші
☞ поз.: бусыз
1 поз.: ең төменгі бу деңгейі
2 поз.: ең жоғ. бу деңгейі
- 7 Температура таңдағышы
- 8 Шамды авто өшіру («Auto Off Light») авто өшіру («Auto Shut Off») (барлық моделдерде емес)
- 9 Аяқ тірегі
- 10 Бу беру түймешігі
- 11 Өзін-өзі тазалау («Self Clean») түймешігі

В Қолдану алдында

Бұл үтік ауыз сумен қолдану үшін мақсатталған. Егер қолданатын суыңыздың қатаңдығы тым жоғары болса, біз қолданатын суыңызды 50 % ауыз су және 50 % дистилденіп тазартылған сумен араластыруыңызды ұсынамыз. Ешқашанда дистилденіп тазартылған суды араластырылмаған түрде қолданбаңыз. Ешбір қосымшаларды қоспаңыз (мысалы крахмал). Құрғатқыш атанағынан конденсациялық суын қолданбаңыз.

- Сумен толтыру алдынан бу реттегішін өшіріп қойыңыз (☞ = бу реттегіші өшірулі).
- Су сауытын толтырыңыз.
- Үтікті өзінің аяқ тірегіне тік қойып, оны электр тоқ беру жүйесіне қосыңыз. Үтіктің аяқ тірегінде немесе өзіңіздің киімдеріңіздің затбелгілерінде көрсетілгендей лайықты температура таңдаңыз.
- Таңдалған температура орнатылғаннан кейін тексеру шамы (4) сөнеді.

С Үтіктеу

1 + 2 Өзгермелі бу

Бу реттегішін қолдану арқылы бу көлемін таңдай аласыз (6) (☞ = бусыз, 1 = ең төменгі бу деңгейі, 2 = ең жоғары бу деңгейі). Температура таңдағышы «●●●» және «max» арасында болуы қажет.

3 Құрғақ үтіктеу

Бу реттегішін (6) «» (= бусыз) позициясына қойыңыз.

4 Бүріккіш функциясы

Бүріккіш түймешігін басыңыз (5).

5 Бу беру

Бу беруін құрғақ үтіктеу барысында да қосуға болады. Температура таңдағышы «**•••**» және «**max**» арасында болуы қажет. Бу ағымының сапасын жақсарту үшін бір бу шығарылуы мен келесі бу шығарылуы арасында бірнеше секунд күтіңіз. Бу шығару функциясын ілініп тұрған киімдерді булап үтіктеу үшін де тік түрде ұстап қолдануға болады.

D Авто-өшіру (бәрі молдерде емес)

Сарғылт түсті «авто өшіру» («Auto Off») шамы (8) автоматты түрде өшірулі функциясы қосылғанда жыпықтайды. Үтіктің қолданбай қалдырылғанында, осы функция төмендегі жағдайларда қосылады:

- көлбеу түрде немесе өзінің табанында 30 секундтан астам бойы қалдырылғанында немесе
- тік түрде немесе өзінің аяқ тірегінде 8 минуттан астам қалдырылғанында.

Үтіктеуді жалғастыру үшін, үтікті алға қарай (8) шамы тұрақты түрде жанғанша дейін баяу шайқаңыз.

E Өзін-өзі тазалау («Self Cleaning»)

Біраз уақыттан кейін судағы таты үтік ішінде қақтың пайда болуына апара бастайды. Бу шығару қабілетін төмендетін қақты болдырмау үшін өзін-өзі тазалау әдісін «Self Clean» әр екі аптада бір рет қолдануыңыз лазым. 5 бетте көрсетілгендей әрекет етіңіз:

1. Бу реттегішін «» белгіге қойып, су сауытын толтырыңыз.
2. Құралды электр тоқ беру жүйесіне қосып, температура таңдағышын «**max**» (ең жоғары) позициясына қойыңыз. Басқару шамы жанады.
3. Басқару шамы өшіріледі (үтік қойылған температурада).
4. Құралды электр тоқ беру жүйесінен ажыратыңыз.
5. Құралды шұңғылшанын үстінен ұстап «Self Clean» («өзін-өзі тазалау») (11) түймешігін басыңыз да, түймешікті баса тұрып үтікті баяу ғана алға және артқа қарай шайқаңыз. Қақ қалдықтары және басқа қалдықтары қайнаған сумен бірге үтік табанынан шығады. Су сауыты босатылғаннан кейін «Self Clean» («өзін-өзі тазалау») түймешігін босатыңыз.

6. Құралды электр тоғын беру жүйесінің розеткасына қосып, құрғау үшін қосылып тұрған күйінде ең азында екі минут бойы қалдырыңыз. Одан кейін құралды электр тоғын беру жүйесінің розеткасынан ажыратыңыз.
7. Қалған қалдықтарын толығымен шығару үшін үтік табанын шүберек үстінен жүргізіңіз.
8. Үтік табанын тазалау үшін ешқашан темір қырғыш, абразивті тазалау құралдарын, ұнтақтарын немесе басқа химиялық заттарын қолданбаңыз.
9. Үтікті толығымен суытып алып, одан кейін оны сақтау жеріне қойыңыз.

Үтіктегеннен кейін

Үтікті электр тоғын беру жүйесінен шығарып, бу реттегішін «» позициясына қойыңыз. Үтіктің жұмыс өмірін ұзарту үшін су сауытын ұдайы босатып жүріңіз. Үтікті әрқашан суытып алып аяқ тірегіне тік қойып сақтаңыз.

Күту мен тазалау

Үтік табанының зақымданып бұзылуына жол бермеу үшін металлдан жасалған түймелер немесе сыдырма ілгектері үстінен үтіктемеңіз. Минералдар/қақ қалдықтарын жою үшін 1 : 2 қылып араластырылған сірке су/ауыз су қосындысын қолданыңыз. Үтік табанын тазалау үшін ешқашан темір қырғыш, абразивті тазалау құралдарын, ұнтақтарын немесе басқа химиялық заттарын қолданбаңыз.

Қателер мен бөгеттерді жою бойынша анықтама

Мәселе	Шешім
Бу шығаратын саңылауларынан су тамшылары шығып тұр	Бу реттегішін «1» поз. қойыңыз немесе бу берілуін басқанда уақыт аралықтарын ұзағырақ қылыңыз. Температураны жоғарырақ деңгейіне орнатыңыз.
Шығарылатын будың көлемі төмен немесе бу тіпті шығарылмайды	Су деңгейін тексеріңіз. Өзін-өзі тазалауын өткізіңіз (E).
Бу шығаратын саңылауларынан қақ шығып тұр	Өзін-өзі тазалауын өткізіңіз (E).

Алдын-ала хабарлама жасаусыз техникалық өзгертулерінің жасалуы мүмкін.

Электрбұйымның жұмыс өмірі аяқталғанынан кейін оны тұрмыстық қалдықтар контейнеріне кәдеге жарату үшін салмаңыз. Ескі қолданған электрбұйымдарды Braun компаниясының техникалық қызмет көрсету орталықтарына немесе өз еліңіздегі ескі электрбұйымдарды жинайтын лайықты орнына тапсырыңыз.



Шығарылған жылы

Шығарылған жылын белгілеу үшін бұйым тақташасындағы 5-сандық шығарушы кодын қараңыз. Шығарушы кодының бірінші саны шығарған жылдың соңғы санын білдіреді. Келесі 2 сандар шығарылған жылдың күнтізбелік апта санын білдіреді. Ал соңғы 2 сандар 1992 жылдан бастап автоматты түрде есептелген басып шығару мерзімін білдіреді.
Мысалы: 30421 – Бұйым 2013 жылының 4 аптасында шығарылған.

EAC

Бу үтік, Braun TexStyle 3,
Тип 12730000 (TS 345)
Тип 12730001 (TS 355 A)
220–240 Кернеу, 50/60 Гц, 2000 Ватт

Қытайда жасалған үшін
Делонги Браун Хаусхолд ГмбХ
Германия Заңды өндіруші:
Делонги Браун Хаусхолд ГмбХ
Карл-Улрих-Штрассе ң
63263 Ной-Изенбург

Бұйымды іске пайдалану нұсқаулығына сәйкес өз мақсатында пайдалану керек. Бұйымның қызмет мерзімі тұтынушыға сатылған күннен бастап 2 жылды құрайды.

Импортер: «Делонги» ААҚ,
Ресей, 127055, Москва қаласы, Суцёвская
көшесі, 27/3-үй
(27-үй, 3-құрылым)
Тел. +7 (495) 781-26-76

Русский

Наши изделия отвечают высочайшим требованиям качества, функциональности и дизайна. Надеемся, что вы останетесь довольны своим новым паровым утюгом Braun.

Меры предосторожности

- Перед использованием утюга внимательно ознакомьтесь с инструкцией. Сохраняйте ее до тех пор, пока пользуетесь изделием.
- Убедитесь, что напряжение в сети соответствует значению, указанному на утюге.
- Дети до 8 лет и старше, а также лица с ограниченными физическими, сенсорными или умственными возможностями либо не обладающие соответствующим опытом могут использовать прибор только при надлежащей помощи и под присмотром во избежание опасности. Утюг – не игрушка. Не разрешайте детям до 8 лет без присмотра пользоваться утюгом или чистить его.
- Дети до 8 лет не должны находиться вблизи от утюга и шнура во время глажения или остывания.
-  Осторожно! Горячая поверхность! При работе электроутюг сильно нагревается и выпускает пар, что может вызвать ожог.
- Прежде чем заполнить утюг водой, отключите его от сети. Вынимая вилку из розетки, тяните за вилку, а не за шнур.
- Не открывайте во время глажения крышку резервуара для воды.
- Не допускайте соприкосновения сетевого шнура с горячими предметами или подошвой утюга.
- Никогда не погружайте утюг в воду или другие жидкости.
- Для глажения выбирайте устойчивую поверхность.
- В перерывах между глажением всегда ставьте утюг на пятку. Убедитесь, что утюг находится на устойчивой поверхности.
- Не оставляйте включенный утюг без внимания.
- Никогда не гладьте и не отпаривайте одежду, надев ее.
- Не пользуйтесь утюгом, если он протекает или заметны другие повреждения.
- Регулярно проверяйте шнур на наличие повреждений.
- В случае поломки утюга (или шнура) отнесите его для ремонта в сервис-центр Braun. Неквалифицированный ремонт может стать причиной несчастного случая или травмы пользователя. Электрические приборы фирмы Braun отвечают требованиям соответствующих стандартов по технике безопасности.

А Описание

- 1 Мерный стакан
- 2 Отверстие пульверизатора
- 3 Отверстие резервуара для воды
- 4 Индикатор регулятора температуры
- 5 Кнопка пульверизатора
- 6 Парорегулятор:
☞ — без пара;
1 — минимальная подача пара;
2 — максимальная подача пара
- 7 Терморегулятор
- 8 Индикатор автоматического отключения (только в определенных моделях)
- 9 Пятка утюга
- 10 Кнопка подачи пара
- 11 Кнопка активации самоочистки

В Перед началом использования

Для этого утюга можно использовать водопроводную воду. Если вода очень жесткая, рекомендуем использовать смесь водопроводной и дистиллированной воды (1:1). Никогда не используйте только дистиллированную воду. Не добавляйте в воду никаких веществ (например, крахмал). Не используйте конденсационную воду из сушильного автомата.

- Перед тем как заполнять резервуар водой, поверните парорегулятор в соответствующее положение (☞ — без пара).
- Заполните резервуар водой.
- Поставьте утюг на пятку и подключите его к сети. Установите переключатель температуры на необходимый режим (согласно значениям терморегулятора или ярлыку на одежде). Индикатор регулятора (4) погаснет, как только утюг нагреется до выбранной температуры.

С Глажение

1 + 2 Регулировка количества пара

Вы можете выбрать количество выпускаемого пара при глажении с помощью парорегулятора (6) (☞ — без пара, 1 — минимальное количество, 2 — максимальное количество). Положение терморегулятора должно быть в диапазоне от «●●●» до «max».

3 Сухое глажение

Для глажения без пара поверните парорегулятор (6) в положение (☞ — без пара).

4 Пульверизатор

Нажимайте кнопку пульверизатора (5).

5 Паровой удар

Функцию парового удара можно активировать во время сухого глажения.

58

Положение терморегулятора должно быть в диапазоне от «●●●» до «max».

Чтобы пар выпускался в нужном количестве, подождите несколько секунд после первого и второго ударов.

Паровой удар можно также использовать, когда утюг находится в вертикальном положении. Эта функция особенно полезна для отпаривания висящей одежды.

D Автоматическое отключение (только в некоторых моделях)

Оранжевый индикатор (8) загорается, когда механизм автоматического отключения активирован. Это происходит, когда утюг находится:

- в горизонтальном положении (на подошве) около 30 секунд;
- в вертикальном положении (на пятке), около 8 минут.

Чтобы снова включить утюг, просто подвигайте им – и индикатор (8) погаснет.

E Функция самоочистки

Со временем известь в воде образует на стенках утюга накипь. Чтобы она не препятствовала образованию пара, выполняйте самоочистку раз в две недели.

Следуйте инструкциям на странице 5.

1. Установите парорегулятор в положение «☞» и заполните резервуар водой.
2. Подключите утюг к сети. Затем установите терморегулятор в положение «max». Загорится индикатор регулятора температуры.
3. Индикатор погаснет, когда утюг нагреется до соответствующей температуры.
4. Отключите утюг.
5. Держа утюг над раковиной, нажмите кнопку (11). Удерживая кнопку, несколько раз слегка встряхните утюг. Через отверстия в подошве начнет выходить горячая вода с накипью и другими примесями. Отпустите кнопку, когда вода в резервуаре закончится.
6. Подключите утюг к сети и оставьте минуты на две до полного высыхания подошвы. Отключите утюг.
7. Протрите подошву тканью, чтобы удалить остатки накипи.
8. Никогда не используйте для чистки стальную мочалку, губку для промывки и другие химические вещества.
9. Подождите, пока утюг полностью остынет, и уберите его.

После глажения

Отключите утюг и поверните парорегулятор в положение «☞». Чтобы утюг служил дольше, всегда выливайте из резервуара воду. Храните

остывший утюг в вертикальном положении в сухом месте.

Уход и чистка

Во избежание повреждения подошвы не проводите утюгом по верху металлических пуговиц и молний.

Регулярно протирайте подошву влажной тканью.

Для удаления остатков крахмала используйте смесь уксуса и воды в соотношении 1 : 2.

Никогда не используйте для чистки стальную мочалку, губку для промывки и другие химические вещества.

Устранение неисправностей

Проблема	Решение
Через отверстия для подачи пара вытекают капли воды	Поверните парорегулятор в позицию «1» или выключите функцию подачи пара. Делайте более длительные интервалы, когда пользуетесь кнопкой подачи пара. Выберите максимальный температурный режим.
Парообразование уменьшилось или вообще отсутствует	Проверьте уровень воды. Активируйте функцию самоочистки утюга (E).
Через отверстия для подачи пара выходят известковые образования	Активируйте функцию самоочистки утюга (E).

Возможны изменения без уведомления.

По истечении срока годности не выбрасывайте изделие с бытовыми отходами. Для утилизации обратитесь в сервис-центр Braun или соответствующие пункты приема утильсырья.



Утюг, Braun TexStyle 3,
тип 12730000 (TS 345)
тип 12730001 (TS 355 A)
220–240 Вольт, 50/60 Герц, 2000 Ватт

Изготовлено в Китае для
Де'Лонги Браун Хаусхолд ГмбХ Германия
De'Longhi Braun Household GmbH
Carl-Ulrich-Straße 4
63263 Neu-Isenburg/Germany

Изделие использовать по назначению в соответствии с руководством по эксплуатации. Срок службы изделия составляет 2 года с даты продажи потребителю.

Импортер и ответственный за претензии потребителей: ООО «Делонги», Россия, 127055, Москва, ул. Суцневская, д. 27, стр. 3. Тел. +7 (495) 781-26-76

Дата изготовления

Чтобы узнать дату выпуска, посмотрите на пятизначный код продукта (возле таблички с обозначением серии). Первая цифра обозначает последнюю цифру года изготовления. Две следующие цифры – это календарная неделя. А последние две указывают издание (автоматически подсчитывается с 1992 года). Пример: 30421 – изделие было выпущено в 2013 году (в 4 неделю).

Українська

Наша продукція відповідає найвищим стандартам якості, функціональності й дизайну. Сподіваємося, вам сподобається нова парова праска фірми Braun.

Заходи безпеки

- Перш ніж почати користуватися праскою, повністю прочитайте інструкцію з експлуатації. Зберігайте її, поки користуєтеся пристроєм.
- Переконайтеся, що напруга у вашій електромережі відповідає значенню, указаному на прасці.
- Діти до 8 років і старші, а також особи з обмеженими фізичними, сенсорними чи розумовими можливостями або люди, які не мають досвіду використання таких пристроїв, не повинні користуватися праскою без належної допомоги чи пильного нагляду. Тримайте пристрій подалі від дітей. Не дозволяйте дітям до 8 років без нагляду користуватися праскою або чистити її.
- Не підпускайте їх до пристрою чи шнура під час прасування або охолодження.
-  **Обережно! Гаряча поверхня!**
Під час роботи електропраска нагрівається й випускає пару, тому може спричинити опіки.
- Перш ніж залити воду в праску, відключіть її від електромережі. При цьому тягнути слід за вилку, а не шнур.
- Не відкривайте кришку резервуара під час прасування.
- Стежте за тим, щоб шнур не торкався гарячих предметів або підшви праски.
- Не занурюйте праску у воду чи інші рідини.
- Користуватися праскою та ставити її можна лише на стійку поверхню.
- Роблячи перерву під час прасування, завжди ставте праску вертикально на п'ятку – обов'язково на стійку поверхню.
- Не залишайте ввімкнену праску без нагляду.
- Не можна обробляти паром та прасувати речі, надягнені на людину.
- Не користуйтеся праскою після її падіння, якщо є ознаки пошкодження або протікання.
- Регулярно перевіряйте цілісність шнура.
- Якщо пристрій або шнур пошкоджено, вимкніть його та віднесіть до сервісного центру Braun. Неякісний ремонт, виконаний некваліфікованою особою, може спричинити небезпеку для користувача. Електричні пристрої Braun відповідають чинним стандартам безпеки.

А Опис

- 1 Мірна чаша
- 2 Отвір пульверизатора
- 3 Отвір резервуара для води
- 4 Індикатор температури
- 5 Кнопка пульверизатора
- 6 Парорегулятор:
 — без пари;
1 — мінімальна кількість пари;
2 — максимальна кількість пари
- 7 Терморегулятор
- 8 Індикатор автоматичного вимикання (лише на деяких моделях)
- 9 П'ятка
- 10 Кнопка подачі пари
- 11 Кнопка активації самоочищення

В Підготовка до прасування

У цій прасці слід використовувати воду з водогону. Якщо вода жорстка, радимо змішати дистильовану воду й воду з водогону (1:1). Не користуйтеся лише дистильованою водою. Не додавайте у воду інші речовини (наприклад, крохмаль). Не використовуйте конденсат із сушильного апарату.

- Перш ніж залити воду, поверніть парорегулятор у перше положення ( — без пари).
- Заповніть резервуар водою.
- Поставте праску на п'ятку та підключіть її до мережі. Виставте необхідний режим терморегулятора відповідно до температури, указаній на п'ятці праски або на етикетці одягу. Коли праска нагрівається до виставленого значення, індикатор регулятора (4) вмикається.

С Прасування

1 + 2 Регулювання подачі пари

За допомогою парорегулятора (6) кількість пари можна змінювати ( — без пари, 1 — мінімальна кількість, 2 — максимальна кількість). Положення терморегулятора має бути в діапазоні від позначки «●●●» до «max».

3 Сухе прасування

Установіть парорегулятор (6) у перше положення ( — без пари).

4 Функція пульверизатора

Натисніть відповідну кнопку (5).

5 Паровий удар

Функцію парового удару можна активувати під час сухого прасування.

Положення терморегулятора має бути в діапазоні від позначки «●●●» до «max».

Щоб пара випускалася в необхідній кількості, почекайте кілька секунд після першого й другого ударів.

Паровий удар можна також використовувати, тримаючи праску вертикально. Ця функція особливо корисна для відпарювання одягу, що висить.

D Автоматичне вимикання (лише в деяких моделях)

Коли механізм автоматичного вимикання активовано, загорається відповідний індикатор (8). Ця функція спрацьовує, якщо праска стоїть:

- горизонтально на підшві близько 30 секунд;
- вертикально на п'ятці близько 8 хвилин.

Щоб знову ввімкнути праску, просто порухайте нею, доки індикатор (8) не згасне.

E Самоочищення

З часом вапно утворює на стінках праски наліт. Щоб він не перешкодив утворенню пари, раз на два тижні активуйте функцію самоочищення. Дотримуйтесь інструкцій на сторінці 5.

1. Установіть парорегулятор у положення і заповніть резервуар водою.
2. Підключіть праску до електромережі. Після цього встановіть терморегулятор у положення «max». Засвітиться індикатор.
3. Невдовзі індикатор згасне (праска нагрілася до вибраної температури).
4. Відключіть праску.
5. Тримаючи праску над раковиною, натисніть і утримуйте кнопку (11). Кілька разів легко струсніть праску. Через отвори підшви почне виходити гаряча вода з нальотом та іншими домішками. Щойно вода в резервуарі закінчиться, відпустіть кнопку.
6. Підключіть праску до електромережі й залиште ввімкненою хвилини на дві до повного висихання підшви. Відключіть праску.
7. Протріть підшву тканиною, щоб видалити залишки накипу.
8. Не використовуйте для чищення металеву мочалку, губку, порошки й інші хімічні речовини.
9. Зачекайте, доки праска охолоне, а потім приберіть її.

Після прасування

Відключіть праску від електромережі й установіть парорегулятор у положення «0».

Щоб подовжити термін служби праски, завжди виливайте з резервуара воду. Зберігайте охолоджену праску в сухому місці, у вертикальному положенні на п'ятці.

Чищення та догляд

Щоб запобігти пошкодженню підшви, не проводьте праскою по металевих гудзиках і блискавках.

Регулярно протирайте підшву вологою тканиною. Для видалення залишків крохмалю використовуйте суміш оцту й води у співвідношенні 1 : 2. Не використовуйте для чищення підшви металеву мочалку, губку, порошки й інші хімічні речовини.

Усунення несправностей

Проблема	Усунення
З отворів для подачі пари витікають краплі води	Установіть парорегулятор у положення «1» або вимкніть функцію подачі пари. Рідше натискайте кнопку подачі пари. Виберіть максимальний температурний режим.
Подається мала кількість пари або її немає зовсім	Перевірте рівень води в резервуарі. Активуйте функцію самоочищення праски (E).
З отворів для пари виходять вапняні «пластівці»	Активуйте функцію самоочищення праски (E).

Виробник залишає за собою право на внесення змін без попереднього повідомлення.

Після завершення терміну служби не викидайте пристрій разом із побутовими відходами. Для утилізації зверніться до сервісного центру Braun або відповідних пунктів прийому.



001

Гаряча лінія 0 800 503-507 (дзвінки зі стаціонарних телефонів безкоштовні).

Country of origin: China

Year of manufacture

To determine the year of manufacture, refer to the 5-digit production code located near the type plate. The first digit of the production code refers to the last digit of the year of manufacture. The next 2 digits refer to the calendar week in the year of manufacture. And the last 2 digits show the print date automatically calculated since 1992.

Example: 30421 - The product was manufactured in week 4 of 2013.

بلد المنشأ: الصي

سنة الصنع:

لمعرفة سنة الصنع، يرجى قراءة أرقام المنتج الخمسة الواردة بجانب بطاقة النوع. إذ يشير أول رقم إنتاج إلى الرقم الأخير من سنة الصنع. كما يشير الرقمين التاليين إلى ترتيب الأسبوع في سنة الصنع. أما آخر رقمين فيشير إلى تاريخ الطباعة الذي يُحسب تلقائياً منذ العام 1992. مثال: 30421 - تم صنع المنتج في الأسبوع الرابع من العام 2013.

بقطعة قماش مبللة. لمنع تشكل الترسبات / النشاء، استخدم مزيج المياه مع الخل بنسبة 1:2. لا تقم بتنظيف سطح المكواة بالحرير الفولاذي (سيف الجلي) أو قطع التنظيف التي تسبب الخدوش، أو أي مواد كيميائية أخرى.

دليل إصلاح الأعطال

العطل	الحل
نقاط مياه تخرج من فوهات البخار	ضع محدد البخار على "الوضع 1" أو أطفئ البخار. انتظر فترة أطول قبل الضغط مرة أخرى على زر البخار. اختر درجة حرارة أعلى.
يخرج القليل من البخار أو لا وجود للبخار	تحقق من مستوى المياه. استخدم ميزة التنظيف التلقائي (E).
حبيبات كالسيوم تخرج من فتحات البخار	استخدم ميزة التنظيف التلقائي (E).

خاضع للتغير من دون إشعار مسبق.

يرجى عدم التخلص من المنتج بإلقائه ضمن المهملات المنزلية. يمكن أن يتم التخلص من المنتج من خلال مركز صيانة براون أو من خلال الأماكن المناسبة المتوفرة في بلدك.

• املاً خزان المياه.

• ضع المكواة بشكل رأسي على المساند السفلية ثم صلها بالتيار الكهربائي. اختر درجة الحرارة المناسبة تبعاً لدليل المكواة عند مساندها السفلية أو المصقات الموجودة على الملابس. يُطفاً الضوء التوجيهي تلقائياً حين تصل درجة الحرارة إلى الحد المطلوب.

C الكي

1 + 2 البخار المتغير

يمكنك أن تحدد كمية البخار من خلال زر منظم البخار (6) (☹️ = لا بخار، 1 = الحد الأدنى من البخار، 2 = الحد الأعظمي للبخار). محدد درجة الحرارة يجب أن يكون بين «000» و(الحد الأعظمي).

3 الكي الجاف

حدد منظم البخار (6) على الوضع (إطفاء البخار)

4 ميزة البيخ

اضغط على زر البيخ (5)

5 فوهة البخار

يمكن تفعيل انبعاث البخار عند الكي الجاف. محدد درجة الحرارة يجب أن يكون بين «000» و(الحد الأعظمي). لتحصل على كمية كافية من البخار، انتظر بضع ثوانٍ بين انبعاث البخار وانبعاثه مرة أخرى. يمكن استخدام ميزة البخار حين تكون المكواة بوضعية عامودية عند كي الملابس المعلقة.

D الإطفاء التلقائي

(موديلات محددة فقط)

سيومض مصباح الإطفاء التلقائي البرتقالي (8) حين يتم تفعيل ميزة الإطفاء التلقائي. وهذا ما يحدث حين ترك المكواة من دون استخدام:

- أفقياً على سطح الكي لمدة 30 ثانية تقريباً
- عامودياً على مساندها السفلية لمدة 8 دقائق تقريباً

للقيام بالكي مجدداً، قم بهز المكواة بشكل لطيف نحو الأمام حتى تصبح إضاءة المصباح (8) ثابتة.

E التنظيف التلقائي

بمرور الوقت، يسبب الكلس في المياه تشكّل ترسبات داخل المكواة. ولتغ هذه الترسبات من حجب البخار المنبعث، يتوجب عليك إجراء عملية "التنظيف الذاتي" كل أسبوعين:

ابدأ بالخطوات الموضحة في الصفحة 5:

1. حدد منظم البخار على وضعية التشغيل واملأ خزان المياه.
2. صل المكواة بمقيس الكهرباء وحدد درجة حرارة المنظم إلى الدرجة القصوى (max). سيضيء المؤشر التوجيهي.
3. يُطفاً المؤشر التوجيهي (المكواة عند درجة الحرارة المطلوبة).
4. افصل المكواة عن الكهرباء.
5. أمسك الجهاز فوق المغسلة، اضغط على زر التنظيف التلقائي (11) واستمر بالضغط، ثم هزّ المكواة بلطف إلى الأمام والخلف. بقايا الترسبات والشوائب الأخرى سوف تدوب مع المياه المغلية التي تخرج من فتحات سطح المكواة. اترك زر "التنظيف الذاتي" حين يكون يصبح خزان المياه فارغاً.
6. صل المكواة بمقيس الكهرباء واركبها في حالة التشغيل لمدة دقيقتين على الأقل حتى يجف سطحها. افصل الكهرباء عن المكواة.
7. مرر سطح المكواة على قطة قماش للتخلص من أي شوائب.
8. لا يجوز تنظيف سطح المكواة بالحرير الفولاذي (سيف الجلي) أو قطع التنظيف التي تسبب الخدوش، أو أي مواد كيميائية أخرى.
9. اترك المكواة لتبرد تماماً ثم ضعها في مكان آمن.

بعد الانتهاء من الكي

افضل المكواة عن الكهرباء، وحدد منظم البخار إلى الوضع «☹️». لإطالة عمر المكواة، احرص على إفراغ خزان المياه بعد الانتهاء. احفظ المكواة بعد أن تبرد في مكان جاف على أن تكون قائمة على مساندها السفلية.

الصيانة والتنظيف

لتجنب إتلاف سطح المكواة، لا تقم باستخدامه فوق الأزار المعدنية أو السحّابات. نظف سطح المكواة باستمرار

عربي

- تمتاز منتجاتنا بأعلى معايير الجودة، والمزايا، والتصميم.
 - نتمنى أن تستمتعوا بمكواة براون الجديدة.
-
- ### معلومات السلامة
- قبل البدء باستخدام المكواة، يرجى قراءة تعليمات الاستخدام كاملة، والالتزام بها طوال فترة استخدام المنتج.
 - يرجى التأكد من مطابقة فولتية التيار الكهربائي مع الفولتية المطبوعة أسفل المكواة.
 - يمكن استخدام هذا الجهاز من قبل الأطفال الذين تبلغ أعمارهم 8 سنوات وما فوق، وكذلك من قبل الأشخاص الذين لديهم نقص في القدرات الجسدية، أو الحسية، أو العقلية، أو الذين تتقصم الخبرة أو المعرفة، وذلك تحت الإشراف وتوفير التعليمات المتعلقة باستخدام الجهاز بطريقة آمنة وتوضيح المخاطر المحتملة. لا يجب السماح للأطفال باللعب بهذا الجهاز. ولا يجوز القيام بتنظيف الجهاز أو صيانته من قبل الأطفال ما لم تتجاوز أعمارهم الثامنة أو يكونوا خاضعين للإشراف.
 - أثناء استخدام الجهاز وتبريده، يجب إبقاؤه مع الشريط الكهربائي بعيداً عن متناول الأطفال تحت سن الثامنة.
 - تحذير: أسطح شديدة الحرارة! تجمع المكواة الكهربائية بين درجات الحرارة العالية والبخار الساخن ما قد يسبب حروق الجلد.
 - افصل المكواة عن التيار الكهربائي قبل ملئها بالماء. اسحب الشريط الكهربائي من طرفه ولا تقم بشد الشريط نفسه.
 - لا تفتح غطاء خزان المياه أثناء الكي.
 - لا تدع الشريط الكهربائي يلامس الأجسام الساخنة أو سطح المكواة الحار.
 - لا تغمر المكواة في المياه أو أي سوائل أخرى.
 - تُستخدم المكواة وتُوضع بعد الاستخدام على سطح ثابت.
 - خلال التوقف عن الكي، احرص على وضع المكواة بصورة قائمة على مساندها السفلية فوق سطح ثابت.
 - لا يجوز صرف الانتباه عن المكواة أثناء وصلها بمقبس الكهرباء.

A الوصف

- 1 كوب ماء
- 2 فوهة البخار
- 3 فتح خزان المياه
- 4 ضوء التوجيه
- 5 زر البخار
- 6 منظم البخار
- نقاط البيع، ☹️: من دون بخار
- نقاط البيع. 1: الحد الأدنى للبخار
- نقاط البيع. 2: الحد الأعظم للبخار
- 7 محدد درجة الحرارة
- 8 ضوء الإطفاء الأتوماتيكي (إيقاف التشغيل الأتوماتيكي) (موديلات محددة فقط)
- 9 مساند المكواة السفلية
- 10 زر إطلاق البخار
- 11 زر التنظيف الذاتي

B قبل البدء

- هذه المكواة مصممة للعمل بمياه الحنفيه. إذا كان لديك مياه شديدة الشوائب، ننصحك بمزج 50% من مياه الحنفيه مع 50% من المياه المقطرة.
- لا تستخدم المياه كثيرة الشوائب لوحدها.
- لا تقم بإضافة أي مواد أخرى (مثل النشاء).
- لا تستخدم المياه الكثيفة المتبقية في جهاز تجفيف الملابس.
- قبل ملء المكواة بالمياه، أطفئ منظم البخار (steam off = ☹️)

McGrp.Ru



Сайт техники и электроники

Наш сайт McGrp.Ru при этом не является просто хранилищем [инструкций по эксплуатации](#), это живое сообщество людей. Они общаются на форуме, задают вопросы о способах и особенностях использования техники. На все вопросы очень быстро находят ответы от таких же посетителей сайта, экспертов или администраторов. Вопрос можно задать как на форуме, так и в специальной форме на странице, где описывается интересующая вас техника.